

# KÄRCHER

**WPD 50 Ws**



Deutsch	4
English	11
Français	17
Italiano	24
Nederlands	31
Español	37
Português	43
Dansk	49
Norsk	55
Svenska	61
Suomi	67
Ελληνικά	73
Türkçe	80
Русский	86
Magyar	93
Čeština	99
Slovenščina	105
Polski	111
Românește	118
Slovenčina	124
Hrvatski	130
Srpski	136
Български	142
Eesti	149
Latviešu	155
Lietuviškai	161
Українська	167



**Register  
your product**  
[www.kaercher.com/welcome](http://www.kaercher.com/welcome)



**EAC**



59691890 (05/21)

A

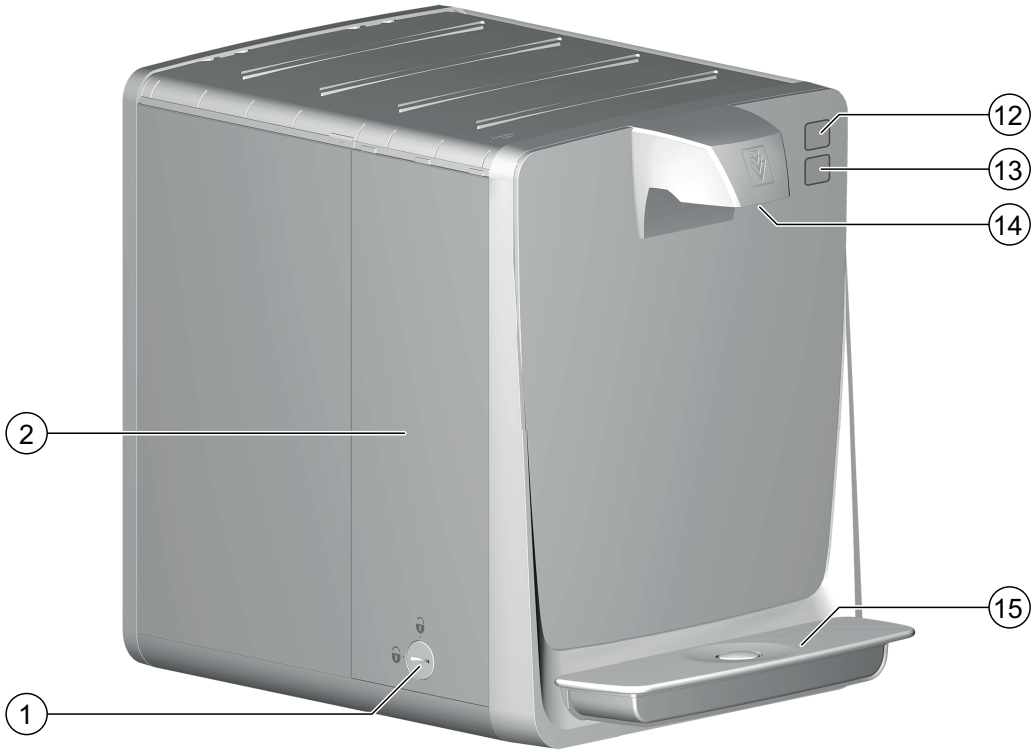
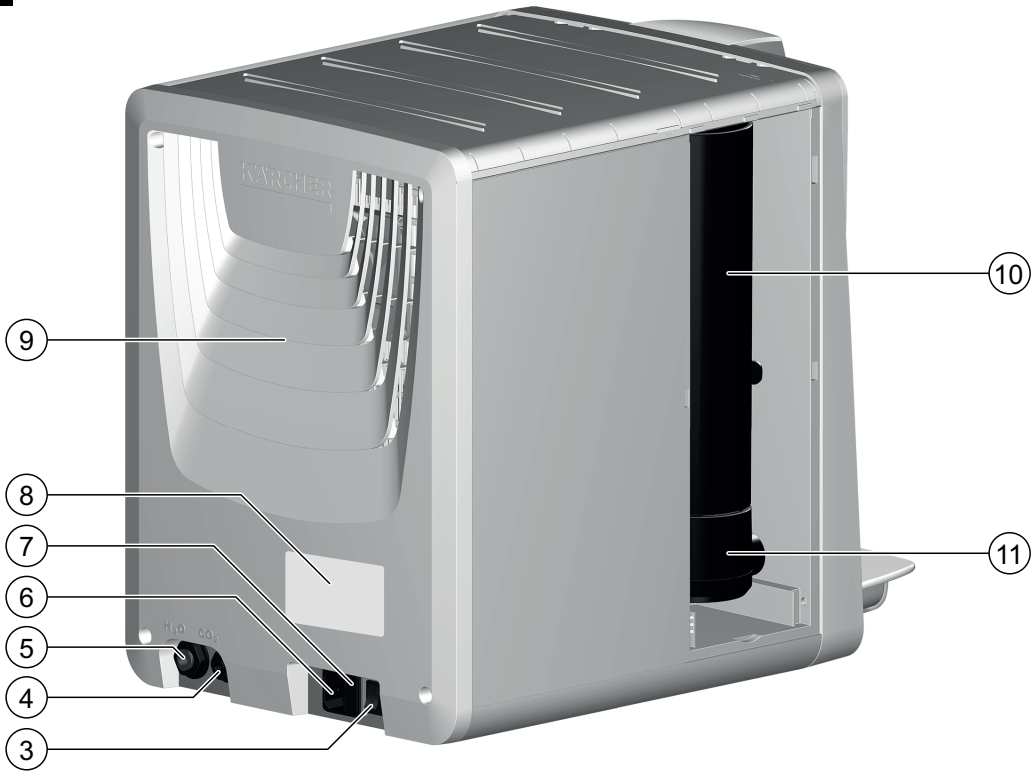

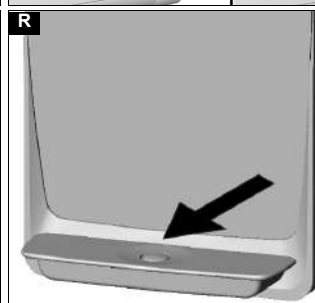
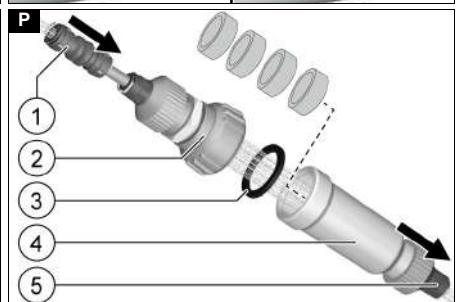
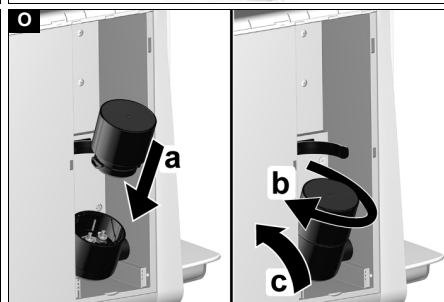
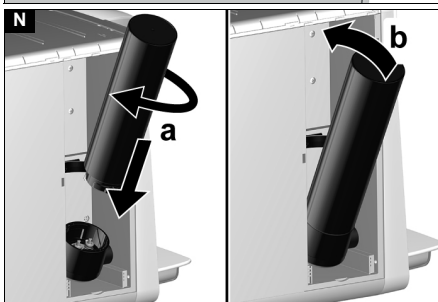
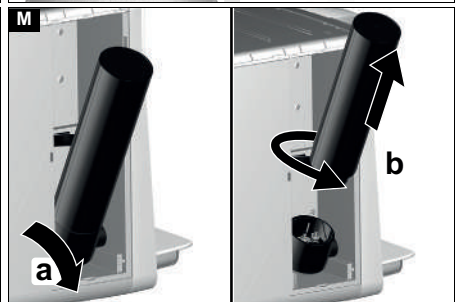
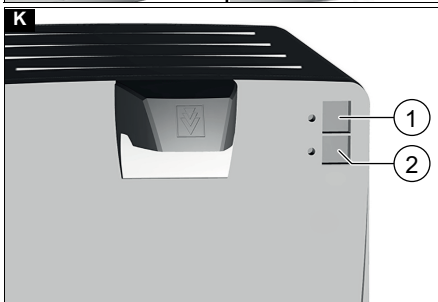
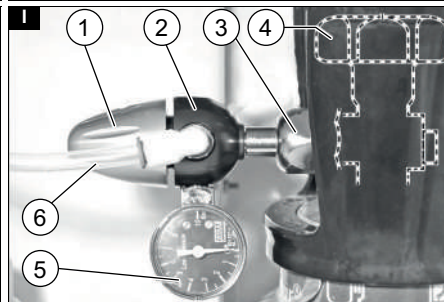
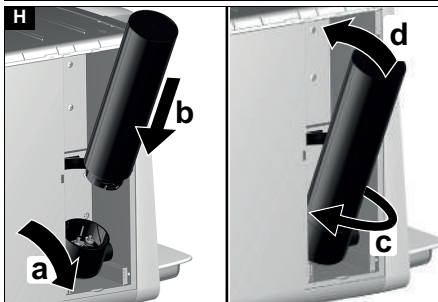
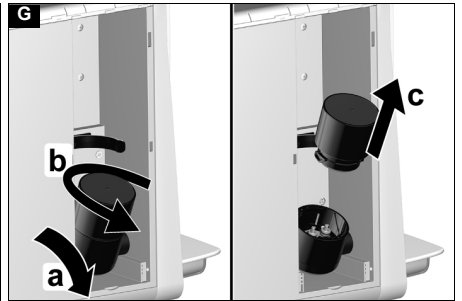
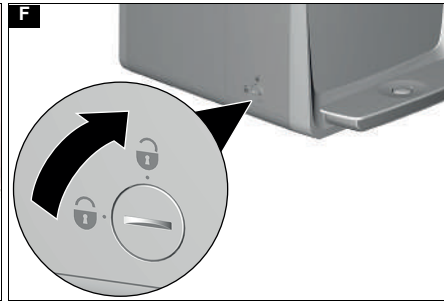
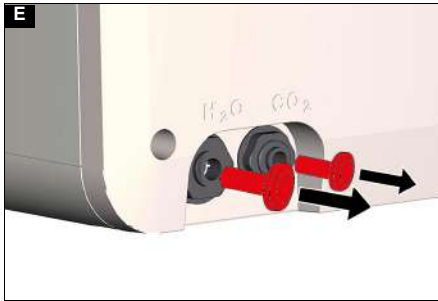
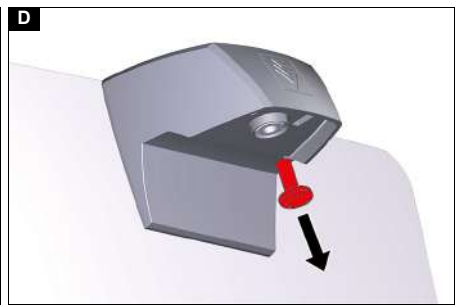
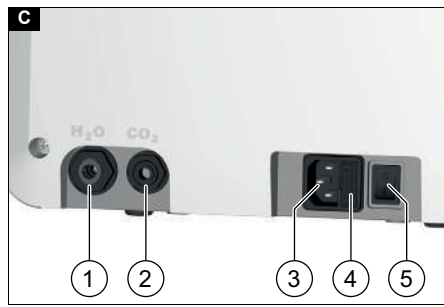
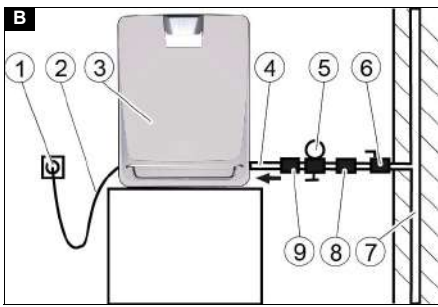

## Inhalt

Allgemeine Hinweise.....	4
Sicherheitshinweise .....	4
Bestimmungsgemäße Verwendung .....	5
Allgemeine Hinweise zum Umgang mit CO <sub>2</sub> -Flaschen .....	5
Umweltschutz.....	5
Zubehör und Ersatzteile.....	5
Verbrauchsmaterial .....	6
Lieferumfang .....	6
Gerätebeschreibung .....	6
Montage .....	6
Erstinbetriebnahme.....	6
Umgang mit der CO <sub>2</sub> -Flasche.....	6
Umgang mit dem CO <sub>2</sub> -Zylinder.....	7
Betrieb.....	7
Transport.....	7
Lagerung .....	7
Pflege und Wartung .....	7
Hilfe bei Störungen .....	8
Garantie .....	8
Technische Daten .....	9
Wartungsplan .....	9
Wartungsblatt WPD 50 Ws .....	10

## Allgemeine Hinweise



Lesen Sie vor der ersten Benutzung des Geräts diese Originalbetriebsanleitung und handeln Sie danach. Bewahren Sie die Originalbetriebsanleitung für den späteren Gebrauch oder für Nachbesitzer auf.

- Um die Wasserqualität des Wassers zu gewährleisten darf ausschließlich Trinkwasser eines öffentlichen Wasserversorgers verwendet werden. Die Qualität muss dabei mindestens der Leitlinie der World Health Organisation (WHO) entsprechen.
- Ist zur Installation des Geräts ein Eingriff in das Trinkwassernetz erforderlich, muss dies durch geschultes Fachpersonal erfolgen, das eine Zulassung entsprechend der örtlich geltenden Gesetze und Vorschriften besitzt. Diese Arbeiten müssen im Bedarfsfall durch den Kunden beauftragt werden.
- Zum Schutz vor Wasserschäden durch einen geplatzten Wasserschlauch empfehlen wir den Einbau einer Absperrvorrichtung und eines Aquastopps (optional erhältlich) in die Wasserzuleitung.
- Pflegearbeiten im Innenraum des Geräts dürfen nur vom Betreiber des Geräts, der diese Betriebsanleitung gelesen hat, durchgeführt werden.
- Bei Verwendung einer CO<sub>2</sub>-Flasche müssen die örtlich geltenden Regeln zur Kennzeichnung des Aufstellraums beachtet werden.
- Das Gerät nicht mit einem Wasserstrahl reinigen.
- Kunststoffoberflächen dürfen nicht mit alkoholhaltigen, aggressiven oder scheuernden Reinigungsmitteln gereinigt werden. Empfohlen wird der Oberflächenreiniger CA 30 R (6.295-686.0).

## Sicherheitshinweise

### Gefahrenstufen

#### **⚠ GEFAHR**

- **Hinweis auf eine unmittelbar drohende Gefahr, die zu schweren Körperverletzungen oder zum Tod führt.**

#### **⚠ WARNUNG**

- **Hinweis auf eine möglicherweise gefährliche Situation, die zu schweren Körperverletzungen oder zum Tod führen kann.**

#### **⚠ VORSICHT**

- **Hinweis auf eine möglicherweise gefährliche Situation, die zu leichten Verletzungen führen kann.**

#### **ACHTUNG**

- **Hinweis auf eine möglicherweise gefährliche Situation, die zu Sachschäden führen kann.**

## Sicherheitshinweise

**⚠ GEFAHR • Stromschlaggefahr. Ziehen Sie vor Arbeiten am Gerät immer den Netzstecker. Die Steckdose muss mit einem Fehlerstromschutzschalter von 30 mA abgesichert sein. • Lebensgefahr durch berstenden CO<sub>2</sub>-Gasbehälter. Stellen Sie den Druckbehälter senkrecht auf und befestigen Sie ihn. Schließen Sie den Druckgasbehälter immer mit einem für die Geräteart zugelassenen Druckminderer und mit einem Sicherheitsventil an. Schützen Sie die Gasflasche vor übermäßiger Erwärmung und setzen Sie sie niemals direkter Sonneneinstrahlung aus. • Explosionsgefahr. Schließen Sie niemals eine CO<sub>2</sub>-Flasche mit Steigrohr an. Steigrohrflaschen sind zum Beispiel mit einem roten Warnaufkleber gekennzeichnet. • Erstickungsgefahr durch austretendes Kohlendioxid. Sorgen Sie für eine ausreichende Be- und Entlüftung des Aufstellraums oder installieren Sie eine Gaswarnanlage. Beachten Sie die länderspezifischen gesetzlichen Vorgaben hinsichtlich der vorgeschriebenen Mindestraumgröße, Warnanlagen und Belüftung während der Entleerung von Druckgasbehältern. • Explosionsgefahr. Bewahren Sie keine explosionsgefährlichen Gegenstände wie Spraydosen mit brennbarem Treibmittel im Gerät auf.**

**⚠ WARNUNG • Beachten Sie beim Aufstellen des Gerätes dass das Netzkabel nicht eingeklemmt oder beschädigt wird. • Platzieren Sie keine Mehrfachsteckdose oder mobile Stromversorgung hinter dem Gerät. • Verletzungsgefahr durch berstende Flaschen. Kohlendioxidhaltiges Wasser darf nur in druckstabile Flaschen (10 bar) abgefüllt werden.**

• **Überhitzungsgefahr. Verschießen Sie Lüftungsöffnungen im Gerät nicht.**

• **Beschädigungsgefahr. Verwenden Sie keine mechanischen oder andere Hilfsmittel außer vom Hersteller empfohlene um den Auftauvorgang zu beschleunigen. • Beschädigen Sie den Kühlkreislauf nicht. • Gesundheitsgefahr durch Keime. Achten Sie beim Austausch der Filterkartusche auf Hygiene und Sauberkeit. Tragen Sie beim Filterwechsel sterile Einweghandschuhe. Reinigen Sie die Tropfschale und die Oberflächen regelmäßig. Berühren Sie die Wasserausgabe niemals mit den Fingern oder einem Putztuch. Führen Sie mindestens alle 6 Monate eine chemische Reinigung des Geräts durch. Wenn Ihr Trinkwasserversorger vor einer mikrobiologischen Kontamination gewarnt hat, müssen Sie zwingend nach der erfolgten Entwarnung eine chemische Reinigung des Geräts durchführen. • Gesundheitsgefahr durch erhöhte Keimkonzentration im Wasser. Wenn Sie das Gerät mehr als 4 Tage nicht benutzt haben, müssen Sie das Gerät einschalten, den Wasserzulauf öffnen und eine chemische Reinigung durchführen, siehe Kapitel Chemische Reinigung. • Gesundheitsgefahr durch ein unsachgemäß repariertes Gerät. Das Gerät darf nur von geschultem Fachpersonal repariert werden. • Verletzungsgefahr durch das Reinigungsmittel. Beachten Sie die Sicherheitshinweise des Reinigungsmittels und tragen Sie beim Umgang mit Reinigungsmitteln eine Schutzbrille und Schutzhandschuhe.**

**ACHTUNG • Schäden an der Gerätekühleinheit. Wenn das Gerät liegend gelagert oder transportiert worden ist, müssen**

Sie mindestens 24 Stunden bis zur Inbetriebnahme warten.

## Bestimmungsgemäße Verwendung

### ⚠️ WARNUNG

Dieses Gerät ist nicht zur Benutzung von Personen (einschließlich Kindern) mit verringerten physischen, sensorischen oder mentalen Fähigkeiten vorgesehen, es sei denn, diese werden von einer Person, die für ihre Sicherheit verantwortlich ist, beaufsichtigt oder haben von dieser zuvor Anweisungen zum Gebrauch des Geräts erhalten.

### ⚠️ WARNUNG

Beaufsichtigen Sie Kinder, um sicherzustellen, dass sie nicht mit dem Gerät spielen.

### ⚠️ WARNUNG

Ein beschädigtes Netzkabel muss durch den Hersteller, seinen Kundendienst oder eine gleichermaßen qualifizierte Person ersetzt werden um Gefahren zu vermeiden.

- Das Gerät dient zur Ausgabe von gekühltem Wasser mit und ohne Zusatz von Kohlensäure (CO<sub>2</sub>) in Lebensmittelqualität im Selbstbedienungsbetrieb.
- Das Gerät kann in folgenden Bereichen eingesetzt werden:
  - Im Haushalt und ähnlichen Anwendungen
  - In Personalküchenbereichen von Läden, Büros und anderen Arbeitsbereichen
  - In der Landwirtschaft
  - In Hotels, Motels, Frühstückspensionen und anderen Unterküften
  - Im Catering und ähnlichem Großhandelseinsatz
- Das Gerät ist mit einem Kombi-Filter ausgerüstet.
- Das Gerät muss in einem frostfreien Raum aufgestellt werden.
- Das Gerät nicht im Freien verwenden oder abstellen.
- Das Gerät nicht legen, liegend lagern oder transportieren.

### Vorhersehbarer Fehlgebrauch

Jede nicht bestimmungsgemäße Verwendung ist unzulässig.

Der Bediener haftet für Schäden, die durch nicht bestimmungsgemäße Verwendung entstehen.

## Allgemeine Hinweise zum Umgang mit CO<sub>2</sub>-Flaschen

Beim Austausch von CO<sub>2</sub>-Flaschen müssen die Sicherheitshinweise des Gaslieferanten und etwaige gesetzliche Bestimmungen beachtet werden.

- Die CO<sub>2</sub>-Flasche muss mit dem von KÄRCHER freigegebenen Druckminderer ausgestattet sein, damit der Kohlensäuregehalt des Wassers eingestellt werden kann.
- Das Kohlendioxid E 290 muss die Reinheitsanforderungen nach der Richtlinie 96/77/EG (Lebensmittelqualität) einhalten und gemäß Art. 7 der Richtlinie 89/107/EWG gekennzeichnet sein.
- Bevor eine Gasflasche in Gebrauch genommen wird, muss man sich überzeugen, dass die richtige Gasart bereitgestellt ist. Verlässliche Auskunft über die Gasart gibt allein der Gefahrgutaukleber, der auf jeder Gasflasche vorhanden sein muss. Die Farbe der Gasflasche gibt nicht immer eindeutige Informationen über die Gasart. Eine Gasflasche, über deren Inhalt irgendwelche Zweifel bestehen oder die in anderer Weise auffällig ist (Beschädigung, Feuereinwirkung, Spuren mechanischer Bearbeitung), darf nicht benutzt werden.
- Länderspezifische Regelungen sind zu beachten.

### ⚠️ GEFAHR

#### Explosionsgefahr

Schließen Sie niemals eine CO<sub>2</sub>-Flasche mit Steigrohr an. Steigrohrflaschen sind zum Beispiel mit einem roten Warnaufkleber gekennzeichnet.

### ⚠️ WARNUNG

#### Lebensgefahr durch möglicherweise berstenden CO<sub>2</sub>-Gasbehälter

Stellen Sie den Druckbehälter senkrecht auf und befestigen Sie ihn.

Schließen Sie den Druckgasbehälter niemals ohne Druckminderer und ohne Sicherheitsventil auf. Der Druckminderer mit Sicherheitsventil muss für die Gerätart zugelassen sein.

### ⚠️ GEFAHR

#### Erstickungsgefahr durch austretendes Kohlendioxid

Sorgen Sie für eine ausreichende Be- und Entlüftung des Aufstellraums oder installieren Sie eine Gaswarnanlage.

Setzen Sie die Gasflasche keiner direkten Sonneneinstrahlung aus.

Schützen Sie die Gasflasche vor übermäßiger Erwärmung.

Bringen Sie eine sichtbare Kennzeichnung an, die auf das möglicherweise vorhandene gasförmige Kohlendioxid hinweist.



## Umweltschutz



Die Verpackungsmaterialien sind recyclebar. Bitte Verpackungen umweltgerecht entsorgen.



Elektrische und elektronische Geräte enthalten wertvolle recyclebare Materialien und oft Bestandteile wie Batterien, Akkus oder Öl, die bei falschem Umgang oder falscher Entsorgung eine potentielle Gefahr für die menschliche Gesundheit und die Umwelt darstellen können. Für den ordnungsgemäßen Betrieb des Geräts sind diese Bestandteile jedoch notwendig. Mit diesem Symbol gekennzeichnete Geräte dürfen nicht mit dem Hausmüll entsorgt werden.

**R-290** Enthält Treibhausgas R290 - hermetisch geschlossene Einrichtung

### Hinweise zu Inhaltsstoffen (REACH)

Aktuelle Informationen zu Inhaltsstoffen finden Sie unter: [www.kaercher.de/REACH](http://www.kaercher.de/REACH)

## Zubehör und Ersatzteile

Nur Original-Zubehör und Original-Ersatzteile verwenden, sie bieten die Gewähr für einen sicheren und störungsfreien Betrieb des Geräts.

Informationen über Zubehör und Ersatzteile finden Sie unter [www.kaercher.com](http://www.kaercher.com).

### Anbausätze

Beschreibung	Bestell-Nr.
Anbausatz CO <sub>2</sub> -Zylinder	2.644-217.0
Anbausatz CO <sub>2</sub> -Flasche handelsüblich (2 kg, 6 kg, 10 kg Inhalt)	2.644-218.0
Standfuß Premium	2.644-134.0
Standfuß Basic	2.644-221.0

### Krüge

Beschreibung	Bestell-Nr.
 Wasserkrug, 1 l, Glas, mit Kunststoffdeckel und KÄRCHER-Logo, spülmaschinenfest	6.640-431.0
 Karaffe, Eva Solo, 1 l, spülmaschinenfest	0.017-575.0

### Spülbecher

Beschreibung	Bestell-Nr.
Spülbecher 4 l	6.640-341.0

### Flaschen

Beschreibung	Bestell-Nr.
 Flasche 0,5 l, aus Tritan, spülmaschinenfest	6.640-430.0
 Flasche 0,75 l, aus Tritan, spülmaschinenfest	6.640-512.0
 Flasche 0,6 l, mit Mundstück und Deckel aus Tritan, spülmaschinengeeignet	6.640-469.0
 Hochwertige Borsilikat-Glasflasche 0,75 l, hitzebeständig, klar, Ø 7 cm, Höhe 26 cm mit Edelstahl-Deckel und Neopren-Schutzhülle	6.642-186.0

### Becher

Beschreibung	Bestell-Nr.
Hartpapierbecher, auch für Heißgetränke, 180 ml, ohne Logo, 2500 Stück	6.640-455.0
Hartpapierbecher, auch für Heißgetränke, 180 ml, mit KÄRCHER-Logo, 2500 Stück	6.640-460.0
Kunststoffbecher, 200 ml, ohne Logo, 3000 Stück	6.640-454.0
Kunststoffbecher, 200 ml, mit KÄRCHER-Logo, 3000 Stück	6.640-453.0

### Ergänzendes Installationsmaterial

Beschreibung	Bestell-Nr.
Fehlerstrom-Schutzschalter 30 mA, 230 V, 50 Hz	6.640-427.0
Aquastopp, Leckwassermelder mit Magnetventil und Messingverschraubung G 3/4"	6.640-291.0
Druckminderer 1,5 - 6 bar - 1/2	6.640-625.0
Water Block, Überschwemmungssicherung	6.640-338.0
Rückflussverhinderer, zugelassen	6.640-463.0

# Verbrauchsmaterial

## Filter

Bezeichnung	Beschreibung	Bestell-Nr.
Hy-Pure-Plus Filter	Kombi-Filter aus Aktivkohle- und Ultrafilter. Hält Chlor, Schwermetalle, Rückstände aus der Leitung, Bakterien und Viren zurück und sorgt für einen guten Geschmack. Alle Mineralstoffe bleiben im Wasser erhalten.	2.644-200.0

## Reinigungsmittel für die chemische Reinigung

Bezeichnung	Beschreibung	Bestell-Nr.
Reinigungsset	Zur Aufnahme des chemischen Reinigungsmittels (Bevi Tabs alkalisch), wiederverwendbar	2.643-941.0
Bevi Tabs alkalisch	Chemisches Reinigungsmittel zur halbjährlichen Innenreinigung des WPDs, Verpackungseinheit 1 x 10 Tabletten	6.295-891.0

## Reinigungsmittel für die Außenreinigung des Geräts

Bezeichnung	Beschreibung	Bestell-Nr.
CA 30 R	Gebrauchsfertiger Oberflächenreiniger, 0,5 l Flasche	6.295-686.0
Sprühkopf für Oberflächenreiniger	Bei der Erstbestellung von CA 30 R wird dieser wiederverwendbare Sprühkopf für die Sprühflasche benötigt.	6.295-723.0

## Lieferumfang

Prüfen Sie beim Auspacken des Geräts den Kartoninhalt mit Hilfe der Bedienungsanleitung auf Vollständigkeit. Bei fehlendem Zubehör oder bei Transportschäden benachrichtigen Sie bitte Ihren Händler.

## Gerätebeschreibung

Abbildungen siehe Grafikkarte

### Abbildung A

- ① Verriegelung Filterabdeckung
- ② Filterabdeckung
- ③ Geräteschalter
- ④ CO<sub>2</sub>-Anschluss
- ⑤ Wasseranschluss
- ⑥ Netzanschluss
- ⑦ Deckel Sicherungshalter mit Sicherung 6 A
- ⑧ Typenschild
- ⑨ Lüftungsöffnungen
- ⑩ Kombi-Filter
- ⑪ Filterhalterung
- ⑫ Taste "CO<sub>2</sub> gekühltes Wasser"
- ⑬ Taste "Gekühltes Wasser"
- ⑭ Wasserausgabeöffnung
- ⑮ Tropfschale

## Montage

### Gerät anschließen

Bei der Erstinstallation und bei eventuellen Reparaturen, die mit dem Austausch von Zubehörteilen verbunden sind, ist sicherzustellen, dass ausschließlich von KÄRCHER freigegebene Teile (Anschlusskit, CO<sub>2</sub>-Druckregler) eingesetzt werden. Diese Bauteile sind geprüft und zertifiziert, um dem hohen KÄRCHER-Qualitätsstandards zu entsprechen. Andere Bauteile dürfen nicht eingesetzt werden.

- Der Stromanschluss und Wasser-Eingangsdruck müssen den Werten in den Technischen Daten entsprechen (siehe Kapitel "Technische Daten").
- Je nach den örtlichen Vorschriften ist der Einbau eines zugelassenen Rückflussverhinderers erforderlich.
- Das Gerät auf einer ebenen Fläche aufstellen.
- Netzstecker und Steckdose müssen immer frei zugänglich sein.
- Der Geräteschalter, die Sicherung sowie der Gas- und Wasseranschluss (Geräterückseite) müssen frei zugänglich sein. Der Mindestabstand zur Wand beträgt 100 mm.
- Zur Reduzierung des Stromverbrauchs kann die Stromversorgung während der Nutzungspausen unterbrochen werden (z. B. durch eine Zeitschaltuhr).
- Das Gerät nur mit den beiliegenden Schlauchleitungen anschließen.
- Keine benutzten Schlauchleitungen verwenden.

**Anschlusschema:**

### Abbildung B

- ① Steckdose (abgesichert mit Fehlerstrom-Schutzschalter 30 mA)
- ② Netzkabel
- ③ Wasserspender
- ④ Wasserzulaufschlauch (Anschlusskit)

- ⑤ Druckminderer mit Manometer (nur notwendig bei Wasserzulaufdruck über 6 bar (0,6 MPa))
- ⑥ Wasserhahn der Gebäudeinstallation
- ⑦ Trinkwasserleitung der Gebäudeinstallation
- ⑧ Aquastopp (optional)
- ⑨ Rückflussverhinderer (optional)

### Anschlüsse: Abbildung C

- ① Wasseranschluss
- ② CO<sub>2</sub>-Anschluss
- ③ Netzanschluss
- ④ Deckel Sicherungshalter mit Sicherung 6 A
- ⑤ Beleuchteter Geräteschalter

1. Den Stopfen aus der Wasserausgabeöffnung herausziehen und entsorgen.

### Abbildung D

2. Die Stopfen aus dem Wasseranschluss und dem CO<sub>2</sub>-Anschluss herausziehen und entsorgen.

### Abbildung E

3. Den Wasserzulaufschlauch an den Wasseranschluss "H<sub>2</sub>O" anschließen.
4. Den Wasserzulaufschlauch mit dem Wasserhahn der Gebäudeinstallation verbinden (bei Bedarf zusätzliche Bauteile zwischenschalten).
5. Das Netzkabel mit dem Netzanschluss verbinden.
6. Den CO<sub>2</sub>-Anschlusschlauch an den CO<sub>2</sub>-Anschluss anschließen.

### Filter einsetzen

#### ⚠ **WARNUNG**

**Gesundheitsgefahr durch den Eintrag von Keimen**  
Beim Einbau der Filterkartusche besonders auf Hygiene und Sauberkeit achten.

Tragen Sie beim Filtereinbau sterile Einweghandschuhe.

1. Die Verriegelung der Filterabdeckung öffnen.
2. Die seitliche Filterabdeckung entnehmen.
3. Die ab Werk eingesetzte Service Tasse entnehmen.

### Abbildung G

- a Die Filterhalterung um max. 45° herausschwenken.
- b Die Service Tasse gegen den Uhrzeigersinn drehen.
- c Die Service Tasse entnehmen.

### Abbildung H

- a Die Filterhalterung um max. 45° herausschwenken.
- b Den Filter von oben in die Filterhalterung einsetzen.
- c Den Filter bis zum Anschlag drehen. Der Filter wird verriegelt.
- d Den Filter mit der Filterhalterung in das Gerät hereinschwenken.
5. Die seitliche Filterabdeckung einsetzen.
6. Die Verriegelung der Filterabdeckung schließen.

## Erstinbetriebnahme

### Hinweis

Zur Wahrung eines hygienisch einwandfreien Gerätezustands wurden die wasserführenden Komponenten werkseitig mit Stickstoff befüllt. Bevor das Gerät mit Wasser gespült werden darf, muss zunächst die Stickstofffüllung des CO<sub>2</sub>-Mischbehälters ausgespült werden. Dies erfolgt mit CO<sub>2</sub>-Gas.

## CO<sub>2</sub>-Mischbehälter spülen

1. Eine CO<sub>2</sub>-Flasche oder einen neuen CO<sub>2</sub>-Zylinder anschließen (siehe Kapitel "Neue CO<sub>2</sub>-Flasche anschließen" oder "Neuen CO<sub>2</sub>-Zylinder anschließen").
2. Den CO<sub>2</sub>-Druck einstellen:
  - a **CO<sub>2</sub>-Flasche:** Den Haupthahn öffnen und den Drehregler so einstellen, dass das Manometer 4 bar anzeigt.
  - b **CO<sub>2</sub>-Zylinder:** Das Einstellrad des Drehreglers auf Stellung "4" drehen.
3. Das Gerät einschalten.
4. Den Wasserzulauf geschlossen halten.
5. Ein Gefäß unter die Wasserausgabeöffnung stellen.
6. Die Taste "CO<sub>2</sub> gekühltes Wasser" 10 Sekunden lang betätigen. Es tritt etwas Gas aus, das mit Wassertropfen vermischt sein kann. Dieser kurze Gasaustritt ist ungefährlich.
7. Den Drehregler auf 0 bar beziehungsweise Stellung "0" drehen.
8. Die Taste "CO<sub>2</sub> gekühltes Wasser" so lange betätigen, bis kein Gasaustritt mehr hörbar ist.

## Gerät und Filter spülen

### Hinweis

Jetzt wird das gesamte Gerät und der Filter mit Wasser gespült.

1. Den Wasserzulauf öffnen.
2. Ein Gefäß unter die Wasserausgabeöffnung stellen.
3. Die Taste "Gekühltes Wasser" wiederholt betätigen, bis 5 Minuten Spülzeit erreicht sind (ca. 10 - 15 Liter).
4. Die Taste "CO<sub>2</sub> gekühltes Wasser" wiederholt betätigen, bis weitere 4 Minuten Spülzeit erreicht sind (ca. 4 - 5 Liter).

### Hinweis

Nach jeweils 60 Sekunden ununterbrochener Wasserabgabe unterbricht das Gerät automatisch die Abgabe.

5. Die chemische Reinigung durchführen (siehe Kapitel "Chemische Reinigung").
  6. Den CO<sub>2</sub>-Druck einstellen:
    - a **CO<sub>2</sub>-Flasche:** Den Haupthahn öffnen und den Drehregler so einstellen, dass das Manometer 4 bar anzeigt.
    - b **CO<sub>2</sub>-Zylinder:** Das Einstellrad des Drehreglers auf Stellung "4" drehen.
- Das Gerät ist betriebsbereit.

## Umgang mit der CO<sub>2</sub>-Flasche

### Hinweis

Beachten Sie auch die allgemeinen Hinweise zum Umgang mit CO<sub>2</sub>-Flaschen, siehe Kapitel Allgemeine Hinweise zum Umgang mit CO<sub>2</sub>-Flaschen.

Beim Anschluss einer neuen oder beim Ausbau einer leeren CO<sub>2</sub>-Flasche sind die folgenden Schritte durchzuführen.

## Leere CO<sub>2</sub>-Flasche ausbauen

### Abbildung I

- ① Drehregler
- ② Druckminderer
- ③ Überwurfmutter
- ④ Haupthahn
- ⑤ Manometer Regeldruck
- ⑥ CO<sub>2</sub>-Schlauch

1. Die Gasflasche am Haupthahn schließen.
2. Den Druckregler auf "0" drehen.

## Hinweis

Wird der Druckminderer von der CO<sub>2</sub>-Flasche getrennt, obwohl noch ausreichend Druck vorhanden ist, wird der O-Ring zwischen Flasche und Druckminderer deformiert und muss ausgetauscht werden.

- Den Spannungsgurt zur Sicherung der CO<sub>2</sub>-Flasche lösen.
- Die leere Gasflasche herausnehmen.
- Den Druckminderer von der leeren Gasflasche abschrauben.

## Neue CO<sub>2</sub>-Flasche anschließen

### Abbildung I

- Drehregler
- Druckminderer
- Überwurfmutter
- Haupthahn
- Manometer Regeldruck
- CO<sub>2</sub>-Schlauch

- Die Schutzkappe der neuen Gasflasche abziehen.
- Den Haupthahn kurz öffnen, damit möglicherweise vorhandenes flüssiges CO<sub>2</sub> entweichen kann.
- Den Druckminderer an die neue Gasflasche anschrauben. Dabei auf den korrekten Sitz des Dichtungs achten.
- Die Überwurfmutter handfest anziehen.
- Die neue CO<sub>2</sub>-Flasche aufstellen und mit einem Spannungsgurt befestigen.
- Den CO<sub>2</sub>-Schlauch an den Druckminderer anschließen.
- Den Haupthahn an der Gasflasche langsam öffnen.
- Am Druckminderer mittels Drehregler 4 bar einstellen.
- Den Haupthahn an der Gasflasche schließen.
- Den angezeigten Wert am Manometer Regeldruck ablesen. Der angezeigte Wert muss mindestens 5 Minuten konstant bleiben.

Bei erkennbarem Druckabfall:

- Druckabfall beheben.
  - Prüfen, ob der O-Ring zwischen Druckgasbehälter und Druckminderer vorhanden und unbeschädigt ist.
  - Ggf. einen defekten O-Ring ersetzen.
  - Den korrekten Sitz des Druckminderers prüfen.
  - Die Überwurfmutter fester anziehen.
  - Die Schlauchkupplung am Druckminderer und den CO<sub>2</sub>-Schlauch auf sichtbare Beschädigungen prüfen.

Lässt sich der Druckabfall durch die genannten Maßnahmen nicht beheben, ist der Druckminderer defekt und muss ausgetauscht werden.

- Nach bestandener Dichtheitsprüfung den Haupthahn öffnen.
- Den Betriebsdruck am Druckminderer mittels Drehregler einstellen. Die Voreinstellung beträgt 4 bar und kann bei Bedarf nachjustiert werden.
- Nach jedem Erneuern der CO<sub>2</sub>-Flasche einen Liter "CO<sub>2</sub>-haltiges Wasser" ausgeben, damit sich der CO<sub>2</sub>-Mischer wieder füllt.

## Umgang mit dem CO<sub>2</sub>-Zylinder

### Hinweis

Beachten Sie auch die allgemeinen Hinweise zum Umgang mit CO<sub>2</sub>-Flaschen, siehe Kapitel Allgemeine Hinweise zum Umgang mit CO<sub>2</sub>-Flaschen.

### Hinweis

CO<sub>2</sub>-Zylinder sind in Drogerie-, Elektronik- und Supermärkten erhältlich.

Beim Anschluss eines neuen oder beim Ausbau eines leeren CO<sub>2</sub>-Zylinders sind die folgenden Schritte durchzuführen.

## Leeren CO<sub>2</sub>-Zylinder ausbauen

### Abbildung J

- Druckregler Skala
- Einstellrad
- Druckregler
- Flaschenverschraubung
- CO<sub>2</sub>-Schlauch
- CO<sub>2</sub>-Zylinder

- Den Druckregler in Stellung "OFF" drehen.
- Die Befestigung des CO<sub>2</sub>-Zylinders lösen.
- Falls notwendig den CO<sub>2</sub>-Schlauch vom CO<sub>2</sub>-Anschluss trennen.
- Den leeren CO<sub>2</sub>-Zylinder gegen den Uhrzeigersinn aus der Flaschenverschraubung herausdrehen.

## Neuen CO<sub>2</sub>-Zylinder anschließen

### Abbildung J

- Druckregler Skala
- Einstellrad
- Druckregler
- Flaschenverschraubung
- CO<sub>2</sub>-Schlauch
- CO<sub>2</sub>-Zylinder

- Die Abdeckung vom CO<sub>2</sub>-Zylinder abnehmen.
- Den CO<sub>2</sub>-Zylinder auf die Flaschenverschraubung des Druckreglers schrauben. Wenn ein Widerstand spürbar ist, den CO<sub>2</sub>-Zylinder ein wenig weiterdrehen, bis er fest sitzt.  
Ein kurzes Zischen kann hörbar sein.
- Ggf. den CO<sub>2</sub>-Schlauch wieder an den CO<sub>2</sub>-Anschluss anschließen.
- Den CO<sub>2</sub>-Zylinder wieder in senkrechter Lage befestigen.
- Den Druckregler auf Stellung "4" voreinstellen.
- Nach jedem Erneuern des CO<sub>2</sub>-Zylinders einen Liter "CO<sub>2</sub>-haltiges Wasser" ausgeben, damit sich der CO<sub>2</sub>-Mischer wieder füllt.

## Betrieb

### Funktion

Das Wasser fließt vom Wassereingang zunächst durch den Kombi-Filter (Filterbeschreibung siehe Kapitel Verbrauchsmaterial). Je nach betätigter Taste fließt das Wasser anschließend über das Kühlmodul oder zusätzlich über den CO<sub>2</sub>-Mischer zur Wasserausgabe. Das gesamte Wassersystem muss in regelmäßigen Abständen chemisch gereinigt werden.

### Bedienung

#### Hinweis

Die beleuchteten Sensortasten werden durch eine leichte Berührung aktiviert.

#### Abbildung K

- Taste "CO<sub>2</sub> gekühltes Wasser"
- Taste "Gekühltes Wasser"

- Ein Gefäß mittig auf die Tropfschale stellen.

#### Abbildung L

- Taste der gewünschten Wasserart so lange betätigen, bis das Gefäß gefüllt ist.  
Während diesem Vorgang leuchtet die betätigte Taste heller.

### Stilllegung

Wird das Gerät mehr als 4 Tage nicht benutzt:

- Den Wasserzulauf schließen.
- Das Gerät ausschalten.
- Den Haupthahn der CO<sub>2</sub>-Flasche zudrehen bzw. den Druckregler des CO<sub>2</sub>-Zylinders auf Stellung "0" zurückdrehen.

## Inbetriebnahme nach Stilllegung

#### ⚠ VORSICHT

**Gesundheitsgefahr durch erhöhte Keimkonzentration**

Führen Sie nach einer Stilllegung die chemische Reinigung durch.

- Das Gerät einschalten.
- Den Wasserzulauf öffnen.
- Von jeder Wasserart mindestens 2 Liter Wasser entnehmen und verwerfen.
- Die chemische Reinigung durchführen (siehe Kapitel Chemische Reinigung)

## Transport

#### ⚠ VORSICHT

**Nichtbeachtung des Gewichts**

**Verletzungs- und Beschädigungsgefahr**

Beachten Sie beim Transport das Gewicht des Geräts.

- Das Gerät nicht liegend transportieren.
- Das Gerät beim Transport in Fahrzeugen nach den jeweils geltenden Richtlinien gegen Rutschen und Kippen sichern.

### Geräteversand

Das Gerät darf nicht liegend transportiert werden.

- Zum Transport eine geeignete Verpackung auswählen und diese außen mit einer auffälligen Markierung für den senkrechten Transport versehen.
- Falls möglich eine kleine Holzpalette unter dem Versandkarton anbringen.
- Alternativ das Gerät direkt zu einem Kärcher-Service-Stützpunkt bringen.

## Lagerung

#### ⚠ VORSICHT

**Nichtbeachtung des Gewichts**

**Verletzungs- und Beschädigungsgefahr**

Beachten Sie bei der Lagerung das Gewicht des Geräts.

- Das Gerät an einem frostfreien Ort aufbewahren.

## Pflege und Wartung

#### ⚠ WARNUNG

**Gesundheitsgefahr durch ein unsachgemäß repariertes Gerät**

Lassen Sie das Gerät nur von geschultem Fachpersonal reparieren.

Vor allen Arbeiten am Gerät:

- Druckentlastung des Geräts.
  - Den Wasserzulauf schließen.
  - Ein Gefäß unter die Wasserausgabeöffnung stellen.
  - Die Taste "Gekühltes Wasser" solange betätigen, bis kein Wasser mehr ausgegeben wird.
- Das Gerät ausschalten.
- Den Netzstecker ziehen.
- Den Haupthahn der CO<sub>2</sub>-Flasche schließen bzw. den Druckregler des CO<sub>2</sub>-Zylinders auf "0" zurückdrehen.
- Ggf. den CO<sub>2</sub>-Zylinder aus dem Druckregler herausdrehen.

### Filter ersetzen

#### ⚠ WARNUNG

**Gesundheitsgefahr durch den Eintrag von Keimen**  
Beim Einbau der Filterkartusche besonders auf Hygiene und Sauberkeit achten.

Tragen Sie beim Filtereinbau sterile Einweghandschuhe.

- Den Wasserzulauf schließen.
- Die Taste für "Gekühltes Wasser" solange betätigen bis kein Wasser mehr austritt.
- Die Verriegelung der Filterabdeckung öffnen.
- Die seitliche Filterabdeckung entnehmen.
- Den zu ersetzenden Filter entnehmen.

#### Abbildung M

- Den Filter mit der Filterhalterung um max. 45° herauschwenken.
  - Den Filter herausdrehen und entnehmen.
- Den neuen Filter auspacken.
  - Den neuen Filter einsetzen.

#### Abbildung N

- Den Filter in die Filterhalterung einsetzen und bis zum Anschlag drehen.  
Der Filter wird verriegelt.
  - Den Filter mit der Filterhalterung in das Gerät hereinschwenken.
- Die seitliche Filterabdeckung einsetzen.
  - Die Verriegelung der Filterabdeckung schließen.
  - Den Netzstecker in die Steckdose stecken.
  - Ein Gefäß unter die Wasserausgabe stellen.
  - Den Wasserzulauf öffnen.
  - Die Taste "Gekühltes Wasser" so oft betätigen, bis 5 Minuten Spülzeit erreicht worden sind (ca. 10 - 15 Liter).

#### Hinweis

Nach jeweils 60 Sekunden ununterbrochener Wassergabe unterbricht das Gerät automatisch die Abgabe.

- Die chemische Reinigung durchführen (siehe Kapitel Chemische Reinigung).

### Chemische Reinigung

#### ⚠ VORSICHT

**Das Ausgabewasser ist Reinigungswasser**

Das ausgegebene Reinigungswasser ist nicht für den Verzehr geeignet.

Eine chemische Reinigung muss nach der Erstinbetriebnahme und grundsätzlich mindestens alle 6 Monate durchgeführt werden. Dasselbe gilt nach einer Stilllegung für mehr als 4 Tage oder einem außerordentlichen Filterwechsel. Zur chemischen Reinigung wird das Reinigungsset benötigt (siehe Kapitel Verbrauchsmaterial).

#### Hinweis

Die chemische Reinigung dauert ca. 45 Minuten.

- Den Wasserzulauf schließen.
- Den Haupthahn der CO<sub>2</sub>-Flasche schließen bzw. den Druckregler des CO<sub>2</sub>-Zylinders auf "0" zurückdrehen.
- Die Taste für "CO<sub>2</sub> gekühltes Wasser" so lange betätigen bis kein Wasser mehr austritt.
- Das Gerät ausschalten.
- Den Kombi-Filter ausbauen (siehe Kapitel Filter ersetzen).
- Die Service Tasse einsetzen.

#### Abbildung O

- a Die Filterhalterung um max. 45° herausschwenken.
  - b Die Service Tasse einsetzen.
  - c Die Service Tasse im Uhrzeigersinn drehen.
  - d Die Filterhalterung in das Gerät hereinschwenken.
7. Wasserzulaufleitung entfernen.  
8. Das Reinigungsset vorbereiten.

**Abbildung P**

- ① Wassereingang
  - ② Verschraubung Injektor
  - ③ Dichtring
  - ④ Injektorgehäuse
  - ⑤ Wasserausgang (Anschluss an Gerät)
- a Das Reinigungsset auseinanderschrauben.
  - b Die 4 Reinigungstabletten in das Reinigungsset einsetzen.
  - c Das Reinigungsset unter Berücksichtigung des korrekten Sitzs des Dichtrings zusammenschrauben.
9. Das Reinigungsset an den Geräteeingang anschließen.  
10. Die Wasserzulaufleitung an das Reinigungsset anschließen.  
11. Das Reinigungsset möglichst in eine senkrechte Lage bringen.

**Abbildung Q**

- 12. Die Tropfschale entfernen.
- 13. Ein geeignetes Gefäß mit mindestens 1 Liter Fassungsvermögen unter die Wasserausgabe stellen.
- 14. Den Netzstecker in die Steckdose stecken.
- 15. Den Wasserzulauf öffnen.
- 16. Das Gerät einschalten.

**Hinweis**

Führen Sie die nachfolgenden Schritte äußerst sorgfältig aus, um eine möglichst große Wirkung der chemischen Reinigung zu gewährleisten.

**Hinweis**

Das Reinigungsmittel für die chemische Reinigung ist mit einem blauen Farbindikator ausgestattet. Die Färbung des ausgegebenen Wassers zeigt die Konzentration und Wirksamkeit des Reinigungsmittels an.

**Hinweis**

Während des Reinigungsvorgangs kommt es zu geringfügiger Schaumbildung. Dies ist systembedingt und normal.

17. Die Reinigung durchführen.
- a Die Taste "CO<sub>2</sub> gekühltes Wasser" betätigen, bis das Gerät nach 60 Sekunden die Wasserausgabe stoppt.
  - b 60 Sekunden warten, damit sich das Reinigungsmittel auflösen kann.
  - c Diesen Vorgang (60 Sekunden spülen und 60 Sekunden Wartezeit) insgesamt 2 x wiederholen.
  - d Nach jedem Einspülvorgang das Auffanggefäß leeren.
  - e Die Taste "Gekühltes Wasser" für 30 Sekunden betätigen.  
Der Einspülvorgang ist abgeschlossen. Die Einwirkzeit des Reinigungsmittels beginnt. Sie sollte mindestens 15 min betragen und kann beliebig verlängert werden.
  - f Mindestens 15 Minuten Einwirkzeit des Reinigungsmittels abwarten.
18. Den Wasserzulauf schließen.  
19. Eine beliebige Taste betätigen, bis kein Wasser mehr ausgegeben wird.  
20. Das Gerät ausschalten.  
21. Das Reinigungsset entfernen.  
22. Den Wasserzulaufschlauch wieder an das Gerät anschließen.  
23. Die Service Tasse entfernen und den Filter wieder einsetzen.

**Spülung nach der chemischen Reinigung**

**Hinweis**

Den Spülvorgang können Sie jeder Zeit kurz unterbrechen, z. B. um den Spülbecher zu leeren.

1. Ein geeignetes Gefäß mit mindestens 1 Liter Fassungsvermögen unter die Wasserausgabe stellen.
2. Den Wasserzulauf öffnen.
3. Das Gerät einschalten.
4. Die Taste "Gekühltes Wasser" so oft betätigen bis keine Blaufärbung mehr sichtbar ist. Danach noch mindestens weitere 4 Liter spülen.
5. Die Taste "CO<sub>2</sub> gekühltes Wasser" so oft betätigen bis keine Blaufärbung mehr sichtbar ist. Danach noch mindestens weitere 2 Liter spülen.
6. Den Haupthahn an der CO<sub>2</sub>-Flasche öffnen und den eingestellten Gasdruck kontrollieren bzw. den Druckregler des CO<sub>2</sub>-Zylinders auf Stellung "4" einstellen.
7. Einen Liter CO<sub>2</sub>-haltiges Wasser ausgeben, damit sich der CO<sub>2</sub>-Mischer wieder füllt. Das Gerät ist betriebsbereit.

**Beprobung**

Um die Wirkung der chemischen Reinigung prüfen zu können, sollten Proben unmittelbar nach der abgeschlossenen chemischen Reinigung, unter Beachtung der Regeln für die mikrobiologische Wasseranalyse entnommen und durch ein akkreditiertes Labor ausgewertet werden.

**Tropfschale leeren**

Der Schwimmer signalisiert eine volle Tropfschale. Ist der maximale Füllstand erreicht, wird am Schwimmer ein roter Markierungsring sichtbar.

**Abbildung R**

1. Die volle Tropfschale vorsichtig herausnehmen und leeren.
2. Die Tropfschale auf Verschmutzungen prüfen und ggf. reinigen.
3. Die Tropfschale wieder einsetzen.

**Hilfe bei Störungen**

Fehler	Ursache	Behebung
Das Gerät gibt kein Wasser ab, zeigt aber "Betriebsbereit" an. Alle Tasten leuchten.	Die Wasserzufuhr ist unterbrochen.	<ol style="list-style-type: none"> <li>1. Die Wasserzufuhr sicherstellen.</li> <li>2. Die Absperrvorrichtungen überprüfen.</li> <li>3. Besteht die Störung weiterhin, den Service kontaktieren.</li> </ol>
Das Gerät funktioniert nicht. Die Tasten leuchten nicht.	Die Spannungsversorgung ist gestört. Die Sicherung ist defekt.	<ul style="list-style-type: none"> <li>● Die Spannungsversorgung prüfen.</li> <li>● Den Deckel der Sicherung neben dem Geräteschalter entnehmen, die Sicherung ersetzen. Brennt die Sicherung erneut durch, das Gerät ausschalten, den Service kontaktieren.</li> </ul>
Die Wasserausgabe erfolgt nicht gekühlt, obwohl die Taste "Gekühltes Wasser" betätigt wurde	Das Kühlmodul hat seine Solltemperatur noch nicht erreicht.	<ol style="list-style-type: none"> <li>1. Nach 20 bis 40 Minuten Wartezeit erneut prüfen. Bleibt die Kühlfunktion dauerhaft aus:</li> <li>2. Das Gerät ausschalten.</li> <li>3. Den Service kontaktieren.</li> </ol>
Die Tasten Sprudelwasser und kaltes Wasser leuchten abwechselnd und ein Signalton ist hörbar.	Störung der Temperaturregelung.	<ul style="list-style-type: none"> <li>● Den Service kontaktieren.</li> </ul>
Taste Sprudelwasser leuchtet nach 60 Sekunden nicht mehr und die Sprudelabgabe ist gesperrt.	Nachfüllung Karbonator Tank ist fehlgeschlagen.	<ol style="list-style-type: none"> <li>1. Das Gerät ausschalten.</li> <li>2. Den Wasserzulauf prüfen.</li> <li>3. Den Gasdruck prüfen.</li> <li>4. Das Gerät aus- und wieder einschalten.</li> <li>5. Besteht die Störung weiterhin, den Service kontaktieren.</li> </ol>
Interne Pumpe startet bei Abgabe von "CO <sub>2</sub> gekühltem Wasser" mit unterschiedlicher Verzögerung.	Das ist eine normale Funktion, kein Fehler.	<ul style="list-style-type: none"> <li>● Keine Behebung notwendig</li> </ul>
Interne Pumpe läuft in regelmäßigen Abständen kurz an	Das ist eine normale Funktion für die Funktion des Karbonatortanks.	<ul style="list-style-type: none"> <li>● Keine Behebung notwendig</li> </ul>
Kein Kohlensäure-Gehalt im Wasser.	CO <sub>2</sub> -Gasdruck zu niedrig. CO <sub>2</sub> -Flasche bzw. CO <sub>2</sub> -Zylinder leer.	<ul style="list-style-type: none"> <li>● CO<sub>2</sub>-Gasdruck korrigieren.</li> <li>1. Die CO<sub>2</sub>-Flasche bzw. den CO<sub>2</sub>-Zylinder ersetzen.</li> <li>2. Besteht die Störung weiterhin, den Service kontaktieren.</li> </ul>
Zu wenig Kohlensäure-Gehalt im Wasser	Der Kaltwassertank hat seine Solltemperatur noch nicht erreicht. Der Filter ist verschmutzt und reduziert den notwendigen Wasserdurchfluss. CO <sub>2</sub> -Flasche bzw. CO <sub>2</sub> -Zylinder nahezu leer.	<ul style="list-style-type: none"> <li>● Kohlensäure-Gehalt im Wasser nach 20 min Wartezeit erneut prüfen.</li> <li>1. Den Durchfluss des Filters prüfen und ggf. den Filter erneuern.</li> <li>2. Besteht die Störung weiterhin, den Service kontaktieren.</li> <li>● Die CO<sub>2</sub>-Flasche bzw. den CO<sub>2</sub>-Zylinder ersetzen.</li> </ul>
Spritzende Abgabe Sprudelwasser bei größerer Abgabemenge	Die Nachfüllung Karbonator Tank ist beeinträchtigt. Die Einstellung des Gasdrucks ist zu hoch.	<ul style="list-style-type: none"> <li>● Durchfluss des Filters prüfen und ggf. den Filter erneuern.</li> <li>1. CO<sub>2</sub>-Gasdruck korrigieren.</li> <li>2. Besteht die Störung weiterhin, den Service kontaktieren.</li> </ul>

**Garantie**

(Adresse siehe Rückseite)

In jedem Land gelten die von unserer zuständigen Vertriebsgesellschaft herausgegebenen Garantiebedingungen. Etwaige Störungen an Ihrem Gerät beseitigen wir innerhalb der Garantiefrist kostenlos, sofern ein Material- oder Herstellungsfehler die Ursache sein sollte. Im Garantiefall wenden Sie sich bitte mit Kaufbeleg an Ihren Händler oder die nächste autorisierte Kundendienststelle.



## Technische Daten

WPD 50  
Ws

### Leistungsdaten Gerät

Betriebsspannung	V	220-240
Netzfrequenz	Hz	50
Netzabsicherung (träge)	A	6
Max. Leistungsaufnahme	W	200
Wasserzulaufdruck	MPa (bar)	0,15 -0,6 (1,5-6)
Wasserzulauf Temperatur	°C	5-30
Einstellbereich CO <sub>2</sub>	MPa (bar)	0,38...0,42 (3,8...4,2)
Umgebungstemperatur	°C	5 - 32

### Wasserabgabe (abhängig von Zulaufdruck und Filterzustand)

Gekühltes Wasser	l/h	120
CO <sub>2</sub> -versetztes Wasser	l/h	80
Temperatur gekühltes Wasser, min	°C	6

### Maße und Gewichte

Breite	mm	300
Tiefe	mm	440
Höhe	mm	395
Gewicht	kg	19

Technische Änderungen vorbehalten.

## Wartungsplan



Zeitpunkt	Durchführung
täglich	Die Tropfschale entnehmen und reinigen. Nach einem Gerätestillstand über Nacht von jeder Wasserart 0,5 l Wasser entnehmen und entsorgen.
wöchentlich, bei Bedarf häufiger	Das Gerät äußerlich reinigen, die Tropfschale mit heißem Wasser oder im Geschirrspüler reinigen. Zur Reinigung von Kunststoffoberflächen keine Reinigungsmittel verwenden, die Alkohol, Säure-Bestandteile oder Scheuermittel enthalten.
halbjährlich	Bei ungünstiger Wasserqualität Hy-Pure-Plus Filter ersetzen. Chemische Reinigung durchführen, siehe Kapitel <i>Chemische Reinigung</i> .
jährlich	Hy-Pure-Plus Filter ersetzen.
Entscheidend für das zeitliche Wechselintervall des Filters sind die Menge des abgegebenen Wassers und die Wasserqualität des Zulaufwassers.	



## Contents

General notes .....	11
Safety instructions.....	11
Intended use .....	11
General information on handling CO <sub>2</sub> bottles .....	12
Environmental protection .....	12
Accessories and spare parts.....	12
Consumables .....	12
Scope of delivery .....	12
Description of the device.....	13
Installation.....	13
Initial Start-Up.....	13
Handling the CO <sub>2</sub> bottle .....	13
Handling the CO <sub>2</sub> cylinder .....	13
Operation .....	14
Transport.....	14
Storage .....	14
Care and maintenance.....	14
Troubleshooting guide.....	15
Warranty.....	15
Technical data .....	15
Maintenance plan.....	15
Maintenance sheet WPD 50 Ws.....	16

## General notes

  Read the original instructions before using the device for the first time and act in accordance with it. Keep the original instructions for future reference or for future owners.

- Only drinking water from a public water supply may be used to guarantee the water quality of the water. The quality must at least correspond to the guidelines of the World Health Organization (WHO).
- If intervention in the drinking water network is necessary in order to install the device, this must be done by a trained expert who is authorised to do this according to the locally applicable laws and regulations. The work must be commissioned by the customer if required.
- To protect against water damage caused by a burst water hose, we recommend installing a shut-off device and an aqua stop (optionally available) in the water supply line.
- Maintenance work inside the device may only be carried out by the operator of the device who has read these operating instructions.
- When using a CO<sub>2</sub>bottle, the locally applicable rules for labelling the installation room must be observed.
- Do not clean the device using a water jet.
- Plastic surfaces must not be cleaned with alcoholic, aggressive or abrasive cleaning agents. The surface cleaner CA 30 R (6.295-686.0) is recommended.

## Safety instructions

### Hazard levels

#### **DANGER**

- Indication of an imminent threat of danger that will lead to severe injuries or even death.

#### **WARNING**

- Indication of a potentially dangerous situation that may lead to severe injuries or even death.

#### **CAUTION**

- Indication of a potentially dangerous situation that may lead to minor injuries.

#### **ATTENTION**

- Indication of a potentially dangerous situation that may lead to damage to property.

## Safety instructions

 **DANGER** • Risk of electric shock. Always pull out the mains plug before working on the device. The socket must be protected with a 30 mA fault current protection switch. • Danger of death due to bursting CO<sub>2</sub>gas vessel. Place the pressure tank vertically and fasten it. Always connect the compressed gas tank with a pressure reducer approved for the device type and with a safety valve. Protect the gas bottle from excessive heating and never expose it to direct sunlight. • Danger of explosion. Never connect a CO<sub>2</sub>bottle with a riser. For example, riser bottles are marked with a red warning sticker. • Danger of suffocation due to escaping carbon dioxide. Ensure that the installation room is adequately ventilated or install a gas warning system. Observe the country-specific legal requirements regarding the prescribed minimum room size, warning systems and ventilation during the emptying of compressed gas tank. • Do not store explosive substances such as aerosol cans with a flammable propellant in this appliance.

 **WARNING** • When positioning the appliance, ensure the supply cord is not trapped or damaged. • Do not locate multiple portable socket-outlets or portable power supplies at the rear of the appliance. • Risk of injury from bursting bottles. Carbonated water may only be filled into pressure-stable bottles (10 bar). • Keep ventilation openings, in the appliance enclosure or in the built-in structure, clear of obstruction. • Do not use mechanical devices or other means to accelerate the defrosting process, other than those recommended by the manufacturer. • Do not damage the refrigerant

circuit. • Health risk from germs. Pay attention to hygiene and cleanliness when replacing the filter cartridge. Wear sterile disposable gloves when changing the filter. Clean the drip tray and the surfaces regularly. Never touch the water dispenser with your fingers or a cleaning cloth. Perform a chemical cleaning of the device at least every 6 months. If your drinking water supplier has warned you of microbiological contamination, you must carry out a chemical cleaning of the device after the all-clear. • Health risk due to increased bacterial concentration in the water. If you have not used the device for more than 4 days, you must switch the device on, open the water supply inlet and carry out a chemical cleaning, see chapter Chemical cleaning. • Health risk due to improperly repaired device. The device may only be repaired by trained specialist personnel. • Risk of injury from the cleaning agent. Follow the safety instructions for the cleaning agent and wear safety goggles and protective gloves when handling cleaning agents.

**ATTENTION** • Damage to the device cooling unit. If the device has been stored or transported lying down, you must wait at least 24 hours before starting it up.

## Intended use

#### **WARNING**

This appliance is not intended for use by persons (including children) with reduced physical, sensory or mental capabilities, or lack of experience and knowledge, unless they have been given supervision or instruction concerning use of the appliance by a person responsible for their safety.

#### **WARNING**

Children should be supervised to ensure that they do not play with the appliance.

#### **WARNING**

If the supply cord is damaged, it must be replaced by the manufacturer, its service agent or similarly qualified persons in order to avoid a hazard.

- The device is intended for dispensing chilled water with and without the addition of carbon dioxide (CO<sub>2</sub>) in foodstuff quality in self-service mode.
- The device can be used in the following areas:
  - In the household and similar applications
  - In staff kitchen areas of shops, offices and other work areas
  - In agriculture

- In hotels, motels, bed and breakfasts and other accommodation facilities
- In catering and similar wholesale use
- The device is equipped with a combination filter.
- The device must be installed in a frost-free room.
- The device may not be used or stored outdoors.
- Do not lay, store or transport the device.

#### Foreseeable misuse

Any type of improper use is prohibited. The operating personnel are liable for damage resulting from incorrect use.

### General information on handling CO<sub>2</sub>bottles

When exchanging CO<sub>2</sub>bottles, the safety instructions of the gas supplier and any legal provisions must be observed.

- The CO<sub>2</sub>bottle must be equipped with the pressure regulator approved by KÄRCHER so that the carbon dioxide content of the water can be adjusted.
- The carbon dioxide E 290 must comply with the purity requirements according to Directive 96/77 / EC (food quality) and must be labelled in accordance with Article 7 of Directive 89/107 / EEC.
- Before using a gas bottle, you must ensure that the correct type of gas is provided. Only the dangerous goods sticker, which must be present on every gas bottle, provides reliable information about the type of gas. The colour of the gas bottle does not always give clear information on the type of gas. A gas cylinder, the content of which is in doubt or which is otherwise conspicuous (damage, exposure to fire, traces of mechanical processing) must not be used.
- Country-specific regulations must be observed.

#### ⚠ DANGER

##### Risk of explosion

Never connect a CO<sub>2</sub>bottle with a riser. For example, riser bottles are marked with a red warning sticker.

#### ⚠ WARNING

##### Danger of death from a possibly bursting CO<sub>2</sub>gas container

Place the pressure tank vertically and fasten it. Never open the compressed gas tank without a pressure reducer and without a safety valve. The pressure reducer with safety valve must be approved for the type of device.

#### ⚠ DANGER

##### Danger of suffocation due to escaping carbon dioxide

Ensure that the installation room is adequately ventilated or install a gas warning system.

Do not expose the gas bottle to direct sunlight.

Protect the gas bottle from excessive heating.

Attach a visible label that indicates the presence of gaseous carbon dioxide.



### Environmental protection



The packing materials can be recycled. Please dispose of packaging in accordance with the environmental regulations.



Electrical and electronic devices contain valuable, recyclable materials and often components such as batteries, rechargeable batteries or oil, which - if handled or disposed of incorrectly - can pose a potential danger to human health and the environment. However, these components are required for the correct operation of the device. Devices marked with this symbol are not allowed to be disposed of together with the household rubbish.

**R-290** Contains greenhouse gas R290 - hermetically sealed device

#### Notes on the content materials (REACH)

Current information on content materials can be found at: [www.kaercher.de/REACH](http://www.kaercher.de/REACH)

### Accessories and spare parts

Only use original accessories and original spare parts. They ensure that the appliance will run fault-free and safely.

Information on accessories and spare parts can be found at [www.kaercher.com](http://www.kaercher.com).

#### Attachment kits

Description	Order no.
Attachment kit for CO <sub>2</sub> cylinder	2.644-217.0
Attachment kit for CO <sub>2</sub> bottle, commercially available (2 kg, 6 kg, 10 kg content)	2.644-218.0
Premium stand	2.644-134.0
Basic stand	2.644-221.0



#### Jugs

Description	Order no.
 Water jug, 1 l, glass, with plastic lid and KÄRCHER logo, dishwasher safe	6.640-431.0
 Carafe, Eva Solo, 1 l, dishwasher safe	0.017-575.0

### Rinsing cups

Description	Order no.
Rinsing cup 4 l	6.640-341.0

#### Bottles

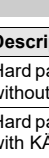
Description	Order no.
 Bottle 0.5 l, made of Tritan, dishwasher safe	6.640-430.0
 Bottle 0.75 l, made of Tritan, dishwasher safe	6.640-512.0
 Bottle 0.6 l, with mouthpiece and lid made of Tritan, dishwasher safe	6.640-469.0
 High-quality borosilicate glass bottle 0.75 l, heat-resistant, clear, Ø 7 cm, height 26 cm with stainless steel lid and neoprene protective cover	6.642-186.0

#### Cups

Description	Order no.
Hard paper cup, also for hot drinks, 180 ml, without logo, 2500 pieces	6.640-455.0
Hard paper cup, also for hot drinks, 180 ml, with KÄRCHER logo, 2500 pieces	6.640-460.0
Plastic cup, 200 ml, without logo, 3000 pieces	6.640-454.0
Plastic cup, 200 ml, with KÄRCHER logo, 3000 pieces	6.640-453.0

#### Supplementary installation material

Description	Order no.
Error current circuit breaker 30 mA, 230 V, 50 Hz	6.640-427.0
Aqua stop, leakage water detector with solenoid valve and brass screw connection G 3/4"	6.640-291.0
Pressure reducer 1.5 - 6 bar - 1/2	6.640-625.0
Water Block, flood protection	6.640-338.0
Backflow preventer, approved	6.640-463.0

### Consumables

#### Filter

Description	Description	Order no.
Hy-Pure-Plus filter	Combination filter made of active carbon and ultra filter. Retains chlorine, heavy metals and residues from the pipe, retains bacteria and viruses and ensures good taste. All minerals remain in the water.	2.644-200.0

#### Cleaning agent for chemical cleaning

Description	Description	Order no.
Cleaning set	For containing the chemical cleaning agent (Bevi Tabs alkaline), reusable	2.643-941.0
Bevi Tabs alkaline	Chemical cleaning agent for the six-monthly internal cleaning of the WPD, packaging unit 1 x 10 tablets	6.295-891.0

#### Cleaning agent for cleaning the exterior of the device

Description	Description	Order no.
CA 30 R	Ready-to-use surface cleaner, 0.5 l bottle	6.295-686.0
Spray head for surface cleaners	When you order CA 30 R for the first time, this reusable spray head is required for the spray bottle.	6.295-723.0

### Scope of delivery

When unpacking the device, check the contents of the box for completeness using the operating instructions. If any accessories are missing or in the event of any shipping damage, please notify your dealer.

## Description of the device

For the illustrations, refer to the graphics page  
**Illustration A**

- ① Locking filter cover
- ② Filter cover
- ③ Power switch
- ④ CO<sub>2</sub>connection
- ⑤ Water connection
- ⑥ Power supply
- ⑦ Fuse holder cover with 6 A fuse
- ⑧ Type plate
- ⑨ Air vents
- ⑩ Combined Filter
- ⑪ Filter holder
- ⑫ Button for "CO<sub>2</sub> chilled water"
- ⑬ Button for "Chilled water"
- ⑭ Water dispenser opening
- ⑮ Drip tray

## Installation

### Connecting the device

During initial installation and any repairs that involve the replacement of accessory parts, make sure only parts approved by KÄRCHER (connection kit, CO<sub>2</sub> pressure regulator) are used. These components have been tested and certified to ensure compliance with KÄRCHER Quality Standards. No other components may be used.

- The power connection and water input pressure must correspond to the values in the technical data (see chapter "Technical data").
- Depending on local regulations, an approved backflow preventer must be installed.
- Set up the device on a level surface.
- Mains plug and socket must always be freely accessible.
- The trigger, the fuse and the gas and water connection (rear of the device) must be freely accessible. The minimum distance to the wall is 100 mm.
- In the interest of reducing power consumption, the power supply can be switched off when the device is not in use (e.g. using a timer clock).
- Connect the device only with the hose lines provided.
- Do not use used hose lines.

### Connection diagram:

#### Illustration B

- ① Socket (fused with 30 mA error-current circuit breaker)
- ② Mains cable
- ③ Water dispenser
- ④ Water supply hose (connection kit)
- ⑤ Pressure reducer with pressure gauge (only necessary with water inlet pressure above 6 bar (0.6 MPa))
- ⑥ Water tap of the building installation
- ⑦ Drinking water line of the building installation
- ⑧ Aqua stop (optional)
- ⑨ Backflow preventer (optional)

### Connections:

#### Illustration C

- ① Water connection
- ② CO<sub>2</sub> connection
- ③ Power supply
- ④ Fuse holder cover with 6 A fuse
- ⑤ Illuminated trigger

1. Remove the plug from the water dispensing opening and dispose of it.

#### Illustration D

2. Remove the plugs from the water connection and the CO<sub>2</sub> connection and dispose of them.

#### Illustration E

3. Connect the water supply hose to the water connection "H<sub>2</sub>O".
4. Connect the water supply hose to the tap of the building installation (if necessary, connect additional components).
5. Connect the mains cable to the power supply.
6. Connect the CO<sub>2</sub> connection hose to the CO<sub>2</sub> connection.

## Inserting the filter

### ⚠ WARNING

#### Health risk through the entry of germs

When installing the filter cartridge, take special care to ensure hygiene and cleanliness.

Always wear sterile disposable gloves when installing the filter.

1. Open the filter cover latch.

#### Illustration F

2. Remove the side filter cover.
3. Remove the service cup that was installed at the factory.

#### Illustration G

- a Pivot out the filter holder by max. 45°.
  - b Turn the service cup anticlockwise.
  - c Remove the service cup.
4. Insert the filter.

#### Illustration H

- a Pivot out the filter holder by max. 45°.
  - b Insert the filter into the filter holder from above.
  - c Turn the filter as far as it will go.  
The filter is locked.
  - d Pivot the filter with the filter holder into the device.
5. Fit the side filter cover.
  6. Close the filter cover latch.

## Initial Start-Up

### Note

In order to maintain the perfect hygienic condition of the device, the water-carrying components were filled with nitrogen at the factory.

Before the device can be rinsed with water, the nitrogen filling of the CO<sub>2</sub> mixing container must first be rinsed out. This should be done with CO<sub>2</sub> gas.

### Rinsing the CO<sub>2</sub> mixing container

1. Connect a CO<sub>2</sub> bottle or a new CO<sub>2</sub> cylinder (see chapter "Connect the new CO<sub>2</sub> bottle" or "Connecting a new CO<sub>2</sub> cylinder").
2. Set the CO<sub>2</sub> pressure:
  - a **CO<sub>2</sub> bottle:** Open the main valve and set the rotary control so that the pressure gauge shows 4 bar.
  - b **CO<sub>2</sub> cylinder:** Turn the adjustment wheel of the rotary control to position "4".
3. Switch the device on.
4. Keep the water inlet closed.
5. Place a container under the water dispensing opening.
6. Press the "CO<sub>2</sub> chilled water" button for 10 seconds. Some gas will escape that might be mixed with drops of water. This brief escape of gas is not dangerous.
7. Turn the rotary control to 0 bar or position "0".
8. Press the "CO<sub>2</sub> chilled water" button until no more gas can be heard.

### Rinsing the device and filter

### Note

Now the entire device and the filter are rinsed with water.

1. Open the water inlet.
2. Place a container under the water dispensing opening.
3. Press the "chilled water" button repeatedly until the rinsing time is 5 minutes (approx. 10 – 15 litres).
4. Press the "CO<sub>2</sub> chilled water" button repeatedly until the rinsing time is another 4 minutes (approx. 4 – 5 litres).

### Note

After every 60 seconds of uninterrupted water delivery, the device automatically interrupts the delivery.

5. Perform chemical cleaning (see chapter "Chemical cleaning").
6. Set the CO<sub>2</sub> pressure:
  - a **CO<sub>2</sub> bottle:** Open the main valve and set the rotary control so that the pressure gauge shows 4 bar.
  - b **CO<sub>2</sub> cylinder:** Turn the adjustment wheel of the rotary control to position "4".  
The appliance is ready for operation.

## Handling the CO<sub>2</sub> bottle

### Note

Please also note the general information on handling CO<sub>2</sub> bottles, see chapter General information on handling CO<sub>2</sub> bottles.

When connecting a new, or removing an old CO<sub>2</sub> bottle, follow the steps below.

### Removing an empty CO<sub>2</sub> bottle

#### Illustration I

- ① Rotary control

- ② Pressure reducer
- ③ Union nut
- ④ Main tap
- ⑤ Control pressure gauge
- ⑥ CO<sub>2</sub>hose

1. Close the gas bottle at the main tap.
2. Turn the pressure regulator to "0".

### Note

If the pressure reducer is separated from the CO<sub>2</sub> bottle when sufficient pressure is still present, the O-ring between the bottle and the pressure reducer will be deformed and must be replaced.

3. Release the strap securing the CO<sub>2</sub> bottle.
4. Remove the empty gas bottle.
5. Unscrew the pressure reducer from the empty gas bottle.

### Connect the new CO<sub>2</sub> bottle

#### Illustration I

- ① Rotary control
- ② Pressure reducer
- ③ Union nut
- ④ Main tap
- ⑤ Control pressure gauge
- ⑥ CO<sub>2</sub>hose

1. Remove the protective cap from the new gas bottle.
2. Open the main tap briefly so that any liquid CO<sub>2</sub> can escape.
3. Screw the pressure reducer onto the new gas bottle. Ensure that the sealing ring is seated properly.
4. Tighten the union nut hand-tight.
5. Fit the new CO<sub>2</sub> bottle and fasten it with a tension belt.
6. Connect the CO<sub>2</sub> hose to the pressure reducer.
7. Slowly open the main tap on the gas bottle.
8. Set the pressure reducer to 4 bar using the rotary regulator.
9. Close the main tap on the gas bottle.
10. Read off the displayed value on the control pressure gauge. The displayed value must remain constant for at least 5 minutes.

If there is a noticeable drop in pressure:

11. Eliminate the pressure drop.
  - a Check that the O-ring between the compressed gas tank and the pressure reducer is present and undamaged.
  - b If necessary, replace a defective O-ring.
  - c Check the pressure reducer for correct seating.
  - d Tighten the union nut more firmly.
  - e Check the hose coupling on the pressure reducer and the CO<sub>2</sub> hose for visible damage.

If the pressure drop cannot be remedied by the measures mentioned, the pressure reducer is defective and must be replaced.

12. After passing the leak test, open the main tap.
13. Set the operating pressure on the pressure reducer using the rotary control. The default setting is 4 bar and can be readjusted if necessary.
14. After each renewal of the CO<sub>2</sub> bottle, dispense one litre of "CO<sub>2</sub> carbonated water" so that the CO<sub>2</sub> mixer fills again.

## Handling the CO<sub>2</sub> cylinder

### Note

Please also note the general information on handling CO<sub>2</sub> bottles, see chapter General information on handling CO<sub>2</sub> bottles.

### Note

CO<sub>2</sub> cylinders are available in pharmacies, electronics stores and supermarkets.

When connecting a new or removing an empty CO<sub>2</sub> cylinder the following steps are to be carried out.

### Removing an empty CO<sub>2</sub> cylinder

#### Illustration J

- ① Pressure regulator scale
- ② Adjustment wheel
- ③ Pressure regulator
- ④ Screw connection
- ⑤ CO<sub>2</sub>hose
- ⑥ CO<sub>2</sub>cylinder

1. Turn the pressure regulator to the "OFF" position.
2. Release the fastener of the CO<sub>2</sub> cylinder.

- If necessary, disconnect the CO<sub>2</sub>hose from the CO<sub>2</sub>connection.
- Unscrew the empty CO<sub>2</sub>cylinder anticlockwise out of the screw connection.

### Connecting a new CO<sub>2</sub>cylinder

#### Illustration J

- Pressure regulator scale
- Adjustment wheel
- Pressure regulator
- Screw connection
- CO<sub>2</sub>hose
- CO<sub>2</sub>cylinder

- Remove the cover from the CO<sub>2</sub>cylinder.
- Screw the CO<sub>2</sub>cylinder onto the screw connection of the pressure regulator. Once you detect a slight resistance, turn the CO<sub>2</sub>the cylinder a little further until it is firmly seated.  
A short hiss may be heard.
- If necessary, reconnect the CO<sub>2</sub>hose back onto the CO<sub>2</sub>connection.
- Fasten the CO<sub>2</sub>cylinder in a vertical position again.
- Preset the pressure regulator to position "4".
- After each renewal of the CO<sub>2</sub>cylinder, dispense one litre of "CO<sub>2</sub>carbonated water" so that the CO<sub>2</sub>-mixer fills again.

## Operation

### Function

The water initially flows from the water inlet through the combination filter (for a filter description, see the Consumables chapter). Depending on the button pressed, the water then flows through the cooling module, or additionally via the CO<sub>2</sub>mixer to the water dispenser. The entire water system must be chemically cleaned at regular intervals.

### Operation

#### Note

The illuminated sensor buttons are activated by a light touch.

#### Illustration K

- Button for "CO<sub>2</sub> chilled water"
- Button for "Chilled water"

- Place a container in the middle of the drip tray.
- Press the button for the desired water type until the container is filled.  
The pressed button lights up during this process.

### Shutting down

If the device is not used for more than 4 days:

- Close the water supply inlet.
- Switch off the device.
- Close the main tap of the CO<sub>2</sub>bottle or turn the pressure regulator of the CO<sub>2</sub>cylinder to position "0".

### Initial startup after decommissioning

#### WARNING

**Health risk due to increased germ concentration**  
Perform chemical cleaning after decommissioning.

- Switch the device on.
- Open the water inlet.
- Dispense at least 2 litres of each type of water and discard the water.
- Carry out chemical cleaning (see chapter *Chemical cleaning*)

## Transport

#### CAUTION

**Failure to observe the weight**

*Risk of injury and damage*

*Be aware of the weight of the device during transportation.*

- Do not transport the device in a horizontal position.
- When transporting the device in vehicles, secure it to prevent it from slipping or overturning in accordance with the respective valid guidelines.

### Equipment shipping

The device must not be transported in a horizontal position.

- Select a suitable packaging for transport and mark it on the outside with a conspicuous marking for vertical transport.
- If possible, place a small wooden pallet under the shipping box.
- Alternatively, take the device directly to a Kärcher service centre.

## Storage

#### CAUTION

**Failure to observe the weight**

*Risk of injury and damage*

*Be aware of the weight of the device during storage.*

- Store the device in a frost-protected place.

## Care and maintenance

#### WARNING

**Health risk due to improperly repaired device**

*Have the device repaired only by trained specialist personnel.*

Before performing any work on the device:

- Device pressure relief.
  - Close the water inlet.
  - Place a container under the water dispensing opening.
  - Press the "chilled water" button until no more water is dispensed.
- Switch off the device.
- Pull out the mains plug.
- Close the main valve of the CO<sub>2</sub> bottle and turn the pressure regulator of the CO<sub>2</sub> cylinder back to "0".
- If necessary, unscrew the CO<sub>2</sub> cylinder from the pressure regulator.

### Replacing the filter

#### WARNING

**Health risk through the entry of germs**

*When installing the filter cartridge, take special care to ensure hygiene and cleanliness.*

*Always wear sterile disposable gloves when installing the filter.*

- Close the water supply inlet.
- Press the "Chilled water" button until no more water is dispensed.
- Open the filter cover latch.
- Remove the side filter cover.
- Remove the filter to be replaced.

#### Illustration M

- Pivot out the filter with the filter holder by max. 45°.
  - Unscrew and remove the filter.
- Unpack the new filter.
  - Insert the new filter.

#### Illustration N

- Fit the filter into the filter holder and turn it as far as it will go.  
The filter is locked.
  - Pivot the filter with the filter holder into the device.
- Fit the side filter cover.
  - Close the filter cover latch.
  - Plug the mains plug into the socket.
  - Place a container under the water dispenser.
  - Open the water inlet.
  - Press the "Chilled water" button repeatedly until a rinsing time of 5 minutes has been reached (approx. 10 - 15 litres).

#### Note

*The device automatically stops dispensing after 60 seconds of continuous water dispensing.*

- Carry out chemical cleaning (see chapter *Chemical cleaning*).

### Chemical cleaning

#### CAUTION

**The outlet water is cleaning water**

*The dispensed cleaning water is not suitable for consumption.*

Chemical cleaning must be carried out after the initial start-up and generally at least every 6 months. The same applies after a shutdown for more than 4 days or an extraordinary filter change. The cleaning set is required for chemical cleaning (see chapter *Consumables*).

#### Note

*The chemical cleaning process takes approx. 45 minutes.*

- Close the water supply inlet.
  - Close the main tap of the CO<sub>2</sub>bottle or turn the pressure regulator of the CO<sub>2</sub>cylinder back to "0".
  - Press the button for "CO<sub>2</sub> chilled water" until no more water is dispensed.
  - Switch off the device.
  - Remove the combination filter (see chapter *Replacing the filter*).
  - Insert the service cup.
- #### Illustration O
- Pivot out the filter holder by max. 45°.
  - Insert the service cup.
  - Turn the service cup clockwise.
  - Pivot the filter holder into the device.
- Remove the water inlet line.
  - Prepare the cleaning set.
- #### Illustration P

- Water inlet
- Injector screw connection
- Sealing ring
- Injector housing
- Water outlet (connection on appliance)

- Unscrew the cleaning set apart.
- Insert the 4 cleaning tablets into the cleaning set.
- Screw the cleaning set together, ensuring correct seating of the sealing ring.

- Connect the cleaning kit to the device water inlet.
- Connect the water inlet line to the cleaning kit.
- If possible, bring the cleaning set into a vertical position.

#### Illustration Q

- Remove the drip tray.
- Place a suitable container with a capacity of at least 1 litre under the water dispenser.
- Plug the mains plug into the socket.
- Open the water inlet.
- Switch the device on.

#### Note

*Carry out the following steps extremely carefully to ensure the greatest possible effectiveness of the chemical cleaning.*

#### Note

*The cleaning agent used for chemical cleaning is equipped with a blue colour indicator. The colouration of the water that is output indicates the concentration and effectiveness of the cleaning agent.*

#### Note

*A small amount of foam is created during the cleaning process. This is caused by the system and is normal.*

- Perform cleaning.
  - Press the "CO<sub>2</sub> chilled water" button until the device stops dispensing water after 60 seconds.
  - Wait 60 seconds for the cleaning agent to dissolve.
  - Repeat this procedure (rinse for 60 seconds and wait for 60 seconds) a total of 2 times.
  - Empty the collection receptacle after each rinsing procedure.
  - Press the "Chilled water" button for 30 seconds.  
The rinsing process is now complete. The cleaning agent begins to work. The working period should be at least 15 minutes and can be extended as desired.
  - Wait at least 15 minutes for the detergent to act.
- Close the water supply inlet.
- Press any button until no more water is dispensed.
- Switch off the device.
- Remove the cleaning set.
- Reconnect the water supply hose to the device.
- Remove the service cup and reinsert the filter.

### Rinsing after chemical cleaning

#### Note

*You can briefly interrupt the rinsing process at any time, e.g. to empty the rinsing cup.*

- Place a suitable container with a capacity of at least 1 litre under the water dispenser.
- Open the water inlet.
- Switch the device on.
- Press the "Chilled Water" button repeatedly until no blue colouration is visible.  
Then rinse at least another 4 litres.
- Press the "CO<sub>2</sub> chilled water" button repeatedly until no blue colouration is visible.  
Then rinse at least another 2 litres.
- Open the main tap on the CO<sub>2</sub>bottle and check the set gas pressure or set the pressure regulator of the CO<sub>2</sub>cylinder to position "4".
- Dispense one litre of CO<sub>2</sub>carbonated water so that the CO<sub>2</sub>mixer fills again.  
The device is ready for operation.

### Sampling

To be able to test the effectiveness of the chemical cleaning, samples should be collected immediately after completion of chemical cleaning under observance of the rules for microbiological water analysis and these should be evaluated by an accredited laboratory.

### Emptying the drip tray

The float signals that the drip tray is full. A red marking ring on the float becomes visible when the maximum filling level has been reached.

#### Illustration R

- Carefully remove and empty the full drip tray.
- Check the drip tray daily for soiling, clean if necessary.
- Reinstall the drip tray.

## Troubleshooting guide

Fault	Cause	Rectification
The device shows "Ready for use" but does not dispense water. All buttons are illuminated.	The water supply is interrupted.	<ol style="list-style-type: none"> <li>1. Ensure a correct water supply.</li> <li>2. Check the shut-off devices.</li> <li>3. If the fault persists, contact the service department.</li> </ol>
The device is not working. The buttons do not light up.	The power supply is faulty.	<ul style="list-style-type: none"> <li>● Check the power supply.</li> </ul>
	The fuse is defective.	<ul style="list-style-type: none"> <li>● Remove the cover of the fuse next to the device switch, replace the fuse. If the fuse blows again, switch off the device, contact the service department.</li> </ul>
The dispensed water is not cooled, even though the "Chilled water" button was pressed	The cooling module has not reached its nominal temperature.	<ol style="list-style-type: none"> <li>1. Wait 20 to 40 minutes and check it again.</li> <li>If the cooling function exhibits permanent failure: <ol style="list-style-type: none"> <li>2. Switch off the device.</li> <li>3. Contact the service department.</li> </ol> </li> </ol>
The carbonated water and cold water buttons light up alternately and a signal tone can be heard.	Temperature regulation fault.	<ul style="list-style-type: none"> <li>● Contact the service department.</li> </ul>
The carbonated water button no longer lights up after 60 seconds and the dispensing of carbonated water is blocked.	Refilling of the carbonator tank failed.	<ol style="list-style-type: none"> <li>1. Switch off the device.</li> <li>2. Check the water supply inlet.</li> <li>3. Check the gas pressure.</li> <li>4. Switch the device off and back on again.</li> <li>5. If the fault persists, contact the service department.</li> </ol>
Internal pump starts when dispensing "CO <sub>2</sub> chilled water" with different delays.	This is a normal function, not an error.	<ul style="list-style-type: none"> <li>● No fix necessary</li> </ul>
Internal pump starts up briefly at regular intervals	This is a normal function for the function of the carbonator tank.	<ul style="list-style-type: none"> <li>● No fix necessary</li> </ul>
No carbonation in the water.	CO <sub>2</sub> gas pressure too low.	<ul style="list-style-type: none"> <li>● Correct the CO<sub>2</sub> gas pressure.</li> </ul>
	CO <sub>2</sub> bottle or CO <sub>2</sub> cylinder empty.	<ol style="list-style-type: none"> <li>1. Replace the CO<sub>2</sub> bottle or the CO<sub>2</sub> cylinder.</li> <li>2. If the fault persists, contact the service department.</li> </ol>
Too little carbonation in the water	The cold water tank has not reached its nominal temperature.	<ul style="list-style-type: none"> <li>● Check the carbonation in the water again after waiting 20 minutes.</li> </ul>
	The filter is dirty and reduces the necessary water flow.	<ol style="list-style-type: none"> <li>1. Check the flow of the filter and replace the filter if necessary.</li> <li>2. If the fault persists, contact the service department.</li> </ol>
	CO <sub>2</sub> bottle or CO <sub>2</sub> cylinder almost empty.	<ul style="list-style-type: none"> <li>● Replace the CO<sub>2</sub> bottle or the CO<sub>2</sub> cylinder.</li> </ul>
Splashing delivery of carbonated water for larger quantities	Refilling of the carbonator tank is impaired.	<ul style="list-style-type: none"> <li>● Check the flow of the filter and replace the filter if necessary.</li> </ul>
	The gas pressure setting is too high.	<ol style="list-style-type: none"> <li>1. Correct the CO<sub>2</sub> gas pressure.</li> <li>2. If the fault persists, contact the service department.</li> </ol>

### Warranty

The warranty conditions issued by our relevant sales company apply in all countries. We shall remedy possible malfunctions on your appliance within the warranty period free of cost, provided that a material or manufacturing defect is the cause. In a warranty case, please contact your dealer (with the purchase receipt) or the next authorised customer service site. (See overleaf for the address)

### WPD 50 Ws

Water dispenser (depending on supply pressure and filter status)		
Chilled water	l/h	120
CO <sub>2</sub> Carbonated water	l/h	80
Min. temperature of chilled water	°C	6

### Technical data

WPD 50 Ws		
<b>Device performance data</b>		
Working voltage of the battery	V	220-240
Power frequency	Hz	50
Power protection (slow-blowing)	A	6
Max. power input	W	200
Water supply pressure	MPa (bar)	0,15 -0,6 (1,5-6)
Water supply temperature	°C	5-30
Pressure adjustment range for CO <sub>2</sub>	MPa (bar)	0,38...0,42 (3,8...4,2)
Ambient temperature	°C	5 - 32

### Dimensions and weights

Width	mm	300
Depth	mm	440
Height	mm	395
Weight	kg	19

Subject to technical modifications.

## Maintenance plan

Time & date	Performed
Daily	Remove and clean the drip tray.
	After an overnight device standstill, dispense 0.5 l of each type of water and dispose of it.
Weekly, more often if necessary	Clean the outside of the device, clean the drip tray with hot water or in a dishwasher. Do not use cleaning agents containing alcohol, acidic components or scouring agents for cleaning plastic surfaces.
Half-yearly	If the water quality is bad, replace the Hy-Pure-Plus filter.
	Perform chemical cleaning, see chapter <i>Chemical cleaning</i> .
Annually	Replace Hy-Pure-Plus filter.

The decisive factor for the filter change interval is the amount of water dispensed and the water quality of the inlet water.





## Contenu

Remarques générales.....	17
Consignes de sécurité.....	17
Utilisation conforme.....	18
Consignes générales sur la manipulation de bouteilles de CO <sub>2</sub> .....	18
Protection de l'environnement.....	18
Accessoires et pièces de rechange.....	18
Consommables.....	19
Etendue de livraison.....	19
Description de l'appareil.....	19
Montage.....	19
Première mise en service.....	19
Manipulation de la bouteille de CO <sub>2</sub> .....	19
Manipulation du cylindre de CO <sub>2</sub> .....	20
Fonctionnement.....	20
Transport.....	20
Stockage.....	20
Entretien et maintenance.....	20
Dépannage en cas de défaut.....	21
Garantie.....	21
Caractéristiques techniques.....	22
Plan de maintenance.....	22
Fiche d'entretien WPD 50 Ws.....	23

## Remarques générales



Veillez lire cette notice originale avant la première utilisation de votre appareil et agissez conformément. Conservez la notice originale pour une utilisation ultérieure ou pour le propriétaire suivant.

- Afin de garantir la qualité de l'eau, seule l'eau potable d'un fournisseur d'eau public peut être utilisée. La qualité doit au moins correspondre à la directive de l'Organisation mondiale de la santé (OMS).
- S'il est nécessaire, pour installer l'appareil, d'intervenir dans le réseau d'eau potable, l'intervention doit être réalisée par du personnel spécialisé formé possédant une homologation conforme aux lois et directives locales en vigueur. Ces travaux doivent être demandés par le client, en cas de besoin.
- Pour la protection contre les dégâts des eaux causés par l'éclatement d'un flexible d'eau, nous recommandons le montage d'un dispositif d'arrêt et d'un Aquastop (disponible en option) dans la conduite d'alimentation en eau.
- Les travaux d'entretien à l'intérieur de l'appareil ne peuvent être exécutés que par l'exploitant de l'appareil, qui a lu le présent manuel d'utilisation.
- Les règles localement applicables relatives au marquage du local d'installation doivent être respectées lors de l'utilisation d'une bouteille de CO<sub>2</sub>.
- Ne pas nettoyer l'appareil avec un jet d'eau.
- Les surfaces synthétiques ne peuvent pas être nettoyées avec des détergents contenant de l'alcool, agressifs ou abrasifs. Le nettoyant de surface CA 30 R (6.295-686.0) est recommandé.

## Consignes de sécurité

### Niveaux de danger

#### **⚠ DANGER**

● Indique un danger immédiat qui peut entraîner de graves blessures corporelles ou la mort.

#### **⚠ AVERTISSEMENT**

● Indique une situation potentiellement dangereuse qui peut entraîner de graves blessures corporelles ou la mort.

#### **⚠ PRÉCAUTION**

● Indique une situation potentiellement dangereuse qui peut entraîner des blessures légères.

#### **ATTENTION**

● Indique une situation potentiellement dangereuse qui peut entraîner des dommages matériels.

## Consignes de sécurité

**⚠ DANGER** ● Risque d'électrocution. Débranchez toujours la fiche secteur avant tous travaux sur l'appareil. La prise doit être protégée par un disjoncteur à courant de défaut de 30 mA.

● Danger de mort dû à l'explosion d'un récipient à gaz de CO<sub>2</sub>. Placer le réservoir sous pression à la verticale et le fixer. Raccordez toujours le réservoir sous pression avec un réducteur de pression autorisé pour le type d'appareil et une soupape de sécurité. Protégez la bouteille de gaz contre tout échauffement excessif et ne l'exposez jamais au rayonnement solaire direct.

● Risque d'explosion. Ne raccordez jamais une bouteille de CO<sub>2</sub> avec tube montant. Les bouteilles à tube montant sont, par exemple, repérées avec un autocollant d'avertissement rouge.

● Risque d'étouffement dû à une fuite de dioxyde de carbone. S'assurer que le local de l'installation est correctement ventilé ou installer un système d'avertissement de gaz. Respectez les exigences légales spécifiques au pays en ce qui concerne la taille minimale prescrite du local, les systèmes d'avertissement et la ventilation lors du vidage de réservoirs sous pression.

● Risque d'explosion. Ne stockez pas d'objets explosifs tels que des bombes aérosols contenant un gaz propulseur inflammable dans l'appareil.

**⚠ AVERTISSEMENT** ● Lors de l'installation de l'appareil, assurez-vous que le câble secteur n'est pas coincé ou endommagé. ● Ne placez pas de prise multiple ou d'alimentation électrique mobile derrière l'appareil.

● Risque de blessure dû à l'explosion de bouteilles. L'eau gazeifiée ne peut être versée que dans des bouteilles stables à la pression (10 bars). ● Risque de

surchauffe. Ne fermez pas les ouvertures de ventilation de l'appareil. ● Risque d'endommagement. N'utilisez pas de moyens auxiliaires mécaniques ou autres différents de ceux qui sont recommandés par le fabricant pour accélérer le processus de décongélation. ● N'endommagez pas le circuit de refroidissement. ● Risque pour la santé dû aux germes. Veillez à l'hygiène et à la propreté lors du remplacement de la cartouche filtrante. Pour le remplacement du filtre, portez des gants stériles à usage unique. Nettoyez régulièrement le bac d'égouttement et les surfaces. Ne touchez jamais la distribution d'eau avec les doigts ou un chiffon de nettoyage. Effectuez un nettoyage chimique de l'appareil au moins tous les 6 mois. Si votre fournisseur d'eau potable vous a averti d'une contamination microbiologique, vous devez impérativement effectuer un nettoyage chimique de l'appareil après la fin de l'alerte. ● Risque pour la santé dû à l'augmentation de la concentration de germes dans l'eau. Si vous n'avez pas utilisé l'appareil depuis plus de 4 jours, vous devez allumer l'appareil, ouvrir l'arrivée d'eau et effectuer un nettoyage chimique, voir chapitre Nettoyage chimique. ● Risque pour la santé dû à un appareil mal réparé. Seul du personnel spécialisé formé est autorisé à réparer l'appareil. ● Risque de blessure dû au détergent. Respectez les consignes de sécurité du détergent et portez des lunettes et des gants de protection lors de la manipulation de détergents. **ATTENTION** ● Endommagements de l'unité de refroidissement de l'appareil. Si l'appareil a été stocké ou transporté couché, il faut attendre au moins 24 heures avant la mise en service.

## Utilisation conforme

### ⚠ AVERTISSEMENT

Cet appareil n'est pas destiné à être utilisé par des personnes (y compris des enfants) ayant des capacités physiques, sensorielles ou mentales réduites, sauf si elles se trouvent sous la supervision d'une personne chargée de leur sécurité ou ont préalablement reçu de la part de cette dernière des instructions sur l'utilisation de l'appareil.

### ⚠ AVERTISSEMENT

Surveillez les enfants pour s'assurer qu'ils ne jouent pas avec l'appareil.

### ⚠ AVERTISSEMENT

Un câble secteur endommagé doit être remplacé par le fabricant, son service après-vente ou une personne disposant d'une qualification équivalente afin d'éviter les dangers.

- L'appareil est conçu pour distribuer de l'eau réfrigérée de qualité produit alimentaire avec et sans ajout de gaz carbonique (CO<sub>2</sub>) en mode libre service.
- L'appareil peut être utilisé dans les domaines suivants :
  - À la maison et des utilisations similaires
  - Dans les cuisines de personnel de magasins, bureaux et autres zones de travail
  - Dans l'agriculture
  - Dans des hôtels, motels, chambres d'hôtes et autres hébergements
  - En restauration et services similaires de vente en gros
- L'appareil est équipé d'un filtre combiné.
- L'appareil doit être installé dans un local à l'abri du gel.
- Ne pas utiliser, ni poser l'appareil à l'extérieur.
- Ne pas poser, stocker ou transporter l'appareil couché.

## Utilisation non conforme prévisible

Toute utilisation non conforme est interdite. L'opérateur est responsable des risques découlant d'une utilisation non conforme.

## Consignes générales sur la manipulation de bouteilles de CO<sub>2</sub>

Lors de l'échange de bouteilles de CO<sub>2</sub>, il convient de respecter les consignes de sécurité du fournisseur de gaz ainsi que les dispositions légales éventuelles.

- La bouteille de CO<sub>2</sub> doit être équipée du réducteur de pression agréé par KÄRCHER afin de pouvoir régler la teneur en gaz carbonique de l'eau.
- Le dioxyde de carbone E 290 doit être conforme aux exigences de pureté selon la directive 96/77/CE (qualité des produits alimentaires) et doit être étiqueté conformément à l'article 7 de la directive 89/107/CEE.
- Avant d'utiliser une bouteille de gaz, s'assurer qu'il s'agit du bon type de gaz. Seul l'autocollant de biens dangereux, qui doit être présent sur chaque bouteille de gaz, fournit des informations fiables sur le type de gaz. La couleur de la bouteille de gaz ne donne pas toujours des informations claires sur le type de gaz. Une bouteille de gaz dont le contenu est douteux ou qui est autrement visible (dommages, exposition au feu, traces de traitement mécanique) ne doit pas être utilisée.
- Respecter les réglementations spécifiques au pays.

### ⚠ DANGER

#### Risque d'explosion

Ne raccordez jamais une bouteille de CO<sub>2</sub> avec tube montant. Les bouteilles à tube montant sont, par exemple, repérées avec un autocollant d'avertissement rouge.

### ⚠ AVERTISSEMENT

#### Danger de mort dû à l'explosion possible d'un récipient à gaz de CO<sub>2</sub>

Placer le réservoir sous pression à la verticale et le fixer. Ne jamais ouvrir le réservoir de gaz sous pression sans réducteur de pression et sans soupape de sécurité. Le réducteur de pression avec soupape de sécurité doit être homologué pour le type d'appareil.

### ⚠ DANGER

#### Risque d'étouffement dû à une fuite de dioxyde de carbone

S'assurer que le local de l'installation est correctement ventilé ou installer un système d'avertissement de gaz. Ne pas exposer la bouteille de gaz au rayonnement direct du soleil.

Protéger la bouteille de gaz contre tout échauffement excessif.

Apposer une étiquette visible indiquant la présence possible de dioxyde de carbone gazeux.



## Protection de l'environnement



Les matériaux d'emballage sont recyclables. Veuillez éliminer les emballages dans le respect de l'environnement.



Les appareils électriques et électroniques contiennent des matériaux précieux recyclables et souvent des composants tels que des piles, batteries ou de l'huile représentant un danger potentiel pour la santé humaine et l'environnement, s'ils ne sont pas manipulés ou éliminés correctement. Ces composants sont cependant nécessaires pour le fonctionnement correct de l'appareil. Les appareils marqués par ce symbole ne doivent pas être jetés dans les ordures ménagères.

**R-290** Contient le gaz à effet de serre R290 - dispositif hermétiquement fermé

### Remarques concernant les matières composantes (REACH)

Les informations actuelles concernant les matières composantes sont disponibles sous : [www.kaercher.de/REACH](http://www.kaercher.de/REACH)

## Accessoires et pièces de rechange

Utiliser exclusivement des accessoires et pièces de rechange originaux. Ceux-ci garantissent le fonctionnement sûr et sans défaut de votre appareil.

Des informations sur les accessoires et pièces de rechange sont disponibles sur le site Internet [www.kaercher.com](http://www.kaercher.com).

### Kits de montage

Description	Référence
Kit de montage cylindre de CO <sub>2</sub>	2.644-217.0
Kit de montage bouteille de CO <sub>2</sub> conventionnelle (contenu 2 kg, 6 kg, 10 kg)	2.644-218.0
Pied Premium	2.644-134.0
Pied Basic	2.644-221.0

### Récipients

Description	Référence
 Récipient d'eau, 1 l, verre, avec couvercle en matière synthétique et logo KÄRCHER, lavable au lave-vaisselle	6.640-431.0
 Carafe, Eva Solo, 1 l, lavable au lave-vaisselle	0.017-575.0

### Pot de rinçage

Description	Référence
Pot de rinçage 4 l	6.640-341.0

## Bouteilles

Description	Référence
 Bouteille 0,5 l, en Tritan, lavable au lave-vaisselle	6.640-430.0
 Bouteille 0,75 l, en Tritan, lavable au lave-vaisselle	6.640-512.0
 Bouteille 0,6 l, avec embout et couvercle en Tritan, lavable au lave-vaisselle	6.640-469.0
 Bouteille en verre borosilicaté de haute qualité 0,75 l, résistante à la chaleur, transparente, Ø 7 cm, hauteur 26 cm avec couvercle en acier inoxydable et enveloppe protectrice en néoprène	6.642-186.0

## Gobelets

Description	Référence
Gobelet en papier dur, également pour boissons chaudes, 180 ml, sans logo, 2 500 pièces	6.640-455.0
Gobelet en papier dur, également pour boissons chaudes, 180 ml, avec logo KÄRCHER, 2 500 pièces	6.640-460.0
Gobelet en plastique, 200 ml, sans logo, 3 000 pièces	6.640-454.0
Gobelet en plastique, 200 ml, avec logo KÄRCHER, 3 000 pièces	6.640-453.0

## Matériel d'installation complémentaire

Description	Référence
Disjoncteur à courant de défaut 30 mA, 230 V, 50 Hz	6.640-427.0
Aquastop, détecteur de fuite d'eau avec électrovanne et raccord à vis en laiton G 3/4"	6.640-291.0
Réducteur de pression 1,5-6 bars - 1/2	6.640-625.0
Water Block, protection anti-débordement	6.640-338.0
Dispositif anti-retour, homologué	6.640-463.0

## Consommables

### Filter

Désignation	Description	Référence
Filter Hy-Pure-Plus	Filter combiné (filtre à charbon actif et filtre ultra). Retient le chlore, les métaux lourds, les résidus de la conduite, les bactéries et les virus, et assure un bon goût. Tous les minéraux restent dans l'eau.	2.644-200.0

### Détergent pour le nettoyage chimique

Désignation	Description	Référence
Kit de nettoyage	Pour recevoir le détergent chimique (tablettes alcalines Bevi), réutilisable	2 643-941.0
Tablettes alcalines Bevi	Détergent chimique pour le nettoyage intérieur semestriel du WPD, unité d'emballage 1 x 10 tablettes	6 295-891.0

### Détergent pour le nettoyage extérieur de l'appareil

Désignation	Description	Référence
CA 30 R	Nettoyant de surface prêt à l'emploi, bouteille de 0,5 l	6 295-686.0
Tête de pulvérisation pour nettoyant de surface	Lorsque vous commandez CA 30 R pour la première fois, cette tête de pulvérisation réutilisable est requise pour le flacon vaporisateur.	6 295-723.0

### Etendue de livraison

Lors du déballage de l'appareil, vérifiez à l'aide du manuel d'utilisation que le contenu du carton est complet. Si des accessoires manquent ou en cas de dommage dû au transport, veuillez informer votre distributeur.

### Description de l'appareil

Pour les figures, voir la page des graphiques  
Illustration A

- ① Verrouillage du cache de filtre
- ② Cache de filtre
- ③ Interrupteur principal
- ④ Raccord de CO<sub>2</sub>
- ⑤ Raccord d'alimentation en eau
- ⑥ Branchement au secteur
- ⑦ Couverture de porte-fusible avec fusible 6 A
- ⑧ Plaque signalétique
- ⑨ Ouvertures de ventilation
- ⑩ Filtre combiné
- ⑪ Porte-filtre
- ⑫ Touche « Eau réfrigérée CO<sub>2</sub> »
- ⑬ Touche « Eau réfrigérée »
- ⑭ Ouverture de distribution d'eau
- ⑮ Bac d'égouttement

### Montage

#### Raccordement de l'appareil

Lors de la première installation et en cas de réparation nécessitant le remplacement d'accessoires, s'assurer d'utiliser exclusivement des pièces agréées par KÄRCHER (kit de raccordement, régulateur de pression de CO<sub>2</sub>. Ces sous-ensembles sont contrôlés et certifiés afin de répondre aux normes de qualité élevées de KÄRCHER. Aucun autre sous-ensemble n'est autorisé à être utilisé.

- Le raccordement électrique et la pression d'entrée d'eau doivent correspondre aux valeurs des caractéristiques techniques (voir chapitre « Caractéristiques techniques »).
- Selon les directives locales, le montage d'un dispositif anti-retour homologué peut être requis.
- Placer l'appareil sur une surface plane.
- La fiche secteur et la prise doivent toujours être librement accessibles.
- L'interrupteur principal, le fusible et le raccordement au gaz et à l'eau (à l'arrière de l'appareil) doivent être librement accessibles. La distance minimale avec le mur est de 100 mm.
- Pour réduire la consommation de courant, l'alimentation électrique peut être interrompue pendant les pauses d'utilisation (p. ex. par une minuterie).
- Raccorder l'appareil uniquement avec les flexibles fournis.
- Ne pas utiliser de flexibles usagés.

Schéma de raccordement :

#### Illustration B

- ① Prise (protégée par un disjoncteur à courant de défaut de 30 mA)
- ② Câble secteur
- ③ fontaine
- ④ Flexible d'arrivée d'eau (kit de raccordement)

- ⑤ Réducteur de pression avec manomètre [nécessaire uniquement en cas de pression d'arrivée d'eau supérieure à 6 bars (0,6 MPa)]
- ⑥ Robinet d'eau de l'installation du bâtiment
- ⑦ Conduite d'eau potable de l'installation du bâtiment
- ⑧ Aquastop (en option)
- ⑨ Dispositif anti-retour (en option)

#### Raccordements :

##### Illustration C

- ① Raccord d'alimentation en eau
- ② Raccord de CO<sub>2</sub>
- ③ Branchement au secteur
- ④ Couverture de porte-fusible avec fusible 6 A
- ⑤ Interrupteur principal lumineux

1. Retirer et éliminer le bouchon de l'ouverture de distribution d'eau.

##### Illustration D

2. Retirer et éliminer les bouchons du raccord d'alimentation en eau et du raccord CO<sub>2</sub>.

##### Illustration E

3. Raccorder le flexible d'arrivée d'eau au raccord d'alimentation en eau « H<sub>2</sub>O ».
4. Relier le flexible d'arrivée d'eau au robinet d'eau de l'installation du bâtiment (intercaler au besoin des sous-ensembles supplémentaires).
5. Relier le câble secteur au branchement au secteur.
6. Raccorder le flexible de raccordement CO<sub>2</sub> au raccord de CO<sub>2</sub>.

#### Insertion du filtre

#### ⚠ AVERTISSEMENT

#### Risque pour la santé dû à l'entrée de germes

Veiller particulièrement à l'hygiène et à la propreté lors du montage de la cartouche filtrante.

Pour le montage du filtre, portez des gants stériles à usage unique.

1. Ouvrir le verrouillage du cache de filtre.

##### Illustration F

2. Retirer le cache de filtre latéral.
3. Retirer la coupelle de service installée en usine.

##### Illustration G

- a Faire pivoter le porte-filtre de max. 45° vers l'extérieur.
- b Tourner la coupelle de service dans le sens anti-horaire.
- c Retirer la coupelle de service.
4. Insérer le filtre.

##### Illustration H

- a Faire pivoter le porte-filtre de max. 45° vers l'extérieur.
- b Insérer le filtre dans le porte-filtre par le haut.
- c Tourner le filtre jusqu'en butée. Le filtre est verrouillé.
- d Faire pivoter le filtre avec le porte-filtre dans l'appareil.
5. Insérer le cache de filtre latéral.
6. Fermer le verrouillage du cache de filtre.

### Première mise en service

#### Remarque

Afin de maintenir un état hygiénique parfait de l'appareil, les composants transportant de l'eau ont été remplis d'azote en usine.

Avant de rincer l'appareil à l'eau, le dispositif de remplissage d'azote du réservoir de mélange CO<sub>2</sub> doit être rincé. Utiliser pour ce faire du gaz CO<sub>2</sub>.

### Rincer le réservoir de mélange CO<sub>2</sub>

1. Raccorder une nouvelle bouteille de CO<sub>2</sub> ou un nouveau cylindre de CO<sub>2</sub> (voir chapitre « Raccordement d'une nouvelle bouteille de CO<sub>2</sub> » ou « Raccordement d'un nouveau cylindre de CO<sub>2</sub> »).
2. Régler la pression en CO<sub>2</sub> :
  - a **Bouteille de CO<sub>2</sub>** : ouvrir la vanne principale et régler le bouton rotatif de sorte que le manomètre indique 4 bars.
  - b **Cylindre de CO<sub>2</sub>** : régler le bouton rotatif sur la position « 4 ».
3. Démarrer l'appareil.
4. Garder l'arrivée d'eau fermée.
5. Placer un récipient sous l'ouverture de distribution d'eau.
6. Actionner la touche « Eau réfrigérée CO<sub>2</sub> » pendant 10 secondes. Un peu de gaz s'échappe, qui peut être mélangé à des gouttes d'eau. Cette petite fuite de gaz n'est pas dangereuse.
7. Tourner le bouton rotatif sur 0 bar ou sur la position « 0 ».
8. Actionner la touche « Eau réfrigérée CO<sub>2</sub> » jusqu'à ce que la fuite de gaz ne s'entende plus.

### Rincer l'appareil et le filtre

#### Remarque

L'ensemble de l'appareil et le filtre sont maintenant rincés à l'eau.

1. Ouvrir l'arrivée d'eau.
2. Placer un récipient sous l'ouverture de distribution d'eau.
3. Actionner plusieurs fois la touche « Eau réfrigérée » jusqu'à atteindre une durée de rinçage de 5 minutes (environ 10 à 15 litres).
4. Actionner plusieurs fois la touche « Eau réfrigérée CO<sub>2</sub> » jusqu'à atteindre une durée de rinçage de 4 minutes supplémentaires (environ 4 à 5 litres).

#### Remarque

Après 60 secondes de distribution d'eau en continu, l'appareil interrompt automatiquement la distribution.

5. Effectuer le nettoyage chimique (voir chapitre « Nettoyage chimique »).
  6. Régler la pression en CO<sub>2</sub> :
    - a **Bouteille de CO<sub>2</sub>** : ouvrir la vanne principale et régler le bouton rotatif de sorte que le manomètre indique 4 bars.
    - b **Cylindre de CO<sub>2</sub>** : régler le bouton rotatif sur la position « 4 ».
- L'appareil est prêt à fonctionner.

### Manipulation de la bouteille de CO<sub>2</sub>

#### Remarque

Respectez également les consignes générales sur la manipulation des bouteilles de CO<sub>2</sub>, voir chapitre Consignes générales sur la manipulation de bouteilles de CO<sub>2</sub>.

Les étapes suivantes doivent être exécutées lors du raccordement d'une nouvelle bouteille de CO<sub>2</sub> ou du démontage d'une bouteille de CO<sub>2</sub> vide.

### Démontage d'une bouteille de CO<sub>2</sub> vide

#### Illustration I

- ① Régulateur rotatif
- ② Réducteur de pression
- ③ Ecrou-raccord
- ④ Robinet principal
- ⑤ Manomètre de pression de régulation
- ⑥ Flexible de CO<sub>2</sub>

1. Fermer la bouteille de gaz au niveau du robinet principal.
2. Tourner le régulateur de pression sur « 0 ».

#### Remarque

Si le réducteur de pression est débranché de la bouteille de CO<sub>2</sub>, bien qu'il y ait encore une pression suffisante, le joint torique entre la bouteille et le réducteur de pression est déformé et doit être remplacé.

3. Détacher la sangle de serrage pour bloquer la bouteille de CO<sub>2</sub>.
4. Retirer la bouteille de gaz vide.
5. Dévisser le réducteur de pression de la bouteille de gaz vide.

### Raccordement d'une nouvelle bouteille de CO<sub>2</sub>

#### Illustration I

- ① Régulateur rotatif
- ② Réducteur de pression
- ③ Ecrou-raccord
- ④ Robinet principal
- ⑤ Manomètre de pression de régulation
- ⑥ Flexible de CO<sub>2</sub>

1. Retirer le capuchon protecteur de la nouvelle bouteille de gaz.
2. Ouvrir brièvement le robinet principal afin que l'éventuel CO<sub>2</sub> liquide existant puisse s'échapper.
3. Visser le réducteur de pression sur la nouvelle bouteille de gaz. Veiller à la bonne fixation du joint.
4. Serrer l'écrou-raccord à la main.
5. Mettre en place la nouvelle bouteille de CO<sub>2</sub> et la fixer avec une sangle de serrage.
6. Raccorder le flexible de CO<sub>2</sub> au réducteur de pression.
7. Ouvrir lentement le robinet principal sur la bouteille de gaz.
8. Régler le réducteur de pression à 4 bars à l'aide du régulateur rotatif.
9. Fermer le robinet principal sur la bouteille de gaz.
10. Relever la valeur affichée sur le manomètre de pression de régulation. La valeur affichée doit rester constante pendant au moins 5 minutes.

En cas de baisse notable de pression :

11. Solutionner la chute de pression :
  - a Vérifier la présence et le bon état du joint torique entre le réservoir de gaz sous pression et le réducteur de pression.
  - b Remplacer éventuellement un joint torique défectueux.
  - c Vérifier la bonne fixation du réducteur de pression.
  - d Serrer l'écrou-raccord plus fermement.
  - e Vérifier que le coupleur rapide du flexible sur le réducteur de pression et le flexible de CO<sub>2</sub> sont exempts de dommages visibles.

Si la chute de pression ne peut pas être corrigée par les mesures mentionnées, le réducteur de pression est défectueux et doit être remplacé.

12. Une fois le test de fuite réussi, ouvrir le robinet principal.
13. Régler la pression de service sur le réducteur de pression à l'aide du régulateur rotatif. Le pré-réglage est 4 bars et peut être réajusté si besoin.
14. Après chaque remplacement de la bouteille de CO<sub>2</sub>, ajouter un litre d'« eau contenant du CO<sub>2</sub> » pour que le mélangeur de CO<sub>2</sub> se remplisse à nouveau.

### Manipulation du cylindre de CO<sub>2</sub>

#### Remarque

Respectez également les consignes générales sur la manipulation des bouteilles de CO<sub>2</sub>, voir chapitre *Consignes générales sur la manipulation de bouteilles de CO<sub>2</sub>*.

#### Remarque

Les cylindres de CO<sub>2</sub> sont disponibles dans les drogueries, les magasins d'électronique et les supermarchés. Les étapes suivantes doivent être exécutées lors du raccordement d'un nouveau cylindre de CO<sub>2</sub> ou du démontage d'un cylindre de CO<sub>2</sub> vide.

### Démontage d'un cylindre de CO<sub>2</sub> vide

#### Illustration J

- ① Échelle du réducteur de pression
- ② Molette de réglage
- ③ Régulateur de pression
- ④ Vissage de la bouteille
- ⑤ Flexible de CO<sub>2</sub>
- ⑥ Cylindre de CO<sub>2</sub>

1. Tourner le réducteur de pression sur « OFF ».
2. Desserrer la fixation du cylindre de CO<sub>2</sub>.
3. Si nécessaire, débrancher le flexible de CO<sub>2</sub> du raccord de CO<sub>2</sub>.
4. Sortir le cylindre de CO<sub>2</sub> vide du vissage de la bouteille en le tournant dans le sens antihoraire.

### Raccordement d'un nouveau cylindre de CO<sub>2</sub>

#### Illustration K

- ① Échelle du réducteur de pression
- ② Molette de réglage
- ③ Régulateur de pression
- ④ Vissage de la bouteille
- ⑤ Flexible de CO<sub>2</sub>
- ⑥ Cylindre de CO<sub>2</sub>

1. Retirer le cache du cylindre de CO<sub>2</sub>.
2. Visser le cylindre de CO<sub>2</sub> sur le vissage de la bouteille du réducteur de pression. Si une résistance se fait sentir, visser le cylindre de CO<sub>2</sub> encore un peu jusqu'à ce qu'il soit bien en place. Un bref sifflement peut être audible.
3. Raccorder éventuellement de nouveau le flexible de CO<sub>2</sub> au raccord de CO<sub>2</sub>.
4. Refixer de nouveau le cylindre de CO<sub>2</sub> en position verticale.
5. Prérégler le régulateur de pression sur la position « 4 ».
6. Après chaque remplacement du cylindre de CO<sub>2</sub>, ajouter un litre d'« eau contenant du CO<sub>2</sub> » pour que le mélangeur de CO<sub>2</sub> se remplisse à nouveau.

### Fonctionnement

#### Fonction

L'eau s'écoule d'abord depuis l'entrée d'eau à travers le filtre combiné (pour une description du filtre, voir le chapitre « Consommables »). Selon la touche actionnée, l'eau s'écoule ensuite à travers le module réfrigérant ou en plus à travers le mélangeur de CO<sub>2</sub> vers la distribution d'eau. L'ensemble du système d'eau doit être nettoyé chimiquement à intervalles réguliers.

#### Commande

#### Remarque

Les touches éclairées du capteur sont activées par un contact léger.

#### Illustration K

- ① Touche « Eau réfrigérée CO<sub>2</sub> »
- ② Touche « Eau réfrigérée »

1. Placer un récipient au milieu du bac d'égouttement.
2. Actionner la touche du type d'eau souhaité jusqu'à ce que le récipient soit rempli. Pendant ce processus, la touche actionnée est plus claire.

#### Arrêt

Si l'appareil n'est pas utilisé pendant plus de 4 jours :

1. Fermer l'arrivée d'eau.
2. Éteindre l'appareil.
3. Fermer le robinet principal de la bouteille de CO<sub>2</sub> ou remettre le régulateur de pression du cylindre de CO<sub>2</sub> en position « 0 ».

#### Mise en service après arrêt

#### AVERTISSEMENT

Risque pour la santé dû à l'augmentation de la concentration de germes

Effectuez le nettoyage chimique après un arrêt.

1. Démarrer l'appareil.
2. Ouvrir l'arrivée d'eau.
3. Retirer et jeter au moins 2 litres d'eau de chaque type.
4. Effectuer le nettoyage chimique (voir chapitre *Nettoyage chimique*).

### Transport

#### PRÉCAUTION

Non-observation du poids

Risque de blessure et d'endommagement

Observer le poids de l'appareil pour le transport.

- Ne pas transporter l'appareil couché.
- En cas de transport de l'appareil dans des véhicules, le bloquer contre le glissement et le basculement suivant les normes en vigueur.

#### Expédition de l'appareil

L'appareil ne doit pas être transporté couché.

- Sélectionner un emballage approprié pour le transport et le munir à l'extérieur d'un marquage visible pour le transport vertical.

- Si possible, placer une petite palette en bois sous le carton d'expédition.
- Ou apporter l'appareil directement à un centre de service Kärcher.

### Stockage

#### PRÉCAUTION

Non-observation du poids

Risque de blessure et d'endommagement

Tenir compte du poids de l'appareil pour le stockage.

1. Conserver l'appareil dans un endroit protégé du gel.

### Entretien et maintenance

#### AVERTISSEMENT

Risque pour la santé dû à un appareil mal réparé

Faites réparer l'appareil uniquement par du personnel spécialisé formé.

Avant d'effectuer tout type de travaux sur l'appareil :

1. Réduction de la pression de l'appareil.
  - a Fermer l'arrivée d'eau.
  - b Placer un récipient sous l'ouverture de distribution d'eau.
  - c Actionner la touche « Eau réfrigérée » jusqu'à ce qu'il ne sorte plus d'eau.
2. Éteindre l'appareil.
3. Débrancher la fiche secteur.
4. Fermer le robinet principal de la bouteille de CO<sub>2</sub> ou remettre le régulateur de pression du cylindre de CO<sub>2</sub> sur « 0 ».
5. Dévisser éventuellement le cylindre de CO<sub>2</sub> du régulateur de pression.

#### Remplacer le filtre

#### AVERTISSEMENT

Risque pour la santé dû à l'entrée de germes

Veiller particulièrement à l'hygiène et à la propreté lors du montage de la cartouche filtrante.

Pour le montage du filtre, portez des gants stériles à usage unique.

1. Fermer l'arrivée d'eau.
2. Actionner la touche « Eau réfrigérée » jusqu'à ce qu'il ne sorte plus d'eau.
3. Ouvrir le verrouillage du cache de filtre.
4. Retirer le cache de filtre latéral.
5. Retirer le filtre à remplacer.

#### Illustration M

- a Faire pivoter le filtre avec le porte-filtre de max. 45° vers l'extérieur.
  - b Dévisser et retirer le filtre.
6. Déballez le nouveau filtre.
  7. Insérer le nouveau filtre.

#### Illustration N

- a Insérer le filtre dans le porte-filtre et le tourner jusqu'en butée. Le filtre est verrouillé.
  - b Faire pivoter le filtre avec le porte-filtre dans l'appareil.
8. Insérer le cache de filtre latéral.
  9. Fermer le verrouillage du cache de filtre.
  10. Brancher la fiche secteur dans la prise de courant.
  11. Placer un récipient sous la distribution d'eau.
  12. Ouvrir l'arrivée d'eau.
  13. Actionner plusieurs fois la touche « Eau réfrigérée » jusqu'à atteindre une durée de rinçage de 5 minutes (environ 10 à 15 litres).

#### Remarque

Après 60 secondes de distribution d'eau en continu, l'appareil interrompt automatiquement la distribution.

14. Effectuer le nettoyage chimique (voir chapitre *Nettoyage chimique*).

#### Nettoyage chimique

#### PRÉCAUTION

L'eau distribuée est de l'eau de nettoyage

L'eau de nettoyage distribuée n'est pas propre à la consommation.

Un nettoyage chimique doit être effectué après la première mise en service et en principe au moins tous les 6 mois. Il en va de même après un arrêt de plus de 4 jours ou un remplacement de filtre extraordinaire. Le kit de nettoyage est nécessaire pour le nettoyage chimique (voir chapitre *Consommables*).

#### Remarque

Le nettoyage chimique dure environ 45 minutes.

1. Fermer l'arrivée d'eau.
2. Fermer le robinet principal de la bouteille de CO<sub>2</sub> ou remettre le régulateur de pression du cylindre de CO<sub>2</sub> sur « 0 ».
3. Actionner la touche « Eau réfrigérée CO<sub>2</sub> » jusqu'à ce qu'il ne sorte plus d'eau.
4. Éteindre l'appareil.
5. Démontez le filtre combiné (voir chapitre *Remplacer le filtre*).
6. Insérer la coupelle de service.

#### Illustration O

- a Faire pivoter le porte-filtre de max. 45° vers l'extérieur.
  - b Insérer la coupelle de service.
  - c Tourner la coupelle de service dans le sens horaire.
  - d Faire pivoter le porte-filtre dans l'appareil.
7. Retirer la conduite d'arrivée d'eau.
  8. Préparer le kit de nettoyage.

#### Illustration P

- ① Entrée de l'eau
  - ② Raccord à vis injecteur
  - ③ Bague d'étanchéité
  - ④ Boîtier d'injecteur
  - ⑤ Sortie d'eau (raccordement à l'appareil)
- a Dévisser le kit de nettoyage.
  - b Insérer les 4 tablettes de nettoyage dans le kit de nettoyage.
  - c Visser le kit de nettoyage en respectant la position correcte de la bague d'étanchéité.
9. Raccorder le kit de nettoyage à l'entrée de l'appareil.
  10. Raccorder la conduite d'arrivée d'eau au kit de nettoyage.
  11. Placer le kit de nettoyage le plus possible en position verticale.

#### Illustration Q

12. Retirer le bac d'égouttement.
13. Placer un récipient approprié d'une capacité d'au moins 1 litre sous la distribution d'eau.
14. Brancher la fiche secteur dans la prise de courant.
15. Ouvrir l'arrivée d'eau.
16. Démarrer l'appareil.

#### Remarque

Exécuter les étapes suivantes avec un soin extrême pour assurer le plus grand effet possible du nettoyage chimique.

#### Remarque

Le détergent pour le nettoyage chimique est doté d'un indicateur coloré bleu. La coloration de l'eau qui sort indique la concentration et l'effet du détergent.

#### Remarque

Un peu de mousse se forme lors du processus de nettoyage. C'est dû au système et normal.

17. Réaliser le nettoyage.
  - a Actionner la touche « Eau réfrigérée CO<sub>2</sub> » jusqu'à ce que l'appareil arrête la distribution d'eau au bout de 60 secondes.
  - b Attendre 60 secondes pour que le détergent puisse se dissoudre.
  - c Répéter ce processus (rincer 60 secondes et attendre 60 secondes) au total 2 fois.
  - d Vider le récipient récupérateur après chaque processus d'injection.
  - e Actionner la touche « Eau réfrigérée » pendant 30 secondes.  
Le processus d'injection est terminé. Le détergent commence à agir. Le temps d'action devrait durer au moins 15 minutes et peut être prolongé à volonté.
  - f Attendre au moins 15 minutes pour que le détergent agisse.
18. Fermer l'arrivée d'eau.
19. Actionner une touche quelconque jusqu'à ce qu'il ne sorte plus d'eau.
20. Éteindre l'appareil.
21. Retirer le kit de nettoyage.
22. Raccorder encore le flexible d'arrivée d'eau à l'appareil.
23. Retirer la coupelle de service et réinsérer le filtre.

#### Rinçage après le nettoyage chimique

#### Remarque

Vous pouvez interrompre brièvement le processus de rinçage à tout moment, p. ex. pour vider le pot de rinçage.

1. Placer un récipient approprié d'une capacité d'au moins 1 litre sous la distribution d'eau.
2. Ouvrir l'arrivée d'eau.
3. Démarrer l'appareil.
4. Actionner la touche « Eau réfrigérée » à plusieurs reprises jusqu'à ce qu'aucune coloration bleue ne soit plus visible.  
Rincer ensuite encore au moins avec 4 litres supplémentaires.
5. Actionner la touche « Eau réfrigérée CO<sub>2</sub> » à plusieurs reprises jusqu'à ce qu'aucune coloration bleue ne soit plus visible.  
Rincer ensuite encore au moins avec 2 litres supplémentaires.
6. Ouvrir le robinet principal sur la bouteille de CO<sub>2</sub> et vérifier la pression de gaz réglée ou remettre le régulateur de pression du cylindre de CO<sub>2</sub> en position « 4 ».
7. Ajouter un litre d'eau contenant du CO<sub>2</sub> pour que le mélangeur de CO<sub>2</sub> se remplit à nouveau.  
L'appareil est prêt à fonctionner.

#### Échantillonnage

Afin de pouvoir vérifier l'efficacité du nettoyage chimique, des échantillons devraient être prélevés immédiatement après l'achèvement du nettoyage chimique en tenant compte des règles d'analyse microbiologique de l'eau, puis évalués par un laboratoire accrédité.

#### Vidage du bac d'égouttement

Le flotteur signale que le bac d'égouttage est plein. Si le niveau de remplissage maximal est atteint, un anneau de marquage rouge est visible sur le flotteur.

#### Illustration R

1. Retirer et vider soigneusement le bac d'égouttement plein.
2. Vérifier l'état d'encrassement du bac d'égouttement et le nettoyer éventuellement.
3. Réinsérer le bac d'égouttement.

### Dépannage en cas de défaut

Erreur	Cause	Solution
L'appareil ne délivre pas d'eau, mais affiche « Prêt à l'emploi ». Toutes les touches s'allument.	L'alimentation en eau est interrompue.	<ol style="list-style-type: none"> <li>1. Assurer l'alimentation en eau.</li> <li>2. Vérifier les dispositifs d'arrêt.</li> <li>3. Si le défaut persiste, contacter le service.</li> </ol>
L'appareil ne fonctionne pas. Les touches ne s'allument pas.	L'alimentation électrique est défectueuse. Le fusible est défectueux.	<ul style="list-style-type: none"> <li>● Vérifier l'alimentation électrique.</li> <li>● Retirer le couvercle du fusible à côté de l'interrupteur principal et remplacer le fusible. Si le fusible saute à nouveau, éteindre l'appareil et contacter le service.</li> </ul>
La distribution d'eau n'est pas refroidie, bien que la touche « Eau réfrigérée » ait été actionnée	Le module réfrigérant n'a pas encore atteint sa température de consigne.	<ol style="list-style-type: none"> <li>1. Révérifier après avoir attendu 20 à 40 minutes.</li> </ol> Si la fonction de refroidissement reste en permanence éteinte : <ol style="list-style-type: none"> <li>2. Éteindre l'appareil.</li> <li>3. Contacter le service.</li> </ol>
Les touches d'eau gazeuse et d'eau froide s'allument alternativement et un signal sonore retentit.	Défaut de régulation de la température.	<ul style="list-style-type: none"> <li>● Contacter le service.</li> </ul>
La touche d'eau gazeuse ne s'allume plus après 60 secondes et la distribution d'eau gazeuse est bloquée.	Échec du remplissage ultérieur du réservoir du saturateur.	<ol style="list-style-type: none"> <li>1. Éteindre l'appareil.</li> <li>2. Vérifier l'alimentation en eau.</li> <li>3. Vérifier la pression du gaz.</li> <li>4. Éteindre, puis rallumer l'appareil.</li> <li>5. Si le défaut persiste, contacter le service.</li> </ol>
La pompe interne démarre lorsque « Eau refroidie au CO <sub>2</sub> » sort avec différents retards.	C'est une fonction normale, pas un défaut.	<ul style="list-style-type: none"> <li>● Aucun correctif n'est nécessaire</li> </ul>
La pompe interne démarre brièvement à intervalles réguliers	Il s'agit d'une fonction normale pour la fonction du réservoir de carbonatation.	<ul style="list-style-type: none"> <li>● Aucun correctif n'est nécessaire</li> </ul>
Pas de carbonatation dans l'eau.	Pression du gaz CO <sub>2</sub> trop faible. Bouteille de CO <sub>2</sub> ou cylindre de CO <sub>2</sub> vide.	<ul style="list-style-type: none"> <li>● Corriger la pression du gaz CO<sub>2</sub>.</li> </ul> <ol style="list-style-type: none"> <li>1. Remplacer la bouteille de CO<sub>2</sub> ou le cylindre de CO<sub>2</sub>.</li> <li>2. Si le défaut persiste, contacter le service.</li> </ol>
Trop peu de carbonatation dans l'eau	Le réservoir d'eau froide n'a pas encore atteint sa température de consigne. Le filtre est encrassé et réduit le débit d'eau nécessaire. Bouteille de CO <sub>2</sub> ou cylindre de CO <sub>2</sub> presque vide.	<ul style="list-style-type: none"> <li>● Vérifier de nouveau la carbonatation dans l'eau après une attente de 20 min.</li> </ul> <ol style="list-style-type: none"> <li>1. Contrôler le débit du filtre et remplacer le filtre si besoin.</li> <li>2. Si le défaut persiste, contacter le service.</li> </ol> <ul style="list-style-type: none"> <li>● Remplacer la bouteille de CO<sub>2</sub> ou le cylindre de CO<sub>2</sub>.</li> </ul>
Fourniture d'eau gazeuse avec des éclaboussures en cas de fourniture de grandes quantités	Le remplissage ultérieur du réservoir du saturateur est gêné. Le réglage de la pression de gaz est trop élevé.	<ul style="list-style-type: none"> <li>● Contrôler le débit du filtre et remplacer le filtre si besoin.</li> </ul> <ol style="list-style-type: none"> <li>1. Corriger la pression de gaz du CO<sub>2</sub>.</li> <li>2. Si le défaut persiste, contacter le service.</li> </ol>

#### Garantie

Les conditions de garantie publiées par notre société commerciale compétente s'appliquent dans chaque pays. Nous remédions gratuitement aux défauts possibles sur votre appareil dans la durée de garantie dans la mesure où la cause du défaut est un vice de matériau ou de fabrication. En cas de garantie, veuillez vous adresser à votre distributeur ou au point de service

après-vente autorisé le plus proche avec la facture d'achat.  
(Voir l'adresse au dos)

## Caractéristiques techniques

WPD 50  
Ws

### Caractéristiques de puissance de l'appareil

Tension de service	V	220-240
Fréquence du secteur	Hz	50
Fusible principal (lent)	A	6
Puissance absorbée max.	W	200
Pression d'arrivée d'eau	MPa (bar)	0,15 -0,6 (1,5-6)
Température d'arrivée d'eau	°C	5-30
Plage de pression de réglage CO <sub>2</sub>	MPa (bar)	0,38...0,42 (3,8...4,2)
Température ambiante	°C	5 - 32

### Distribution d'eau (en fonction de la pression d'alimentation et de l'état du filtre)

Eau refroidie	l/h	120
eau avec ajout de <sub>2</sub> CO	l/h	80
Température de l'eau refroidie, min	°C	6

### Dimensions et poids

Largeur	mm	300
Profondeur	mm	440
Hauteur	mm	395
Poids	kg	19

Sous réserve de modifications techniques.

## Plan de maintenance

Moment	Réalisation
Tous les jours	Retirer et nettoyer le bac d'égouttement. Après un arrêt de l'appareil pendant la nuit, retirer et éliminer 0,5 l d'eau de chaque type.
Toutes les semaines, plus souvent si nécessaire	Nettoyer l'extérieur de l'appareil, nettoyer le bac d'égouttement à l'eau chaude ou au lave-vaisselle. Ne pas utiliser de détergents contenant de l'alcool, des composants acides ou des produits récurrents pour nettoyer les surfaces synthétiques.
Tous les six mois	Si la qualité de l'eau est mauvaise, remplacer le filtre Hy-Pure-Plus. Effectuer un nettoyage chimique, voir chapitre <i>Nettoyage chimique</i> .
Une fois par an	Remplacer le filtre Hy-Pure-Plus.
Le facteur décisif pour l'intervalle de remplacement du filtre est la quantité d'eau distribuée et la qualité de l'eau d'alimentation.	

# Fiche d'entretien WPD 50 Ws

Numéro d'appareil/de série :	Lieu d'installation :
------------------------------	-----------------------

Type d'appareil : WPD 50 Ws	Date d'installation :
-----------------------------	-----------------------

Installation par :
--------------------

Date	Technicien	Heures de service	Remplacement du filtre	Autres pièces	Nettoyage chimique	Remarques	Signature Technicien

Le filtre combiné doit être rincé jusqu'à ce que l'eau soit exempte de particules et inodore.

## Indice

Avvertenze generali .....	24
Avvertenze di sicurezza .....	24
Impiego conforme alla destinazione .....	25
Avvertenze generali sull'utilizzo delle bombole di CO <sub>2</sub> .....	25
Tutela dell'ambiente .....	25
Accessori e ricambi .....	25
Materiale di consumo .....	26
Volume di fornitura .....	26
Descrizione dell'apparecchio .....	26
Montaggio .....	26
Prima messa in funzione .....	26
Manipolazione della bombola di CO <sub>2</sub> .....	26
Manipolazione del cilindro di CO <sub>2</sub> .....	27
Esercizio .....	27
Trasporto .....	27
Stoccaggio .....	27
Cura e manutenzione .....	27
Guida alla risoluzione dei guasti .....	28
Garanzia .....	28
Dati tecnici .....	29
Piano di manutenzione .....	29
Scheda di manutenzione WPD 50 Ws .....	30

## Avvertenze generali



Prima di utilizzare l'apparecchio per la prima volta leggere e rispettare le Istruzioni originali. Conservare le Istruzioni originali per un uso futuro o per un successivo proprietario.

- Per garantire la qualità dell'acqua è consentito utilizzare esclusivamente acqua potabile di un'azienda idrica pubblica. La qualità deve corrispondere almeno alle linee guida dell'Organizzazione mondiale della sanità (OMS).
- Se l'installazione dell'apparecchio richiede un intervento nella rete dell'acqua potabile, questo deve essere eseguito da personale specializzato addestrato e autorizzato ai sensi delle leggi e delle normative locali vigenti. Se necessario, questo intervento deve essere richiesto dal cliente.
- Per prevenire danni causati dalla rottura di un tubo dell'acqua, si consiglia di installare un dispositivo di intercettazione e un aquastop (disponibile opzionalmente) nella condotta dell'acqua.
- I lavori di manutenzione all'interno dell'apparecchio possono essere eseguiti solo dal gestore dell'apparecchio, che ha letto queste istruzioni per l'uso.
- Se si utilizza una bombola di CO<sub>2</sub> è necessario osservare le norme locali vigenti su come contrassegnare il locale di installazione.
- Non pulire l'apparecchio con un getto d'acqua.
- Le superfici in plastica non devono essere pulite con detersivi alcalici, aggressivi o abrasivi. Si consiglia di utilizzare il detersivo per superfici CA 30 R (6.295-686.0).

## Avvertenze di sicurezza

### Livelli di pericolo

#### **⚠ PERICOLO**

- Indica un pericolo imminente che determina lesioni gravi o la morte.

#### **⚠ AVVERTIMENTO**

- Indica una probabile situazione pericolosa che potrebbe determinare lesioni gravi o la morte.

#### **⚠ PRUDENZA**

- Indica una probabile situazione pericolosa che potrebbe causare lesioni leggere.

#### **ATTENZIONE**

- Indica una probabile situazione pericolosa che potrebbe determinare danni alle cose.

### Avvertenze di sicurezza

- ⚠ **PERICOLO** • Pericolo di scosse elettriche. Staccare

sempre la spina prima di qualsiasi intervento sull'apparecchio.

La presa di corrente deve essere protetta con un interruttore differenziale da 30 mA.

• **Pericolo di morte a causa dell'esplosione del contenitore del gas CO<sub>2</sub>.** Posizionare il contenitore sotto pressione in verticale e fissarlo. Collegare sempre il contenitore di gas compresso con un riduttore di pressione omologato per il tipo di apparecchio e con una valvola di sicurezza. Proteggere la bombola del gas da un riscaldamento eccessivo e non esporla mai alla luce solare diretta.

• **Pericolo di esplosione.** Non collegare mai una bombola di CO<sub>2</sub> con tubo di mandata. Le bombole con tubo di mandata sono ad esempio contrassegnate con un adesivo di avvertimento rosso.

• **Pericolo di asfissia per la fuoriuscita di anidride carbonica.** Garantire un'adeguata ventilazione del locale di installazione o installare un sistema di rilevamento gas. Rispettare le prescrizioni di legge nazionali specifiche per quanto riguarda le dimensioni minime prescritte del locale, i sistemi di allarme e la ventilazione durante lo svuotamento dei contenitori di gas compresso.

• **Pericolo di esplosione.** Non conservare oggetti esplosivi, come bombolette spray con propellente infiammabile, all'interno dell'apparecchio.

• **AVVERTIMENTO** • Durante l'installazione dell'apparecchio, assicurarsi che il cavo di alimentazione non venga schiacciato o danneggiato.

• Non posizionare una presa multipla o un alimentatore portatile dietro l'apparecchio.

• **Rischio di lesioni dovute all'esplosione delle bombole.** L'acqua gassata può essere riempita solo in bottiglie stabili alla pressione (10 bar).

• **Rischio di surriscaldamento.** Non chiudere le aperture di ventilazione

nell'apparecchio.

• **Pericolo di danneggiamento.** Non utilizzare strumenti meccanici o di altro tipo diversi da quelli raccomandati dal produttore per accelerare il processo di sbrinamento.

• **Non danneggiare il circuito di raffreddamento.**

• **Pericolo per la salute dovuto ai germi.** Prestare attenzione all'igiene e alla pulizia quando si sostituisce la cartuccia del filtro. Durante la sostituzione del filtro indossare guanti monouso sterili. Pulire regolarmente il vassoio antigoccia e le superfici. Non toccare mai l'erogatore di acqua con le dita o con un panno di pulizia. Eseguire una pulizia chimica dell'apparecchio almeno ogni 6 mesi. Se l'azienda erogatrice di acqua potabile segnala un possibile rischio di contaminazione microbiologica, una volta cessato il rischio è necessario effettuare una pulizia chimica dell'apparecchio.

• **Pericolo per la salute dovuto all'elevata concentrazione batterica nell'acqua.** Se non si utilizza l'apparecchio da più di 4 giorni, è necessario accendere l'apparecchio, aprire l'alimentazione dell'acqua ed eseguire una pulizia chimica, vedi capitolo Pulizia chimica.

• **Pericolo per la salute in caso di riparazione non corretta dell'apparecchio.** L'apparecchio può essere riparato solo da personale specializzato addestrato.

• **Rischio di lesioni a causa del detersivo.** Osservare le avvertenze di sicurezza per il detersivo e indossare occhiali e guanti di protezione quando si maneggiano i detersivi.

• **ATTENZIONE** • **Danni all'unità di raffreddamento dell'apparecchio.** Se l'apparecchio è stato stoccato o trasportato in posizione orizzontale, è necessario attendere almeno 24 ore prima della messa in servizio.



## Impiego conforme alla destinazione

### ⚠ AVVERTIMENTO

Questo apparecchio non è destinato all'uso da parte di persone (bambini compresi) con ridotte capacità fisiche, sensoriali o mentali, a meno che non siano sorvegliate da una persona responsabile della loro sicurezza o abbiano precedentemente ricevuto istruzioni da tale persona su come utilizzare l'apparecchio.

### ⚠ AVVERTIMENTO

Sorvegliare i bambini per assicurarsi che non giochino con l'apparecchio.

### ⚠ AVVERTIMENTO

Un cavo di alimentazione danneggiato deve essere sostituito dal produttore, dal suo servizio assistenza o da una persona con una qualifica equivalente, al fine di evitare pericoli.

- L'apparecchio serve per erogare acqua raffreddata con e senza aggiunta di anidride carbonica (CO<sub>2</sub>) in qualità alimentare in modalità self-service.
- L'apparecchio può essere utilizzato nelle seguenti aree:
  - in ambito domestico e per applicazioni simili
  - nelle zone cucina del personale di negozi, uffici e altre aree di lavoro
  - in agricoltura
  - in hotel, motel, bed & breakfast e altri alloggi
  - nel campo del catering e nel commercio all'ingrosso
- L'apparecchio è dotato di un filtro combinato.
- L'apparecchio deve essere collocato in un ambiente protetto dal gelo.
- Non utilizzare o depositare l'apparecchio all'aperto.
- Non posizionare, conservare o trasportare l'apparecchio in orizzontale.

### Uso errato prevedibile

Non è consentito alcun impiego che non sia conforme alle disposizioni.

L'operatore è responsabile dei danni conseguenti a un impiego non conforme alla destinazione.

## Avvertenze generali sull'utilizzo delle bombole di CO<sub>2</sub>

Per la sostituzione delle bombole di CO<sub>2</sub> è necessario osservare le avvertenze di sicurezza del fornitore del gas e tutte le disposizioni di legge.

- La bombola di CO<sub>2</sub> deve essere dotata del riduttore di pressione approvato da KÄRCHER, in modo da poter regolare il contenuto di anidride carbonica nell'acqua.
- L'anidride carbonica E 290 deve essere conforme ai requisiti di purezza previsti dalla direttiva 96/77/CE (qualità alimentare) ed essere contrassegnata secondo l'art. 7 della direttiva 89/107/CEE.
- Prima di utilizzare una bombola del gas è necessario assicurarsi che venga utilizzato il tipo di gas corretto. Solo l'etichetta adesiva per merci pericolose, che deve essere presente su ogni bombola del gas, fornisce informazioni affidabili sul tipo di gas. Il colore della bombola del gas non fornisce sempre informazioni chiare sul tipo di gas. Non utilizzare una bombola del gas in caso di dubbi sul suo contenuto o in presenza di anomalie evidenti (danneggiamento, esposizione al fuoco, tracce di lavorazione meccanica).
- È necessario rispettare le normative nazionali specifiche.

### ⚠ PERICOLO

#### Pericolo di esplosione

Non collegare mai una bombola di CO<sub>2</sub> con tubo di mandata. Le bombole con tubo di mandata sono ad esempio contrassegnate con un adesivo di avvertimento rosso.

### ⚠ AVVERTIMENTO

#### Pericolo di morte a causa della possibile esplosione del contenitore del gas CO<sub>2</sub>

Posizionare il contenitore sotto pressione in verticale e fissarlo.

Non aprire mai il contenitore di gas compresso senza un riduttore di pressione e senza una valvola di sicurezza. Il riduttore di pressione con valvola di sicurezza deve essere omologato per il tipo di apparecchio.

### ⚠ PERICOLO

#### Pericolo di asfissia per la fuoriuscita di anidride carbonica

Garantire un'adeguata ventilazione del locale di installazione o installare un sistema di rilevamento gas.

Non esporre la bombola del gas alla luce solare diretta. Proteggere la bombola del gas da un riscaldamento eccessivo.

Applicare un'etichetta visibile per segnalare la possibile presenza di anidride carbonica gassosa.



## Tutela dell'ambiente



I materiali di imballaggio sono riciclabili. Smaltire gli imballaggi nel rispetto dell'ambiente.



Gli apparecchi elettrici ed elettronici contengono materiali riciclabili preziosi e, spesso, componenti come batterie, accumulatori oppure olio che, se usati o smaltiti non correttamente, possono costituire un potenziale pericolo per la salute umana e per l'ambiente. Questi componenti sono tuttavia necessari per un corretto funzionamento dell'apparecchio. Gli apparecchi contrassegnati con questo simbolo non devono essere smaltiti con i rifiuti domestici.

**R-290** Contiene gas a effetto serra R290 - dispositivo ermeticamente sigillato

### Avvertenze sulle sostanze componenti (REACH)

Per informazioni aggiornate sulle sostanze componenti si veda: [www.kaercher.de/REACH](http://www.kaercher.de/REACH)

## Accessori e ricambi

Utilizzando solamente accessori e ricambi originali, si garantisce un funzionamento sicuro e privo di disturbi dell'apparecchio.

Si possono trovare informazioni riguardo ad accessori e ricambi su [www.kaercher.com](http://www.kaercher.com).

### Kit di montaggio

Descrizione	N. d'ordine
Kit di montaggio cilindro CO <sub>2</sub>	2.644-217.0
Kit di montaggio bombola CO <sub>2</sub> disponibile in commercio (capienza di 2 kg, 6 kg, 10 kg)	2.644-218.0
Piedino di appoggio Premium	2.644-134.0
Piedino di appoggio Basic	2.644-221.0

### Boccale

Descrizione	N. d'ordine
Boccale per acqua, 1 l, vetro, con coperchio di plastica e logo KÄRCHER, lavabile in lavastoviglie	6.640-431.0
Caraffa, Eva Solo, 1 l, lavabile in lavastoviglie	0.017-575.0

### Bicchieri di lavaggio

Descrizione	N. d'ordine
Bicchieri di lavaggio da 4 l	6.640-341.0

## Bottiglie

	Descrizione	N. d'ordine
	Bottiglia da 0,5 l, in tritano, lavabile in lavastoviglie	6.640-430.0
	Bottiglia da 0,75 l, in tritano, lavabile in lavastoviglie	6.640-512.0
	Bottiglia da 0,6 l, con boccalo e coperchio in tritano, lavabile in lavastoviglie	6.640-469.0
	Bottiglia in vetro borosilicato di alta qualità da 0,75 l, resistente al calore, trasparente, Ø 7 cm, altezza 26 cm con coperchio in acciaio inox e involucro in neoprene	6.642-186.0

## Bicchieri

Descrizione	N. d'ordine
Bicchieri di carta dura, anche per bevande calde, 180 ml, senza logo, 2500 pezzi	6.640-455.0
Bicchieri di carta dura, anche per bevande calde, 180 ml, con logo KÄRCHER, 2500 pezzi	6.640-460.0
Bicchieri di plastica, 200 ml, senza logo, 3000 pezzi	6.640-454.0
Bicchieri di plastica, 200 ml, con logo KÄRCHER, 3000 pezzi	6.640-453.0

## Materiale di installazione supplementare

Descrizione	N. d'ordine
Interruttore differenziale da 30 mA, 230 V, 50 Hz	6.640-427.0
Aquastop, rilevatore di perdite con elettrovalvola e attacco a vite in ottone G 3/4"	6.640-291.0
Riduttore di pressione 1,5 - 6 bar - 1/2	6.640-625.0
Water Block, protezione anti-allagamento	6.640-338.0
Dispositivo antiriflusso, omologato	6.640-463.0

## Materiale di consumo

### Filtro

Denominazione	Descrizione	N. d'ordine
Filtro Hy-Pure-Plus	Filtro combinato a carboni attivi e ultrafiltro. Trattiene cloro, metalli pesanti, residui dalle tubazioni, batteri e virus, garantendo un buon sapore dell'acqua. Tutte le sostanze minerali rimangono nell'acqua.	2.644-200.0

### Detergente per la pulizia chimica

Denominazione	Descrizione	N. d'ordine
Kit di pulizia	Per l'alloggiamento del detergente chimico (Bevi Tabs alcaline), riutilizzabile	2.643-941.0
Pastiglie Bevi Tabs alcaline	Detergente chimico per la pulizia interna semestrale del WPD, 1 confezione da 10 pastiglie	6.295-891.0

### Detergente per la pulizia esterna dell'apparecchio

Denominazione	Descrizione	N. d'ordine
CA 30 R	Detergente per superfici pronto all'uso, bottiglia da 0,5 l	6.295-686.0
Testina di nebulizzazione per il detergente per superfici	Alla prima ordinazione del CA 30 R è necessario ordinare anche questa testina riutilizzabile per il nebulizzatore.	6.295-723.0

### Volume di fornitura

Disimballare l'apparecchio e, con l'ausilio delle istruzioni per l'uso, controllare che il contenuto della confezione sia completo. In caso di accessori mancanti o danni dovuti al trasporto si prega di contattare il rivenditore.

### Descrizione dell'apparecchio

Per le figure vedi pagina dei grafici  
Figura A

- ① Bloccaggio coperchio del filtro
- ② Coperchio del filtro
- ③ Interruttore dell'apparecchio
- ④ Collegamento CO<sub>2</sub>
- ⑤ Collegamento idrico
- ⑥ Collegamento alla rete
- ⑦ Coperchio del portafusibile con fusibile da 6 A
- ⑧ Targhetta
- ⑨ Aperture di ventilazione
- ⑩ Filtro combinato
- ⑪ Portafiltro
- ⑫ Tasto "Acqua raffreddata con CO<sub>2</sub>"
- ⑬ Tasto "Acqua raffreddata"
- ⑭ Apertura di erogazione acqua
- ⑮ Vassoio antigoccia

### Montaggio

#### Collegamento dell'apparecchio

Alla prima installazione e in caso di riparazioni o interventi per la sostituzione di accessori, assicurarsi di utilizzare esclusivamente componenti approvati da KÄRCHER (kit di collegamento, regolatore di pressione CO<sub>2</sub>). Questi componenti sono stati testati e certificati per soddisfare gli elevati standard di qualità KÄRCHER. Non è consentito utilizzare altri componenti.

- L'allacciamento alla rete elettrica e la pressione di ingresso dell'acqua devono corrispondere ai valori riportati nei dati tecnici (vedere il capitolo "Dati tecnici").
- A seconda delle normative locali è necessario installare un dispositivo antiriflusso omologato.
- Collocare l'apparecchio su una superficie piana.
- La spina e la presa di rete devono essere sempre liberamente accessibili.
- L'interruttore dell'apparecchio, il fusibile e il collegamento del gas e dell'acqua (lato posteriore dell'apparecchio) devono essere liberamente accessibili. La distanza minima dalla parete è di 100 mm.
- Per ridurre il consumo di energia è possibile interrompere l'alimentazione durante le pause di utilizzo (ad es. utilizzando un timer).
- Collegare l'apparecchio solo con i tubi flessibili in dotazione.
- Non utilizzare tubi flessibili usati.

Schema di collegamento:  
Figura B

- ① Presa di corrente (protetta con interruttore differenziale da 30 mA)
- ② Cavo di alimentazione
- ③ Distributore d'acqua
- ④ Tubo di alimentazione acqua (kit di collegamento)

- ⑤ Riduttore di pressione con manometro (necessario solo con pressione di ingresso acqua superiore a 6 bar (0,6 MPa))
- ⑥ Rubinetto dell'acqua dell'edificio
- ⑦ Tubazione dell'acqua potabile dell'edificio
- ⑧ Aquastop (opzionale)
- ⑨ Dispositivo antiriflusso (opzionale)

Collegamenti:  
Figura C

- ① Collegamento idrico
- ② Collegamento CO<sub>2</sub>
- ③ Collegamento alla rete
- ④ Coperchio del portafusibile con fusibile da 6 A
- ⑤ Interruttore luminoso dell'apparecchio

1. Estrarre il tappo dall'apertura di erogazione dell'acqua e smaltirlo.

Figura D

2. Estrarre i tappi dal collegamento idrico e dal collegamento CO<sub>2</sub> e smaltirli.

Figura E

3. Collegare il tubo di alimentazione acqua al collegamento idrico "H<sub>2</sub>O".
4. Collegare il tubo di alimentazione acqua al rubinetto dell'acqua dell'edificio (se necessario, collegare componenti aggiuntivi).
5. Collegare il cavo di alimentazione al collegamento alla rete.
6. Collegare il tubo flessibile di collegamento CO<sub>2</sub> al collegamento CO<sub>2</sub>.

#### Inserimento del filtro

⚠ **AVVERTIMENTO**

**Pericolo per la salute a causa dell'introduzione di germi**

*Durante il montaggio della cartuccia del filtro, prestare particolare attenzione all'igiene e alla pulizia. Indossare guanti monouso sterili durante il montaggio del filtro.*

1. Aprire il bloccaggio del coperchio del filtro.  
Figura F
2. Rimuovere il coperchio del filtro laterale.
3. Rimuovere la tazza di servizio inserita in fabbrica.  
Figura G
  - a Estrarre il portafiltro ruotandolo di max. 45° verso l'esterno.
  - b Ruotare la tazza di servizio in senso antiorario.
  - c Rimuovere la tazza di servizio.
4. Inserire il filtro.  
Figura H
  - a Estrarre il portafiltro ruotandolo di max. 45° verso l'esterno.
  - b Inserire il filtro nel portafiltro dall'alto.
  - c Ruotare il filtro fino all'arresto. Il filtro viene bloccato.
  - d Ruotare il filtro con il portafiltro e inserirlo nell'apparecchio.
5. Inserire il coperchio del filtro laterale.
6. Chiudere il bloccaggio del coperchio del filtro.

### Prima messa in funzione

Nota

*Al fine di mantenere una condizione igienicamente perfetta dell'apparecchio, i componenti che trasportano l'acqua sono stati riempiti con azoto in fabbrica. Prima che l'apparecchio possa essere risciacquato con acqua, deve prima essere risciacquato il riempimento di*

*azoto del contenitore di miscelazione di CO<sub>2</sub>. Questo avviene con gas CO<sub>2</sub>.*

#### Risciacquo del contenitore di miscelazione di CO<sub>2</sub>

1. Collegare una bombola di CO<sub>2</sub> o un nuovo cilindro di CO<sub>2</sub> (vedi capitolo "Collegamento di una nuova bombola di CO<sub>2</sub>" oppure "Collegamento di un nuovo cilindro di CO<sub>2</sub>").
2. Impostare la pressione di CO<sub>2</sub>:
  - a **Bombola di CO<sub>2</sub>**: aprire il rubinetto principale e impostare il regolatore rotante in modo che il manometro indichi 4 bar.
  - b **Cilindro di CO<sub>2</sub>**: ruotare la rotella di regolazione del regolatore rotante in posizione "4".
3. Accendere l'apparecchio.
4. Tenere chiusa la mandata dell'acqua.
5. Collocare un recipiente sotto l'apertura di erogazione acqua.
6. Premere il tasto "Acqua raffreddata con CO<sub>2</sub>" per 10 secondi. Fuoriesce un po' di gas, eventualmente miscelato a gocce d'acqua. Questa breve fuoriuscita di gas non è pericolosa.
7. Ruotare il regolatore rotante su 0 bar o sulla posizione "0".
8. Premere il tasto "Acqua raffreddata con CO<sub>2</sub>" fino a quando la fuoriuscita di gas non è più udibile.

#### Risciacquo dell'apparecchio e del filtro

Nota

*Ora l'intero apparecchio e il filtro vengono risciacquati con acqua.*

1. Aprire l'alimentazione dell'acqua.
2. Collocare un recipiente sotto l'apertura di erogazione acqua.
3. Premere ripetutamente il tasto "Acqua raffreddata" fino a raggiungere un tempo di lavaggio di 5 minuti (circa 10 - 15 litri).
4. Premere ripetutamente il tasto "Acqua raffreddata con CO<sub>2</sub>" fino a prolungare il tempo di lavaggio di ulteriori 4 minuti (circa 4 - 5 litri).

Nota

*Dopo 60 secondi di erogazione continua, l'apparecchio interrompe automaticamente l'erogazione di acqua.*

5. Effettuare la pulizia chimica (vedi capitolo "Pulizia chimica").
6. Impostare la pressione di CO<sub>2</sub>:
  - a **Bombola di CO<sub>2</sub>**: aprire il rubinetto principale e impostare il regolatore rotante in modo che il manometro indichi 4 bar.
  - b **Cilindro di CO<sub>2</sub>**: ruotare la rotella di regolazione del regolatore rotante in posizione "4". L'apparecchio è pronto all'uso.

#### Manipolazione della bombola di CO<sub>2</sub>

Nota

*Osservare anche le avvertenze generali sull'utilizzo delle bombole di CO<sub>2</sub>, vedi capitolo Avvertenze generali sull'utilizzo delle bombole di CO<sub>2</sub>.*

*Per collegare una bombola di CO<sub>2</sub> nuova o smontare una bombola vuota, eseguire i passaggi seguenti.*

#### Smontaggio della bombola di CO<sub>2</sub> vuota

Figura I

- ① Regolatore rotante
- ② Riduttore di pressione
- ③ Dado a risvolto
- ④ Rubinetto principale
- ⑤ Manometro della pressione di regolazione

## ⑥ Tubo flessibile di CO<sub>2</sub>

1. Chiudere il rubinetto principale della bombola del gas.
2. Ruotare il regolatore di pressione su "0".

### Nota

Se il riduttore di pressione viene rimosso dalla bombola di CO<sub>2</sub> nonostante vi sia ancora pressione a sufficienza, l'O-ring tra la bombola e il riduttore di pressione si deforma e deve essere sostituito.

3. Allentare la cinghia di fissaggio della bombola di CO<sub>2</sub>.
4. Estrarre la bombola del gas vuota.
5. Svitare il riduttore di pressione dalla bombola del gas vuota.

## Collegamento di una nuova bombola di CO<sub>2</sub>

### Figura I

- ① Regolatore rotante
- ② Riduttore di pressione
- ③ Dado a risvolto
- ④ Rubinetto principale
- ⑤ Manometro della pressione di regolazione
- ⑥ Tubo flessibile di CO<sub>2</sub>

1. Rimuovere il cappuccio di protezione dalla nuova bombola del gas.
2. Aprire brevemente il rubinetto principale in modo che la CO<sub>2</sub> liquida eventualmente presente possa fuoriuscire.
3. Avvitare il riduttore di pressione sulla nuova bombola del gas. Accertarsi che l'anello di tenuta sia inserito correttamente.
4. Stringere a mano il dado a risvolto.
5. Installare la nuova bombola di CO<sub>2</sub> e fissarla con una cinghia di tensione.
6. Collegare il tubo flessibile di CO<sub>2</sub> al riduttore di pressione.
7. Aprire lentamente il rubinetto principale sulla bombola del gas.
8. Impostare 4 bar sul riduttore di pressione mediante il regolatore rotante.
9. Chiudere il rubinetto principale sulla bombola del gas.
10. Leggere il valore visualizzato sul manometro della pressione di regolazione. Il valore visualizzato deve rimanere costante per almeno 5 minuti.

In caso di caduta di pressione evidente:

11. eliminare la causa della caduta di pressione.
  - a Controllare se l'O-ring tra il contenitore di gas compresso e il riduttore di pressione è presente e non danneggiato.
  - b Se necessario, sostituire l'O-ring difettoso.
  - c Verificare che il riduttore di pressione sia inserito correttamente.
  - d Stringere il dado a risvolto più saldamente.
  - e Controllare che il giunto del tubo flessibile sul riduttore di pressione e il tubo flessibile di CO<sub>2</sub> non presentino danni visibili.

Se non è possibile eliminare la caduta di pressione con le misure descritte, il riduttore di pressione è difettoso e deve essere sostituito.

12. Dopo aver eseguito la prova di tenuta, aprire il rubinetto principale.
13. Impostare la pressione di esercizio sul riduttore di pressione mediante il regolatore rotante. L'impostazione predefinita è 4 bar e può essere modificata se necessario.
14. Dopo ogni sostituzione della bombola di CO<sub>2</sub>, erogare un litro di "acqua addizionata con CO<sub>2</sub>" in modo che il miscelatore di CO<sub>2</sub> si riempia di nuovo.

## Manipolazione del cilindro di CO<sub>2</sub>

### Nota

Osservare anche le avvertenze generali sull'utilizzo delle bombole di CO<sub>2</sub>, vedi capitolo *Avvertenze generali sull'utilizzo delle bombole di CO<sub>2</sub>*.

### Nota

I cilindri di CO<sub>2</sub> sono disponibili nei negozi di prodotti per la casa, di elettronica e nei supermercati.

Per collegare un cilindro di CO<sub>2</sub> nuovo o smontare un cilindro vuoto, eseguire i passaggi seguenti.

## Smontaggio del cilindro di CO<sub>2</sub> vuoto

### Figura J

- ① Scala del regolatore di pressione
- ② Rotella di regolazione
- ③ Regolatore di pressione
- ④ Raccordo a vite per bombola

## ⑤ Tubo flessibile di CO<sub>2</sub>

## ⑥ Cilindro di CO<sub>2</sub>

1. Ruotare il regolatore di pressione in posizione "OFF".
2. Allentare il fissaggio del cilindro di CO<sub>2</sub>.
3. Se necessario, staccare il tubo flessibile di CO<sub>2</sub> dal collegamento CO<sub>2</sub>.
4. Svitare il cilindro di CO<sub>2</sub> vuoto in senso antiorario dal raccordo a vite per bombola.

## Collegamento di un nuovo cilindro di CO<sub>2</sub>

### Figura J

- ① Scala del regolatore di pressione
- ② Rotella di regolazione
- ③ Regolatore di pressione
- ④ Raccordo a vite per bombola
- ⑤ Tubo flessibile di CO<sub>2</sub>
- ⑥ Cilindro di CO<sub>2</sub>

1. Rimuovere il coperchio dal cilindro di CO<sub>2</sub>.
2. Avvitare il cilindro di CO<sub>2</sub> sul raccordo a vite per bombola del regolatore di pressione. Quando si percepisce una certa resistenza, avvitare ancora un po' il cilindro di CO<sub>2</sub> fino a fissarlo completamente. Può essere udibile un breve sibilo.
3. Eventualmente collegare di nuovo il tubo flessibile di CO<sub>2</sub> al collegamento CO<sub>2</sub>.
4. Fissare di nuovo il cilindro di CO<sub>2</sub> in posizione verticale.
5. Impostare il regolatore di pressione nella posizione "4".
6. Dopo ogni sostituzione del cilindro di CO<sub>2</sub>, erogare un litro di "acqua addizionata con CO<sub>2</sub>" in modo che il miscelatore di CO<sub>2</sub> si riempia di nuovo.

## Esercizio

### Funzione

L'acqua scorre dall'ingresso dell'acqua innanzitutto attraverso il filtro combinato (per una descrizione del filtro, vedi capitolo *Materiali di consumo*). A seconda del tasto premuto, l'acqua scorre poi attraverso il modulo di raffreddamento o anche attraverso il miscelatore di CO<sub>2</sub> fino all'erogazione dell'acqua. L'intero sistema di circolazione dell'acqua deve essere pulito chimicamente a intervalli regolari.

### Funzionamento

### Nota

I tasti sensore illuminati si attivano con un leggero tocco.

### Figura K

- ① Tasto "Acqua raffreddata con CO<sub>2</sub>"
- ② Tasto "Acqua raffreddata"

1. Posizionare un recipiente al centro del vassoio anti-goccia.
2. Premere il tasto per il tipo di acqua desiderato fino a riempire il recipiente. Durante questo processo, il tasto premuto si illumina in chiaro.

### Fermo dell'impianto

Se l'apparecchio non viene utilizzato per più di 4 giorni:

1. Chiudere l'alimentazione dell'acqua.
2. Spegner l'apparecchio.
3. Chiudere il rubinetto principale della bombola di CO<sub>2</sub> o riportare il regolatore di pressione del cilindro di CO<sub>2</sub> nella posizione "0".

## Messa in funzione dopo periodi di fermo

### AVVERTIMENTO

**Pericolo per la salute dovuto all'elevata concentrazione batterica**

Dopo periodi di fermo, eseguire la pulizia chimica.

1. Accendere l'apparecchio.
2. Aprire l'alimentazione dell'acqua.
3. Prelevare e scaricare almeno 2 litri per ogni tipo di acqua.
4. Effettuare la pulizia chimica (vedi capitolo *Pulizia chimica*)

## Trasporto

### PRUDENZA

**Mancata osservanza del peso**

*Pericolo di lesioni e di danneggiamento*

*Nel trasporto osservare il peso dell'apparecchio.*

- Non trasportare l'apparecchio in posizione orizzontale.

- Per il trasporto in veicoli, assicurare l'apparecchio secondo le direttive in vigore affinché non possa scivolare e ribaltarsi.

## Spedizione dell'apparecchio

L'apparecchio non deve essere trasportato in posizione orizzontale.

- Scegliere un imballaggio adatto per il trasporto e contrassegnarlo all'esterno con una marcatura ben visibile per segnalare il trasporto in verticale.
- Se possibile, applicare un piccolo pallet di legno sotto la scatola di spedizione.
- In alternativa, portare l'apparecchio direttamente presso un centro di assistenza Kärcher.

## Stoccaggio

### PRUDENZA

**Mancata osservanza del peso**

*Pericolo di lesioni e di danneggiamento*

*Nello stoccaggio, osservare il peso dell'apparecchio.*

1. Conservare l'apparecchio in un luogo privo di gelo.

## Cura e manutenzione

### AVVERTIMENTO

**Pericolo per la salute in caso di riparazione non corretta dell'apparecchio**

*Far riparare l'apparecchio solo da personale specializzato addestrato.*

Prima di tutti i lavori sull'apparecchio:

1. Scaricare la pressione dall'apparecchio.
  - a Chiudere l'alimentazione dell'acqua.
  - b Collocare un recipiente sotto l'apertura di erogazione acqua.
  - c Premere il tasto "Acqua raffreddata" fino a quando non viene più erogata acqua.
2. Spegner l'apparecchio.
3. Estrarre la spina.
4. Chiudere il rubinetto principale della bombola di CO<sub>2</sub> o riportare a "0" il regolatore di pressione del cilindro di CO<sub>2</sub>.
5. Eventualmente svitare il cilindro di CO<sub>2</sub> dal regolatore di pressione.

### Sostituzione del filtro

### AVVERTIMENTO

**Pericolo per la salute a causa dell'introduzione di germi**

*Durante il montaggio della cartuccia del filtro, prestare particolare attenzione all'igiene e alla pulizia.*

*Indossare guanti monouso sterili durante il montaggio del filtro.*

1. Chiudere l'alimentazione dell'acqua.
2. Premere il tasto per "Acqua raffreddata" fino a quando non fuoriesce più acqua.
3. Aprire il bloccaggio del coperchio del filtro.
4. Rimuovere il coperchio del filtro laterale.
5. Rimuovere il filtro da sostituire.

### Figura M

- a Ruotare il filtro con il portafiltro di max. 45° verso l'esterno.
  - b Svitare e rimuovere il filtro.
6. Disimballare il nuovo filtro.
  7. Inserire il nuovo filtro.

### Figura N

- a Inserire il filtro nel portafiltro e ruotarlo fino all'arresto. Il filtro viene bloccato.
  - b Ruotare il filtro con il portafiltro e inserirlo nell'apparecchio.
8. Inserire il coperchio del filtro laterale.
  9. Chiudere il bloccaggio del coperchio del filtro.
  10. Inserire la spina di rete nella presa.
  11. Collocare un recipiente sotto l'erogatore di acqua.
  12. Aprire l'alimentazione dell'acqua.
  13. Premere ripetutamente il tasto "Acqua raffreddata" fino a raggiungere un tempo di lavaggio di 5 minuti (circa 10 - 15 litri).

### Nota

Dopo 60 secondi di erogazione continua, l'apparecchio interrompe automaticamente l'erogazione di acqua.

14. Effettuare la pulizia chimica (vedi capitolo *Pulizia chimica*).

## Pulizia chimica

### PRUDENZA

**L'acqua erogata è acqua di pulizia**

*L'acqua di pulizia erogata non è adatta per essere bevuta.*

La pulizia chimica deve essere effettuata dopo la prima messa in funzione e di norma almeno ogni 6 mesi. Lo stesso vale dopo un periodo di fermo per più di 4 giorni o una sostituzione straordinaria del filtro. Il kit di pulizia è necessario per la pulizia chimica (vedi capitolo *Materiali di consumo*).

## Nota

La pulizia chimica dura circa 45 minuti.

1. Chiudere l'alimentazione dell'acqua.
2. Chiudere il rubinetto principale della bombola di CO<sub>2</sub> o riportare a "0" il regolatore di pressione del cilindro di CO<sub>2</sub>.
3. Premere il tasto per "Acqua raffreddata con CO<sub>2</sub>" fino a quando non fuoriesce più acqua.
4. Spegnerne l'apparecchio.
5. Smontare il filtro combinato (vedi capitolo *Sostituzione del filtro*).
6. Inserire la tazza di servizio.

### Figura O

- a Estrarre il portafiltro ruotandolo di max. 45° verso l'esterno.
- b Inserire la tazza di servizio.
- c Ruotare la tazza di servizio in senso orario.
- d Inserire il portafiltro nell'apparecchio ruotandolo.

7. Rimuovere la linea di alimentazione dell'acqua.
8. Preparare il kit di pulizia.

### Figura P

- ① Ingresso acqua
- ② Raccordo a vite iniettore
- ③ Anello di tenuta
- ④ Alloggiamento iniettore
- ⑤ Uscita acqua (collegamento sull'apparecchio)
  - a Svitare il kit di pulizia.
  - b Inserire le 4 pastiglie nel kit di pulizia.
  - c Riavvitare il kit di pulizia verificando il corretto alloggiamento dell'anello di tenuta.

9. Collegare il kit di pulizia all'ingresso dell'apparecchio.
10. Collegare la linea di alimentazione dell'acqua al kit di pulizia.
11. Collocare il kit di pulizia in posizione possibilmente verticale.

### Figura Q

12. Rimuovere il vassoio antigoccia.

13. Collocare un recipiente adatto con capacità di almeno 1 litro sotto l'erogatore dell'acqua.

14. Inserire la spina di rete nella presa.

15. Aprire l'alimentazione dell'acqua.

16. Accendere l'apparecchio.

## Nota

Eseguire i passaggi seguenti con estrema cura per garantire che la pulizia chimica abbia il massimo effetto possibile.

## Nota

Il detergente per la pulizia chimica è dotato di un indicatore di colore blu. La colorazione dell'acqua erogata indica la concentrazione e l'efficacia del detergente.

## Nota

Durante il processo di pulizia si verifica una leggera formazione di schiuma. Ciò è dovuto al sistema ed è normale.

17. Eseguire la pulizia.

- a Premere il tasto "Acqua raffreddata con CO<sub>2</sub>" finché l'apparecchio non smette di erogare acqua dopo 60 secondi.

- b Attendere 60 secondi, in modo che il detergente possa sciogliersi.

- c Ripetere questo processo (lavare per 60 secondi e attendere 60 secondi) per 2 volte.

- d Svuotare il recipiente dopo ogni processo di lavaggio.

- e Premere il tasto "Acqua raffreddata" per 30 secondi.

Il processo di lavaggio è concluso. Ha inizio il tempo di azione del detergente. Dovrebbe essere di almeno 15 minuti e può essere prolungato a piacere.

- f Lasciare agire il detergente per almeno 15 minuti.

18. Chiudere l'alimentazione dell'acqua.

19. Premere un tasto qualsiasi fino a quando non viene più erogata acqua.

20. Spegnerne l'apparecchio.

21. Rimuovere il kit di pulizia.

22. Collegare di nuovo il tubo di alimentazione acqua all'apparecchio.

23. Rimuovere la tazza di servizio e reinserire il filtro.

## Lavaggio dopo la pulizia chimica

### Nota

È possibile interrompere brevemente il processo di lavaggio in qualsiasi momento, ad es. per svuotare il bicchiere di lavaggio.

1. Collocare un recipiente adatto con capacità di almeno 1 litro sotto l'erogatore dell'acqua.

2. Aprire l'alimentazione dell'acqua.

3. Accendere l'apparecchio.

4. Premere il tasto "Acqua raffreddata" fino a quando la colorazione blu non è più visibile.

Quindi proseguire il lavaggio per almeno altri 4 litri.

5. Premere il tasto "Acqua raffreddata con CO<sub>2</sub>" fino a quando la colorazione blu non è più visibile.

Quindi proseguire il lavaggio per almeno altri 2 litri.

6. Aprire il rubinetto principale sulla bombola di CO<sub>2</sub> e controllare la pressione del gas impostata, oppure impostare il regolatore di pressione del cilindro di CO<sub>2</sub> sulla posizione "4".

7. Erogare un litro di acqua addizionata con CO<sub>2</sub> in modo che il miscelatore di CO<sub>2</sub> si riempia di nuovo. L'apparecchio è pronto all'uso.

## Campionamento

Per verificare l'efficacia della pulizia chimica occorre prelevare i campioni immediatamente dopo la conclusione della pulizia chimica, rispettando le regole per l'analisi microbiologica dell'acqua, e farli valutare da un laboratorio accreditato.

## Svuotamento del vassoio antigoccia

Il galleggiante segnala quando il vassoio antigoccia è pieno. Al raggiungimento del livello massimo, sul galleggiante è visibile un anello di marcatura rosso.

### Figura R

1. Rimuovere con cautela il vassoio antigoccia pieno e svuotarlo.

2. Controllare se il vassoio antigoccia è sporco, pulirlo se necessario.

3. Reinserire il vassoio antigoccia.

## Guida alla risoluzione dei guasti

Errore	Causa	Correzione
L'apparecchio non eroga acqua, ma indica lo "stato di pronto". Tutti i tasti sono illuminati.	L'alimentazione dell'acqua è interrotta.	<ol style="list-style-type: none"> <li>1. Garantire l'alimentazione dell'acqua.</li> <li>2. Controllare i dispositivi di intercettazione.</li> <li>3. Se l'anomalia persiste, contattare il servizio assistenza.</li> </ol>
L'apparecchio non funziona. I tasti non si illuminano.	L'alimentazione di tensione è difettosa. Il fusibile è difettoso.	<ul style="list-style-type: none"> <li>● Controllare l'alimentazione di tensione.</li> <li>● Rimuovere il coperchio del fusibile accanto all'interruttore dell'apparecchio, sostituire il fusibile. Se il fusibile si brucia di nuovo, spegnere l'apparecchio e contattare il servizio assistenza.</li> </ul>
Non viene erogata acqua raffreddata quando si preme il tasto "Acqua raffreddata"	Il modulo di raffreddamento non ha ancora raggiunto la temperatura nominale.	<ol style="list-style-type: none"> <li>1. Attendere 20 - 40 minuti e ricontrollare.</li> </ol> <p>Se la funzione di raffreddamento continua a non funzionare:</p> <ol style="list-style-type: none"> <li>2. Spegnerne l'apparecchio.</li> <li>3. Contattare il servizio assistenza.</li> </ol>
I tasti per l'acqua frizzante e l'acqua fredda si illuminano in modo alterno e risuona un segnale acustico.	Guasto al regolatore di temperatura.	<ul style="list-style-type: none"> <li>● Contattare il servizio assistenza.</li> </ul>
Il tasto per l'acqua frizzante si spegne dopo 60 secondi e l'erogazione dell'acqua frizzante è bloccata.	Ricarica del serbatoio del carbonatore non riuscita.	<ol style="list-style-type: none"> <li>1. Spegnerne l'apparecchio.</li> <li>2. Controllare l'alimentazione dell'acqua.</li> <li>3. Controllare la pressione del gas.</li> <li>4. Spegnerne e riaccendere l'apparecchio.</li> <li>5. Se l'anomalia persiste, contattare il servizio assistenza.</li> </ol>
La pompa interna si avvia con un ritarzo variabile per l'erogazione di "Acqua raffreddata con CO <sub>2</sub> ".	Questa è una normale funzione, non un errore.	<ul style="list-style-type: none"> <li>● Nessun intervento necessario</li> </ul>
La pompa interna si avvia brevemente a intervalli regolari	Questa è una normale funzione per il funzionamento del serbatoio del carbonatore.	<ul style="list-style-type: none"> <li>● Nessun intervento necessario</li> </ul>
Nessuna anidride carbonica nell'acqua.	Pressione del gas CO <sub>2</sub> troppo bassa. Bombola di CO <sub>2</sub> o cilindro di CO <sub>2</sub> vuoti.	<ul style="list-style-type: none"> <li>● Correggere la pressione del gas CO<sub>2</sub>.</li> </ul> <ol style="list-style-type: none"> <li>1. Sostituire la bombola di CO<sub>2</sub> o il cilindro di CO<sub>2</sub>.</li> <li>2. Se l'anomalia persiste, contattare il servizio assistenza.</li> </ol>
Troppa poca anidride carbonica nell'acqua	Il serbatoio dell'acqua fredda non ha ancora raggiunto la temperatura nominale. Il filtro è sporco e riduce il flusso d'acqua necessario. Bombola di CO <sub>2</sub> o cilindro di CO <sub>2</sub> quasi vuoti.	<ul style="list-style-type: none"> <li>● Controllare di nuovo il contenuto di anidride carbonica nell'acqua dopo 20 minuti.</li> <li>● Sostituire la bombola di CO<sub>2</sub> o il cilindro di CO<sub>2</sub>.</li> </ul> <ol style="list-style-type: none"> <li>1. Controllare il flusso del filtro e sostituire il filtro se necessario.</li> <li>2. Se l'anomalia persiste, contattare il servizio assistenza.</li> </ol>
Spruzzi di acqua frizzante durante l'erogazione di grandi quantità di acqua	La ricarica del serbatoio del carbonatore non funziona correttamente. La pressione del gas impostata è troppo alta.	<ul style="list-style-type: none"> <li>● Controllare il flusso del filtro e sostituire il filtro se necessario.</li> </ul> <ol style="list-style-type: none"> <li>1. Correggere la pressione del gas CO<sub>2</sub>.</li> <li>2. Se l'anomalia persiste, contattare il servizio assistenza.</li> </ol>

## Garanzia

Le condizioni di garanzia valgono nel rispettivo paese di pubblicazione da parte della nostra società di vendita competente. Entro il termine di garanzia eliminiamo gratuitamente eventuali guasti all'apparecchio, se causati da difetto di materiale o di produzione. Nei casi previsti dalla garanzia si prega di rivolgersi al proprio rivendito-

re, oppure al più vicino centro di assistenza autorizzato, esibendo lo scontrino di acquisto.  
(Indirizzo vedi retro)

## Dati tecnici

WPD 50  
Ws

### Dati sulle prestazioni dell'apparecchio

Tensione d'esercizio	V	220-240
Frequenza di rete	Hz	50
Protezione di rete (lento)	A	6
Assorbimento di potenza max.	W	200
Pressione di ingresso dell'acqua	MPa (bar)	0,15 -0,6 (1,5-6)
Temperatura di alimentazione dell'acqua	°C	5-30
Campo di regolazione pressione CO <sub>2</sub>	MPa (bar)	0,38...0,42 (3,8...4,2)
Temperatura ambiente	°C	5 - 32

### Erogazione di acqua (in base alla pressione e alle condizioni del filtro)

Acqua raffreddata	l/h	120
Acqua addizionata di CO <sub>2</sub>	l/h	80
Temperatura dell'acqua raffreddata, min	°C	6

### Dimensioni e pesi

Larghezza	mm	300
Profondità	mm	440
Altezza	mm	395
Peso	kg	19

Con riserva di modifiche tecniche.

## Piano di manutenzione

Periodo	Esecuzione
Ogni giorno	Rimuovere e pulire il vassoio antigoccia. Dopo aver lasciato spento l'apparecchio durante la notte, prelevare 0,5 l per ogni tipo di acqua e smaltire.
Ogni settimana, all'occorrenza più spesso	Pulire l'esterno dell'apparecchio, lavare il vassoio antigoccia con acqua calda o in lavastoviglie. Per la pulizia delle superfici in plastica non utilizzare detergenti contenenti alcol, componenti acidi o abrasivi.
Ogni sei mesi	Se la qualità dell'acqua è scadente, sostituire il filtro Hy-Pure-Plus. Effettuare la pulizia chimica, vedi capitolo <i>Pulizia chimica</i> .
Ogni anno	Sostituire il filtro Hy-Pure-Plus.

Il fattore determinante per l'intervallo di cambio del filtro è la quantità di acqua erogata e la qualità dell'acqua alimentata.



## Inhoud

Algemene instructies.....	31
Veiligheidsinstructies.....	31
Reglementair gebruik.....	31
Algemene informatie over de omgang met CO <sub>2</sub> -flessen.....	32
Milieubescherming.....	32
Toebehoren en reserveonderdelen.....	32
Verbruiksmateriaal.....	32
Leveringsomvang.....	32
Beschrijving apparaat.....	33
Montage.....	33
Eerste inbedrijfstelling.....	33
Omgaan met de CO <sub>2</sub> -fles.....	33
Omgang met de CO <sub>2</sub> -cilinder.....	33
Werking.....	34
vervoer.....	34
Opslag.....	34
Verzorging en onderhoud.....	34
Hulp bij storingen.....	35
Garantie.....	35
Technische gegevens.....	35
Onderhoudsschema.....	35
Onderhoudsblad WPD 50 Ws.....	36

## Algemene instructies



Lees voor het eerste gebruik van het toestel deze oorspronkelijke gebruiksaanwijzing en volg de instructies erin op. Bewaar de oorspronkelijke gebruiksaanwijzing voor later gebruik of voor de volgende eigenaar.

- Om de kwaliteit van het water te garanderen, mag alleen drinkwater van een openbare waterleverancier worden gebruikt. De kwaliteit moet minimaal voldoen aan de richtlijnen van de Wereldgezondheidsorganisatie (WHO).
- Als er een ingreep in het drinkwaternet nodig is om het apparaat te installeren, moet dit worden uitgevoerd door opgeleid gespecialiseerd personeel dat een goedkeuring heeft in overeenstemming met de lokaal geldende wet- en regelgeving. Dit werk moet, indien nodig, door de klant worden uitgevoerd.
- Ter bescherming tegen waterschade die is veroorzaakt door een gesprongen waterslang, raden we aan om een afsluiter en een aquastop (optioneel verkrijgbaar) in de watertoevoerleiding te installeren.
- Onderhoudswerkzaamheden aan het apparaat mogen alleen worden uitgevoerd door de gebruiker van het apparaat die deze gebruiksaanwijzing heeft gelezen.
- Bij het gebruik van een CO<sub>2</sub>-fles moeten de lokaal geldende regels voor het markeren van de installatieruimte in acht worden genomen.
- Gebruik geen waterstraal om het apparaat schoon te maken.
- Kunststof oppervlakken mogen niet worden schoongemaakt met alcoholische, agressieve of schurende reinigingsmiddelen. De oppervlaktereinigingsmiddel CA 30 R (6.295-686.0) wordt aanbevolen.

## Veiligheidsinstructies

### Gevarenniveaus

#### **⚠ GEVAAR**

• **Aanwijzing voor direct dreigend gevaar dat tot zware of dodelijke verwondingen leidt.**

#### **⚠ WAARSCHUWING**

• **Aanwijzing voor een mogelijk gevaarlijke situatie die tot zware of dodelijke verwondingen kan leiden.**

#### **⚠ VOORZICHTIG**

• **Aanwijzing voor een mogelijk gevaarlijke situatie die tot lichte verwondingen kan leiden.**

#### **LET OP**

• **Aanwijzing voor een mogelijk gevaarlijke situatie die tot materiële schade kan leiden.**

## Veiligheidsinstructies

**⚠ GEVAAR** • Gevaar voor elektrische schokken. Trek altijd de stekker uit het stopcontact voordat u aan het apparaat gaat werken. De contactdoos moet worden beveiligd met een aardlekschakelaar van 30 mA. • Levensgevaar door barstende CO<sub>2</sub>-gasfles. Plaats het drukvat verticaal, en zet het vast. Sluit de gecompriëerde gastank altijd aan op een drukregelaar dat is goedgekeurd voor het apparaattype en met een veiligheidsklep. Bescherm de gasfles tegen overmatige verwarming en stel hem nooit bloot aan direct zonlicht. • Explosiegevaar. Sluit nooit een CO<sub>2</sub>-fles met stijgleiding aan. Zo zijn stijgleidingflessen gemarkeerd met een rode waarschuwingssticker. • Verstikkingsgevaar door ont-snappende kooldioxide. Zorg voor voldoende ventilatie van de installatieruimte of installeer een gaswaarschuwingssysteem. Houd u aan de landspecifieke wettelijke eisen met betrekking tot de voorgeschreven minimale grootte van de ruimte, waar-schuwingssystemen en ventilatie bij het legen van gecompriëerde gasflessen. • Explosiegevaar. Bewaar geen explosieve voorwerpen zoals spuitbussen met brandbaar drijfgas in het apparaat.

**⚠ WAARSCHUWING** • Zorg er bij het opstellen van het apparaat voor dat het netsnoer niet bekneld of beschadigd is.

- Plaats geen meervoudige stopcontacten of mobiele stroomtoevoer achter het apparaat. • Verwondingsgevaar door barstende flessen. Koolzuurhoudend water mag alleen worden gevuld in drukvaste flessen (10 bar). • Risico op oververhitting. Sluit geen ventilatieopeningen in het apparaat. • Beschadigingsgevaar. Ge-

bruik geen andere mechanische of andere hulpmiddelen dan die aanbevolen door de fabrikant om het ontdooien te versnellen.

• Beschadig het koelcircuit niet.

• Gezondheidsgevaar door ziektekiemen. Let bij het vervangen van de filterpatroon op hygiëne en netheid. Draag bij een filterwissel steriele wegwerphandschoenen. Reinig de lek-

bak en de oppervlakken regelmatig. Raak de waterdispenser nooit aan met uw vingers of met een schoonmaakdoekje. Voer ten minste elke 6 maanden een chemische reiniging van het apparaat uit. Als uw drinkwater-

leverancier u heeft gewaarschuwd voor microbiologische besmetting, moet u het apparaat na de volledige reiniging chemisch reinigen. • Gezondheidsgevaar door verhoogde bacteriële concentratie in het water. Als u het apparaat langer dan 4 dagen niet hebt gebruikt, moet u het apparaat inschakelen, de wateringang openen en een chemische reiniging uitvoeren, zie hoofdstuk Chemische reiniging. • Gezondheidsgevaar door onjuist gerepareerd apparaat. Het apparaat mag alleen door geschoold vakpersoneel worden gerepareerd.

• Verwondingsgevaar door het reinigingsmiddel. Volg de veiligheidsinstructies voor het schoonmaakmiddel en draag een veiligheidsbril en handschoenen bij het hanteren van schoonmaakmiddelen.

**LET OP** • Schade aan de koel-eenheid van het apparaat. Als het apparaat liggend is opgeslagen of vervoerd, moet u minimaal 24 uur wachten voordat u het in gebruik neemt.

• Beschadigingsgevaar. Ge-

bruik geen andere mechanische of andere hulpmiddelen dan die aanbevolen door de fabrikant om het ontdooien te versnellen.

• Beschadig het koelcircuit niet.

• Gezondheidsgevaar door ziektekiemen. Let bij het vervangen van de filterpatroon op hygiëne en netheid. Draag bij een filterwissel steriele wegwerphandschoenen. Reinig de lek-

bak en de oppervlakken regelmatig. Raak de waterdispenser nooit aan met uw vingers of met een schoonmaakdoekje. Voer ten minste elke 6 maanden een chemische reiniging van het apparaat uit. Als uw drinkwater-

leverancier u heeft gewaarschuwd voor microbiologische besmetting, moet u het apparaat na de volledige reiniging chemisch reinigen. • Gezondheidsgevaar door verhoogde bacteriële concentratie in het water. Als u het apparaat langer dan 4 dagen niet hebt gebruikt, moet u het apparaat inschakelen, de wateringang openen en een chemische reiniging uitvoeren, zie hoofdstuk Chemische reiniging. • Gezondheidsgevaar door onjuist gerepareerd apparaat. Het apparaat mag alleen door geschoold vakpersoneel worden gerepareerd.

• Verwondingsgevaar door het reinigingsmiddel. Volg de veiligheidsinstructies voor het schoonmaakmiddel en draag een veiligheidsbril en handschoenen bij het hanteren van schoonmaakmiddelen.

**LET OP** • Schade aan de koel-eenheid van het apparaat. Als het apparaat liggend is opgeslagen of vervoerd, moet u minimaal 24 uur wachten voordat u het in gebruik neemt.

• Beschadigingsgevaar. Ge-

## Reglementair gebruik

#### **⚠ WAARSCHUWING**

Dit apparaat is niet bedoeld voor gebruik door personen (inclusief kinderen) met verminderde fysieke, sensorische of mentale vermogens, tenzij ze onder toezicht staan van een persoon die verantwoordelijk is voor hun veiligheid of eerder instructies heeft gegeven over het gebruik van het apparaat te ontvangen.

### ⚠ WAARSCHUWING

Houd toezicht op kinderen om ervoor te zorgen dat ze niet met het apparaat spelen.

### ⚠ WAARSCHUWING

Een beschadigd netsnoer moet worden vervangen door de fabrikant, de klantenservice of een gelijkwaardig gekwalificeerd persoon om gevaren te vermijden.

- Het apparaat wordt gebruikt om gekoeld water af te geven met en zonder toevoeging van koolstofdioxide (CO<sub>2</sub>) in voedselkwaliteit in zelfbedieningsmodus.
- Het apparaat kan op de volgende gebieden worden gebruikt:
  - In het huishouden en soortgelijke toepassingen
  - In personeelskeukens van winkels, kantoren en andere werkplekken
  - In de landbouw
  - In hotels, motels, bed & breakfast en andere accommodaties
  - In de horeca en soortgelijke groothandel
- Het apparaat is voorzien van een combifilter.
- Het apparaat moet in een vorstvrije ruimte worden geïnstalleerd.
- Gebruik of parkeer het apparaat niet buitenshuis.
- Leg, bewaar of transporteer het apparaat niet.

### Te voorzien fout gebruik

Niet-reglementair gebruik is verboden.

De bediener is aansprakelijk voor schade die ontstaat door niet-reglementair gebruik.

## Algemene informatie over de omgang met CO<sub>2</sub>-flessen

Bij het uitwisselen van CO<sub>2</sub>-flessen moeten de veiligheidsinstructies van de gasleverancier en eventuele wettelijke bepalingen in acht worden genomen.

- De CO<sub>2</sub>-fles moet zijn uitgerust met een door KÄRCHER goedgekeurde drukregelaar, zodat het koolzuurgehalte van het water kan worden aangepast.
- De koolstofdioxide E 290 moet voldoen aan de zuiverheidsvereisten volgens richtlijn 96/77/EG (voedselkwaliteit) en moet geëtiketteerd zijn overeenkomstig artikel 7 van richtlijn 89/107/EEG.
- Voordat u een gasfles gaat gebruiken, moet u ervoor zorgen dat het juiste gastype beschikbaar is. Alleen de sticker voor gevaarlijke goederen die op elke gasfles moet staan, geeft betrouwbare informatie over het type gas. De kleur van de gasfles geeft niet altijd duidelijke informatie over het gastype. Een gasfles waarvan de inhoud twijfelachtig is of anderszins merkbaar is (schade, blootstelling aan vuur, sporen van mechanische verwerking) mag niet worden gebruikt.
- Landspecifieke voorschriften moeten in acht worden genomen.

### ⚠ GEVAAR

#### Explosiegevaar

Sluit nooit een CO<sub>2</sub>-fles met stijgleiding aan. Zo zijn stijgleidingflessen gemarkeerd met een rode waarschuwingssticker.

### ⚠ WAARSCHUWING

Levensgevaar door mogelijk barstende CO<sub>2</sub>-gasflessen

Plaats het drukvat verticaal, en zet het vast.

Open de gecompriëerde gastank nooit zonder drukregelaar en zonder veiligheidsklep. De drukregelaar met veiligheidsklep moet voor het apparaattype zijn goedgekeurd.

### ⚠ GEVAAR

Verstikkingsgevaar door ontsnappende koolstofdioxide

Zorg voor voldoende ventilatie van de installatieruimte of installeer een gaswaarschuwingssysteem.

Stel de gasfles niet bloot aan direct zonlicht.

Bescherm de gasfles tegen overmatige verwarming.

Plaats een zichtbaar label dat de aanwezigheid van gasvormig koolstofdioxide aangeeft.



## Milieubescherming



De verpakkingsmaterialen zijn herbruikbaar. Verwijder verpakkingen op een milieuvriendelijke manier.



Elektrische en elektronische apparaten bevatten waardevolle recyclebare materialen en vaak bestanddelen zoals batterijen, accu's of olie, die bij onjuiste omgang of verkeerd afvalverwijdering een mogelijk gevaar voor de gezondheid en het milieu kunnen vormen. Voor een correcte werking van het apparaat zijn deze bestanddelen echter noodzakelijk. Verwijder apparaten, voorzien van dit symbool, niet samen met huishoudelijk afval.

**R-290** Bevat broeikasgas R290 - hermetisch afgesloten apparaat

### Instructies betreffende inhoudsstoffen (REACH)

Actuele informatie over inhoudsstoffen vindt u op: [www.kaercher.de/REACH](http://www.kaercher.de/REACH)

## Toebehoren en reserveonderdelen

Gebruik alleen origineel toebehoren en originele reserveonderdelen. Deze garanderen een veilige en storingsvrije werking van het apparaat.

Informatie over toebehoren en reserveonderdelen vindt u onder [www.kaercher.com](http://www.kaercher.com).

### Aanbouwsets

Beschrijving	Bestelnr.
Montageset CO <sub>2</sub> -cilinder	2.644-217.0
Montageset CO <sub>2</sub> -fles in de handel (2 kg, 6 kg, 10 kg inhoud)	2.644-218.0
Standvoet Premium	2.644-134.0
Standvoet Basic	2.644-221.0

### Kannen

Beschrijving	Bestelnr.
 Waterkan, 1 l, glas, met kunststof deksel en KÄRCHER logo, vaatwasmachinebestendig	6.640-431.0
 Karaf, Eva Solo, 1 l, vaatwasmachinebestendig	0.017-575.0

### Spoelbeker

Beschrijving	Bestelnr.
Spoelbeker 4 l	6.640-341.0

### Flessen

Beschrijving	Bestelnr.
 Fles 0,5 l, gemaakt van tritan, vaatwasmachinebestendig	6.640-430.0
 Fles 0,75 l, gemaakt van tritan, vaatwasmachinebestendig	6.640-512.0
 Fles 0,6 l, met mondstuk en deksel van Tritan, vaatwasmachinebestendig	6.640-469.0
 Hoge kwaliteit borosilicaat glazen fles 0,75 l, hittebestendig, helder, Ø 7 cm, hoogte 26 cm met roeststijalen deksel en neopreen beschermhoes	6.642-186.0

### Bekers

Beschrijving	Bestelnr.
Beker van hard papier, ook voor warme dranken, 180 ml, zonder logo, 2500 stuks	6.640-455.0
Beker van hard papier, ook voor warme dranken, 180 ml, met KÄRCHER-logo, 2500 stuks	6.640-460.0
Plastic beker, 200 ml, zonder logo, 3000 stuks	6.640-454.0
Plastic beker, 200 ml, met KÄRCHER-logo, 3000 stuks	6.640-453.0

### Aanvullend installatiemateriaal

Beschrijving	Bestelnr.
Aardlekschakelaar 30 mA, 230 V, 50 Hz	6.640-427.0
Aquastop, lekdetector met magneetventiel en messing schroefaansluiting G 3/4 "	6.640-291.0
Drukregelaar 1,5 - 6 bar - 1/2	6.640-625.0
Waterblok, bescherming tegen overstromingen	6.640-338.0
Terugslagklep, goedgekeurd	6.640-463.0

## Verbruiksmateriaal

### Filter

Aanduiding	Beschrijving	Bestelnr.
Hy-Pure-Plus-filter	Combifilter gemaakt van actieve kool en ultrafilter. Behoudt chloor, zware metalen, reststoffen uit de leiding, bacteriën en virussen en zorgt voor een goede smaak. Alle mineralen blijven in het water.	2.644-200.0

### Reinigingsmiddel voor chemische reiniging

Aanduiding	Beschrijving	Bestelnr.
Reinigingsset	Voor de opname van chemisch reinigingsmiddel (Bevi Tabs alkalisch), herbruikbaar	2.643-941.0
Bevi Tabs alkalisch	Chemisch reinigingsmiddel voor de halfjaarlijkse interne reiniging van de WPD, verpakkingseenheid 1 x 10 tabletten	6.295-891.0

### Reinigingsmiddel voor het reinigen van de buitenkant van het apparaat

Aanduiding	Beschrijving	Bestelnr.
CA 30 R	Gebbruiksklare oppervlaktereiner, fles van 0,5 l	6.295-686.0
Sproeikop voor oppervlaktereiner	Bij de eerste bestelling van CA 30 R is deze herbruikbare sproeikop benodigd voor de sproeiflacon.	6.295-723.0

## Leveringsomvang

Controleer bij het uitpakken van het apparaat de inhoud van de doos op volledigheid met behulp van de gebruiksaanwijzing. Bij ontbrekend toebehoren of bij transportschade neemt u contact op met uw distributeur.



## Beschrijving apparaat

Afbeeldingen, zie pagina met grafieken

### Afbeelding A

- 1 Vergrendeling filterafdekking
- 2 Filterafdekking
- 3 Apparaatschakelaar
- 4 CO<sub>2</sub>-aansluiting
- 5 Wateraansluiting
- 6 Netaansluiting
- 7 Deksel zekeringhouder met zekering 6 A
- 8 Typeplaatje
- 9 Ventilatieopeningen
- 10 Combifilter
- 11 Filterhouder
- 12 Knop "CO<sub>2</sub> gekoeld water"
- 13 Knop "Gekoeld water"
- 14 Vulopening
- 15 Druppelschaal

## Montage

### Apparaat aansluiten

Tijdens de eerste installatie en eventuele reparaties in verband met de vervanging van accessoires moet ervoor worden gezorgd dat alleen onderdelen worden gebruikt die zijn goedgekeurd door KÄRCHER (aansluitset, CO<sub>2</sub>-drukregelaar). Deze componenten werden getest en zijn gecertificeerd zodat zij aan de KÄRCHER-kwaliteitsnorm voldoen. Er mogen geen andere componenten worden gebruikt.

- De stroomaansluiting en watertoevoerdruk moeten overeenkomen met de waarden in de technische gegevens (zie hoofdstuk "Technische gegevens").
- Afhankelijk van de lokale voorschriften moet er een goedgekeurde terugslagklep worden geïnstalleerd.
- Het apparaat op een effen ondergrond neerzetten.
- Stekker en stopcontact moeten altijd vrij toegankelijk zijn.
- De apparaatschakelaar, de zekering en de gas- en wateraansluiting (achterkant van het apparaat) moeten vrij toegankelijk zijn. De minimale afstand tot de muur is 100 mm.
- Om het stroomverbruik te reduceren, kan de stroomtoevoer worden onderbroken tijdens pauzes in gebruik (bijv. door een timer).
- Het apparaat alleen met de meegeleverde slangen aansluiten.
- Gebruik geen gebruikte slangleidingen.

### Aansluitschema:

#### Afbeelding B

- 1 Contactdoos (gezekerd met 30 mA aardlekschakelaar)
- 2 Netsnoer
- 3 Waterdispenser
- 4 Watertoevoerslang (aansluitset)
- 5 Drukregelaar met manometer (alleen nodig bij watertoevoerdruk boven 6 bar (0,6 MPa))
- 6 Waterkraan van de gebouwinstallatie
- 7 Drinkwaterleiding van de gebouwinstallatie
- 8 Aquastop (optioneel)
- 9 Terugslagklep (optioneel)

### Aansluiting:

#### Afbeelding C

- 1 Wateraansluiting
- 2 CO<sub>2</sub>-aansluiting
- 3 Netaansluiting
- 4 Deksel zekeringhouder met zekering 6 A
- 5 Verlichte apparaatschakelaar

1. Verwijder de stop uit de waterafgifte-opening en gooi deze weg.

#### Afbeelding D

2. Trek de stoppen uit de wateraansluiting en de CO<sub>2</sub>-aansluiting en gooi ze weg.

#### Afbeelding E

3. Sluit de watertoevoerslang aan op de wateraansluiting "H<sub>2</sub>O".

4. Sluit de watertoevoerslang aan op de waterkraan van de gebouwinstallatie (sluit eventueel extra componenten aan).
5. De netkabel met de netaansluiting verbinden.
6. Sluit de CO<sub>2</sub>-aansluitleiding aan op de CO<sub>2</sub>-aansluiting.

### Filter plaatsen

#### WAARSCHUWING

#### Gezondheidsgevaar door binnendringen van ziektekiemen

*Bij de montage van de filterpatronen bijzonder op hygiëne en reinheid.*

*Draag steriele wegwerphandschoenen bij het installeren van het filter.*

1. De vergrendeling van de filterafdekking openen.

#### Afbeelding F

2. Verwijder het zijfilterdeksel.
3. Verwijder de servicekop die in de fabriek is geïnstalleerd.

#### Afbeelding G

- a De filterhouder van max. 45° naar buiten zwenken.
  - b Draai de servicekop tegen de klok in.
  - c Verwijder de servicekop.
4. Plaats het filter.

#### Afbeelding H

- a De filterhouder van max. 45° naar buiten zwenken.
  - b Plaats het filter van bovenaf in de filterhouder.
  - c Draai het filter zo ver mogelijk vast. Het filter wordt vergrendeld.
  - d Zwenk het filter met de filterhouder in het apparaat.
5. Plaats het zijfilterdeksel.
  6. Sluit de vergrendeling van het filterdeksel.

## Eerste inbedrijfstelling

### Instructie

*Om de hygiënisch perfecte staat van het apparaat te behouden, zijn de watervoerende componenten in de fabriek gevuld met stikstof.*

*Voordat het apparaat met water kan worden gespoeld, moet de stikstofvulling van de CO<sub>2</sub>-mengcontainer worden uitgespoeld. Dit gebeurt met CO<sub>2</sub>-gas.*

### Spoel de CO<sub>2</sub>-mengcontainer schoon

1. Sluit een CO<sub>2</sub>-fles of een nieuwe CO<sub>2</sub>-cilinder aan (zie hoofdstuk "Sluit een nieuwe CO<sub>2</sub>-fles aan" of "Sluit een nieuwe CO<sub>2</sub>-cilinder aan").
2. De CO<sub>2</sub>-druk instellen:
  - a **CO<sub>2</sub>-fles:** Open de hoofdklep en stel de draaiknop zo in dat de manometer 4 bar aangeeft.
  - b **CO<sub>2</sub> cilinder:** Draai het instelwiel van de bedieningsknop naar stand "4".
3. Het apparaat inschakelen.
4. Houd de watertoevoer gesloten.
5. Plaats een bak onder de wateruitgang.
6. Druk 10 seconden op de knop "CO<sub>2</sub> gekoeld water". Er ontsnapt gas dat vermengd kan zijn met waterdruppels. Dit korte gaslek is ongevaarlijk.
7. Draai de bedieningsknop naar 0 bar of positie "0".
8. Druk net zo lang op de knop "CO<sub>2</sub> gekoeld water" tot u geen gas meer hoort weglekken.

### Apparaat en filter spoelen

#### Instructie

*Nu wordt het hele apparaat en het filter met water gespoeld.*

1. De watertoevoer openen.
2. Plaats een bak onder de wateruitgang.
3. Druk net zo lang op de knop "Gekoeld water" tot een spoeltijd van 5 minuten is bereikt (ca. 10 - 15 liter).
4. Druk net zo lang op de knop "CO<sub>2</sub> gekoeld water" tot nog eens 4 minuten spoeltijd is bereikt (ca. 4 - 5 liter).

#### Instructie

*Na 60 seconden continu water geven, wordt de waterafgifte automatisch door het apparaat gestopt.*

5. Voer chemische reiniging uit (zie hoofdstuk "Chemische reiniging").
6. De CO<sub>2</sub>-druk instellen:
  - a **CO<sub>2</sub>-fles:** Open de hoofdklep en stel de draaiknop zo in dat de manometer 4 bar aangeeft.
  - b **CO<sub>2</sub> cilinder:** Draai het instelwiel van de bedieningsknop naar stand "4".Het apparaat is bedrijfsklaar.

## Omgaan met de CO<sub>2</sub>-fles

### Instructie

*Houd ook rekening met de algemene informatie over het omgaan met CO<sub>2</sub>-flessen, zie hoofdstuk Algemene informatie over de omgang met CO<sub>2</sub>-flessen.*

De volgende stappen moeten worden uitgevoerd bij het aansluiten van een nieuwe of het verwijderen van een lege CO<sub>2</sub>-fles.

### Verwijder de lege CO<sub>2</sub>-fles

#### Afbeelding I

- 1 Draairegelaar
- 2 Drukregelaar
- 3 Wartelmoer
- 4 Hoofdkraan
- 5 Manometer regeldruk
- 6 CO<sub>2</sub>-slang

1. Sluit de gasfles op de hoofdkraan.
2. De drukregelaar op "0" draaien.

#### Instructie

*Als de drukregelaar is gescheiden van de CO<sub>2</sub>-fles, hoewel er nog voldoende druk is, is de O-ring tussen de fles en de drukregelaar vervormd en moet deze worden vervangen.*

3. Maak de spanband los om de CO<sub>2</sub>-fles vast te zetten.
4. Haal de lege gasfles eruit.
5. Schroef de drukregelaar van de lege gasfles los.

### Sluit een nieuwe CO<sub>2</sub>-fles aan

#### Afbeelding I

- 1 Draairegelaar
- 2 Drukregelaar
- 3 Wartelmoer
- 4 Hoofdkraan
- 5 Manometer regeldruk
- 6 CO<sub>2</sub>-slang

1. Verwijder de beschermkap van de nieuwe gasfles.
2. Draai de hoofdkraan even open, zodat eventueel aanwezige vloeibare CO<sub>2</sub> kan ontsnappen.
3. Schroef de drukregelaar op de nieuwe gasfles. Zorg ervoor dat de afdictring goed zit.
4. De wartelmoer handvast aandraaien.
5. Stel de nieuwe CO<sub>2</sub>-fles op, en maak deze vast met een spanband.
6. Sluit de CO<sub>2</sub>-slang aan op de drukregelaar.
7. Open langzaam de hoofdkraan op de gasfles.
8. Stel 4 bar in op de drukregelaar met behulp van de bedieningsknop.
9. Sluit de hoofdkraan op de gasfles.
10. Lees de weergegeven waarde af op de regelrukmeter. De weergegeven waarde moet minimaal 5 minuten constant blijven.

Bij een herkenbare drukkaling:

11. Verhelp de drukkaling.
  - a Controleer of de O-ring tussen de gecompriëerde gastank en de drukregelaar voorhanden en onbeschadigd is.
  - b Vervang eventueel een defecte O-ring.
  - c Controleer of de drukregelaar goed zit.
  - d Draai de wartelmoer steviger vast.
  - e Controleer de slangkoppeling op de drukregelaar en de CO<sub>2</sub>-slang op zichtbare schade.

Als de drukval niet kan worden verholpen door de genoemde maatregelen, is de drukregelaar defect en moet deze worden vervangen.

12. Open de hoofdkraan nadat u de lekttest succesvol heeft uitgevoerd.
13. Stel de bedrijfsdruk op de drukregelaar in met de bedieningsknop. De standaardinstelling is 4 bar en kan worden aangepast, indien nodig.
14. Na elke vernieuwing van de CO<sub>2</sub>-fles één liter "CO<sub>2</sub>-houdend<sub>2</sub>-houdend water" afgeven, zodat de CO<sub>2</sub>-menger weer vol raakt.

## Omgang met de CO<sub>2</sub>-cilinder

### Instructie

*Houd ook rekening met de algemene informatie over het omgaan met CO<sub>2</sub>-flessen, zie hoofdstuk Algemene informatie over de omgang met CO<sub>2</sub>-flessen.*

### Instructie

*CO<sub>2</sub>-cilinders zijn verkrijgbaar in drogisterijen, elektronica en supermarkten.*

De volgende stappen moeten worden uitgevoerd bij het aansluiten van een nieuwe of een lege CO<sub>2</sub>-cilinder.

## Verwijder de lege CO<sub>2</sub>-cilinder

### Afbeelding J

- 1 Drukregelaar schaal
- 2 Instelwiel
- 3 Drukregelaar
- 4 Flesschroefverbinding
- 5 CO<sub>2</sub>-slang
- 6 CO<sub>2</sub>-cilinder

1. De drukregelaar in stand "OFF" draaien.
2. Maak de bevestiging van de CO<sub>2</sub>-cilinder los.
3. Koppel indien nodig de CO<sub>2</sub>-slang los van de CO<sub>2</sub>-aansluiting.
4. Schroef de lege CO<sub>2</sub>-cilinder linksom los van de flesschroefverbinding.

## Sluit een nieuwe CO<sub>2</sub>-cilinder aan

### Afbeelding J

- 1 Drukregelaar schaal
- 2 Instelwiel
- 3 Drukregelaar
- 4 Flesschroefverbinding
- 5 CO<sub>2</sub>-slang
- 6 CO<sub>2</sub>-cilinder

1. Verwijder het deksel van de CO<sub>2</sub>-cilinder.
2. Schroef de CO<sub>2</sub>-cilinder op de flesschroefverbinding van de drukregelaar. Als u weerstand voelt, draait u de CO<sub>2</sub>-cilinder iets verder totdat deze stevig vastzit. Er klinkt een kort gesis.
3. Sluit de CO<sub>2</sub>-slang eventueel weer aan op de CO<sub>2</sub>-aansluiting.
4. Bevestig de CO<sub>2</sub>-cilinder weer verticaal.
5. Stel de drukregelaar in op stand "4".
6. Na elke vernieuwing van de CO<sub>2</sub>-fles één liter "CO<sub>2</sub>-houdend water" afgeven, zodat de CO<sub>2</sub>-menger weer volloopt.

## Werking

### Functie

Het water stroomt in eerste instantie uit de waterinlaat via het combinatiefilter (zie voor een filterbeschrijving het hoofdstuk Verbruiksmateriaal). Afhankelijk van welke knop wordt ingedrukt, stroomt het water vervolgens via de koelmodule of daarnaast via de CO<sub>2</sub>-menger om water af te geven. Het volledige watersysteem moet regelmatig chemisch worden gereinigd.

### Bediening

#### Instructie

De verlichte sensorknoppen worden geactiveerd door een lichte aanraking.

#### Afbeelding K

- 1 Knop "CO<sub>2</sub> gekoeld water"
- 2 Knop "Gekoeld water"

1. Plaats een bak in het midden van de druppelschaal.
- #### Afbeelding L
2. Druk op de knop voor het gewenste watertype tot de bak gevuld is. Tijdens dit proces licht de ingedrukte knop op.

### Buitengebruikstelling

Als het apparaat langer dan 4 dagen niet wordt gebruikt:

1. De watertoevoer sluiten.
2. Het apparaat uitschakelen.
3. Draai de hoofdkraan van de CO<sub>2</sub>-fles dicht of draai de drukregelaar van de CO<sub>2</sub>-cilinder terug naar stand "0".

### Inbedrijfstelling na buitenbedrijfstelling

#### WAARSCHUWING

Gezondheidsgevaar door verhoogde kiemconcentratie

Voer na de buitenbedrijfstelling een chemische reiniging uit.

1. Het apparaat inschakelen.
2. De watertoevoer openen.
3. Neem uit elk type water minimaal 2 liter water en gooi dit weg.
4. Voer chemische reiniging uit (zie hoofdstuk Chemische reiniging)

### vervoer

#### VOORZICHTIG

Niet in acht nemen van het gewicht

Gevaar voor letsel en beschadiging

Houd bij het vervoer rekening met het gewicht van het apparaat.

- Transporteer het apparaat niet horizontaal.
- Apparaat bij transport in voertuigen conform de richtlijnen tegen wegglijden en omvallen beveiligen.

### Verzending van apparaat

Het apparaat mag niet liggend worden getransporteerd.

- Kies een geschikte verpakking voor transport en markeer deze aan de buitenkant met een opvallende markering voor verticaal transport.
- Plaats indien mogelijk een kleine houten pallet onder de verzendoos.
- U kunt het apparaat ook rechtstreeks naar een Kärcher-servicecentrum brengen.

## Opslag

#### VOORZICHTIG

Niet in acht nemen van het gewicht

Gevaar voor letsel en beschadiging

Houd bij de opslag rekening met het gewicht van het apparaat.

1. Het apparaat op een vorstvrije plaats bewaren.

## Verzorging en onderhoud

#### WAARSCHUWING

Gezondheidsgevaar door onjuist gerepareerd apparaat

Laat het apparaat alleen door geschoold vakpersoneel repareren.

Voor alle werkzaamheden aan het apparaat:

1. Drukontlasting van het apparaat.
  - a De watertoevoer sluiten.
  - b Plaats een bak onder de wateruitgang.
  - c Druk op de knop "Gekoeld water" tot er geen water meer wordt afgegeven.
2. Het apparaat uitschakelen.
3. Het netsnoer uittrekken.
4. Sluit de hoofdkraan van de CO<sub>2</sub>-fles of draai de drukregelaar van de CO<sub>2</sub>-cilinder terug naar "0".
5. Draai de CO<sub>2</sub>-cilinder eventueel uit de drukregelaar.

### Filter vervangen

#### WAARSCHUWING

Gezondheidsgevaar door binnendringen van ziektekiemen

Bij de montage van de filterpatronen bijzonder op hygiëne en reinheid.

Draag steriele wegwerphandschoenen bij het installeren van het filter.

1. De watertoevoer sluiten.
2. Druk op de knop "Gekoeld water" tot er geen water meer uittreedt.
3. De vergrendeling van de filterafdekking openen.
4. Verwijder het zijfilterdeksel.
5. Verwijder het te vervangen filter.

#### Afbeelding M

- a Het filter met de filterhouder van max. draaibaar 45°.
- b Schroef het filter los en verwijder het.

6. Het nieuwe filter uitpakken.
7. Het nieuwe filter plaatsen.

#### Afbeelding N

- a Plaats het filter in de filterhouder en draai het zo ver mogelijk vast. Het filter wordt vergrendeld.
  - b Zwenk het filter met de filterhouder in het apparaat.
8. Plaats het zijfilterdeksel.
  9. Sluit de vergrendeling van het filterdeksel.
  10. De netstekker in het stopcontact steken.
  11. Plaats een bak onder de wateruitgang.
  12. De watertoevoer openen.

13. Druk zo vaak op de toets "Gekoeld water" tot een spoeltijd van 5 minuten is bereikt (ca. 10 - 15 liter).

#### Instructie

Na 60 seconden continu water geven, stopt het apparaat automatisch met doseren.

14. Voer chemische reiniging uit (zie hoofdstuk Chemische reiniging).

### Chemische reiniging

#### VOORZICHTIG

Het uitgangswater is reinigingswater

Het afgegeven reinigingswater is niet geschikt voor consumptie.

De chemische reiniging moet worden uitgevoerd na de eerste keer opstarten en in het algemeen minstens elke 6 maanden. Hetzelfde geldt na een uitschakeling van meer dan 4 dagen of een buitengewone filterwisseling. De reinigingsset is vereist voor chemische reiniging (zie hoofdstuk Verbruiksmateriaal).

#### Instructie

Stomerij duurt ongeveer 45 minuten.

1. De watertoevoer sluiten.
2. Sluit de hoofdkraan van de CO<sub>2</sub>-fles of draai de drukregelaar van de CO<sub>2</sub>-cilinder terug naar "0".

3. Druk op de knop voor "CO<sub>2</sub> gekoeld water" tot geen water meer uittreedt.
4. Het apparaat uitschakelen.
5. Verwijder het combifilter (zie hoofdstuk Filter vervangen).
6. Plaats de servicekop.

#### Afbeelding O

- a De filterhouder van max. 45° naar buiten zwenken.
- b Plaats de servicekop.
- c Draai de servicekop rechtsom.
- d De filterhouder in het apparaat naar binnen zwenken.

7. Verwijder de watertoevoerleiding.
8. Bereid de reinigungsset voor.

#### Afbeelding P

- 1 Wateringang
- 2 Injector met schroefaansluiting
- 3 Afdichtring
- 4 Injectorbehuizing
- 5 Wateruitgang (aansluiting op apparaat)

- a Schroef de reinigungsset los.
- b Plaats de 4 reinigingstabletten in de reinigungsset.
- c Schroef de reinigungsset in elkaar, rekening houdend met de juiste plaatsing van de afdichtring.

9. Sluit de reinigungsset aan op de apparaatingang.
  10. Sluit de watertoevoerleiding aan op de reinigungsset.
  11. Positioneer de reinigungsset verticaal, indien mogelijk.
- #### Afbeelding Q
12. Verwijder de druppelschaal.
  13. Plaats een geschikte bak met een inhoud van minimaal 1 liter onder de wateruitgang.
  14. De netstekker in het stopcontact steken.
  15. De watertoevoer openen.
  16. Het apparaat inschakelen.

#### Instructie

Voer de volgende stappen uiterst zorgvuldig uit om ervoor te zorgen dat de chemische reiniging het grootst mogelijke effect heeft.

#### Instructie

Het reinigingsmiddel voor de chemische reiniging is voorzien van een blauwe kleurindicator. De kleur van het water toont de concentratie en werkzaamheid van het reinigingsmiddel.

#### Instructie

Tijdens het reinigungsproces wordt er gering schuim gevormd. Dit is volledig normaal.

17. Voer de reiniging uit.
  - a Druk op de knop "CO<sub>2</sub> gekoeld water" totdat het apparaat na 60 seconden geen water meer afgeeft.
  - b Wacht 60 seconden tot het wasmiddel is opgelost.
  - c Herhaal dit proces (spool 60 seconden en wacht 60 seconden) in totaal 2 keer.
  - d Leeg het bakje na elke inspoelprocedure.
  - e Druk 30 seconden op de knop "Gekoeld water". De inspoelprocedure is voltooid. Het reinigingsmiddel begint te werken. Dit moet minimaal 15 min duren en kan naar wens worden verlengd.
  - f Wacht minimaal 15 minuten tot het reinigingsmiddel in werking is.
18. De watertoevoer sluiten.
19. Druk op een willekeurige toets tot geen water meer uittreedt.
20. Het apparaat uitschakelen.
21. Verwijder de reinigungsset.
22. Sluit de watertoevoerslang weer aan op het apparaat.
23. Verwijder de servicekop en plaats het filter terug.

### Spoeling na chemische reiniging

#### Instructie

U kunt het spoelproces op elk moment kort onderbreken, bijv. om de spoelbeker te legen.

1. Plaats een geschikte bak met een inhoud van minimaal 1 liter onder de wateruitgang.
2. De watertoevoer openen.
3. Het apparaat inschakelen.
4. Druk herhaaldelijk op de knop "Gekoeld water" tot er geen blauwe kleur meer zichtbaar is. Spoel daarna nog met minimaal 4 liter.
5. Druk op de knop "CO<sub>2</sub> gekoeld water" tot er geen blauwe verkleuring meer zichtbaar is. Spoel daarna nog met minimaal 2 liter.
6. Open de hoofdkraan op de CO<sub>2</sub>-fles en controleer de ingestelde gasdruk of zet de drukregelaar van de CO<sub>2</sub>-fles in stand "4".
7. Doseer één liter CO<sub>2</sub>-houdend water zodat de CO<sub>2</sub>-menger weer vol raakt. Het apparaat is bedrijfs gereed.

### Monsterneming

Om de effectiviteit van chemische reiniging te kunnen testen, moeten monsters onmiddellijk na voltooiing van de chemische reiniging worden genomen, rekening houdend met de regels voor microbiologische wateranalyse, en beoordeeld door een geaccrediteerd laboratorium.

### Druppelschaal legen

De vlotter geeft aan wanneer de druppelschaal vol is. Als het maximale vulpeil is bereikt, verschijnt er een rode markeringsring op de vlotter.

#### Afbeelding R

1. Verwijder en leeg voorzichtig de volle druppelschaal.

2. De druppelschaal op vervuiling controleren en eventueel reinigen.
3. Installeer de druppelschaal weer.

## Hulp bij storingen

Fout	Oorzaak	Remedie
Het apparaat geeft geen water af, maar geeft 'Bedrijfsgered' weer. Alle toetsen branden.	De watertoevoer is onderbroken.	<ol style="list-style-type: none"> <li>1. Zorg voor de watertoevoer.</li> <li>2. Controleer de afsluitinrichtingen.</li> <li>3. Neem contact op met de servicedienst als de storing aanhoudt.</li> </ol>
Het apparaat werkt niet. De knoppen lichten niet op.	De spanningstoevoer is defect. De zekering is defect.	<ul style="list-style-type: none"> <li>● Controleer de voeding.</li> <li>● Verwijder de afdekking van de zekering naast de apparaatschakelaar, vervang de zekering. Als de zekering opnieuw doorbrandt, schakel het apparaat dan uit en neem contact op met de klantenservice.</li> </ul>
De wateruitgang wordt niet gekoeld, hoewel de knop "Gekoeld water" werd ingedrukt	De koelmodule heeft de ingestelde temperatuur nog niet bereikt.	<ol style="list-style-type: none"> <li>1. Controleer opnieuw na 20 tot 40 minuten wachten. Als het water nog steeds niet gekoeld is:</li> <li>2. Het apparaat uitschakelen.</li> <li>3. Neem contact op met de service.</li> </ol>
De bruis- en koudwaterknoppen lichten afwisselend op en er klinkt een signaaltoon.	Storing van de temperatuurregeling.	<ul style="list-style-type: none"> <li>● Neem contact op met de service.</li> </ul>
De bruiswatertoets licht na 60 seconden niet meer op en de afgifte van bruiswater wordt geblokkeerd.	Het vullen van de carbonatortank is mislukt.	<ol style="list-style-type: none"> <li>1. Het apparaat uitschakelen.</li> <li>2. Controleer de watertoevoer.</li> <li>3. Controleer de gasdruk.</li> <li>4. Het apparaat uit- en weer inschakelen.</li> <li>5. Neem contact op met de servicedienst als de storing aanhoudt.</li> </ol>
Interne pomp start met "CO <sub>2</sub> gekoeld water" met verschillende vertraging.	Dit is een normale functie, geen fout.	<ul style="list-style-type: none"> <li>● Verhelpen is niet nodig</li> </ul>
De interne pomp start regelmatig kort op	Dit is een normale functie voor de functie van de carbonatortank.	<ul style="list-style-type: none"> <li>● Verhelpen is niet nodig</li> </ul>
Geen koolzuur in het water.	CO <sub>2</sub> -gasdruk te laag. CO <sub>2</sub> -fles of CO <sub>2</sub> -cilinder leeg.	<ul style="list-style-type: none"> <li>● Corrigeer de CO<sub>2</sub>-gasdruk.</li> <li>1. Vervang de CO<sub>2</sub>-fles of de CO<sub>2</sub>-cilinder.</li> <li>2. Neem contact op met de servicedienst als de storing aanhoudt.</li> </ul>
Te weinig koolzuur in het water	De koudwatertank heeft de ingestelde temperatuur nog niet bereikt. Het filter is vuil en vermindert de benodigde waterstroom. CO <sub>2</sub> -fles of CO <sub>2</sub> -cilinder bijna leeg.	<ul style="list-style-type: none"> <li>● Controleer het koolzuurgehalte in het water opnieuw na 20 min wachten.</li> <li>1. Controleer de doorstroming van het filter en vervang het filter indien nodig.</li> <li>2. Neem contact op met de servicedienst als de storing aanhoudt.</li> <li>● Vervang de CO<sub>2</sub>-fles of de CO<sub>2</sub>-cilinder.</li> </ul>
Spattende levering van bruisend water voor grotere hoeveelheden	Het bijvullen van de carbonatortank is verstoord. De gasdrukinstelling is te hoog.	<ul style="list-style-type: none"> <li>● Controleer de doorstroming van het filter en vervang het filter indien nodig.</li> <li>1. Corrigeer de CO<sub>2</sub>-gasdruk.</li> <li>2. Neem contact op met de servicedienst als de storing aanhoudt.</li> </ul>

### Garantie

In elk land gelden de garantievoorwaarden die door onze verantwoordelijke verkoopmaatschappij zijn uitgegeven. Mogelijke storingen aan uw apparaat verhelpen we binnen de garantieperiode gratis, voor zover een materiaal- of fabricagefout de oorzaak is. Als u gebruik wilt maken van de garantie, neemt u met uw aankoopbon contact op met uw distributeur of de dichtstbijzijnde geautoriseerde klantenservice. (adres zie achterzijde)

### Technische gegevens

WPD 50 Ws	
<b>Gegevens capaciteit apparaat</b>	
Bedrijfsspanning	V 220-240
Netfrequentie	Hz 50
Netbeveiliging (traag)	A 6
Max. vermogensopname	W 200

WPD 50 Ws		
Watertoevoerdruk	MPa (bar)	0,15 -0,6 (1,5-6)
Watertoevoertemperatuur	°C	5-30
Insteldrukgebied CO <sub>2</sub>	MPa (bar)	0,38...0,42 (3,8...4,2)
Omgevingstemperatuur	°C	5 - 32
<b>Waterafgifte (afhankelijk van toevoerdruk en filtertoestand)</b>		
Gekoeld water	l/h	120
Met CO <sub>2</sub> -vermengd water	l/h	80
Temperatuur gekoeld water, min	°C	6
<b>Afmetingen en gewichten</b>		
Breedte	mm	300
Diepte	mm	440
Hoogte	mm	395
Gewicht	kg	19

Technische wijzigingen voorbehouden.

### Onderhoudsschema

Tijdstip	Uitvoering
Dagelijks	Verwijder en reinig de druppelbak. Nadat het apparaat 's nachts is gestopt, verwijdert van elk watertype 0,5 l en gooit u dit weg.
wekelijks, vaker indien nodig	Reinig de buitenkant van het apparaat, reinig de druppelschaal met warm water of in een vaatwasser. Gebruik geen reinigingsmiddelen die alcohol, zure componenten of schuurmiddelen bevatten om plastic oppervlakken te reinigen.
halfjaarlijks	Vervang het Hy-Pure-Plus-filter, als de waterkwaliteit slecht is. Chemisch reinigen uitvoeren, zie hoofdstuk <i>Chemische reiniging</i> .
jaarlijks	Vervang het Hy-Pure-Plus-filter.
Doorslaggevend voor het filterwisselinterval is de hoeveelheid afgegeven water en de waterkwaliteit van het toevoerwater.	



## Índice de contenidos

Avisos generales.....	37
Instrucciones de seguridad.....	37
Uso previsto.....	37
Aviso general sobre el manejo de las bombonas de CO <sub>2</sub> .....	38
Protección del medioambiente.....	38
Accesorios y recambios.....	38
Artículos de consumo.....	38
Alcance del suministro.....	39
Descripción del equipo.....	39
Montaje.....	39
Primera puesta en marcha.....	39
Manejo de la bombona de CO <sub>2</sub> .....	39
Manejo del cilindro de CO <sub>2</sub> .....	40
Funcionamiento.....	40
Transporte.....	40
Almacenamiento.....	40
Conservación y mantenimiento.....	40
Ayuda en caso de fallos.....	41
Garantía.....	41
Datos técnicos.....	41
Plan de mantenimiento.....	41
Hoja de mantenimiento para WPD 50 Ws.....	42

## Avisos generales



Antes de utilizar por primera vez el equipo, lea este manual original y sígalo.

Conservar el manual original para su uso

posterior o para propietarios ulteriores.

- Para garantizar la calidad del agua, solo se puede usar agua potable de un proveedor público de agua. La calidad debe cumplir al menos la directriz de la Organización Mundial de la Salud (OMS).
- Si para instalar el equipo es necesario acceder a la red de agua potable, dicha función será tarea de personal profesional formado que cuente con autorización conforme a las leyes e instrucciones locales vigentes. En caso necesario, dichas tareas deben solicitarse por parte del cliente.
- Para protegerse de los daños causados por el agua debido a una manguera de agua reventada, recomendamos instalar un dispositivo de cierre y una parada de agua (opcional) en el conducto de agua.
- El trabajo de mantenimiento dentro del equipo solo puede realizarlo el operador del equipo que haya leído este manual de instrucciones.
- Al utilizar una bombona de CO<sub>2</sub>, se deben tener en cuenta las reglas locales aplicables para marcar la sala de instalación.
- No utilice un chorro de agua para limpiar el equipo.
- Las superficies de plástico no pueden limpiarse con detergentes alcohólicos, agresivos o abrasivos. Se recomienda el limpiador de superficies CA 30 R (6.295-686.0).

## Instrucciones de seguridad

### Niveles de peligro

#### **⚠ PELIGRO**

- Aviso de un peligro inminente que produce lesiones corporales graves o la muerte.

#### **⚠ ADVERTENCIA**

- Aviso de una posible situación peligrosa que puede producir lesiones corporales graves o la muerte.

#### **⚠ PRECAUCIÓN**

- Aviso de una posible situación peligrosa que puede producir lesiones corporales leves.

#### **CAUIDADO**

- Aviso de una posible situación peligrosa que puede producir daños materiales.

## Instrucciones de seguridad

- ⚠ PELIGRO** • Peligro de choques eléctricos. Desconecte

siempre el enchufe de la red antes de trabajar en el equipo. El enchufe debe estar protegido con un interruptor de corriente de defecto de 30 mA. • Peligro de muerte debido a la explosión del depósito de gas CO<sub>2</sub>. Coloque el recipiente de presión verticalmente y fijelo. Conecte siempre el recipiente de gas a presión con un reductor de presión aprobado para el tipo de equipo y con una válvula de seguridad. Proteja la bombona de gas del calentamiento excesivo y nunca la exponga a la luz solar directa. • Peligro de explosión. No conectar nunca una bombona de CO<sub>2</sub> con un tubo ascendente. Por ejemplo, las bombonas con tubo ascendente están marcadas con una etiqueta roja de advertencia. • Peligro de asfixia por escape de dióxido de carbono. Asegúrese de que la sala de instalación esté adecuadamente ventilada o instale un sistema de advertencia de gas. Tenga en cuenta los requisitos legales específicos del país con respecto al tamaño mínimo indicado de la sala, los sistemas de advertencia y la ventilación durante el vaciado de los recipientes de gas a presión. • Peligro de explosión. No guarde objetos explosivos como botes de aerosol con agente separador inflamable en el equipo. • Peligro de explosión. No configure el equipo, asegúrese de que el cable de red no esté atrapado o dañado. • No coloque una toma múltiple o una alimentación de corriente móvil detrás del equipo. • Riesgo de lesiones por explosión de botellas. El agua carbonatada solo puede llenarse en botellas resistentes a la presión (10 bar). • Riesgo de sobrecalentamiento. No cierre las aberturas de ventilación en el equipo. • Peligro de daños. No utilice ayudas mecáni-

cas u otras que no sean las recomendadas por el fabricante para acelerar el proceso de descongelación. • No dañe el circuito de refrigeración. • Peligro para la salud por gérmenes. Tenga en cuenta la higiene y la limpieza al reemplazar el cartucho del filtro. Usar guantes estériles desechables durante el cambio de filtro. Limpie la bandeja de goteo y las superficies con regularidad. Nunca toque el dispensador de agua con los dedos o con un trapo de limpieza. Realice una limpieza química del equipo al menos cada 6 meses. Si su proveedor de agua potable le advirtió sobre la contaminación microbiana, debe realizar una limpieza química del equipo después de que todo esté limpio. • Peligro para la salud debido al aumento de la concentración bacteriana en el agua. Si no ha utilizado el equipo durante más de 4 días, debe encenderlo, abrir la entrada de agua y realizar una limpieza química, véase el capítulo Limpieza química. • Peligro para la salud debido a un equipo reparado incorrectamente. El equipo solo puede repararlo el personal especializado. • Riesgo de lesiones por el detergente. Respete las instrucciones de seguridad sobre el detergente y use gafas de protección y guantes de protección cuando manipule detergentes.

**CAUIDADO** • Daños en la unidad de refrigeración del dispositivo. Si el equipo se ha almacenado o transportado en horizontal, debe esperar al menos 24 horas antes de la puesta en funcionamiento.

## Uso previsto

#### **⚠ ADVERTENCIA**

Este equipo no está destinado a ser utilizado por personas (incluidos los niños) con capacidades físicas, sensoriales o mentales limitadas, a menos que estén supervisadas por una persona responsable de su seguridad o hayan recibido instrucciones previas de esa persona en relación con el uso del equipo.

### ⚠ ADVERTENCIA

Se debe supervisar a los niños para asegurarse de que no jueguen con el aparato.

### ⚠ ADVERTENCIA

Un cable de red dañado debe sustituirlo el fabricante, su servicio de postventa o una persona igualmente cualificada para evitar peligros.

- El equipo se usa para dispensar agua fría con y sin la adición de dióxido de carbono (CO<sub>2</sub>) en la calidad de los alimentos en modo autoservicio.
- El equipo se puede usar en las siguientes áreas:
  - En trabajos domésticos y aplicaciones similares.
  - En áreas de cocina personales de tiendas, oficinas y otras zonas de trabajo.
  - En la agricultura.
  - En hoteles, moteles, bed & breakfasts y otros alojamientos.
  - En restauración y otras actividades mayoristas.
- El equipo está equipado con un filtro combinado.
- El equipo debe instalarse en un espacio sin heladas.
- No utilice ni estacione el equipo al aire libre.
- No coloque, almacene ni transporte horizontalmente el equipo.

### Usos erróneos previsibles

No se permite ningún uso no previsto. El operario será responsable de los daños producidos por un uso no previsto.

### Aviso general sobre el manejo de las bombonas de CO<sub>2</sub>

Al reemplazar las bombonas de CO<sub>2</sub>, se deben observar las instrucciones de seguridad del proveedor de gas y las disposiciones legales.

- La bombona de CO<sub>2</sub> debe estar equipada con el reductor de presión aprobado por KÄRCHER para poder ajustar el contenido de dióxido de carbono del agua.
- El dióxido de carbono E 290 debe cumplir con los requisitos de pureza de acuerdo con la Directiva 96/77/CE (calidad de los alimentos) y debe estar etiquetado de acuerdo con el artículo 7 de la Directiva 89/107/CEE.
- Antes de usar una bombona de gas, debe asegurarse de que esté disponible el tipo correcto de gas. Únicamente la etiqueta de mercancías peligrosas, que debe estar presente en cada bombona de gas, proporciona información fiable sobre el tipo de gas. El color de la bombona de gas no siempre proporciona información clara sobre el tipo de gas. No se debe utilizar una bombona de gas sobre cuyo contenido exista alguna duda o que de alguna otra forma resulte llamativa (daño, exposición al fuego, rastros de procesamiento mecánico).
- Se deben observar las regulaciones específicas del país.

### ⚠ PELIGRO

#### Peligro de explosión

No conectar nunca una bombona de CO<sub>2</sub> con un tubo ascendente. Por ejemplo, las bombonas con tubo ascendente están marcadas con una etiqueta roja de advertencia.

### ⚠ ADVERTENCIA

#### Peligro de muerte debido a la posible explosión del depósito de gas CO<sub>2</sub>

Coloque el recipiente de presión verticalmente y fíjelo. Nunca abra el recipiente de gas a presión sin un reductor de presión y sin una válvula de seguridad. El reductor de presión con válvula de seguridad debe estar aprobado para el tipo de equipo.

### ⚠ PELIGRO

**Peligro de asfixia por escape de dióxido de carbono**  
Asegúrese de que la sala de instalación esté adecuadamente ventilada o instale un sistema de advertencia de gas.

No exponga la bombona de gas a la luz solar directa. Proteja la bombona de gas del calentamiento excesivo. Adjunte una etiqueta visible que indique la presencia de dióxido de carbono en estado gaseoso.



### Protección del medioambiente



Los materiales de embalaje son reciclables. Elimine los embalajes de forma respetuosa con el medio ambiente.



Los equipos eléctricos y electrónicos contienen materiales reciclables y, a menudo, componentes, como baterías, acumuladores o aceite, que suponen un peligro potencial para la salud de las personas o el medio ambiente en caso de manipularse o eliminarse de forma inadecuada. Sin embargo, dichos componentes son necesarios para un servicio adecuado del equipo. Los equipos identificados con este símbolo no pueden eliminarse con la basura doméstica. **R-290** Contiene gas de efecto invernadero R290, instalación cerrada herméticamente.

### Avisos sobre sustancias contenidas (REACH)

Encontrará información actualizada sobre las sustancias contenidas en: [www.kaercher.de/REACH](http://www.kaercher.de/REACH)



### Accesorios y recambios

Utilice únicamente accesorios y recambios originales, estos garantizan un servicio seguro y fiable del equipo. Encontrará información sobre los accesorios y recambios en [www.kaercher.com](http://www.kaercher.com).

### Juegos de montaje

Descripción	N.º de pedido
Juego de montaje del cilindro de CO <sub>2</sub>	2.644-217.0
Juego de montaje de la bombona de CO <sub>2</sub> convencional (2 kg, 6 kg, 10 kg de contenido)	2.644-218.0
Base Premium	2.644-134.0
Base Basic	2.644-221.0

### Jarras

Descripción	N.º de pedido
 Jarra de agua, 1 l, vidrio, con tapa de plástico y logo KÄRCHER, apta para lavavajillas	6.640-431.0
 Jarra, Eva Solo, 1 l, apta para lavavajillas	0.017-575.0

### Artículos de consumo

#### Filtro

Denominación	Descripción	N.º de pedido
Filtro Hy-Pure-Plus	Filtro combinado de carbón activo y ultra filtro. Retiene cloro, metales pesados, residuos de del conducto, bacterias y virus y garantiza un buen sabor. Todos los minerales permanecen en el agua.	2.644-200.0

#### Detergente para la limpieza química

Denominación	Descripción	N.º de pedido
Juego de limpieza	Para la recogida del detergente químico (Bevi Tabs alcalinas), reutilizable	2.643-941.0
Bevi Tabs alcalinas	Detergente químico para la limpieza interna semestral del WPD, unidad de embalaje 1 x 10 pastillas	6.295-891.0

#### Detergente para la limpieza exterior del equipo

Denominación	Descripción	N.º de pedido
CA 30 R	Limpiador de superficies listo para su uso, botella de 0,5 l	6.295-686.0
Cabezal pulverizador para el limpiador de superficies	Cuando pida CA 30 R por primera vez, se requiere este cabezal pulverizador reutilizable para la botella pulverizadora.	6.295-723.0

### Vaso de enjuague

Descripción	N.º de pedido
Vaso de enjuague de 4 l	6.640-341.0

### Botellas

Descripción	N.º de pedido
 Botella de 0,5 l, hecha de Tritan, apta para lavavajillas	6.640-430.0
 Botella de 0,75 l, hecha de Tritan, apta para lavavajillas	6.640-512.0
 Botella de 0,6 l, con boquilla y tapa de Tritan, apta para lavavajillas	6.640-469.0
 Botella de vidrio de borosilicato de alta calidad de 0,75 l, resistente al calor, transparente, Ø 7 cm, altura de 26 cm con tapa de acero inoxidable y cubierta protectora de neopreno	6.642-186.0

### Vasos

Descripción	N.º de pedido
Vaso de papel duro, apto también para bebidas calientes, 180 ml, sin logo, 2500 unidades	6.640-455.0
Vaso de papel duro, apto también para bebidas calientes, 180 ml, con el logotipo de KÄRCHER, 2500 unidades	6.640-460.0
Vaso de plástico, 200 ml, sin logo, 3000 unidades	6.640-454.0
Vaso de plástico, 200 ml, con logo KÄRCHER, 3000 unidades	6.640-453.0

### Material de instalación complementario

Descripción	N.º de pedido
Interruptor protector de corriente residual 30 mA, 230 V, 50 Hz	6.640-427.0
Aquastop, detector de fugas de agua con válvula magnética y racor de latón G 3/4"	6.640-291.0
Reductor de presión de 1,5 - 6 bar - 1/2"	6.640-625.0
Bloque de agua, protección contra inundaciones	6.640-338.0
Dispositivo antirretorno, autorizado	6.640-463.0

## Alcance del suministro

Al desembalar el equipo, verifique que el contenido de la caja esté completo utilizando las instrucciones de funcionamiento. Póngase en contacto con su distribuidor si faltan accesorios o en caso de daños de transporte.

## Descripción del equipo

Véanse las figuras en la página de gráficos  
Figura A

- 1 Cierre de la tapa del filtro
- 2 Tapa del filtro
- 3 Interruptor del equipo
- 4 Conexión de CO<sub>2</sub>
- 5 Conexión de agua
- 6 Conexión de red
- 7 Tapa del soporte de seguridad con fusible 6 A
- 8 Placa de características
- 9 Aberturas de ventilación
- 10 Filtro combinado
- 11 Soporte de filtro
- 12 Tecla "CO<sub>2</sub> agua refrigerada"
- 13 Tecla "agua refrigerada"
- 14 Abertura de salida de agua
- 15 Bandeja de goteo

## Montaje

### Conexión del equipo

En la primera instalación y en posibles reparaciones que precisen el cambio de accesorios, se debe asegurar que se utilicen exclusivamente las piezas autorizadas por KÄRCHER (kit de conexión, regulador de presión de CO<sub>2</sub>). Estos componentes están comprobados y certificados para cumplir con el máximo estándar de calidad de KÄRCHER. No se pueden usar otros componentes.

- La conexión de corriente y la presión de entrada de agua deben corresponder a los valores en los datos técnicos (véase el capítulo "Datos técnicos").
- Dependiendo de las regulaciones locales, se requiere el montaje de un dispositivo antirretorno aprobado.
- Colocar el equipo sobre una superficie plana.
- El conector de red y el enchufe siempre deben ser accesibles.
- El interruptor del equipo, el fusible y la conexión de gas y agua (cara posterior del dispositivo) deben ser accesibles. La distancia mínima a la pared es de 100 mm.
- Para reducir el consumo eléctrico, la alimentación de corriente puede interrumpirse durante las pausas (p. ej. mediante un temporizador).
- Conectar el equipo solo con las mangueras incluidas.
- No utilizar mangueras usadas.

### Esquema de conexiones:

#### Figura B

- 1 Enchufe (protegido con un interruptor protector de corriente residual de 30 mA)
- 2 Cable de red
- 3 Dispensador de agua
- 4 Manguera de entrada de agua (kit de conexión)
- 5 Reductor de presión con manómetro (solo necesario para presiones de entrada de agua superiores a 6 bar (0,6 MPa))
- 6 Grifo de agua de la instalación del edificio
- 7 Tubería de agua potable de la instalación del edificio
- 8 Aquastop (opcional)
- 9 Dispositivo antirretorno (opcional)

### Conexiones:

#### Figura C

- 1 Conexión de agua
- 2 Conexión de CO<sub>2</sub>
- 3 Conexión de red
- 4 Tapa del soporte de seguridad con fusible 6 A
- 5 Interruptor del equipo iluminado

1. Extraer y eliminar el tapón de la abertura de salida de agua.  
**Figura D**
2. Extraer y eliminar el tapón de la conexión de agua y de CO<sub>2</sub>.  
**Figura E**
3. Conectar la manguera de entrada de agua a la conexión de agua "H<sub>2</sub>O".
4. Conectar la manguera de entrada de agua al grifo de agua de la instalación del edificio (si es necesario, conectar componentes adicionales).
5. Conectar el cable de red con la conexión de red.
6. Conectar la manguera de conexión de CO<sub>2</sub> a la conexión de CO<sub>2</sub>.

### Colocación del filtro

#### ⚠ ADVERTENCIA

#### **Peligro para la salud por la entrada de gérmenes**

Al montar los cartuchos de filtrado cuidar especialmente la higiene y la limpieza.

Usar guantes estériles desechables durante el montaje del filtro.

1. Abrir el cierre de la tapa del filtro.

#### Figura F

2. Retirar la tapa lateral del filtro.
3. Retirar la taza de servicio que se instaló de fábrica.

#### Figura G

- a Girar el soporte de filtro hacia fuera como máx. 45°.
  - b Girar la taza de servicio en sentido contrario a las agujas del reloj.
  - c Retirar la taza de servicio.
4. Colocar el filtro.

#### Figura H

- a Girar el soporte de filtro hacia fuera como máx. 45°.
  - b Colocar el filtro en el soporte de filtro desde arriba.
  - c Girar el filtro hasta el tope.  
El filtro está bloqueado.
  - d Girar el filtro con el soporte de filtro hacia el equipo.
5. Colocar la tapa lateral del filtro.
  6. Cerrar el cierre de la tapa del filtro.

## Primera puesta en marcha

### Nota

Para mantener una higiene perfecta del equipo, los componentes que transportan agua se han llenado de nitrógeno en fábrica.

Antes de poder enjuagar el equipo con agua, primero se debe lavar el llenado de nitrógeno del depósito de mezclado de CO<sub>2</sub>. Esto se realiza con gas CO<sub>2</sub>.

### Lavado del depósito de mezclado de CO<sub>2</sub>

1. Conectar una bomba de CO<sub>2</sub> o un nuevo cilindro de CO<sub>2</sub> (véase el capítulo "Conexión de una nueva bomba de CO<sub>2</sub>" o "Conexión de un nuevo cilindro de CO<sub>2</sub>").
2. Ajustar la presión de CO<sub>2</sub>:
  - a **Bombona de CO<sub>2</sub>**: Abrir el grifo y ajustar el regulador giratorio de modo que el manómetro muestre 4 bar.
  - b **Cilindro de CO<sub>2</sub>**: Girar la rueda de ajuste del regulador giratorio a la posición "4".
3. Conectar el equipo.
4. Mantener cerrada la entrada de agua.
5. Colocar un recipiente debajo de la salida de agua.
6. Pulsar la tecla "CO<sub>2</sub> agua refrigerada" durante 10 segundos.  
Algunos escapes de gas, que pueden mezclarse con gotas de agua. Esta fuga breve de gas no es peligrosa.
7. Girar el regulador giratorio a 0 bar o a la posición "0".
8. Pulsar la tecla "CO<sub>2</sub> agua refrigerada" hasta que no se oiga ninguna fuga de gas.

### Lavado del equipo y el filtro

#### Nota

Ahora todo el equipo y el filtro se enjuagan con agua.

1. Abrir la entrada de agua.
2. Colocar un recipiente debajo de la salida de agua.
3. Pulsar la tecla "Agua refrigerada" repetidamente hasta que se haya alcanzado un tiempo de lavado de 5 minutos (aprox. 10 - 15 litros).
4. Pulsar la tecla "CO<sub>2</sub> agua refrigerada" repetidamente hasta que se haya alcanzado un tiempo de lavado de 4 minutos (aprox. 4 - 5 litros).

#### Nota

Después de 60 segundos de salida de agua continua, el equipo deja de dispensar automáticamente.

5. Realizar la limpieza química (véase el capítulo "Limpieza química").
6. Ajustar la presión de CO<sub>2</sub>:

- a **Bombona de CO<sub>2</sub>**: Abrir el grifo y ajustar el regulador giratorio de modo que el manómetro muestre 4 bar.

- b **Cilindro de CO<sub>2</sub>**: Girar la rueda de ajuste del regulador giratorio a la posición "4".

El equipo está listo para el funcionamiento.

## Manejo de la bombona de CO<sub>2</sub>

### Nota

Tenga en cuenta también los avisos generales sobre el manejo de la bombona de CO<sub>2</sub>, véase el capítulo Aviso general sobre el manejo de las bombonas de CO<sub>2</sub>.

Al conectar una nueva o al desmontar una bombona de CO<sub>2</sub> vacía, seguir los pasos que se especifican a continuación.

### Desmontaje de la bombona de CO<sub>2</sub> vacía

#### Figura I

- 1 Regulador giratorio
- 2 Reductor de presión
- 3 Tuerca racor
- 4 Grifo principal
- 5 Manómetro de presión de control
- 6 Manguera de CO<sub>2</sub>

1. Cerrar la bombona de gas en el grifo principal.
2. Girar el regulador de presión a "0".

#### Nota

Si el reductor de presión se separa de la bombona de CO<sub>2</sub>, aunque todavía hay suficiente presión, la junta tórica entre la bombona y el reductor de presión se deforma y debe reemplazarse.

3. Aflojar la correa de sujeción para asegurar la bombona de CO<sub>2</sub>.
4. Sacar la bombona de gas vacía.
5. Desenroscar el reductor de presión de la bombona de gas vacía.

### Conexión de una nueva bombona de CO<sub>2</sub>

#### Figura I

- 1 Regulador giratorio
- 2 Reductor de presión
- 3 Tuerca racor
- 4 Grifo principal
- 5 Manómetro de presión de control
- 6 Manguera de CO<sub>2</sub>

1. Retirar la tapa protectora de la nueva bombona de gas.
2. Abrir brevemente el grifo principal para permitir que escape el CO<sub>2</sub> líquido que pueda haber.
3. Atornillar el reductor de presión en la nueva bombona de gas. Asegurarse de que el anillo obturador esté asentado correctamente.
4. Apretar la tuerca racor a mano.
5. Colocar la nueva bombona de CO<sub>2</sub> y fijarla con una correa de sujeción.
6. Conectar la manguera de CO<sub>2</sub> al reductor de presión.
7. Abrir lentamente el grifo principal de la bombona de gas.
8. Ajustar el reductor de presión a 4 bar usando el regulador giratorio.
9. Cerrar el grifo principal de la bombona de gas.
10. Leer el valor mostrado en el manómetro de presión de control. El valor mostrado debe permanecer constante durante al menos 5 minutos.

Si hay una caída notable en la presión:

11. Eliminar la caída de presión.
  - a Comprobar si la junta tórica entre el recipiente de gas a presión y el reductor de presión está presente y no presenta daños.
  - b Si es necesario, reemplazar una junta tórica defectuosa.
  - c Comprobar que el reductor de presión esté asentado correctamente.
  - d Apretar la tuerca de unión firmemente.
  - e Comprobar si hay daños visibles en el acoplamiento de la manguera en el reductor de presión y en la manguera de CO<sub>2</sub>.

Si la caída de presión no se puede solucionar con las medidas mencionadas, el reductor de presión está defectuoso y debe reemplazarse.

12. Después de pasar la comprobación de estanqueidad, abrir el grifo principal.
13. Ajustar la presión de servicio en el reductor de presión con el regulador giratorio. La configuración determinada es 4 bar y se puede reajustar si es necesario.

- Dispensar un litro de "agua que contiene CO<sub>2</sub>" después de cada renovación de la bombona de CO<sub>2</sub> para que el mezclador de CO<sub>2</sub> se llene nuevamente.

## Manejo del cilindro de CO<sub>2</sub>

### Nota

Tenga en cuenta también los avisos generales sobre el manejo de la bombona de CO<sub>2</sub>, véase el capítulo Aviso general sobre el manejo de las bombonas de CO<sub>2</sub>.

### Nota

Los cilindros de CO<sub>2</sub> están disponibles en farmacias, tiendas de productos electrónicos y supermercados. Al conectar un nuevo o al desmontar un cilindro de CO<sub>2</sub> vacío, seguir los pasos que se especifican a continuación.

## Desmontaje del cilindro de CO<sub>2</sub> vacío

### Figura J

- Escala del regulador de presión
- Rueda de ajuste
- Regulador de presión
- Conexión de tornillo de bombona
- Manguera de CO<sub>2</sub>
- Cilindro de CO<sub>2</sub>

- Girar el regulador de presión a la posición «OFF».
- Aflojar la fijación del cilindro de CO<sub>2</sub>.
- Si es necesario, separar la manguera de CO<sub>2</sub> de la conexión de CO<sub>2</sub>.
- Girar el cilindro de CO<sub>2</sub> vacío en sentido contrario al de las agujas del reloj de la conexión del tornillo de la bombona.

## Conexión de un nuevo cilindro de CO<sub>2</sub>

### Figura J

- Escala del regulador de presión
- Rueda de ajuste
- Regulador de presión
- Conexión de tornillo de bombona
- Manguera de CO<sub>2</sub>
- Cilindro de CO<sub>2</sub>

- Retirar la cubierta del cilindro de CO<sub>2</sub>.
- Atornillar el cilindro de CO<sub>2</sub> en la conexión de tornillo de la bombona del regulador de presión. Si se siente resistencia, girar el cilindro de CO<sub>2</sub> un poco más hasta que quede firmemente asentado. Se puede escuchar un silbido corto.
- Si es necesario, volver a conectar la manguera de CO<sub>2</sub> a la conexión de CO<sub>2</sub>.
- Vuelva a fijar el cilindro de CO<sub>2</sub> en posición vertical.
- Ajustar el regulador de presión a la posición «4».
- Dispensar un litro de "agua que contiene CO<sub>2</sub>" después de cada renovación del cilindro de CO<sub>2</sub> para que el mezclador de CO<sub>2</sub> se llene nuevamente.

## Funcionamiento

### Función

El agua fluye desde la entrada de agua primero a través del filtro combinado (para una descripción del filtro, véase el capítulo sobre artículos de consumo). Dependiendo de la tecla pulsada, el agua pasa a continuación a través del módulo de refrigeración o, adicionalmente, a través del mezclador de CO<sub>2</sub> a la salida de agua. Hay que realizar una limpieza química de todo el sistema de alimentación de agua en intervalos regulares.

### Manejo

### Nota

Las teclas de sensor iluminadas se activan con un ligero toque.

### Figura K

- Tecla "CO<sub>2</sub> agua refrigerada"
- Tecla "agua refrigerada"

- Colocar un recipiente en el medio de la bandeja de goteo.

### Figura L

- Pulsar la tecla para el tipo de agua deseado hasta que se llene el recipiente. Durante este proceso, la tecla pulsada se ilumina.

### Parada

Si el equipo no se usa durante más de 4 días:

- Cerrar la entrada de agua.
- Desconecte el equipo.

- Girar el grifo principal de la bombona de CO<sub>2</sub> o volver a girar el regulador de presión del cilindro de CO<sub>2</sub> a la posición "0".

## Puesta en funcionamiento después de la parada

### ⚠ ADVERTENCIA

**Peligro para la salud debido al aumento de la concentración bacteriana**

Realizar una limpieza química después de la parada.

- Conectar el equipo.
- Abra la entrada de agua.
- Tome al menos 2 litros de agua de cada tipo de agua y deséchelo.
- Realizar la limpieza química (véase el capítulo Limpieza química)

## Transporte

### ⚠ PRECAUCIÓN

**Inobservancia del peso**

*Peligro de lesiones y daños*

Tenga en cuenta el peso del equipo durante el transporte.

- No transportar el equipo horizontalmente.
- Al transportar el equipo en vehículos, asegúrelo para evitar que resbale y vuelque conforme a las directrices vigentes.

## Envío del equipo

El equipo no se puede transportar en horizontal.

- Seleccionar un embalaje adecuado para el transporte y marcarlo en el exterior con una marca llamativa para el transporte en vertical.
- Si es posible, colocar una pequeña plataforma de madera debajo de la caja de envío.
- Como alternativa, llevar el equipo directamente a un centro de servicio de Kärcher.

## Almacenamiento

### ⚠ PRECAUCIÓN

**Inobservancia del peso**

*Peligro de lesiones y daños*

Tenga en cuenta el peso del equipo para su almacenamiento.

- Almacene el equipo en un lugar libre de heladas.

## Conservación y mantenimiento

### ⚠ ADVERTENCIA

**Peligro para la salud debido a un equipo reparado incorrectamente**

El equipo solo puede repararlo el personal especializado formado.

Antes de realizar trabajos en el equipo:

- Descargar la presión del equipo.
  - Cerrar la entrada de agua.
  - Colocar un recipiente debajo de la salida de agua.
  - Pulsar la tecla "Agua refrigerada" hasta que ya no salga agua.
- Desconectar el equipo.
- Desenchufar el conector de red.
- Cerrar el grifo principal de la bombona de CO<sub>2</sub> o volver a girar el regulador de presión del cilindro de CO<sub>2</sub> a "0".
- Si es necesario, girar el cilindro de CO<sub>2</sub> fuera del regulador de presión.

## Sustituir el filtro

### ⚠ ADVERTENCIA

**Peligro para la salud por la entrada de gérmenes**

Al montar los cartuchos de filtrado cuidar especialmente la higiene y la limpieza.

Usar guantes estériles desechables durante la el montaje del filtro.

- Cerrar la entrada de agua.
- Pulsar la tecla "Agua refrigerada" hasta que no salga más agua.
- Abrir el cierre de la tapa del filtro.
- Retirar la tapa lateral del filtro.
- Retirar el filtro a reemplazar.

### Figura M

- Girar el filtro con el soporte de filtro hacia fuera como máx. 45°.
  - Desenroscar y retirar el filtro.
- Desembalar el nuevo filtro.
  - Colocar el nuevo filtro.

### Figura N

- Colocar el filtro en el soporte de filtro y girarlo hasta el tope. El filtro está bloqueado.
  - Girar el filtro con el soporte de filtro hacia el equipo.
- Colocar la tapa lateral del filtro.
  - Cerrar el cierre de la tapa del filtro.
  - Conecte el conector de red a un enchufe.

- Colocar un recipiente debajo del dispensador de agua.

- Abra la entrada de agua.

- Pulsar la tecla "Agua refrigerada" varias veces hasta que se haya alcanzado un tiempo de lavado de 5 minutos (aprox. 10 - 15 litros).

### Nota

Después de 60 segundos de salida de agua continua, el equipo deja de dispensar automáticamente.

- Realizar la limpieza química (véase el capítulo Limpieza química).

## Limpieza química

### ⚠ PRECAUCIÓN

**El agua de salida es agua de limpieza.**

El agua de limpieza dispensada no es apta para el consumo.

La limpieza química debe llevarse a cabo después de la primera puesta en marcha y, generalmente, al menos cada 6 meses. Lo mismo se aplica después de una parada durante más de 4 días o un cambio extraordinario de filtro. El juego de limpieza es necesario para la limpieza química (véase el capítulo Artículos de consumo).

### Nota

La limpieza química dura aprox. 45 minutos.

- Cerrar la entrada de agua.
- Cerrar el grifo principal de la bombona de CO<sub>2</sub> o volver a girar el regulador de presión del cilindro de CO<sub>2</sub> a "0".
- Pulsar la tecla "CO<sub>2</sub> agua refrigerada" hasta que no salga más agua.
- Desconecte el equipo.
- Desmontar el filtro combinado (véase el capítulo Sustituir el filtro).
- Colocar la taza de servicio.

### Figura O

- Girar el soporte de filtro hacia fuera como máx. 45°.
  - Colocar la taza de servicio.
  - Girar la taza de servicio en sentido horario.
  - Girar el soporte de filtro en el equipo.
- Retirar el conducto de entrada de agua.
  - Preparar el juego de limpieza.

### Figura P

- Entrada de agua
- Atornilladura inyector
- Anillo obturador
- Carcasa del inyector
- Salida de agua (conexión en el equipo)

- Desenroscar el juego de limpieza.
  - Colocar las 4 pastillas de limpieza en el juego de limpieza.
  - Atornillar el juego de limpieza teniendo en cuenta la colocación correcta del anillo obturador.
- Conectar el juego de limpieza a la entrada del equipo.
  - Conectar el conducto de entrada de agua al juego de limpieza.
  - Si es posible, colocar el juego de limpieza en posición vertical.

### Figura Q

- Retirar la bandeja de goteo.
- Colocar un recipiente adecuado con un volumen útil de al menos 1 litro bajo la salida de agua.
- Conecte el conector de red a un enchufe.
- Abra la entrada de agua.
- Conectar el equipo.

### Nota

Realizar los siguientes pasos con extremo cuidado para garantizar que la limpieza química tenga el mayor efecto posible.

### Nota

El detergente para la limpieza química cuenta con un indicador de color azul. La coloración del agua saliente indica la concentración y la eficacia del detergente.

### Nota

Durante la limpieza se genera un poco de espuma. Esto depende del sistema y es normal.

- Realice la limpieza.

- Pulsar la tecla "CO<sub>2</sub> agua refrigerada" hasta que el equipo deje de dispensar agua después de 60 segundos.
- Esperar 60 segundos para que el detergente se disuelva.
- Repetir este proceso (enjuagar durante 60 segundos y tiempo de espera de 60 segundos) un total de 2 veces.
- Vaciar el recipiente colector después de cada inducción.
- Pulsar la tecla "agua refrigerada" durante 30 segundos. El proceso de inducción ha finalizado. El detergente empieza a hacer efecto. Debe ser de al



menos 15 minutos y puede extenderse según sea necesario.

- f Esperar al menos 15 minutos para que el detergente haga efecto.
18. Cerrar la entrada de agua.
19. Pulsar la tecla deseada, hasta que ya no salga agua.
20. Desconecte el equipo.
21. Retirar el juego de limpieza.
22. Conectar de nuevo la manguera de entrada de agua al equipo.
23. Retirar la taza de servicio y volver a insertar el filtro.

### Enjuague después de la limpieza química

#### Nota

Puede interrumpir brevemente el proceso de enjuague en cualquier momento, p. ej. para vaciar el vaso de enjuague.

1. Colocar un recipiente adecuado con un volumen útil de al menos 1 litro bajo la salida de agua.
2. Abra la entrada de agua.
3. Conectar el equipo.
4. Pulsar la tecla "agua refrigerada" varias veces hasta que no se vea ningún color azul. Posteriormente, enjuagar al menos otros 4 litros.
5. Pulsar la tecla "CO<sub>2</sub> agua refrigerada" varias veces hasta que no se vea ningún color azul. Posteriormente, enjuagar al menos otros 2 litros.
6. Abrir el grifo principal de la bombona de CO<sub>2</sub> y controlar la presión ajustada del gas o ajustar el regulador de presión del cilindro de CO<sub>2</sub> a la posición "4".
7. Dispensar un litro de agua que contenga CO<sub>2</sub> para que el mezclador de CO<sub>2</sub> se llene nuevamente. El equipo está listo para el funcionamiento.

### Muestreo

Para comprobar el efecto de la limpieza química, se deberán tomar muestras nada más finalizar la limpieza química. Al hacerlo se deben respetar las reglas para el análisis de agua microbiológico y deberán ser analizadas por un laboratorio acreditado.

### Vaciar la bandeja de goteo

El flotador señala que la bandeja de goteo está llena. Cuando se alcanza el nivel máximo de llenado, se ve una marca roja en forma de anillo en el flotador.

#### Figura R

1. Retirar con cuidado la bandeja de goteo y vaciarla por completo.
2. Comprobar si la bandeja de goteo está sucia y limpiarla en caso necesario.
3. Volver a colocar la bandeja de goteo.

## Ayuda en caso de fallos

Fallo	Causa	Solución
El equipo no libera agua, pero indica «Listo para usar». Todas las teclas se iluminan.	El suministro de agua se interrumpe.	<ol style="list-style-type: none"> <li>1. Asegurar el suministro de agua.</li> <li>2. Comprobar los dispositivos de apagado.</li> <li>3. Si el fallo persiste, póngase en contacto con el servicio técnico.</li> </ol>
El equipo no funciona. Las teclas no se iluminan.	La alimentación de tensión está defectuosa. El fusible está defectuoso.	<ul style="list-style-type: none"> <li>● Verificar la alimentación de tensión.</li> <li>● Retirar la tapa del fusible junto al interruptor del dispositivo, reemplazar el fusible. Si el fusible se funde de nuevo, apagar el equipo y ponerse en contacto con el servicio técnico.</li> </ul>
La salida de agua no se enfría, aunque se presionó la tecla «Agua refrigerada»	El módulo de refrigeración aún no ha alcanzado la temperatura nominal.	<ol style="list-style-type: none"> <li>1. Comprobar de nuevo transcurridos de 20 a 40 minutos. Si la función de refrigeración continua fallando:</li> <li>2. Desconecte el equipo.</li> <li>3. Ponerse en contacto con el servicio técnico.</li> </ol>
Las teclas de agua con gas y agua fría se iluminan alternativamente y se puede escuchar un tono de señal.	Fallo de la regulación de temperatura.	<ul style="list-style-type: none"> <li>● Ponerse en contacto con el servicio técnico.</li> </ul>
La tecla de agua con gas ya no se enciende después de 60 segundos y se bloquea el suministro de agua con gas.	El depósito de recarga del carbonatador falló.	<ol style="list-style-type: none"> <li>1. Desconecte el equipo.</li> <li>2. Comprobar la entrada de agua.</li> <li>3. Verificar la presión del gas.</li> <li>4. Desconectar y volver a conectar el equipo.</li> <li>5. Si el fallo persiste, póngase en contacto con el servicio técnico.</li> </ol>
La bomba interna arranca con un retraso diferente cuando se emite «agua refrigerada con CO <sub>2</sub> ».	Esta es una función normal, no un fallo.	<ul style="list-style-type: none"> <li>● No es necesario solucionar</li> </ul>
La bomba interna se inicia brevemente a intervalos regulares	Se trata de un funcionamiento normal para la función del tanque carbonatador.	<ul style="list-style-type: none"> <li>● No es necesario solucionar</li> </ul>
No hay dióxido de carbono en el agua.	La presión del gas de CO <sub>2</sub> es demasiado baja. Bombona de CO <sub>2</sub> o cilindro de CO <sub>2</sub> vacío.	<ul style="list-style-type: none"> <li>● Corregir la presión del gas de CO<sub>2</sub>.</li> </ul> <ol style="list-style-type: none"> <li>1. Reemplazar la bombona de CO<sub>2</sub> o el cilindro de CO<sub>2</sub>.</li> <li>2. Si el fallo persiste, póngase en contacto con el servicio técnico.</li> </ol>
Muy poco dióxido de carbono en el agua	El depósito de agua fría aún no ha alcanzado la temperatura nominal. El filtro está sucio y reduce el caudal de agua necesario. Bombona de CO <sub>2</sub> o cilindro de CO <sub>2</sub> casi vacío.	<ul style="list-style-type: none"> <li>● Comprobar nuevamente el contenido de dióxido de carbono en el agua después de esperar 20 minutos.</li> </ul> <ol style="list-style-type: none"> <li>1. Comprobar el caudal del filtro y reemplazarlo si es necesario.</li> <li>2. Si el fallo persiste, póngase en contacto con el servicio técnico.</li> </ol> <ul style="list-style-type: none"> <li>● Sustituir la bombona de CO<sub>2</sub> o el cilindro de CO<sub>2</sub>.</li> </ul>
Salpicaduras de suministro de agua con gas con grandes cantidades	El depósito de recarga del carbonatador está deteriorado. El ajuste de la presión del gas es demasiado alto.	<ul style="list-style-type: none"> <li>● Comprobar el flujo del filtro y reemplazar el filtro si es necesario.</li> </ul> <ol style="list-style-type: none"> <li>1. Corregir la presión del gas de CO<sub>2</sub>.</li> <li>2. Si el fallo persiste, póngase en contacto con el servicio técnico.</li> </ol>

### Garantía

En cada país se aplican las condiciones de garantía indicadas por nuestra compañía distribuidora autorizada. Subsanaamos cualquier fallo en su equipo de forma gratuita dentro del plazo de garantía siempre que la causa se deba a un fallo de fabricación o material. En caso de garantía, póngase en contacto con su distribuidor o con el servicio de postventa autorizado más próximo presentando la factura de compra. (Dirección en el reverso)

### Datos técnicos

	WPD 50 Ws
<b>Datos de potencia del equipo</b>	
Tensión de funcionamiento de la V batería	220-240

		WPD 50 Ws
Frecuencia de red	Hz	50
Fusible de red (lento)	A	6
Consumo de energía máx.	W	200
Presión de entrada de agua	MPa (bar)	0,15 -0,6 (1,5-6)
Temperatura de entrada de agua	°C	5-30
Rango de presión establecida CO <sub>2</sub>	MPa (bar)	0,38...0,42 (3,8...4,2)
Temperatura ambiente	°C	5 - 32
<b>Salida de agua (depende de la presión de entrada y el estado del filtro)</b>		
Agua refrigerada	l/h	120

		WPD 50 Ws
Agua mezclada <sub>con CO2</sub>	l/h	80
Temperatura agua refrigerada, mín.	°C	6
<b>Peso y dimensiones</b>		
Anchura	mm	300
Profundidad	mm	440
Altura	mm	395
Peso	kg	19

Reservado el derecho a realizar modificaciones.

## Plan de mantenimiento

Momento	Ejecución
Diariamente	Retirar y limpiar la bandeja de goteo. Después de que el equipo se haya detenido durante la noche, eliminar 0,5 l de agua de cada tipo de agua y desecharla.
Semanalmente o más a menudo si es necesario	Limpiar el exterior del equipo, limpiar la bandeja de goteo con agua caliente o en un lavavajillas. No utilizar detergentes que contengan alcohol, componentes ácidos o abrasivos para limpiar las superficies de plástico.
Semestralmente	Si la calidad del agua es deficiente, sustituir el filtro Hy-Pure-Plus. Realizar la limpieza química, véase el capítulo <i>Limpieza química</i> .
anualmente	Sustituir el filtro Hy-Pure-Plus.

El factor decisivo para el intervalo de cambio del filtro es la cantidad de agua dispensada y la calidad del agua de entrada.



## Índice

Indicações gerais .....	43
Avisos de segurança .....	43
Utilização prevista .....	43
Avisos gerais sobre o manuseamento de garrafas de CO <sub>2</sub> .....	44
Protecção do meio ambiente .....	44
Acessórios e peças sobressalentes .....	44
Material de consumo .....	44
Volume do fornecimento .....	45
Descrição do aparelho .....	45
Montagem .....	45
Primeiro arranque .....	45
Manuseamento da garrafa de CO <sub>2</sub> .....	45
Manuseamento do cilindro de CO <sub>2</sub> .....	46
Operação .....	46
Transporte .....	46
Armazenamento .....	46
Conservação e manutenção .....	46
Ajuda em caso de avarias .....	47
Garantia .....	47
Dados técnicos .....	47
Plano de manutenção .....	48
Folha de manutenção WPD 50 Ws .....	48

## Indicações gerais



Antes da primeira utilização do aparelho, leia o manual original e proceda de acordo com o mesmo. Conserve o manual original para referência ou utilização futura.

- Para garantir a qualidade da água, só pode usar-se água potável de um fornecedor de água público. A qualidade deve corresponder, pelo menos à directriz da Organização Mundial de Saúde (OMS).
- Se, para a instalação do aparelho, for necessária uma intervenção na rede de água potável, essa intervenção deve ser realizada por pessoal especializado com a devida formação, que tenha uma certificação de acordo com as leis e as prescrições aplicáveis localmente. Em situação de necessidade, estes trabalhos devem ser incumbidos pelo cliente.
- Para proteger contra danos causados pela água devido a uma mangueira de água rebentada, recomendamos a instalação de um dispositivo de corte e um bloqueio de água (opcionalmente disponível) na tubagem de água.
- Os trabalhos de conservação no interior do aparelho só podem ser realizados pela entidade operadora do aparelho, que leu este manual de instruções.
- Na utilização de uma garrafa de CO<sub>2</sub>, devem observar-se as regras aplicáveis localmente para identificar o espaço de instalação.
- Não limpar o aparelho com um jacto de água.
- As superfícies em plástico não podem ser limpas com produtos de limpeza alcoólicos, agressivos ou abrasivos. Recomenda-se o produto de limpeza para superfícies CA 30 R (6.295-686.0).

## Avisos de segurança

### Níveis de perigo

#### **⚠ PERIGO**

- **Aviso de um perigo iminente, que pode provocar ferimentos graves ou morte.**

#### **⚠ ATENÇÃO**

- **Aviso de uma possível situação de perigo, que pode provocar ferimentos graves ou morte.**

#### **⚠ CUIDADO**

- **Aviso de uma possível situação de perigo, que pode provocar ferimentos ligeiros.**

#### **ADVERTÊNCIA**

- **Aviso de uma possível situação de perigo, que pode provocar danos materiais.**

## Avisos de segurança

**⚠ PERIGO** • Perigo de choque eléctrico. Antes de trabalhar no aparelho, retire sempre a ficha de rede. A tomada deve estar protegida com um disjuntor de corrente parasita de 30 mA.

• Perigo de morte devido à explosão do reservatório de gás de CO<sub>2</sub>. Coloque o reservatório de pressão na vertical e fixe-o. Conecte sempre o reservatório de gás de pressão com um reductor de pressão aprovado para o tipo de aparelho e com uma válvula de segurança. Proteja a garrafa de gás do aquecimento excessivo e nunca a exponha à luz solar directa. • Perigo de explosão. Nunca ligue uma garrafa de CO<sub>2</sub> com tubo de extensão. Por exemplo, as garrafas de tubo de extensão estão identificadas com autocolante de aviso.

• Perigo de asfixia devido à fuga de dióxido de carbono. Garanta uma ventilação e purga adequadas do espaço de instalação ou instale um sistema de detecção de gás. Observe os requisitos legais específicos do país em relação ao tamanho mínimo prescrito do espaço, aos sistemas de alerta e à ventilação durante o esvaziamento dos reservatório de gás de pressão.

• Perigo de explosão. Não guarde objectos potencialmente explosivos, como latas de spray, com agentes de expansão combustíveis no aparelho.

**⚠ ATENÇÃO** • Ao instalar o aparelho, verifique se o cabo de rede não fica preso ou danificado. • Não coloque nenhuma tomada múltipla ou alimentação eléctrica móvel atrás do aparelho. • Risco de ferimentos devido à explosão de garrafas. A água com ácido carbónico só pode ser engarrafada em garrafas com pressão estável (10 bar). • Risco de sobreaquecimento. Não feche as aberturas

de ventilação do aparelho. • Perigo de dano. Não use meios auxiliares mecânicos ou outros que não sejam os recomendados pelo fabricante para acelerar o processo de descongelamento. • Não danifique o circuito de refrigeração.

• Perigo de saúde devido aos germes. Ao substituir o cartucho filtrante, preste atenção à higiene e limpeza. Para a substituição de filtro, utilize luvas descartáveis esterilizadas. Limpe regularmente a bandeja colectora e as superfícies. Nunca toque na saída de água com os dedos ou com um pano de limpeza. Faça uma limpeza química do aparelho, pelo menos, a cada 6 meses. Se o seu fornecedor de água potável o alertar para contaminação microbológica, deverá realizar obrigatoriamente uma limpeza química do aparelho após o fim do alerta.

• Perigo de saúde devido ao aumento da concentração de germes na água. Se não utilizar o aparelho durante mais de 4 dias, deverá ligá-lo, abrir a admissão de água e realizar uma limpeza química. Consulte o capítulo Limpeza química. • Perigo de saúde devido a aparelho mal reparado. O aparelho só pode ser reparado por pessoal técnico qualificado. • Risco de ferimentos devido ao produto de limpeza. Observe os avisos de segurança do produto de limpeza e utilize óculos de protecção e luvas de protecção ao manusear produtos de limpeza.

**ADVERTÊNCIA** • Danos na unidade de refrigeração do aparelho. Se o aparelho tiver sido armazenado ou transportado deitado, deverá aguardar, pelo menos, 24 horas até ao arranque.

## Utilização prevista

#### **⚠ ATENÇÃO**

Este aparelho não se destina a ser utilizado por pessoas (incluindo crianças) com capacidades físicas, sensoriais ou mentais reduzidas, a menos que sejam supervisionadas por uma pessoa responsável pela sua

segurança ou que essa pessoa lhes tenha fornecido previamente instruções sobre como usar o aparelho.

#### ⚠ ATENÇÃO

Supervisione as crianças para garantir que não brinquem com o aparelho.

#### ⚠ ATENÇÃO

Para evitar perigos, um cabo de rede danificado deve ser substituído pelo fabricante, pelo serviço de assistência técnica ou por uma pessoa igualmente qualificada.

- O aparelho utiliza-se para dispensar água refrigerada com e sem a adição de gás carbónico (CO<sub>2</sub>) na qualidade dos alimentos, no modo de self-service.
- O aparelho pode ser usado nas seguintes áreas:
  - Em aplicações domésticas e semelhantes
  - Em áreas de cozinhas de pessoal de lojas, escritórios e outras áreas de trabalho
  - Na agricultura
  - Em hotéis, motéis, pousadas e outros alojamentos
  - Em catering e em aplicações semelhantes no grande comércio
- O aparelho está equipado com um filtro combinado.
- O aparelho deve ser instalado num espaço sem perigo de congelamento.
- Não utilizar ou estacionar o aparelho ao ar livre.
- Não assentar, transportar ou armazenar o aparelho deitado.

#### Utilização incorrecta prevista

Não é permitida a utilização não adequada.

O operador é o responsável por danos decorrentes da utilização não adequada.

### Avisos gerais sobre o manuseamento de garrafas de CO<sub>2</sub>

Ao substituir as garrafas de CO<sub>2</sub>, os avisos de segurança do fornecedor de gás e as eventuais normas legais devem ser observados.

- A garrafa de CO<sub>2</sub> deve estar equipada com o redutor de pressão aprovado pela KÄRCHER, para que o teor de gás carbónico da água possa ser ajustado.
- O dióxido de carbono E 290 deve cumprir os requisitos de pureza de acordo com a Directiva 96/77/CE (qualidade dos alimentos) e estar identificado conforme o artigo 7.º da Directiva 89/107/CEE.
- Antes de usar uma garrafa de gás, deve verificar-se se está disponível o tipo de gás certo. Somente o autocolante de mercadorias perigosas, que deve estar em todas as garrafas de gás, fornece informações fiáveis acerca do tipo de gás. A cor da garrafa de gás nem sempre fornece informações claras acerca do tipo de gás. Uma garrafa de gás cujo conteúdo gere dúvidas ou seja suspeito, de outra forma, (danos, efeito do fogo, vestígios de processamento mecânico) não pode ser usada.
- Os regulamentos específicos do país devem ser observados.

#### ⚠ PERIGO

##### Perigo de explosão

Nunca ligue uma garrafa de CO<sub>2</sub> com tubo de extensão. Por exemplo, as garrafas de tubo de extensão estão identificadas com autocolante de aviso.

#### ⚠ ATENÇÃO

##### Perigo de morte devido à possível explosão do reservatório de gás de CO<sub>2</sub>

Coloque o reservatório de pressão na vertical e fixe-o. Nunca abra o reservatório de gás de pressão sem um redutor de pressão e sem uma válvula de segurança. O redutor de pressão com válvula de segurança deve estar aprovado para o tipo de aparelho.

#### ⚠ PERIGO

##### Perigo de asfixia devido à fuga de dióxido de carbono

Garanta uma ventilação e purga adequadas do espaço de instalação ou instale um sistema de detecção de gás.

Não exponha a garrafa de gás à luz solar directa.

Proteja a garrafa de gás do aquecimento excessivo.

Coloque uma identificação visível, que alerte para a possível presença de dióxido de carbono gasoso.



### Protecção do meio ambiente



Os materiais de empacotamento são recicláveis. Elimine as embalagens de acordo com os regulamentos ambientais.



Os aparelhos eléctricos e electrónicos contêm materiais recicláveis de valor e, com frequência, componentes como baterias, acumuladores ou óleo que, em caso de manipulação ou recolha errada, podem representar um potencial perigo para a saúde humana e para o ambiente. Estes componentes são necessários para o bom funcionamento do aparelho. Os aparelhos que apresentem este símbolo não devem ser recolhidos no lixo doméstico.

**R-290** Contém gás com efeito de estufa R290 - dispositivo fechado hermeticamente

#### Avisos relativos a ingredientes (REACH)

Pode encontrar informações actualizadas acerca dos ingredientes em: [www.kaercher.de/REACH](http://www.kaercher.de/REACH)

### Acessórios e peças sobressalentes



Ao utilizar apenas acessórios originais e peças sobressalentes originais, garante uma utilização segura e o bom funcionamento do aparelho.

Informações acerca de acessórios e peças sobressalentes disponíveis em [www.kaercher.com](http://www.kaercher.com).

#### Kits de montagem

Descrição	N.º de encomenda
Kit de montagem do cilindro de CO <sub>2</sub>	2.644-217.0
Kit de montagem da garrafa de CO <sub>2</sub> comum (conteúdo: 2 kg, 6 kg, 10 kg)	2.644-218.0
Pé de apoio Premium	2.644-134.0
Pé de apoio Basic	2.644-221.0

#### Jarros

Descrição	N.º de encomenda
 Jarro de água, 1 l, vidro, com tampa de plástico e logotipo da KÄRCHER, lavável na máquina de lavar louça	6 640-431.0
 Jarro, Eva Solo, 1 l, lavável na máquina de lavar louça	0 017-575.0

### Material de consumo

#### Filtro

Designação	Descrição	N.º de encomenda
Filtro Hy-Pure-Plus	Filtro combinado de filtro de carvão activo e ultrafiltro. Retém cloro, metais pesados, resíduos da linha, bactérias e vírus e garante um bom sabor. Todas as substâncias minerais permanecem na água.	2.644-200.0

#### Produto de limpeza para a limpeza química

Designação	Descrição	N.º de encomenda
Conjunto de limpeza	Para a admissão do produto de limpeza químico (pastilhas Bevi, alcalinas), reutilizáveis	2 643-941.0
Pastilhas Bevi alcalinas	Produto de limpeza químico para a limpeza interior semestral do WPD, unidade de embalagem 1 x 10 pastilhas	6 295-891.0

#### Produto de limpeza para a limpeza exterior do aparelho

Designação	Descrição	N.º de encomenda
CA 30 R	Produto de limpeza para superfícies pronto a usar, frasco de 0,5 l	6 295-686.0
Cabeça de pulverização para produto de limpeza para superfícies	Ao encomendar o CA 30 R pela primeira vez, esta cabeça de pulverização reutilizável é necessária para o pulverizador.	6 295-723.0

### Copo de enxaguamento

Descrição	N.º de encomenda
Copo de enxaguamento 4 l	6 640-341.0

#### Garrafas

Descrição	N.º de encomenda
 Garrafa de 0,5 l, de Tritan, lavável na máquina de lavar louça	6 640-430.0
 Garrafa de 0,75 l, de Tritan, lavável na máquina de lavar louça	6 640-512.0
 Garrafa de 0,6 l, com bocal e tampa de Tritan, adequada para a lavagem na máquina de lavar louça	6 640-469.0
 Garrafa de vidro de borossilicato de alta qualidade, 0,75 l de capacidade, resistente ao calor, transparente, Ø 7 cm, com 26 cm de altura, tampa de aço inoxidável e capa protectora de neopreno	6 642-186.0

#### Copos

Descrição	N.º de encomenda
Copo de papel duro, também para bebidas quentes, 180 ml de capacidade, sem logotipo, 2500 unidades	6 640-455.0
Copo de papel duro, também para bebidas quentes, 180 ml de capacidade, com logotipo da KÄRCHER, 2500 unidades	6 640-460.0
Copo de plástico de 200 ml, sem logotipo, 3000 unidades	6 640-454.0
Copo de plástico de 200 ml, com logotipo da KÄRCHER, 3000 unidades	6 640-453.0

#### Material de instalação complementar

Descrição	N.º de encomenda
Disjuntor de corrente parasita de 30 mA, 230 V, 50 Hz	6 640-427.0
Bloqueio de água, detector de fuga de água com válvula magnética e união rosca de latão G 3/4"	6 640-291.0
Redutor de pressão 1,5 - 6 bar - 1/2	6 640-625.0
Water Block, protecção contra inundações	6 640-338.0
Inibidor de refluxo, aprovado	6.640-463.0

## Volume do fornecimento

Ao desembalar o aparelho, verifique se o conteúdo da caixa está completo, usando o manual de instruções. Caso faltem acessórios ou em caso de danos de transporte informe o seu fornecedor.

## Descrição do aparelho

Figuras, ver página de gráficos

Figura A

- 1 Bloqueio da tampa do filtro
- 2 Tampa do filtro
- 3 Interruptor do aparelho
- 4 Ligação de CO<sub>2</sub>
- 5 Ligação de água
- 6 Ligação à rede
- 7 Tampa do retentor de segurança com fusível de 6 A
- 8 Placa de características
- 9 Aberturas de ventilação
- 10 Filtro combinado
- 11 Suporte do filtro
- 12 Tecla "Água refrigerada de CO<sub>2</sub>"
- 13 Tecla "Água refrigerada"
- 14 Orifício de saída de água
- 15 Bandeja colectora

## Montagem

### Conectar o aparelho

Na primeira instalação e no caso de eventuais reparações associadas à substituição de peças de acessórios, deve garantir-se que só são usadas peças aprovadas pela KÄRCHER (kit de ligação, regulador de pressão de CO<sub>2</sub>). Estes componentes estão verificados e certificados, por forma a corresponder aos elevados padrões de qualidade da KÄRCHER. Nenhum outro componente pode ser utilizado.

- A ligação eléctrica e a pressão de entrada de água devem corresponder aos valores dos dados técnicos (consulte o capítulo "Dados técnicos").
- Dependendo das prescrições locais, é necessária a montagem de um inibidor de refluxo aprovado.
- Instalar o aparelho numa superfície plana.
- A ficha de rede e a tomada devem estar sempre perfeitamente acessíveis.
- O interruptor do aparelho, o fusível e a ligação de gás e água (traseira do aparelho) devem estar perfeitamente acessíveis. A distância mínima em relação à parede é de 100 mm.
- Para reduzir o consumo de corrente, a alimentação eléctrica pode ser interrompida durante as pausas na utilização (por exemplo, por um temporizador).
- Ligar o aparelho apenas com as tubagens flexíveis (mangueiras) incluídas.
- Não utilizar mangueiras usadas.

**Esquema de ligação:**

Figura B

- 1 Tomada (protegida com disjuntor de corrente parasita de 30 mA)
- 2 Cabo de rede
- 3 Dispensador de água
- 4 Mangueira adutora de água (kit de conexão)
- 5 Redutor de pressão com manómetro (necessário apenas com uma pressão de admissão de água superior a 6 bar [0,6 MPa])
- 6 Torneira de água da instalação do edifício
- 7 Conduta de água potável da instalação do edifício
- 8 Bloqueio de água (opcional)
- 9 Inibidor de refluxo (opcional)

**Ligações:**

Figura C

- 1 Ligação de água
- 2 Ligação de CO<sub>2</sub>
- 3 Ligação à rede
- 4 Tampa do retentor de segurança com fusível de 6 A
- 5 Interruptor do aparelho iluminado

1. Remover e eliminar a tampa da abertura de saída de água.

Figura D

2. Remover e eliminar as tampas da ligação de água e da ligação de CO<sub>2</sub>.

Figura E

3. Ligar a mangueira adutora de água à ligação de água "H<sub>2</sub>O".
4. Unir a mangueira adutora de água à torneira de água da instalação do edifício (se necessário, interligar componentes adicionais).
5. Unir o cabo de rede à ligação à rede.
6. Conectar a mangueira de ligação de CO<sub>2</sub> à ligação de CO<sub>2</sub>.

### Colocar o filtro

**⚠ ATENÇÃO**

**Perigo de saúde devido à entrada de germes**

Ao instalar o cartucho filtrante, preste especial atenção à higiene e limpeza.

Para a montagem do filtro, utilize luvas descartáveis esterilizadas.

1. Abrir o bloqueio da tampa do filtro.

Figura F

2. Retirar a tampa do filtro lateral.
3. Retirar o recipiente do serviço de assistência técnica colocado de fábrica.

Figura G

- a Bascular o suporte do filtro para fora, no máx., 45°.
  - b Girar o recipiente do serviço de assistência técnica no sentido contrário ao dos ponteiros do relógio.
  - c Retirar o recipiente do serviço de assistência técnica.
4. Colocar o filtro.
- Figura H
- a Bascular o suporte do filtro para fora, no máx., 45°.
  - b Colocar o filtro, por cima, no suporte do filtro.
  - c Rodar o filtro até ao encosto. O filtro fica bloqueado.
  - d Bascular o filtro com o suporte do filtro para dentro do aparelho.
5. Colocar a tampa do filtro lateral.
  6. Fechar o bloqueio da tampa do filtro.

## Primeiro arranque

**Aviso**

Para assegurar a higiene do aparelho, os componentes de transporte de água foram enchidos de azoto na fábrica.

Antes de poder enxaguar o aparelho com água, primeiro é necessário retirar o enchimento de azoto do reservatório de mistura de CO<sub>2</sub>. Para tal, é necessário gás de CO<sub>2</sub>.

### Enxaguar o reservatório de mistura de CO<sub>2</sub>

1. Ligar uma garrafa de CO<sub>2</sub> ou um novo cilindro de CO<sub>2</sub> (consultar o capítulo "Ligar a nova garrafa de CO<sub>2</sub>" ou "Ligar o novo cilindro de CO<sub>2</sub>").
2. Ajustar a pressão de CO<sub>2</sub>:
  - a **Garrafa de CO<sub>2</sub>**: abrir a torneira principal e ajustar o regulador rotativo de modo que o manómetro indique 4 bar.
  - b **Cilindro de CO<sub>2</sub>**: girar a roda de ajuste do regulador rotativo para a posição "4".
3. Ligar o aparelho.
4. Manter a admissão de água fechada.
5. Colocar um recipiente por baixo da abertura de saída de água.
6. Accionar a tecla "Água refrigerada de CO<sub>2</sub>" durante 10 segundos. Sai algum gás, que pode estar misturado com gotas de água. Esta breve saída de gás é inofensiva.
7. Girar o regulador rotativo para 0 bar ou para a posição "0".
8. Accionar a tecla "Água refrigerada de CO<sub>2</sub>" até que se deixe de ouvir a saída de gás.

### Enxaguar o aparelho e o filtro

**Aviso**

Agora, todo o aparelho e o filtro são enxaguados com água.

1. Abrir a admissão de água.
2. Colocar um recipiente por baixo da abertura de saída de água.
3. Accionar repetidamente a tecla "Água refrigerada", até ter sido atingido um ciclo de purga de 5 minutos (aprox. 10 - 15 litros).
4. Accionar repetidamente a tecla "Água refrigerada de CO<sub>2</sub>", até ter sido atingido um ciclo de purga de mais 4 minutos (aprox. 4 - 5 litros).

**Aviso**

Após 60 segundos de saída de água contínua, o aparelho interrompe automaticamente a saída.

5. Realizar a limpeza química (consultar o capítulo "Limpeza química").

6. Ajustar a pressão de CO<sub>2</sub>:

- a **Garrafa de CO<sub>2</sub>**: abrir a torneira principal e ajustar o regulador rotativo de modo que o manómetro indique 4 bar.
  - b **Cilindro de CO<sub>2</sub>**: girar a roda de ajuste do regulador rotativo para a posição "4".
- O aparelho está pronto a funcionar.

## Manuseamento da garrafa de CO<sub>2</sub>

**Aviso**

Observe também os avisos gerais acerca do manuseamento de garrafas de CO<sub>2</sub>, consulte o capítulo Avisos gerais sobre o manuseamento de garrafas de CO<sub>2</sub>. Ao ligar uma nova ou ao desmontar uma garrafa de CO<sub>2</sub> vazia, devem realizar-se os seguintes passos.

### Desmontar a garrafa de CO<sub>2</sub> vazia

Figura I

- 1 Regulador rotativo
- 2 Redutor de pressão
- 3 Porca de capa
- 4 Torneira principal
- 5 Manómetro da pressão de regulação
- 6 Mangueira de CO<sub>2</sub>

1. Fechar a garrafa de gás na torneira principal.
2. Rodar o regulador de pressão para "0".

**Aviso**

Se o redutor de pressão for separado da garrafa de CO<sub>2</sub>, apesar de ainda haver pressão suficiente, o O-ring entre a garrafa e o redutor de pressão fica deformado e deve ser substituído.

3. Soltar a cinta tensora destinada ao bloqueio da garrafa de CO<sub>2</sub>.
4. Retirar a garrafa de gás vazia.
5. Desaparafusar o redutor de pressão da garrafa de gás vazia.

### Ligar a nova garrafa de CO<sub>2</sub>

Figura I

- 1 Regulador rotativo
- 2 Redutor de pressão
- 3 Porca de capa
- 4 Torneira principal
- 5 Manómetro da pressão de regulação
- 6 Mangueira de CO<sub>2</sub>

1. Retirar a capa de protecção da nova garrafa de gás.
2. Abrir brevemente a torneira principal, para que qualquer CO<sub>2</sub> líquido possivelmente existente possa sair.
3. Enroscar o redutor de pressão à nova garrafa de gás. Verificar se o anel de vedação está encaixado correctamente.
4. Apertar manualmente a porca de capa.
5. Instalar a nova garrafa de CO<sub>2</sub> e fixá-la com uma cinta tensora.
6. Ligar a mangueira de CO<sub>2</sub> ao redutor de pressão.
7. Abrir lentamente a torneira principal da garrafa de gás.
8. Usando o regulador rotativo, ajustar 4 bar no redutor de pressão.
9. Fechar a torneira principal da garrafa de gás.
10. Ler o valor exibido no manómetro da pressão de regulação. O valor exibido deve permanecer constante durante, pelo menos, 5 minutos.

Se houver uma queda perceptível da pressão:

11. eliminar a queda da pressão.
  - a Verificar se o O-ring entre o reservatório de gás de pressão e o redutor de pressão está presente e sem danos.
  - b Se necessário, substituir um O-ring com defeito.
  - c Verificar o assentamento correcto do redutor de pressão.
  - d Apertar a porca de capa com mais firmeza.
  - e Verificar se o acoplamento de mangueira do redutor de pressão e a mangueira de CO<sub>2</sub> apresentam danos visíveis.

Se não for possível eliminar a queda da pressão através das medidas mencionadas, significa que o redutor de pressão está com defeito e deve ser substituído.

12. Depois da verificação de estanqueidade ser aprovada, abrir a torneira principal.
13. Através do regulador rotativo, ajustar a pressão de trabalho no redutor de pressão. O pré-ajuste é de 4 bar e pode ser reajustado, se necessário.
14. Depois de cada substituição da garrafa de CO<sub>2</sub>, escoar um litro de "água com CO CO<sub>2</sub>", de modo que o misturador de CO<sub>2</sub> encha novamente.

## Manuseamento do cilindro de CO<sub>2</sub>

### Aviso

Observe também os avisos gerais acerca do manuseamento de garrafas de CO<sub>2</sub>, consulte o capítulo Avisos gerais sobre o manuseamento de garrafas de CO<sub>2</sub>.

### Aviso

Os cilindros de CO<sub>2</sub> estão disponíveis em drogarias, lojas de aparelhos electrónicos e supermercados.

Ao ligar um novo ou ao desmontar um cilindro de CO<sub>2</sub> vazio, devem realizar-se os seguintes passos.

### Desmontar o cilindro de CO<sub>2</sub> vazio

#### Figura J

- 1 Escala do regulador de pressão
- 2 Roda de ajuste
- 3 Regulador de pressão
- 4 União roscada da garrafa
- 5 Mangueira de CO<sub>2</sub>
- 6 Cilindro de CO<sub>2</sub>

1. Rodar o regulador de pressão para a posição "OFF".
2. Soltar a fixação do cilindro de CO<sub>2</sub>.
3. Se necessário, separar a mangueira de CO<sub>2</sub> da ligação de CO<sub>2</sub>.
4. Desapertar o cilindro de CO<sub>2</sub> vazio da união roscada da garrafa, no sentido contrário ao dos ponteiros do relógio.

### Ligar o novo cilindro de CO<sub>2</sub>

#### Figura J

- 1 Escala do regulador de pressão
- 2 Roda de ajuste
- 3 Regulador de pressão
- 4 União roscada da garrafa
- 5 Mangueira de CO<sub>2</sub>
- 6 Cilindro de CO<sub>2</sub>

1. Retirar a cobertura do cilindro de CO<sub>2</sub>.
2. Enroscar o cilindro de CO<sub>2</sub> à união roscada da garrafa do regulador de pressão. Se sentir resistência, girar um pouco mais o cilindro de CO<sub>2</sub>, até que este assente firmemente. Pode ouvir-se um breve assobio.
3. Se necessário, voltar a conectar a mangueira de CO<sub>2</sub> à ligação de CO<sub>2</sub>.
4. Voltar a fixar o cilindro de CO<sub>2</sub> na posição vertical.
5. Pré-ajustar o regulador de pressão na posição "4".
6. Depois de cada substituição do cilindro de CO<sub>2</sub>, escoar um litro de "água com CO<sub>2</sub>", de modo que o misturador de CO<sub>2</sub> encha novamente.

## Operação

### Função

Primeiro, a água passa pelo filtro combinado, a partir da entrada de água (para obter uma descrição do filtro, consulte o capítulo Material de consumo). Dependendo da tecla pressionada, a água passa pelo módulo de refrigeração, a seguir, ou, adicionalmente, pelo misturador de CO<sub>2</sub> para a saída de água. Todo o sistema de água deve ser limpo quimicamente em intervalos regulares.

### Operação

#### Aviso

As teclas de toque iluminadas são activadas por um toque leve.

#### Figura K

- 1 Tecla "Água refrigerada de CO<sub>2</sub>"
- 2 Tecla "Água refrigerada"

1. Colocar um recipiente no meio da bandeja colectora.

#### Figura L

2. Accionar a tecla do tipo de água pretendido, até que o recipiente esteja cheio. Durante esse processo, a tecla accionada acende.

### Desactivação

Se o aparelho não for utilizado durante mais de 4 dias:

1. Fechar a admissão de água.
2. Desligar o aparelho.
3. Fechar a torneira principal da garrafa de CO<sub>2</sub> ou voltar a rodar o regulador de pressão do cilindro de CO<sub>2</sub> para a posição "0".

## Arranque após a desactivação

### ⚠ ATENÇÃO

**Perigo de saúde devido ao aumento da concentração de germes**

Realize a limpeza química após uma desactivação.

1. Ligar o aparelho.
2. Abrir a admissão de água.
3. De cada tipo de água, retirar, pelo menos, 2 litros de água e rejeitar.
4. Realizar a limpeza química (consulte o capítulo Limpeza química)

## Transporte

### ⚠ CUIDADO

**Não observância do peso**

**Perigo de ferimentos e danos**

Considere o peso do aparelho ao transportá-lo.

- Não transportar o aparelho deitado.
- Ao transportar o aparelho em veículos, protegê-lo contra deslizamento e tombo, de acordo com as directivas em vigor.

### Envio do aparelho

O aparelho não pode ser transportado deitado.

- Selecionar uma embalagem adequada para o transporte e colocar-lhe uma marcação notória do lado de fora para o transporte vertical.
- Se possível, colocar uma pequena paleta de madeira sob a caixa de envio.
- Alternativamente, levar directamente o aparelho a um ponto de apoio do serviço de assistência técnica da Kärcher.

## Armazenamento

### ⚠ CUIDADO

**Não observância do peso**

**Perigo de ferimentos e danos**

Considere o peso do aparelho para o respectivo armazenamento.

1. Guardar o aparelho num local livre de geadas.

## Conservação e manutenção

### ⚠ ATENÇÃO

**Perigo de saúde devido a aparelho mal reparado**

Solicite a reparação do aparelho apenas por pessoal técnico formado.

Antes de realizar qualquer trabalho no aparelho:

1. Descarga da pressão do aparelho.
  - a Fechar a admissão de água.
  - b Colocar um recipiente por baixo da abertura de saída de água.
  - c Accionar a tecla "Água refrigerada", até deixar de sair água.
2. Desligar o aparelho.
3. Retirar a ficha de rede.
4. Fechar a torneira principal da garrafa de CO<sub>2</sub> ou voltar a rodar o regulador de pressão do cilindro de CO<sub>2</sub> para o "0".
5. Se necessário, desapertar o cilindro de CO<sub>2</sub> do regulador de pressão.

### Substituir o filtro

### ⚠ ATENÇÃO

**Perigo de saúde devido à entrada de germes**

**Ao instalar o cartucho filtrante, preste especial atenção à higiene e limpeza.**

**Para a montagem do filtro, utilize luvas descartáveis esterilizadas.**

1. Fechar a admissão de água.
2. Accionar a tecla para "Água refrigerada", até deixar de sair água.
3. Abrir o bloqueio da tampa do filtro.
4. Retirar a tampa do filtro lateral.
5. Retirar o filtro a ser substituído.

#### Figura M

- a Bascular o filtro com o suporte do filtro para fora, no máx., 45°.
  - b Desapertar o filtro e retirar.
6. Desembalar o filtro novo.
  7. Aplicar o novo filtro.

#### Figura N

- a Colocar o filtro no suporte do filtro e rodar o máximo possível. O filtro fica bloqueado.
  - b Bascular o filtro com o suporte do filtro para dentro do aparelho.
8. Colocar a tampa do filtro lateral.
  9. Fechar o bloqueio da tampa do filtro.
  10. Ligar a ficha de rede à tomada.
  11. Colocar um recipiente por baixo da saída de água.
  12. Abrir a admissão de água.
  13. Accionar repetidamente a tecla "Água refrigerada", até ter sido atingido um ciclo de purga de 5 minutos (aprox. 10 - 15 litros).

### Aviso

Após 60 segundos de saída de água contínua, o aparelho interrompe automaticamente a saída.

14. Realizar a limpeza química (consulte o capítulo Limpeza química).

### Limpeza química

### ⚠ CUIDADO

**A água de saída é água de limpeza**

**A água de limpeza que sai não é adequada para consumo.**

A limpeza química deve ser realizada após o primeiro arranque e, basicamente, pelo menos, a cada 6 meses. O mesmo se aplica após uma desactivação por mais de 4 dias ou uma substituição de filtro extraordinária. O conjunto de limpeza é necessário para a limpeza química (consulte o capítulo Material de consumo).

### Aviso

**A limpeza química demora cerca de 45 minutos.**

1. Fechar a admissão de água.
2. Fechar a torneira principal da garrafa de CO<sub>2</sub> ou voltar a rodar o regulador de pressão do cilindro de CO<sub>2</sub> para o "0".
3. Accionar a tecla para "Água refrigerada de CO<sub>2</sub>", até deixar de sair água.
4. Desligar o aparelho.
5. Desmontar o filtro combinado (consulte o capítulo Substituir o filtro).
6. Colocar o recipiente do serviço de assistência técnica.

#### Figura O

- a Bascular o suporte do filtro para fora, no máx., 45°.
  - b Colocar o recipiente do serviço de assistência técnica.
  - c Girar o recipiente do serviço de assistência técnica no sentido dos ponteiros do relógio.
  - d Bascular o suporte do filtro para dentro do aparelho.
7. Retirar a linha de admissão de água.
  8. Preparar o conjunto de limpeza.

#### Figura P

- 1 Entrada de água
- 2 União roscada do injectore
- 3 Anel de vedação
- 4 Caixa dos injectores
- 5 Saída de água (ligação no aparelho)

- a Desapertar o conjunto de limpeza.
  - b Colocar as 4 pastilhas de detergente no conjunto de limpeza.
  - c Atarraxar o conjunto de limpeza, considerando o assentamento correto do anel de vedação.
9. Ligar o conjunto de limpeza à entrada do aparelho.
  10. Ligar a linha de admissão de água ao conjunto de limpeza.
  11. Se possível, colocar o conjunto de limpeza na posição vertical.

#### Figura Q

12. Retirar a bandeja colectora.
13. Colocar um recipiente adequado com, pelo menos, 1 litro de capacidade por baixo da saída de água.
14. Ligar a ficha de rede à tomada.
15. Abrir a admissão de água.
16. Ligar o aparelho.

### Aviso

Execute os passos seguintes com muito cuidado, para garantir o máximo efeito possível da limpeza química.

### Aviso

O produto de limpeza para a limpeza química está equipado com um indicador de cor azul. A coloração da água escoada indica a concentração e eficácia do produto de limpeza.

### Aviso

Durante o procedimento de limpeza, forma-se espuma insignificante. Isto é sistémico e normal.

17. Realizar a limpeza.

- a Accionar a tecla "Água refrigerada de CO<sub>2</sub>", até o aparelho parar a saída de água após 60 segundos.
- b Aguardar 60 segundos, para que o produto de limpeza se dissolva.
- c Repetir este processo (enxaguar 60 segundos e aguardar 60 segundos) 2 vezes, no total.
- d Esvaziar o recipiente de recolha após cada processo de indução.
- e Accionar a tecla "Água refrigerada" durante 30 segundos.

O processo de indução está concluído. O produto de limpeza começa a actuar. Deve demorar, pelo menos, 15 minutos e pode ser prolongado arbitrariamente.

- f Aguardar, pelo menos, 15 minutos para o produto de limpeza actuar.
18. Fechar a admissão de água.
  19. Accionar uma tecla qualquer, até que deixe de sair água.
  20. Desligar o aparelho.
  21. Retirar o conjunto de limpeza.
  22. Conectar novamente a mangueira adutora de água ao aparelho.
  23. Retirar o recipiente do serviço de assistência técnica e colocar o filtro novamente.

### Enxaguamento após a limpeza química

#### Aviso

A qualquer momento, pode interromper brevemente o processo de lavagem, por exemplo, para esvaziar o copo de enxaguamento.

1. Colocar um recipiente adequado com, pelo menos, 1 litro de capacidade por baixo da saída de água.

2. Abrir a admissão de água.
3. Ligar o aparelho.
4. Accionar a tecla "Água refrigerada" repetidamente, até que a coloração azul deixe de ser visível. Depois disso, enxaguar ainda, pelo menos, mais 4 litros.
5. Accionar a tecla "Água refrigerada de CO<sub>2</sub>" repetidamente, até que a coloração azul deixe de ser visível. Depois disso, enxaguar ainda, pelo menos, mais 2 litros.
6. Abrir a torneira principal na garrafa de CO<sub>2</sub> e verificar a pressão de gás ajustada ou colocar o regulador de pressão do cilindro de CO<sub>2</sub> na posição "4".
7. Escoar um litro de água com CO<sub>2</sub>, de modo que o misturador de CO<sub>2</sub> encha novamente. O aparelho está pronto a funcionar.

### Amostragem

Para poder testar o efeito da limpeza química, as amostras devem ser recolhidas imediatamente após a limpeza química, considerando as regras para a análise microbiológica da água e avaliadas por um laboratório credenciado.

### Esvaziar a bandeja colectora

O flutuador sinaliza uma pingadeira cheia. Caso o nível de enchimento tenha sido atingida, torna-se visível um anel de marcação no flutuador.

#### Figura R

1. Retirar cuidadosamente a bandeja colectora cheia e esvaziar.
2. Verificar se existe sujidade na bandeja colectora e, se necessário, limpar.
3. Reinstalar a bandeja colectora.

## Ajuda em caso de avarias

Erro	Causa	Reparação
O aparelho não liberta água, mas apresenta "Pronto a funcionar". As teclas iluminam-se todas.	A alimentação da água foi interrompida.	<ol style="list-style-type: none"> <li>1. Garantir a alimentação da água.</li> <li>2. Verificar os dispositivos de vedação.</li> <li>3. Se a avaria persistir, entrar em contacto com o serviço de assistência técnica.</li> </ol>
O aparelho não funciona. As teclas não acendem.	A alimentação de tensão apresenta perturbações. O fusível tem defeito.	<ul style="list-style-type: none"> <li>● Verificar a alimentação de tensão.</li> <li>● Retirar a tampa do fusível junto ao interruptor do aparelho e substituir o fusível. Se o fusível queimar novamente, desligar o aparelho e contactar o serviço de assistência técnica.</li> </ul>
A saída de água não é refrigerada, embora tenha sido accionada a tecla "Água refrigerada"	O módulo de refrigeração ainda não atingiu a sua temperatura nominal.	<ol style="list-style-type: none"> <li>1. Verificar novamente após um tempo de espera de 20 a 40 minutos. Caso a função de arrefecimento permaneça desligada prolongadamente:</li> <li>2. Desligar o aparelho.</li> <li>3. Entrar em contacto com o serviço de assistência técnica.</li> </ol>
As teclas de água gasosa e água fria acendem alternadamente e pode ouvir-se um sinal sonoro.	Avaria na regulação da temperatura.	<ul style="list-style-type: none"> <li>● Entrar em contacto com o serviço de assistência técnica.</li> </ul>
A tecla de água gasosa já não acende, após 60 segundos, e a saída de água gasosa está bloqueada.	Falha no reabastecimento do depósito do gaseificador.	<ol style="list-style-type: none"> <li>1. Desligar o aparelho.</li> <li>2. Verificar a admissão de água.</li> <li>3. Verificar a pressão do gás.</li> <li>4. Desligar o aparelho e voltar a ligar.</li> <li>5. Se a avaria persistir, entrar em contacto com o serviço de assistência técnica.</li> </ol>
Na saída de "Água refrigerada de CO <sub>2</sub> ", a bomba interna inicia com atraso diferente.	Esta é uma função normal, não é um erro.	<ul style="list-style-type: none"> <li>● Nenhuma alteração necessária</li> </ul>
A bomba interna arranca brevemente em intervalos regulares	Esta é uma função normal para a função do depósito do gaseificador.	<ul style="list-style-type: none"> <li>● Nenhuma alteração necessária</li> </ul>
Sem teor de gás carbónico na água.	Pressão do gás de CO <sub>2</sub> muito baixa. Garrafa de CO <sub>2</sub> ou cilindro de CO <sub>2</sub> vazia(o).	<ul style="list-style-type: none"> <li>● Corrigir a pressão do gás de CO<sub>2</sub>.</li> </ul> <ol style="list-style-type: none"> <li>1. Substituir a garrafa de CO<sub>2</sub> ou o cilindro de CO<sub>2</sub>.</li> <li>2. Se a avaria persistir, entrar em contacto com o serviço de assistência técnica.</li> </ol>
Muito pouco teor de gás carbónico na água	O depósito de água fria ainda não atingiu a sua temperatura nominal. O filtro está sujo e reduz o débito da água necessário.	<ul style="list-style-type: none"> <li>● Verificar novamente o teor de gás carbónico na água, após um tempo de espera de 20 minutos.</li> </ul> <ol style="list-style-type: none"> <li>1. Verificar o débito do filtro e substituir o filtro, se necessário.</li> <li>2. Se a avaria persistir, entrar em contacto com o serviço de assistência técnica.</li> </ol>
Salpicos da saída de água gasosa com uma quantidade de saída maior	Garrafa de CO <sub>2</sub> ou cilindro de CO <sub>2</sub> quase vazia(o).	<ul style="list-style-type: none"> <li>● Substituir a garrafa de CO<sub>2</sub> ou o cilindro de CO<sub>2</sub>.</li> </ul>
	O reabastecimento do depósito do gaseificador foi afectado. O ajuste da pressão do gás é demasiado elevado.	<ul style="list-style-type: none"> <li>● Verificar o débito do filtro e substituir o filtro, se necessário.</li> </ul> <ol style="list-style-type: none"> <li>1. Corrigir a pressão do gás de CO<sub>2</sub>.</li> <li>2. Se a avaria persistir, entrar em contacto com o serviço de assistência técnica.</li> </ol>

## Garantia

Em cada país são válidas as condições de garantia transmitidas pela nossa sociedade distribuidora responsável. Trataremos de possíveis avarias no seu aparelho no âmbito do prazo da garantia, sem custos, desde que estas tenham origem num erro de material ou de fabrico. Em caso de garantia, contacte o seu revendedor ou a assistência técnica autorizada mais próxima, apresentando o talão de compra. (endereço consultar o verso)

## Dados técnicos

		WPD 50 Ws
<b>Características do aparelho</b>		
Tensão eléctrica de serviço	V	220-240
Frequência de rede	Hz	50
Protecção da rede (de acção lenta)	A	6
Potência máx. de consumo	W	200
Pressão de admissão de água	MPa (bar)	0,15 -0,6 (1,5-6)

		WPD 50 Ws
Temperatura de admissão de água	°C	5-30
Gama da pressão de ajuste de CO <sub>2</sub>	MPa (bar)	0,38...0,42 (3,8...4,2)
Temperatura ambiente	°C	5 - 32
<b>Saída de água (dependendo da pressão de admissão e do estado do filtro)</b>		
Água refrigerada	l/h	120
Água transferida de CO <sub>2</sub>	l/h	80
Temperatura da água refrigerada, min	°C	6
<b>Medidas e pesos</b>		
Largura	mm	300
Profundidade	mm	440
Altura	mm	395
Peso	kg	19
Reservados os direitos a alterações técnicas.		

Plano de manutenção

Table with 2 columns: Momento and Realização. Rows include: diariamente (Retirar a bandeja colectora e limpar...), semanalmente ou, se necessário, com mais frequência (Limpar o exterior do aparelho...), semestralmente (Se a qualidade da água for má...), and anualmente (Substituir o filtro Hy-Pure-Plus...).

O factor decisivo para os intervalos temporais de substituição do filtro é a quantidade de água dispensada e a qualidade da água de entrada.

Folha de manutenção WPD 50 Ws

Header fields for the maintenance sheet: Aparelho / número de série:, Local da instalação:, Tipo de aparelho: WPD 50 Ws, Data da instalação:, and Instalação por:.

Main maintenance record table with 8 columns: Data, Técnico, Horas de serviço, Substituição de filtro, Outras peças, Limpeza química, Observações, and Assinatura Técnico. The table contains multiple empty rows for recording maintenance events.

O filtro combinado deve ser lavado, até a água ficar livre de partículas e inodora.



## Indhold

Generelle henvisninger .....	49
Sikkerhedshenvisninger .....	49
Bestemmelsesmæssig anvendelse .....	49
Generelle henvisninger om håndtering af CO <sub>2</sub> -flasker .....	50
Miljøbeskyttelse .....	50
Tilbehør og reservedele .....	50
Forbrugsmateriale .....	50
Leveringsomfang .....	50
Beskrivelse af maskinen .....	50
Montering .....	51
Første ibrugtagning .....	51
Håndtering af CO <sub>2</sub> -flasken .....	51
Håndtering af CO <sub>2</sub> -cylinderen .....	51
Drift .....	52
Transport .....	52
Opbevaring .....	52
Pleje og vedligeholdelse .....	52
Hjælp ved fejl .....	53
Garanti .....	53
Tekniske data .....	53
Vedligeholdelsesplan .....	53
Vedligeholdelsesskema WPD 50 Ws .....	54

## Generelle henvisninger



Læs denne originale brugsanvisning, inden du benytter maskinen første gang, og betjen maskinen i henhold til denne.

Opbevar den originale brugsanvisning til senere brug eller til efterfølgende ejere.

- Af hensyn til vandkvaliteten må der udelukkende anvendes drikkevand fra et offentligt vandforsynings-selskab. Kvaliteten skal mindst svare til retningslinjerne fra Verdenssundhedsorganisa-tionen (WHO).
- Hvis der kræves indgreb i drikkevandsnettet for at installere maskinen, skal dette udføres af uddanne-de fagfolk, der har en godkendelse i overensstem-melse med de lokalt gældende love og bestemmelser. Dette arbejde skal om nødvendigt bestilles af kunden.
- For at beskytte mod vandskade forårsaget af en sprængt vandslange, anbefaler vi, at der installeres en afspærringsanordning og et aqua-stop (fås som tilbehør) i vandforsyningsledningen.
- Vedligeholdelsesarbejde i maskinens indre må kun udføres af ejeren af maskinen, der har læst denne betjeningsvejledning.
- Hvis der anvendes en CO<sub>2</sub>-flaske, skal de lokale regler om markering af opstillingsrummet overhol-des.
- Maskinen må ikke rengøres med en vandstråle.
- Plastoverflader må ikke rengøres med alkoholholdi-gue, aggressive eller slibende rengøringsmidler. Det anbefales at anvende overfladerenseren CA 30 R (6.295-686.0).

## Sikkerhedshenvisninger

### Faregrader

#### ⚠ FARE

- *Henviser til en umiddelbar fare, der medfører alvorlige kvæstelser eller død.*

#### ⚠ ADVARSEL

- *Henviser til en mulig farlig situation, der kan medføre alvorlige kvæstelser eller død.*

#### ⚠ FORSIGTIG

- *Henviser til en mulig farlig situation, der kan medføre lettere kvæstelser.*

#### **BEMÆRK**

- *Henviser til en mulig farlig situation, der kan medføre materi-elle skader.*

## Sikkerhedshenvisninger

- ⚠ **FARE** • *Fare for elektrisk stød. Træk altid netstikket ud, før*

*du arbejder på maskinen. Stik-kontakten skal være beskyttet med et HFI-relæ på 30 mA.*

• *Livsfare på grund af eksplode-rende CO<sub>2</sub>-gasbeholder. An-bring trykbeholderen lodret, og fastgør den. Tilslut altid trykgas-beholderen med en trykredukti-onsventil og en sikkerhedsventil, der er god-kendt til maskinen. Beskyt gas-flasken mod kraftig opvarmning og udsæt den aldrig for direkte sollys.* • *Eksplodingsfare. Tilslut aldrig en CO<sub>2</sub>-flaske med stig-rør. Stigrørsflasker er for eksem-pel mærket med en rød advarselsmærkat.* • *Fare for kvælning på grund af kuldioxid-udslip. Sørg for tilstrækkelig ventilation og udluftning af op-stillingsrummet, eller installér et gasvarslingssystem. Overhold landets specifikke lovkrav med hensyn til den foreskrevne mini-mumsstørrelse for rummet, ad-varselssystemer og ventilation under tømning af trykgasbehol-dere.* • *Eksplodingsfare. Opbe-var ikke eksplosive genstande, såsom spraydåser med brand-farligt drivmiddel, i maskinen.*

⚠ **ADVARSEL** • *Når du opstil-ler maskinen, skal du sørge for, at netledningen ikke kommer i klemme eller beskadiges.* • *An-bring ikke en multistikdåse eller mobil strømforsyning bag ma-skinen.* • *Risiko for kvæstelser på grund af eksploderende fla-sker. Kulsyreholdigt vand må kun fyldes i trykstabile flasker (10 bar).* • *Risiko for overophed-ning. Luk ikke ventilationsåbni-gerne i maskinen.* • *Risiko for beskadigelse. Brug ikke meka-niske eller andre hjælpemidler end dem, der er anbefalet af producenten, til at fremskynde optøningsprocessen.* • *Undgå at beskadige kølekredsløbet.* • *Sundhedsfare på grund af bakterier. Sørg for god hygiejne og renlighed, når du udskifter fil-*

*terpatronen. Bær sterile en-gangshandsker under filterskiftet. Rengør drypbakken og overfladerne regelmæssigt. Rør aldrig ved vandtafnings-anordningen med fingrene eller en rengøringsklud. Udfør en ke-misk rensning af maskinen mindst hver 6. måned. Hvis dit drikkevandsforsynings-selskab har advaret om mikrobiologisk forurening, skal du altid udføre en kemisk rensning af maski-nen, når advarslen er ophævet igen.* • *Sundhedsfare på grund af øget bakteriekoncentration i vandet. Hvis du ikke har brugt maskinen i mere end 4 dage, skal du tænde for maskinen, åb-ne vandtilløbet og udføre en ke-misk rensning, se kapitlet Kemisk rensning.* • *Sundheds-fare på grund af forkert repareret maskine. Maskinen må kun re-pareres af uddannede fagfolk.* • *Risiko for personskade på grund af rengøringsmidlet. Følg sikkerhedshenvisningerne for rengøringsmidlet, og brug be-skyttelsesbriller og -handsker, når du arbejder med rengørings-midler.*

**BEMÆRK** • *Skade på maski-nens køleenhed. Hvis maskinen er blevet opbevaret eller trans-porteret liggende, skal du vente mindst 24 timer, inden du tager maskinen i brug.*

## Bestemmelsesmæssig anvendelse

#### ⚠ ADVARSEL

*Denne maskine er ikke beregnet til brug af personer (in-klusive børn) med nedsatte fysiske, sensoriske eller mentale evner, medmindre de er under opsyn af en per-son, der er ansvarlig for deres sikkerhed, eller der forin-den har givet dem instruktioner i, hvordan maskinen anvendes.*

#### ⚠ ADVARSEL

*Børn skal være under opsyn for at sikre, at de ikke leger med maskinen.*

#### ⚠ ADVARSEL

*For at undgå fare skal et beskadiget netkabel udskiftes af producenten, dennes kundeservice eller en lignende kvalificeret person.*

- Maskinen anvendes til aftapning af koldt vand med og uden tilsætning af kulsyre (CO<sub>2</sub>) i levnedsmiddel-kvalitet ved selvbetjening.
- Maskinen kan anvendes inden for følgende områ-der:
  - i husholdningen og lignende steder
  - i personalets køkkenområder i butikker, kontorer og andre arbejdssteder
  - inden for landbruget
  - på hoteller, moteller, B&B-pensioner og andre overnatningssteder
  - inden for catering og lignende engrosvirksomhed

- Maskinen er udstyret med et kombinationsfilter.
- Maskinen skal opstilles i et frostfrit rum.
- Maskinen må ikke anvendes eller opstilles uden-dørs.
- Maskinen må ikke lægges ned, opbevares eller transporteres liggende.

### Forudseelig, fejlagtig anvendelse

Enhver form for ukorrekt anvendelse er ikke tilladt. Brugeren hæfter for skader, der opstår som følge af ukorrekt anvendelse.

## Generelle henvisninger om håndtering af CO<sub>2</sub>-flasker

Ved udskiftning af CO<sub>2</sub>-flasker skal sikkerhedshenvisningerne fra gasleverandøren og eventuelle lovbestemmelser overholdes.

- CO<sub>2</sub>-flasken skal være udstyret med den trykreduktionsventil, der er godkendt af KÄRCHER, så kulsyreindholdet i vandet kan indstilles.
- Kuldioxid E 290 skal overholde renhedskriterierne i henhold til direktiv 96/77/EF (levnedsmiddelkvalitet) og mærkes i overensstemmelse med artikel 7 i direktiv 89/107/EF.
- Inden du tager en gasflaske i brug, skal du sørge for, at der er tale om den rigtige gastype. Kun farligt gods-mærkaten, der skal forefindes på alle gasflasker, giver pålidelige oplysninger om gastype. Gasflaskens farve giver ikke altid entydige oplysninger om gastype. En gasflaske, hvis indhold du er i tvivl om eller som på anden vis giver anledning til tvivl (beskadigelse, udsat for ild, spor af mekanisk bearbejdning), må ikke anvendes.
- Landets specifikke regler skal overholdes.

### ⚠ FARE

#### Eksplosionsfare

Tilslut aldrig en CO<sub>2</sub>-flaske med stigrør. Stigrørflasker er for eksempel mærket med en rød advarselsmærkat.

### ⚠ ADVARSEL

Livsfare på grund af eventuel eksploderende CO<sub>2</sub>. Anbring trykbeholderen lodret, og fastgør den.

Tilslut aldrig trykgasbeholderen uden trykreduktionsventil og uden sikkerhedsventil. Trykreduktionsventilen med sikkerhedsventil skal være godkendt til maskinen.

### ⚠ FARE

Fare for kvælning på grund af kuldioxid-udslip

Sørg for tilstrækkelig ventilation og udluftning af opstillingsrummet, eller installér et gasvarslingssystem.

Udsæt ikke gasflasken for direkte sollys.

Beskyt gasflasken mod kraftig opvarmning.

Anbring en synlig etiket, der advarer om eventuel tilstedeværelse af kuldioxid i gasform.



## Miljøbeskyttelse

♻ Emballagematerialerne kan genbruges. Sørg for at bortskaffe emballage miljømæssigt korrekt.



Elektriske og elektroniske maskiner indeholder værdifulde materialer, der kan genbruges, og ofte dele, såsom batterier, genopladelige batterier eller olie, der ved forkert håndtering eller forkert bortskaffelse kan udgøre en fare for menneskers sundhed og for miljøet. Disse dele er imidlertid nødvendige for at sikre en korrekt drift af maskinen. Maskiner, der er mærket med dette symbol, må ikke bortskaffes sammen med husholdningsaffaldet.

**R-290** Indeholder drivhusgas R290 - hermetisk lukket anordning

### Henvisninger til indholdsstoffer (REACH)

Aktuelle oplysninger om indholdsstoffer findes på: [www.kaercher.de/REACH](http://www.kaercher.de/REACH)

## Tilbehør og reservedele

Anvend kun originaltilbehør og -reservedele. De er en garanti for en sikker og fejlfri drift af maskinen.

Informationer om tilbehør og reservedele findes på [www.kaercher.com](http://www.kaercher.com).

### Påbygnings sæt

Beskrivelse	Bestillingsnr.
Påbygnings sæt CO <sub>2</sub> -cylinder	2.644-217.0
Påbygnings sæt CO <sub>2</sub> -flaske til almindeligt brug (indhold på 2 kg, 6 kg, 10 kg)	2.644-218.0
Premium-fod	2.644-134.0
Basic-fod	2.644-221.0

### Kander

Beskrivelse	Bestillingsnr.
 Vandkande, 1 l, glas, med plastiklåg og KÄRCHER logo, tåler opvaskemaskine	6.640-431.0
 Karaffel, Eva Solo, 1 l, tåler opvaskemaskine	0.017-575.0

### Skyllekop

Beskrivelse	Bestillingsnr.
Skyllekop 4 l	6.640-341.0

## Flasker

Beskrivelse	Bestillingsnr.
 Flaske 0,5 l, af tritan, tåler opvaskemaskine	6.640-430.0
 Flaske 0,75 l, af tritan, tåler opvaskemaskine	6.640-512.0
 Flaske 0,6 l, med mundstykke og låg af tritan, egnet til opvaskemaskine	6.640-469.0
 Borosilikat-glasflaske i høj kvalitet 0,75 l, varmebestandig, klar, Ø 7 cm, højde 26 cm med låg i rustfrit stål og neopren-beskyttelseshylster	6.642-186.0

## Kopper

Beskrivelse	Bestillingsnr.
Hård papirkop, også til varme drikke, 180 ml, uden logo, 2500 stk.	6.640-455.0
Hård papirkop, også til varme drikke, 180 ml, med KÄRCHER-logo, 2500 stk.	6.640-460.0
Plastkop, 200 ml, uden logo, 3000 stk.	6.640-454.0
Plastkop, 200 ml, med KÄRCHER-logo, 3000 stk.	6.640-453.0

## Supplerende installationsmateriale

Beskrivelse	Bestillingsnr.
HFI-relæ 30 mA, 230 V, 50 Hz	6.640-427.0
Aqua-stop, lækagedetektor med magnetventil og messingforskrunding G 3/4"	6.640-291.0
Trykreduktionsventil 1,5 - 6 bar - 1/2"	6.640-625.0
Water Block, oversvømmelsessikring	6.640-338.0
Tilbageløbsstop, godkendt	6.640-463.0

## Forbrugsmateriale

### Filter

Betegnelse	Beskrivelse	Bestillingsnr.
Hy-Pure-Plus-filter	Kombinationsfilter af aktivt kul- og ultrafilter. Tilbageholder klor, tungmetaller, ledningsaflejringer, bakterier og vira og sørger for en god smag. Alle mineralske stoffer forbliver i vandet.	2.644-200.0

### Rengøringsmiddel til kemisk rensning

Betegnelse	Beskrivelse	Bestillingsnr.
Rengørings sæt	Til påfyldning af kemisk rengøringsmiddel (alkaliske Bevi-tabs), kan genbruges	2.643-941.0
Alkaliske Bevi-tabs	Kemisk rengøringsmiddel til den halvårige indvendige rengøring af WPD, pakning med 1 x 10 tabletter	6.295-891.0

### Rengøringsmiddel til udvendig rengøring af maskinen

Betegnelse	Beskrivelse	Bestillingsnr.
CA 30 R	Overfladerens klar til brug, flaske 0,5 l	6.295-686.0
Sprøjtehoved til overfladerenser	Når du bestiller CA 30 R første gang, har du brug for dette genanvendelige sprøjtehoved til sprayflasken.	6.295-723.0

## Leveringsomfang

Når du pakker maskinen ud, skal du ved hjælp af betjeningsvejledningen kontrollere, om alle dele er til stede i kartonen. Kontakt venligst forhandleren, hvis der mangler tilbehør eller ved transportskader.

## Beskrivelse af maskinen

Figurer, se grafiksider  
Figur A

- 1 Lås til filterafdækning
- 2 Filterafdækning
- 3 Maskinkontakt
- 4 CO<sub>2</sub>-tilslutning
- 5 Vandtilslutning
- 6 Nettilslutning
- 7 Dæksel til sikringsholder med sikring 6 A

- 8 Typeskilt
- 9 Ventilationsåbninger
- 10 Kombinationsfilter
- 11 Filterholder
- 12 Knap "CO<sub>2</sub>-kølet vand"
- 13 Knap "kølet vand"
- 14 Vandudløbsåbning
- 15 Drypbakke

## Montering

### Tilslutning af maskinen

Under den første installation og ved eventuelle reparationer, der omfatter udskiftning af tilbehør, skal det sikres, at der kun anvendes dele, der er godkendt af KÄRCHER (tilslutningssæt, CO<sub>2</sub>-trykregulator). Disse komponenter er kontrolleret og certificeret, så de opfylder de høje KÄRCHER-kvalitetsstandarder. Der må ikke anvendes andre komponenter.

- Strømtilslutningen og vandets indgangstryk skal svare til værdierne i de tekniske data (se kapitlet "Tekniske data").
- Afhængigt af de lokale bestemmelser skal der monteres et godkendt tilbageløbsstop.
- Opstil maskinen på en jævn flade.
- Der skal altid være fri adgang til netstik og stikkontakt.
- Der skal være fri adgang til maskinens afbryder, sikringen samt gas- og vandtilslutningen (bag på maskinen). Minimumsafstanden til væggen er 100 mm.
- Under pauser i brugen kan strømforsyningen afbrydes for at reducere strømforbruget (f.eks. af et tænd/sluk ur).
- Tilslut kun maskinen med de medfølgende slangeledninger.
- Anvend ikke brugte slangeledninger.

### Tilslutningsdiagram:

#### Figur B

- ① Stikkontakt (sikret med HFI-relæ på 30 mA)
- ② Netkabel
- ③ Vandbeholder
- ④ Vandtilløbsslange (tilslutningssæt)
- ⑤ Trykreduktionsventil med manometer (kun nødvendigt med vandtilløbstryk over 6 bar (0,6 MPa))
- ⑥ Bygningsinstallationens vandhane
- ⑦ Bygningsinstallationens drikkevandsledning
- ⑧ Aqua-stop (tilbehør)
- ⑨ Tilbageløbsstop (tilbehør)

### Tilslutninger:

#### Figur C

- ① Vandtilslutning
- ② CO<sub>2</sub>-tilslutning
- ③ Netttilslutning
- ④ Dæksel til sikringsholder med sikring 6 A
- ⑤ Maskinens afbryder med lys

1. Træk proppen ud af vandaftapningsåbningen, og bortskaf den.

#### Figur D

2. Træk propperne ud af vandtilslutningen og CO<sub>2</sub>-tilslutningen, og bortskaf dem.

#### Figur E

3. Tilslut vandtilløbsslangen til vandtilslutningen "H<sub>2</sub>O".
4. Forbind vandtilløbsslangen med bygningsinstallationens vandhane (monter eventuelt yderligere nødvendige komponenter).
5. Forbind netledningen med netttilslutningen.
6. Tilslut CO<sub>2</sub>-tilslutningsslangen til CO<sub>2</sub>-tilslutningen.

### Montering af filteret

#### ⚠ ADVARSEL

#### Sundhedsfare på grund af indtrængning af bakterier

Sørg især for god hygiejne og renlighed, når du monterer filterpatronen.

Brug sterile engangshandsker, når du monterer filteret.

1. Åbn låsen til filterafdækningen.

#### Figur F

2. Tag filterafdækningen i siden ud.

3. Fjern servicekoppen, der er monteret fra fabrikken.

#### Figur G

- a Drej filterholderen maks. 45° ud.

- b Drej servicekoppen mod uret.

- c Fjern servicekoppen.

4. Indsæt filteret.

#### Figur H

- a Drej filterholderen maks. 45° ud.

- b Sæt filteret i filterholderen oppefra.

- c Drej filteret indtil anslag.

- Filtret låses.

- d Drej filteret med filterholderen ind i maskinen.

5. Indsæt filterafdækningen i siden.

6. Luk filterafdækningens lås.

## Første ibrugtagning

### Obs

For at opretholde en hygiejnisk perfekt tilstand af maskinen er de vandførende komponenter fyldt med nitrogen fra fabrikken.

Inden maskinen kan skylles med vand, skal nitrogenpåfyldningen i CO<sub>2</sub>-blandebeholderen først skylles ud.

Dette gøres med CO<sub>2</sub>-gas.

### Skylning af CO<sub>2</sub>-blandebeholderen

1. Tilslut en CO<sub>2</sub>-flaske eller en ny CO<sub>2</sub>-cylinder (se kapitel "Tilslutning af ny CO<sub>2</sub>-flaske" eller "Tilslutning af ny CO<sub>2</sub>-cylinder").
2. Indstilling af CO<sub>2</sub>-tryk:
  - a **CO<sub>2</sub>-flaske**: Åbn hovedhanen, og indstil drejeregulatoren således, at manometeret viser 4 bar.
  - b **CO<sub>2</sub>-cylinder**: Drej drejeregulatoren indstillingshjul til position "4".
3. Tænd maskinen.
4. Hold vandtilførslen lukket.
5. Anbring en beholder under vandaftapningsåbningen.
6. Tryk på knappen "CO<sub>2</sub>-kølet vand" i 10 sekunder. Der slipper en smule gas ud, som kan være blandet med vanddråber. Dette kortvarige gasudslip er ikke farligt.
7. Drej drejeregulatoren til 0 bar eller position "0".
8. Tryk på knappen "CO<sub>2</sub>-kølet vand", indtil gasudslippet ikke længere kan høres.

### Skylning af maskine og filter

### Obs

Nu skylles hele maskinen og filteret med vand.

1. Åbn vandtilløbet.
2. Anbring en beholder under vandaftapningsåbningen.
3. Tryk gentagne gange på knappen "Kølet vand", indtil en skylletid på 5 minutter er nået (ca. 10-15 liter).
4. Tryk gentagne gange på knappen "CO<sub>2</sub>-kølet vand", indtil yderligere 4 minutters skylletid er nået (ca. 4-5 liter).

### Obs

Efter 60 sekunders kontinuerlig vandaftapning afbryder maskinen automatisk aftapningen.

5. Udfør den kemiske rensning (se kapitel "Kemisk rensning").
6. Indstilling af CO<sub>2</sub>-tryk:
  - a **CO<sub>2</sub>-flaske**: Åbn hovedhanen, og indstil drejeregulatoren således, at manometeret viser 4 bar.
  - b **CO<sub>2</sub>-cylinder**: Drej drejeregulatoren indstillingshjul til position "4".Maskinen er klar til brug.

## Håndtering af CO<sub>2</sub>-flasken

### Obs

Se også de generelle henvisninger om håndtering af CO<sub>2</sub>-flasker, se kapitlet "Generelle henvisninger om håndtering af CO<sub>2</sub>-flasker".

Når du tilslutter en ny eller afmonterer en tom CO<sub>2</sub>-flaske, skal du følge nedenstående trin.

### Afmontering af tom CO<sub>2</sub>-flaske

#### Figur I

- ① Drejeregulator
- ② Trykreduktionsenhed
- ③ Omløbermøtrik
- ④ Hovedhane
- ⑤ Manometerets reguleringstryk
- ⑥ CO<sub>2</sub>-slange

1. Luk gasflasken på hovedhanen.

2. Indstil trykregulatoren på "0".

### Obs

Hvis trykreduktionsventilen adskilles fra CO<sub>2</sub>-flasken, selvom der stadig er tilstrækkeligt tryk, deformeres O-ringen mellem flasken og trykreduktionsventilen og skal udskiftes.

3. Løsn spænderemmen til sikring af CO<sub>2</sub>-flasken.

4. Tag den tomme gasflaske ud.

5. Skru trykreduktionsventilen af den tomme gasflaske.

### Tilslutning af ny CO<sub>2</sub>-flaske

#### Figur I

- ① Drejeregulator
- ② Trykreduktionsenhed
- ③ Omløbermøtrik
- ④ Hovedhane
- ⑤ Manometerets reguleringstryk
- ⑥ CO<sub>2</sub>-slange

1. Træk beskyttelseskappen af den nye gasflaske.
2. Åbn hovedhanen kortvarigt, så eventuel flydende CO<sub>2</sub> kan slippe ud.
3. Skru trykreduktionsventilen på den nye gasflaske. Sørg for, at tætningsringen sidder korrekt.
4. Spænd omløbermøtrikken fast med hånden.
5. Anbring den nye CO<sub>2</sub>-flaske, og fastgør den med en spænderem.
6. Tilslut CO<sub>2</sub>-slangen på trykreduktionsventilen.
7. Åbn langsomt hovedhanen på gasflasken.
8. Indstil 4 bar på trykreduktionsventilen ved hjælp af drejeregulatoren.
9. Luk hovedhanen på gasflasken.
10. Aflæs den viste værdi på manometerets reguleringstryk. Den viste værdi skal forblive konstant i mindst 5 minutter.

Hvis trykket falder:

11. Sørg for at udbedre årsagen til trykfaldet.
  - a Kontrollér, om O-ringen mellem trykgasbeholderen og trykreduktionsventilen er monteret og ubeskadiget.
  - b Udskift eventuelt en defekt O-ring.
  - c Kontrollér, at trykreduktionsventilen sidder korrekt.
  - d Spænd omløbermøtrikken yderligere.
  - e Kontrollér slangekoblingen på trykreduktionsventilen og CO<sub>2</sub>-slangen for synlige skader.

Hvis trykfaldet ikke kan afhjælpes med de nævnte foranstaltninger, er trykreduktionsventilen defekt og skal udskiftes.

12. Åbn hovedhanen, når lækagetesten er afsluttet uden fejl.
13. Indstil driftstrykket på trykreduktionsventilen ved hjælp af drejeregulatoren. Standardindstillingen er 4 bar og kan om nødvendigt tilpasses.
14. Efter hver udskiftning af CO<sub>2</sub>-flasken skal du aftappe en liter "CO<sub>2</sub>-holdigt vand", så CO<sub>2</sub>-blanderen fyldes op igen.

## Håndtering af CO<sub>2</sub>-cylinderen

### Obs

Se også de generelle henvisninger om håndtering af CO<sub>2</sub>-flasker, se kapitlet "Generelle henvisninger om håndtering af CO<sub>2</sub>-flasker".

### Obs

CO<sub>2</sub>-cylindre fås hos materialister, i elektronik- og supermarkeder.

Når du tilslutter en ny eller afmonterer en tom CO<sub>2</sub>-cylinder, skal du følge nedenstående trin.

### Afmontering af tom CO<sub>2</sub>-cylinder

#### Figur J

- ① Skala på trykregulator
- ② Indstillingshjul
- ③ Trykregulator
- ④ Skrueforbindelse til flaske
- ⑤ CO<sub>2</sub>-slange
- ⑥ CO<sub>2</sub>-cylinder

1. Drej trykregulatoren hen på "OFF".
2. Løsn fastgørelsen til CO<sub>2</sub>-cylinderen.
3. Tag om nødvendigt CO<sub>2</sub>-slangen af CO<sub>2</sub>-tilslutningen.
4. Drej den tomme CO<sub>2</sub>-cylinder mod uret og ud af flaskens skrueforbindelse.

### Tilslutning af ny CO<sub>2</sub>-cylinder

#### Figur J

- ① Skala på trykregulator
- ② Indstillingshjul
- ③ Trykregulator
- ④ Skrueforbindelse til flaske
- ⑤ CO<sub>2</sub>-slange
- ⑥ CO<sub>2</sub>-cylinder

1. Tag afdækningen af CO<sub>2</sub>-cylinderen.
2. Skru CO<sub>2</sub>-cylinderen på trykregulatorens flaske-skrueforbindelse. Når der føles modstand, skal du skruue CO<sub>2</sub>-cylinderen en smule mere, indtil den sidder godt fast. Der kan høres en kortvarig susen.
3. Tilslut om nødvendigt CO<sub>2</sub>-slangen på CO<sub>2</sub>-tilslutningen igen.
4. Fastgør CO<sub>2</sub>-cylinderen i lodret position igen.
5. Indstil trykregulatoren på position "4".
6. Efter hver udskiftning af CO<sub>2</sub>-cylinderen skal du aftappe en liter "CO<sub>2</sub>-holdigt vand", så CO<sub>2</sub>-blanderen fyldes op igen.

## Drift

### Funktion

Vandet strømmer først fra vandindgangen gennem kombinationsfilteret (for en filterbeskrivelse, se kapitlet Forbrugsmateriale). Afhængigt af den aktiverede knap løber vandet derefter via kølemodul eller endvidere via CO<sub>2</sub>-blanderen til vandaftapningsanordningen. Hele vandsystemet skal renses kemisk med regelmæssige intervaller.

### Betjening

#### Obs

*Sensorknapperne med lys aktiveres ved en let berøring.*

#### Figur K

① Knap "CO<sub>2</sub>-kølet vand"

② Knap "kølet vand"

1. Anbring en beholder i midten af drypbakken.

#### Figur L

2. Tryk på knappen for den ønskede vandtype, indtil beholderen er fyldt.  
Under denne proces lyser knappen, der trykkes på, kraftigere.

### Standsning

Hvis maskinen ikke bruges i mere end 4 dage:

1. Luk vandtilløbet.
2. Sluk maskinen.
3. Luk hovedhanen på CO<sub>2</sub>-flasken, eller stil trykregulatoren på CO<sub>2</sub>-cylindern tilbage til position "0".

### Ibrugtagning efter længere tids stilstand

#### ⚠ ADVARSEL

**Sundhedsfare på grund af øget koncentration af bakterier**

*Udfør kemisk rensning efter længere tids stilstand.*

1. Tænd maskinen.
2. Åbn vandtilløbet.
3. Aftap mindst 2 liter vand af hver vandtype og hæld det ud.
4. Udfør den kemiske rensning (se kapitlet *Kemisk rensning*)

## Transport

#### ⚠ FORSIGTIG

**Manglende overholdelse af vægten**

*Fare for kvæstelser og beskadigelse*

*Vær opmærksom på maskinens vægt ved transporten.*

- Maskinen må ikke transporteres liggende.
- Ved transport i køretøjer skal maskinen sikres mod at glide eller vælte iht. til de gældende retningslinjer.

### Forsendelse af maskinen

Maskinen må ikke transporteres liggende.

- Vælg en passende emballage til transporten og angiv tydeligt på denne, at maskinen kun må transporteres i lodret position.
- Hvis det er muligt, skal du placere en lille træpalle under forsendeskassen.
- Alternativt kan du aflevere maskinen direkte i et Kärcher-servicecenter.

## Opbevaring

#### ⚠ FORSIGTIG

**Manglende overholdelse af vægten**

*Fare for kvæstelser og beskadigelse*

*Vær opmærksom på maskinens vægt ved opbevaring.*

1. Opbevar maskinen på et frostfrit sted.

## Pløje og vedligeholdelse

#### ⚠ ADVARSEL

**Sundhedsfare på grund af forkert repareret maskine**  
*Lad kun maskinen reparere af uddannede fagfolk.*

Inden der arbejdes på maskinen:

1. Fjern trykket i maskinen.
  - a Luk vandtilløbet.
  - b Anbring en beholder under vandaftapningsåbningen.
  - c Tryk på knappen "kølet vand", indtil der ikke aftappes mere vand.
2. Sluk maskinen.
3. Træk netstikket ud.
4. Luk hovedhanen på CO<sub>2</sub>-flasken, eller drej trykregulatoren på CO<sub>2</sub>-cylindern tilbage til "0".
5. Drej om nødvendigt CO<sub>2</sub>-cylindern ud af trykregulatoren.

### Udskiftning af filteret

#### ⚠ ADVARSEL

**Sundhedsfare på grund af indtrængning af bakterier**

*Sørg især for god hygiejne og renlighed, når du monterer filterpatronen.*

*Brug sterile engangshandsker, når du monterer filteret.*

1. Luk vandtilløbet.
2. Tryk på knappen "kølet vand", indtil der ikke kommer mere vand ud.
3. Åbn låsen til filterafdækningen.
4. Tag filterafdækningen i siden ud.
5. Tag det filter, der skal udskiftes, ud.

#### Figur M

- a Drej filteret med filterholderen maks. 45 ° ud.
  - b Skru filteret ud, og tag det af.
6. Pak det nye filter ud.
  7. Sæt det nye filter i.

#### Figur N

- a Indsæt filteret i filterholderen, og drej det indtil anslag.  
Filtret låses.
  - b Drej filteret med filterholderen ind i maskinen.
8. Indsæt filterafdækningen i siden.
  9. Luk filterafdækningens lås.
  10. Sæt netstikket i stikkontakten.
  11. Anbring en beholder under vandaftapningsanordningen.
  12. Åbn vandtilløbet.
  13. Tryk på knappen "kølet vand", indtil en skylletid på 5 minutter er nået (ca. 10 - 15 liter).

#### Obs

*Efter 60 sekunders kontinuerlig aftapning afbryder maskinen automatisk aftapningen.*

14. Udfør den kemiske rensning (se kapitlet *Kemisk rensning*).

## Kemisk rensning

#### ⚠ FORSIGTIG

**Det aftappede vand er spildevand**

*Det aftappede spildevand er ikke drikkevand.*

Kemisk rensning skal udføres efter den første ibrugtagning og generelt mindst hver 6. måned. Det samme gælder efter længere tids stilstand i mere end 4 dage eller et ekstraordinært filterskift. Du har brug for rengøringsmiddel til den kemiske rensning (se kapitlet *Forbrugsmateriale*).

#### Obs

*Den kemiske rensning varer ca. 45 minutter.*

1. Luk vandtilløbet.
2. Luk hovedhanen på CO<sub>2</sub>-flasken, eller stil trykregulatoren på CO<sub>2</sub>-cylindern tilbage til "0".
3. Tryk på knappen "CO<sub>2</sub>-kølet vand", indtil der ikke kommer mere vand ud.
4. Sluk maskinen.
5. Fjern kombinationsfilteret (se kapitlet *Udskiftning af filteret*).
6. Indsæt servicekoppen.

#### Figur O

- a Drej filterholderen maks. 45 ° ud.
  - b Indsæt servicekoppen.
  - c Drej servicekoppen med uret.
  - d Drej filterholderen ind i maskinen.
7. Fjern vandtilløbsledningen.
  8. Klargør rengøringsmidlet.

#### Figur P

- ① Vandtilløb
- ② Skruetilslutning til injektor
- ③ Tætningsring
- ④ Injektorkhus
- ⑤ Vandudgang (tilslutning på maskine)

- a Skru rengøringsmidlet fra hinanden.
  - b Anbring de 4 rengøringsstabletter i rengøringsmidlet.
  - c Skru rengøringsmidlet sammen; sørg for, at tætningsringen sidder korrekt.
9. Tilslut rengøringsmidlet til indgangen på maskinen.
  10. Tilslut vandtilløbsledningen til rengøringsmidlet.
  11. Hvis det er muligt, skal rengøringsmidlet anbringes i lodret position.

#### Figur Q

12. Fjern drypbakken.
13. Anbring en egnet beholder med en kapacitet på mindst 1 liter under vandaftapningsanordningen.
14. Sæt netstikket i stikkontakten.
15. Åbn vandtilløbet.
16. Tænd maskinen.

#### Obs

*Udfør følgende trin med særlig omhu for at sikre, at den kemiske rensning har størst mulig effekt.*

#### Obs

*Rengøringsmidlet til kemisk rensning er forsynet med en blå farveindikator. Det aftappede vands farve angiver rengøringsmidlets koncentration og effekt.*

#### Obs

*Under rensningsprocessen dannes der en smule skum. Dette er systembetaget og normalt.*

17. Udfør rensningen.

- a Tryk på knappen "CO<sub>2</sub>-kølet vand", indtil maskinen stopper aftapningen af vandet efter 60 sekunder.
- b Vent 60 sekunder, så rengøringsmidlet kan opløses.
- c Gentag denne proces (skylle i 60 sekunder og vente i 60 sekunder) i alt 2 gange.
- d Tøm beholderen efter hver skylleproces.
- e Tryk på knappen "kølet vand" i 30 sekunder. Skylleprocessen er afsluttet. Rengøringsmidlets indvirkningstid begynder. Denne skal være mindst 15 min. og kan forlænges efter ønske.
- f Afvent rengøringsmidlets indvirkningstid på mindst 15 minutter.

18. Luk vandtilløbet.

19. Tryk på en vilkårlig knap, indtil der ikke aftappes mere vand.

20. Sluk maskinen.

21. Fjern rengøringsmidlet.

22. Tilslut vandtilløbsledningen på maskinen igen.

23. Fjern servicekoppen, og indsæt filteret igen.

## Skylling efter den kemiske rensning

#### Obs

*Du kan til enhver tid afbryde skylleprocessen kortvarigt, f.eks. for at tømme skyllekoppen.*

1. Anbring en egnet beholder med en kapacitet på mindst 1 liter under vandaftapningsanordningen.
2. Åbn vandtilløbet.
3. Tænd maskinen.
4. Tryk på knappen "kølet vand", indtil den blå farve ikke længere er synlig.  
Skyl derefter med mindst yderligere 4 liter.
5. Tryk på knappen "CO<sub>2</sub>-kølet vand", indtil den blå farve ikke længere er synlig.  
Skyl derefter med mindst yderligere 2 liter.
6. Åbn hovedhanen på CO<sub>2</sub>-flasken, og kontrollér det indstillede gastryk eller indstil trykregulatoren på CO<sub>2</sub>-cylindern på position "4".
7. Aftap en liter CO<sub>2</sub>-holdigt vand, så CO<sub>2</sub>-blanderen fyldes op igen.  
Maskinen er klar til brug.

## Prøveudtagning

Med henblik på at teste effektiviteten af den kemiske rensning, skal der udtages prøver umiddelbart efter den kemiske rensnings afslutning og under hensyntagen til reglerne for mikrobiologisk vandanalyse. Få prøverne analyseret af et akkrediteret laboratorium.

## Tømning af drypbakken

Svømmeren giver signal om en fuld dryppeskål. Er det maksimale påfyldningsniveau nået, bliver en rød markeringsring synlig på svømmeren.

#### Figur R

1. Tag forsigtigt den fulde drypbakke ud og tøm den.
2. Kontrollér drypbakken for snavs, og rengør den om nødvendigt.
3. Indsæt drypbakken igen.

## Hjælp ved fejl

Fejl	Årsag	Afhjælpning
Maskinen giver ikke vand, men viser "Klar til brug". Alle knapper lyser.	Vandtilførslen er afbrudt.	<ol style="list-style-type: none"> <li>Sørg for vandtilførsel.</li> <li>Kontrollér stopanordningerne.</li> <li>Kontakt serviceafdelingen, hvis fejlen fortsat foreligger.</li> </ol>
Maskinen fungerer ikke. Knapperne lyser ikke.	Der er fejl ved spændingsforsyningen. Sikringen er defekt.	<ul style="list-style-type: none"> <li>Kontrollér spændingsforsyningen.</li> <li>Fjern dækslet til sikringen ved siden af maskinens afbryder, udskift sikringen. Hvis sikringen springer igen, skal du slukke for maskinen og kontakte serviceafdelingen.</li> </ul>
Der aftappes ikke kølet vand, selvom der blev trykket på knappen "kølet vand"	Kølemodul har endnu ikke nået den nominelle temperatur.	<ol style="list-style-type: none"> <li>Vent i 20 til 40 minutter, og prøv igen.</li> <li>Udebliver kølefunktionen permanent:</li> <li>Sluk maskinen.</li> <li>Kontakt serviceafdelingen.</li> </ol>
Knapperne kulsyreholdigt vand og kølet vand lyser skiftevis, og der kan høres en signaltone.	Fejl ved temperaturreguleringen.	<ul style="list-style-type: none"> <li>Kontakt serviceafdelingen.</li> </ul>
Knappen kulsyreholdigt vand holder op med at lyse efter 60 sekunder, og aftapningen af kulsyreholdigt vand er blokeret.	Påfyldning af karbonatorbeholder slået fejl.	<ol style="list-style-type: none"> <li>Sluk maskinen.</li> <li>Kontrollér vandtilløbet.</li> <li>Kontrollér gastrykket.</li> <li>Sluk maskinen, og tænd det igen.</li> <li>Kontakt serviceafdelingen, hvis fejlen fortsat foreligger.</li> </ol>
Intern pumpe starter ved aftapning af "CO <sub>2</sub> -kølet vand" med forskellig forsinkelse.	Dette er en normal funktion, ikke en fejl.	<ul style="list-style-type: none"> <li>Ingen udbedring nødvendig</li> </ul>
Intern pump starter kortvarigt med regelmæssige intervaller	Dette er en normal funktion i forbindelse med karbonatorbeholderens virkemåde.	<ul style="list-style-type: none"> <li>Ingen udbedring nødvendig</li> </ul>
Ingen kulsyre i vandet.	CO <sub>2</sub> -gastryk for lavt. CO <sub>2</sub> -flaske eller CO <sub>2</sub> -cylinder tom.	<ul style="list-style-type: none"> <li>Korriger CO<sub>2</sub>-gastrykket.</li> <li>Udskift CO<sub>2</sub>-flasken eller CO<sub>2</sub>-cylinderen.</li> <li>Kontakt serviceafdelingen, hvis fejlen fortsat foreligger.</li> </ul>
For lidt kulsyre i vandet	Koldtandsbeholderen har endnu ikke nået den nominelle temperatur. Filteret er snavset, hvilket reducerer den nødvendige vandgennemstrømning. CO <sub>2</sub> -flaske eller CO <sub>2</sub> -cylinder næsten tom.	<ul style="list-style-type: none"> <li>Kontrollér kulsyreindholdet i vandet igen efter at have ventet i 20 min.</li> <li>Kontrollér gennemstrømningen gennem filteret, og udskift om nødvendigt filteret.</li> <li>Kontakt serviceafdelingen, hvis fejlen fortsat foreligger.</li> <li>Udskift CO<sub>2</sub>-flasken eller CO<sub>2</sub>-cylinderen.</li> </ul>
Sprøjtende aftapning af kulsyreholdigt vand ved større mængder	Genopfyldningen af karbonatorbeholderen fungerer ikke korrekt. Gastrykket er indstillet for højt.	<ul style="list-style-type: none"> <li>Kontrollér gennemstrømningen gennem filteret, og udskift om nødvendigt filteret.</li> <li>Korriger CO<sub>2</sub>-gastrykket.</li> <li>Kontakt serviceafdelingen, hvis fejlen fortsat foreligger.</li> </ul>

### Garanti

I de enkelte lande gælder de af vore forhandlere fastlagte garantibetingelser. Eventuelle fejl på maskinen afhjælpes gratis inden for garantien, såfremt fejlen kan tilskrives en materiale- eller produktionsfejl. Hvis du ønsker at gøre garantien gældende, bedes du henvende dig til sin forhandler eller nærmeste kundeservice medbringende kvittering for købet. (Se adressen på bagsiden)

### Tekniske data

		WPD 50 Ws
<b>Effektdata maskine</b>		
Driftsspænding	V	220-240
Netfrekvens	Hz	50
Netsikring (træg)	A	6
Maks. optagen effekt	W	200
Vandtilløbstryk	MPa (bar)	0,15 -0,6 (1,5-6)

		WPD 50 Ws
Vandtilløbstemperatur	°C	5-30
Trykindstillingsområde CO <sub>2</sub>	MPa (bar)	0,38...0,42 (3,8...4,2)
Omgivelsestemperatur	°C	5 - 32
<b>Vandaftapning (afhængig af tilløbstryk og filtertilstand)</b>		
Kølet vand	l/h	120
CO <sub>2</sub> -tilsat vand	l/h	80
Kølet vandtemperatur, min.	°C	6
<b>Mål og vægt</b>		
Bredde	mm	300
Dybde	mm	440
Højde	mm	395
Vægt	kg	19
Der tages forbehold for tekniske ændringer.		

### Vedligeholdelsesplan



Tidspunkt	Gennemførelse
Dagligt	Tag drypbakken ud og rengør den. Når maskinen har været standset natten over, skal du aftappe 0,5 l vand af hver vandtype og hælde det væk.
Ugentligt, om nødvendigt oftere	Rengør maskinen udvendigt, rengør drypbakken med varmt vand eller i en opvaskemaskine. Brug ikke rengøringsmidler, der indeholder alkohol, syrekomponenter eller slibemidler, til rengøring af plastoverflader.
Halvårligt	Hvis vandkvaliteten er dårlig, skal du udskifte Hy-Pure-Plus-filteret. Udfør kemisk rensning, se kapitlet <i>Kemisk rensning</i> .
Årligt	Udskift Hy-Pure-Plus-filteret.
Intervalleret for filterskift afhænger af den aftappede vandmængde og vandkvaliteten af tilløbsvandet.	



## Indhold

Generelle merknader .....	55
Sikkerhetsanvisninger .....	55
Forskriftsmessig bruk .....	55
Generell informasjon om håndtering av CO <sub>2</sub> -flasker .....	56
Miljøvern .....	56
Tilbehør og reservedeler .....	56
Forbruksmaterialer .....	56
Leveringsomfang .....	56
Beskrivelse av apparatet .....	56
Montering .....	57
Første gangs bruk .....	57
Håndtere CO <sub>2</sub> -flasken .....	57
Håndtere CO <sub>2</sub> -sylindere .....	57
Bruk .....	58
Transport .....	58
Lagring .....	58
Stell og vedlikehold .....	58
Bistand ved feil .....	59
Garanti .....	59
Tekniske data .....	59
Vedlikeholdsplan .....	59
Vedlikeholdsark WPD 50 Ws .....	60

## Generelle merknader

  Før du tar i bruk apparatet første gang, må du lese og følge den originale driftsveiledningen. Oppbevar den originale driftsveiledningen til senere bruk eller for annen eier.

- For å garantere vannkvaliteten, må det kun brukes drikkevann fra offentlig vannforsyning. Kvaliteten må minst samsvare med retningslinjene fra Verdens helseorganisasjon (WHO).
- Hvis det er nødvendig å gjøre inngrep i drikkevannsnettet for å installere apparatet, må dette utføres av utdannet fagpersonell som har en godkjenning i henhold til gjeldende lover og forskrifter. Dette arbeidet må bestilles av kunden om nødvendig.
- For å beskytte mot vannskader forårsaket av ødelagte vannslanger, anbefaler vi å installere en sperrekran og en lekkasjesikring ("Aquistop"; tilgjengelig som ekstrautstyr) i vannforsyningsledningen.
- Vedlikeholdsarbeid inne i apparatet må bare utføres av operatøren av apparatet etter å ha lest denne bruksanvisningen.
- Ved bruk av en CO<sub>2</sub>-flaske må lokale bestemmelser for merking av installasjonsrommet følges.
- Ikke rengjør apparatet med en vannstråle.
- Plastoverflater må ikke rengjøres med alkoholholdige, aggressive eller skurende rengjøringsmidler. Overflatens CA 30 R (6.295-686.0) anbefales.

## Sikkerhetsanvisninger

### Risikonivå

#### **FARE**

- Anvisning om en umiddelbar truende fare som kan føre til store personskader eller til død.

#### **ADVARSEL**

- Anvisning om en mulig farlig situasjon som kan føre til store personskader eller til død.

#### **FORSIKTIG**

- Anvisning om en mulig farlig situasjon som kan føre til mindre personskader.

#### **OBS**

- Anvisning om en mulig farlig situasjon som kan føre til materielle skader.

## Sikkerhetsanvisninger

-  **FARE** • Fare for elektrisk støt. Trekk alltid ut strømpluggen før du utfører arbeid på ap-

paratet. Stikkontakten må være sikret med en jordfeilbryter på 30 mA. • Livsfare ved eksploderende CO<sub>2</sub>-gassbeholder. Plasser trykkbeholderen vertikalt og fest den. Koble alltid trykkgassbeholderen til med en trykkreduksjonsventil som er godkjent for apparatypen og med sikkerhetsventil. Beskytt gassflasken mot sterk oppvarming, og utsett den aldri for direkte sollys. • Eksplosjonsfare. CO<sub>2</sub>-flasker må aldri kobles til med stigerør. Stigerørflasker er for eksempel merket med et rødt varselmerke.

• Kvelningsfare ved utslipp av karbondioksid. Sørg for tilstrekkelig ventilasjon av installasjonsrommet, eller installer et gassvarslingssystem. Følg nasjonale lovbestemmelser om foreskrevet minimum-romstørrelse, varslingssystemer og ventilasjon under tømning av trykkgassbeholdere. • Eksplosjonsfare. Ikke oppbevar eksplosive gjenstander, som spraybokser med brennbart drivmiddel, i apparatet.

 **ADVARSEL** • Når du setter opp apparatet, må du forsikre deg om at strømledningen ikke er klemt eller skadet. • Ikke plasser grenuttak-stikkontakter eller mobil strømforsyning bak apparatet. • Risiko for personskader hvis flasker eksploderer. Kullsyreholdig vann må bare fylles i trykkstabile flasker (10 bar).

• Fare for overoppheting. Ikke dekk til ventilasjonsåpningene på apparatet. • Fare for skader. Ikke bruk mekaniske eller andre hjelpemidler enn de som er anbefalt av produsenten for å fremskynde opptining. • Unngå skader på kjølekretsen. • Helsefare pga. mikroorganismer. Nær nøye med hygiene og renslighet når du skifter filterpatron. Bruk sterile engangshansker ved skifte av filter. Rengjør dryppbrettet og overflatene regelmessig. Be-

rør aldri vannutløpet med fingre eller rengjøringskluter. Utfør en kjemisk rensing av apparatet minst hver 6. måned. Hvis drikkevannsløperen har advart om mikrobiologisk forurensning, må det utføres kjemisk rensing av apparatet etter at varslingsperioden er over.

• Helsefare ved høy bakteriekonsentrasjon i vannet. Hvis du ikke har brukt apparatet på mer enn 4 dager, må du slå på apparatet, åpne vanninntaket og utføre kjemisk rensing, se kapittel Kjemisk rensing. • Helsefare hvis apparatet repareres feil. Apparatet må kun repareres av utdannet fagpersonell. • Fare for personskader pga. rense-/rengjøringsmidler. Følg sikkerhetsanvisningene for rengjørings- og rensingemidlene, og bruk vernebriller og vernehansker ved håndtering av rensingemidler. **OBS** • Skader på kjøleenheten. Hvis apparatet er lagret eller transportert liggende, må du vente minst 24 timer før det tas i bruk.

## Forskriftsmessig bruk

#### **ADVARSEL**

Dette apparatet er ikke beregnet på bruk av personer (inkludert barn) med nedsatte fysiske, sensoriske eller mentale evner, med mindre de er under tilsyn av en person som er ansvarlig for deres sikkerhet eller tidligere har mottatt instruksjoner fra denne personen om bruken av apparatet.

#### **ADVARSEL**

Barn skal holdes under tilsyn for å sikre at de ikke leker med apparatet.

#### **ADVARSEL**

En skadet strømkabel må skiftes ut av produsenten, dennes kundeservice eller en tilsvarende kvalifisert person for å unngå farer.

- Apparatet brukes til servering av avkjølt vann med og uten tilsetning av karbondioksid (CO<sub>2</sub>) i næringsmiddelkvalitet, ved selvbetjeningsdrift.
- Apparatet kan brukes for følgende områder:
  - I husholdningen og lignende bruksområder
  - I personalets kjøkkenområder i butikker, kontorer og andre arbeidsområder
  - I landbruket
  - På hoteller, moteller, bed and breakfast og andre overnattingssteder
  - I catering og lignende stordrift
- Apparatet er utstyrt med et kombinasjonsfilter.
- Apparatet må installeres i et frostfritt rom.
- Ikke bruk eller oppbevar apparatet utendørs.
- Ikke legg ned apparatet, eller transporter eller lagre det i liggende stilling.

## Forutsigbar feil bruk

All bruk som ikke er faller inn under tiltenkt bruk er forbudt.

Brukeren er ansvarlig for skader som oppstår på grunn av ikke tiltenkt bruk.

## Generell informasjon om håndtering av CO<sub>2</sub>-flasker

Ved utskifting av CO<sub>2</sub>-flasker må sikkerhetsanvisningene fra gassleverandøren og relevante lovbestemmelser overholdes.

- CO<sub>2</sub>-flaskene må være utstyrt med en trykkreduksjonsventil som er godkjent av KÄRCHER, slik at karbondioksidinnholdet i vannet kan justeres.
- Karbondioksidet (E 290) må oppfylle renhetskravene i henhold til direktiv 96/77/EF (næringsmiddelkvalitet), og må være merket i samsvar med art. 7 i direktiv 89/107/EF.
- Før en gassflaske tas i bruk, må man forsikre seg om at den inneholder riktig gasstype. Det er kun klistremerket for farlig gods, som må være på plass på alle gassflasker, som gir pålitelig informasjon om gasstypen. Fargen på gassflasken gir ikke alltid entydig informasjon om gasstypen. Hvis det er tvil om innholdet i en gassflaske, eller hvis den er påfallende på andre måter (skader, brannpåvirkning, spor etter mekanisk behandling), må den ikke brukes.
- Nasjonale bestemmelser må overholdes.

### FARE

#### Eksplosjonsfare

CO<sub>2</sub>-flasker må aldri kobles til med stigerør. Stigerørflasker er for eksempel merket med et rødt varselmerke.

### ADVARSEL

Livsfare ved potensielt eksploderende CO<sub>2</sub>-gassbeholder

Plasser trykkbeholderen vertikalt og fest den.

Apne aldri trykk-gassbeholdere uten trykkreduksjonsventil og uten sikkerhetsventil. Trykkreduksjonsventilen med sikkerhetsventil må være godkjent for apparatypen.

### FARE

#### Kvelningsfare ved utslipp av karbondioksid

Sørg for tilstrekkelig ventilasjon av installasjonsrommet, eller installer et gassvarslingssystem.

Ikke utsett gassflasken for direkte sollys.

Beskytt gassflasken mot sterk oppvarming.

Påfør en synlig merking som indikerer at det kan foreligge karbondioksid i gassform.



## Miljøvern

Materialet i emballasjen kan resirkuleres. Kvitt deg med emballasjen på en miljøvennlig måte. Elektriske og elektroniske apparater inneholder verdifulle resirkulerbare materialer og ofte deler som batterier, batteripakker eller olje. Disse kan utgjøre en potensiell fare for helse og miljø ved feil bruk eller feil avfallsbehandling. Disse delene er imidlertid nødvendige for korrekt drift av apparatet. Apparater merket med dette symbolet skal ikke kastes i husholdningsavfallet.

R-290 Inneholder klimagassen R290 – hermetisk forse-glet enhet

## Anvisninger om innhold (REACH)

Aktuell informasjon innholdsstoffene finner du på: [www.kaercher.de/REACH](http://www.kaercher.de/REACH)

## Tilbehør og reservedeler

Bruk bare originalt tilbehør og originale reservedeler; de garanterer for en sikker og problemfri drift av apparatet. Informasjon om tilbehør og reservedeler finner du på [www.kaercher.com](http://www.kaercher.com).

### Sett med tilleggsutstyr

Beskrivelse	Bestillingsnr.
Sett med CO <sub>2</sub> -sylinder	2.644-217.0
Sett med CO <sub>2</sub> -flaske, kommersielt tilgjengelig (2 kg, 6 kg, 10 kg innhold)	2.644-218.0
Premium-stativ	2.644-134.0
Basic-stativ	2.644-221.0

### Mugger

Beskrivelse	Bestillingsnr.
 Vannkanne, 1 l, glass, med plastlokk og KÄRCHER-logo, egnet for oppvaskmaskin	6.640-431.0
 Karaffel, Eva Solo, 1 l, egnet for oppvaskmaskin	0.017-575.0

### Skyllekar

Beskrivelse	Bestillingsnr.
Skyllekar 4 l	6.640-341.0

## Flasker

Beskrivelse	Bestillingsnr.
 Flaske 0,5 l, av Tritan, egnet for oppvaskmaskin	6.640-430.0
 Flaske 0,75 l, av Tritan, egnet for oppvaskmaskin	6.640-512.0
 Flaske 0,6 l, med munnstykke og lokk av Tritan, egnet for oppvaskmaskin	6.640-469.0
 Borosilikatglassflaske av høy kvalitet 0,75 l, varmebestandig, klar, Ø 7 cm, høyde 26 cm, med lokk av rustfritt stål og neopren-hylse	6.642-186.0

## Kopper

Beskrivelse	Bestillingsnr.
Pappkopper, også for varm drikke, 180 ml, uten logo, 2500 stk.	6.640-455.0
Pappkopper, også for varm drikke, 180 ml, med KÄRCHER-logo, 2500 stk.	6.640-460.0
Plastkopper, 200 ml, uten logo, 3000 stk.	6.640-454.0
Plastkopper, 200 ml, med KÄRCHER-logo, 3000 stk.	6.640-453.0

## Tilleggsinstallasjonsmateriell

Beskrivelse	Bestillingsnr.
Jordfeilbryter 30 mA, 230 V, 50 Hz	6.640-427.0
Lekkasjesikring, lekkasjevann-detektor med magnetventil og messingskrufordb-delse G 3/4"	6.640-291.0
Trykkreduksjon 1,5–6 bar – 1/2	6.640-625.0
Water Block, oversvømmelsessikring	6.640-338.0
Tilbakeslagsvern, godkjent	6.640-463.0

## Forbruksmaterialer

### Filter

Betegnelse	Beskrivelse	Bestillingsnr.
Hy-Pure-Plus-filter	Kombinasjonsfilter av aktivkullfilter og ultrafilter. Holder tilbake klor, tungmetaller, rester fra rørledningen, bakterier og virus, og sikrer god smak. Alle mineralstoffer blir værende i vannet.	2.644-200.0

### Rensmiddel for kjemisk rensing

Betegnelse	Beskrivelse	Bestillingsnr.
Rengjøringssett	For innsetting av kjemisk rensmiddel (alkaliske Bevi Tabs), til gjenbruk	2.643-941.0
Bevi Tabs, alkalisk	Kjemisk rensmiddel for innvendig rensing av WPD hvert halvår, pakning med 1 x 10 tabletter	6.295-891.0

### Rengjøringsmiddel for utvendig rengjøring av apparatet

Betegnelse	Beskrivelse	Bestillingsnr.
CA 30 R	Bruksklar overflaterens, 0,5 l flaske	6.295-686.0
Sprøytetopp for overflaterens	Når du bestiller CA 30 R for første gang, trengs denne gjenbrukbare sprøytetoppen for sprøytetoppen.	6.295-723.0

## Leveringsomfang

Når du pakker ut apparatet, må du kontrollere at innholdet i esken er fullstendig i henhold til bruksanvisningen. Manglende tilbehør eller transportskader skal meldes til forhandleren.

## Beskrivelse av apparatet

Figurer, se grafikkside

### Figur A

- Lås filterdeksel
- Filtertildekning
- Apparatbryter
- CO<sub>2</sub>-tilkobling
- Vanntilkobling
- Strømtilkobling
- Lokk sikringsholder med sikring 6 A
- Typeskilt

- Ventilasjonsåpninger
- Kombifilter
- Filterholder
- Knapp "CO<sub>2</sub>-avkjølt vann"
- Knapp "Avkjølt vann"
- Vannfordelingsventil
- Dryppbrett



## Montering

### Koble til enheten

Ved første installasjon og ved eventuelle reparasjoner som medfører skifte av tilbehørsdeler, må du sørge for at det kun benyttes deler som er godkjent av KÄRCHER (tilkoblingssett, CO<sub>2</sub>-trykkregulator). Disse komponentene er testet og sertifisert for å sikre at overholder KÄRCHERs høye kvalitetsstandarder. Andre komponenter må ikke brukes.

- Strømtilkoblingen og vanninnløpsstrykket må være i overensstemmelse med de tekniske spesifikasjonene (se kapittel «Tekniske spesifikasjoner»).
- Avhengig av forskriftene på stedet må det installeres en godkjent tilbakeslagsventil.
- Sett enheten på et flatt underlag.
- Strømpluggen og stikkkontakten må alltid være fritt tilgjengelige.
- Apparatbryteren, sikringen og gass- og vanntilkoblingen (på baksiden av enheten) må være fritt tilgjengelige. Minste avstand til veggen er 100 mm.
- For å redusere strømforbruket kan strømforsyningen avbrytes ved driftspauser (for eksempel ved hjelp av et koblingsur).
- Enheten må bare tilkobles med de medfølgende slangeledningene.
- Ikke anvend brukte slangeledninger.

### Tilkoblingskjema:

#### Figur B

- ① Stikkontakt (sikre med 30 mA jordfeilbryter)
- ② Strømledning
- ③ Vanddispenser
- ④ Vanninntaksslange (tilkoblingssett)
- ⑤ Trykkreduksjonsventil med manometer (bare nødvendig ved vanninntakstrykk over 6 bar (0,6 MPa))
- ⑥ Vannkran i bygningsinstallasjonen
- ⑦ Drikkevannsledning fra bygningsinstallasjonen
- ⑧ Lekkasjesikring (ekstrautstyr)
- ⑨ Tilbakeslagsventil (tilleggsutstyr)

### Tilkoblinger:

#### Figur C

- ① Vanntilkobling
- ② CO<sub>2</sub>-tilkobling
- ③ Strømtilkobling
- ④ Lokk sikringsholder med sikring 6 A
- ⑤ Belyst apparatbryter

1. Trekk pluggen ut av vannuttaket og kast den.

#### Figur D

2. Trekk ut pluggene fra vanntilkoblingen og CO<sub>2</sub>-tilkoblingen og kast dem.

#### Figur E

3. Vanninntaksslengen kobles til vannforbindelsen «H<sub>2</sub>O».
4. Koble vanninntaksslengen til vannkranen i bygningsinstallasjonen (ved behov må ytterligere komponenter kobles imellom).
5. Koble strømkabelen til strømtilførselen.
6. Koble CO<sub>2</sub>-tilkoblingsslangen til CO<sub>2</sub>-tilkoblingen.

### Sette inn filter

#### ⚠ ADVARSEL

#### Helsefare ved innføring av mikroorganismer

Ved montering av filterpatronen må det passes ekstra nøye på hygiene og renslighet.

Bruk sterile engangshansker når du installerer filteret.

1. Åpne låsen på filterdekslet.

#### Figur F

2. Fjern sidefilterdekslet.
3. Fjern servicekoppen fra fabrikken.

#### Figur G

- a Sving ut filterholderen med maks. 45°.
- b Drei servicekoppen mot urviseren.
- c Fjern servicekoppen.

4. Sett inn filteret.

#### Figur H

- a Sving ut filterholderen med maks. 45°.
  - b Sett filteret inn i filterholderen ovenfra.
  - c Drei filteret så langt det går. Filteret går i lås.
  - d Sving filteret med filterholderen inn i apparatet.
5. Sett inn sidefilterdekslet.
  6. Sperr låsen på filterdekslet.

## Første gangs bruk

### Merknad

For å opprettholde en feilfri hygienisk tilstand på enheten ble de vannførende komponentene fylt med nitrogen på fabrikken.

Før enheten kan skylles med vann, må først nitrogenfyllet i CO<sub>2</sub>-blandebeholderen skylles ut. Dette gjøres med CO<sub>2</sub>-gass.

### Skyll CO<sub>2</sub>-blandebeholderen

1. Koble til en CO<sub>2</sub>-flaske eller en ny CO<sub>2</sub>-sylindere (se kapittel «Koble til en ny CO<sub>2</sub>-flaske» eller «Koble til en ny CO<sub>2</sub>-sylinder»).
2. Still inn CO<sub>2</sub>-trykket:
  - a **CO<sub>2</sub>-flaske:** Åpne hovedventilen og still inn kontrollhullet slik at manometeret viser 4 bar.
  - b **CO<sub>2</sub>-sylinder:** Drei innstillingshullet til kontrollhullet til posisjon «4».
3. Slå på enheten.
4. Hold vanninntaket lukket.
5. Plasser en beholder under vannuttaket.
6. Trykk på knappen for «CO<sub>2</sub>-avkjølt vann» i 10 sekunder. Det slipper ut litt gass, som kan være blandet med vannråper. Denne korte gasslekkasjen er ikke farlig.
7. Vri kontrollhullet til 0 bar eller posisjon «0».
8. Trykk på knappen «CO<sub>2</sub>-avkjølt vann» gjentatte ganger helt til det ikke lenger høres at gass siver ut.

### Skyll enheten og filteret

#### Merknad

Nå skylles hele enheten og filteret med vann.

1. Åpne vanninntaket.
2. Plasser en beholder under vannuttaket.
3. Trykk på knappen «Avkjølt vann» gjentatte ganger helt til en skylletid på 5 minutter er nådd (ca. 10–15 liter).
4. Trykk på knappen «CO<sub>2</sub>-avkjølt vann» gjentatte ganger helt til ytterligere 4 minutters skylletid er nådd (ca. 4–5 liter).

#### Merknad

Etter 60 sekunders kontinuerlig vannstråle avbryter enheten vannstrømmen automatisk.

5. Utfør kjemisk rensing (se kapittel «Kjemisk rensing»).
6. Still inn CO<sub>2</sub>-trykket:
  - a **CO<sub>2</sub>-flaske:** Åpne hovedventilen og still inn kontrollhullet slik at manometeret viser 4 bar.
  - b **CO<sub>2</sub>-sylinder:** Drei innstillingshullet til kontrollhullet til posisjon «4».Enheten er driftsklar.

## Håndtere CO<sub>2</sub>-flasken

#### Merknad

Følg også de generelle anvisningene for håndtering av CO<sub>2</sub>-flasker, se kapittel «Generell informasjon om håndtering av CO<sub>2</sub>-flasker».

Følgende trinn må utføres når du kobler til en ny eller fjerner en tom CO<sub>2</sub>-flaske.

### Fjerne tom CO<sub>2</sub>-flaske

#### Figur I

- ① Vri bryter
- ② Trykkforminsker
- ③ Overfalsmutter
- ④ Hovedkran
- ⑤ Manometer kontrolltrykk
- ⑥ CO<sub>2</sub>-slange

1. Lukk gassflasken med hovedkranen.
2. Sett trykkregulatoren på "0".

#### Merknad

Skilles trykkreduksjonsventilen fra CO<sub>2</sub>-flasken, selv om det fremdeles er tilstrekkelig trykk, blir O-ringen mellom flasken og trykkreduksjonsventilen deformert, og må byttes ut.

3. Løsne festestroppen til sikring av CO<sub>2</sub>-flasken.
4. Ta ut den tomme gassflasken.
5. Skru av trykkreduksjonsventilen fra den tomme gassflasken.

### Koble til en ny CO<sub>2</sub>-flaske

#### Figur I

- ① Vri bryter
- ② Trykkforminsker
- ③ Overfalsmutter
- ④ Hovedkran
- ⑤ Manometer kontrolltrykk
- ⑥ CO<sub>2</sub>-slange

1. Trekk av beskyttelseshetten fra den nye gassflasken.
2. Åpne hovedkranen kort, slik at eventuelt flytende CO<sub>2</sub> kan slippe ut.
3. Skru på trykkreduksjonsventilen på den nye gassflasken. Forsikre deg om at tetningsringen sitter riktig.
4. Trekk til overfalsmutteren for hånd.
5. Still opp den nye CO<sub>2</sub>-flasken, og fest den med en festestropp.
6. Koble CO<sub>2</sub>-slangen til trykkreduksjonsventilen.
7. Åpne langsomt hovedkranen på gassflasken.
8. Still inn trykkreduksjonsventilen på 4 bar med vribryteren.
9. Lukk hovedkranen på gassflasken.
10. Les av den viste verdien på kontrolltrykkmanometeret. Den viste verdien må forbli konstant i minst 5 minutter.

Ved synlig trykkfall:

11. Utbedre trykkfallet.
  - a Undersøk om O-ringen mellom trykkgassbeholderen og trykkreduksjonsventilen er på plass og uskadd.
  - b En eventuelt defekt O-ring må skiftes ut.
  - c Kontroller at trykkreduksjonsventilen sitter riktig.
  - d Trekk til overfalsmutteren enda strammere.
  - e Kontroller slangekoblingen på trykkreduksjonsventilen og CO<sub>2</sub>-slangen med henblikk på synlige skader.

Hvis trykkfallet ikke kan utbedres med de angitte tiltakene, er trykkreduksjonsventilen defekt og må skiftes ut.

12. Hvis lekkasjetesten er bestått, åpner du hovedkranen.
13. Still inn driftstrykket på trykkreduksjonsventilen ved hjelp av vribryteren. Forhåndsinnstillingen er på 4 bar og kan etterjusteres ved behov.
14. Tapp en liter "CO<sub>2</sub>-holdig vann" etter hver fornyelse av CO<sub>2</sub>-flasken, slik at CO<sub>2</sub>-blanderen fylles opp igjen.

## Håndtere CO<sub>2</sub>-sylinderen

#### Merknad

Følg også de generelle anvisningene for håndtering av CO<sub>2</sub>-flasker, se kapittel «Generell informasjon om håndtering av CO<sub>2</sub>-flasker».

#### Merknad

CO<sub>2</sub>-sylindere er tilgjengelig på apoteker, i elektronikkbutikker og i større matbutikker.

Følgende trinn må utføres når du kobler til en ny eller fjerner en tom CO<sub>2</sub>-sylinder.

### Fjerne tom CO<sub>2</sub>-sylinder

#### Figur J

- ① Trykkregulator skala
- ② Innstillingshjul
- ③ Trykkregulator
- ④ Flaskskruforbindelse
- ⑤ CO<sub>2</sub>-slange
- ⑥ CO<sub>2</sub>-sylinder

1. Sett trykkregulatoren i stillingen "OFF".
2. Løsne festet til CO<sub>2</sub>-sylinderen.
3. Koble om nødvendig CO<sub>2</sub>-slangen fra CO<sub>2</sub>-tilkoblingen.
4. Skru den tomme CO<sub>2</sub>-sylinderen mot urviseren ut av flaskskruforbindelsen.

### Koble til en ny CO<sub>2</sub>-sylinder

#### Figur J

- ① Trykkregulator skala
- ② Innstillingshjul
- ③ Trykkregulator
- ④ Flaskskruforbindelse
- ⑤ CO<sub>2</sub>-slange
- ⑥ CO<sub>2</sub>-sylinder

1. Fjern dekslet fra CO<sub>2</sub>-sylinderen.
2. Skru CO<sub>2</sub>-sylinderen på flaskskruforbindelsen til trykkregulatoren. Når du kjenner motstand, vrid du CO<sub>2</sub>-sylinderen litt lenger, til den sitter godt fast. Det kan muligvis høres et kort sus.
3. Koble eventuelt CO<sub>2</sub>-slangen til CO<sub>2</sub>-tilkoblingen igjen.
4. Fest CO<sub>2</sub>-sylinderen i vertikal stilling igjen.
5. Forinnstill trykkregulatoren på stillingen "4".
6. Tapp en liter "CO<sub>2</sub>-holdig vann" etter hver fornyelse av CO<sub>2</sub>-sylinderen, slik at CO<sub>2</sub>-blanderen fylles opp igjen.

## Bruk

### Funksjon

Vannet strømmer først fra vanninntaket gjennom kombinasjonsfilteret (se kapittelet Forbruksmaterialer for en beskrivelse av filteret). Avhengig av hvilken knapp som trykkes på, renner vannet gjennom kjølemodulen og eventuelt i tillegg gjennom CO<sub>2</sub>-blanderen, til vannutløpet. Hele vannsystemet må renses kjemisk med jevne mellomrom.

### Betjening

#### Merknad

De opplyste sensorknappene aktiveres med en lett berøring.

#### Figur K

- 1 Knapp "CO<sub>2</sub>-avkjølt vann"
- 2 Knapp "Avkjølt vann"

1. Plasser en beholder midt på dryppbrettet.

#### Figur L

2. Trykk på knappen for ønsket vanntype til beholderen er fylt.  
Under denne prosessen lyser knappen du trykker på.

### Stans

Hvis apparatet ikke brukes i mer enn 4 dager:

1. Steng av vanntilførselen.
2. Slå av apparatet.
3. Steng hovedkranen på CO<sub>2</sub>-flasken, eller vri trykkregulatoren på CO<sub>2</sub>-sylinderen tilbake til stillingen "0".

### Idriftsetting etter stillstand

#### ⚠ ADVARSEL

Helsefare ved høy konsentrasjon av mikroorganismer

Etter stillstand må det utføres kjemisk rensing.

1. Slå på apparatet.
2. Åpne vanntilløpet.
3. Tapp ut minst 2 liter vann av hver type, og tøm det ut.
4. Utfør kjemisk rensing (se kapittel *Kjemisk rensing*)

## Transport

#### ⚠ FORSIKTIG

##### Ved ignorering av vekten

Fare for personskader og materielle skader

Ta hensyn til apparatets vekt under transport.

- Ikke transporter apparatet liggende.
- Ved transport i kjøretøyer må apparatet sikres mot å skli og velte iht. gjeldende bestemmelser.

### Frakt av apparatet

Apparatet må ikke transporteres liggende.

- Velg en passende emballasje for transport og merk den tydelig for vertikal transport på utsiden.
- Legg en liten trepall under fraktemballasjen hvis mulig.
- Alternativt kan du ta med apparatet direkte til et Kärcher servicesenter.

## Lagring

#### ⚠ FORSIKTIG

##### Ved ignorering av vekten

Fare for personskader og materielle skader

Ta hensyn til apparatets vekt ved lagring.

1. Oppbevar apparatet på et frostfritt sted.

## Stell og vedlikehold

#### ⚠ ADVARSEL

##### Helsefare ved usakkyndig reparasjon av apparatet

La kun utdannet fagpersonell reparere apparatet.

Før alt arbeid på maskinen:

1. Trykkavlastning av enheten.
  - a Steng vanninntaket.
  - b Plasser en beholder under vannuttaket.
  - c Trykk på knappen «Avkjølt vann» helt til det ikke kommer ut mer vann.
2. Slå av enheten.
3. Trekk ut strømstøpselet.
4. Steng hovedventilen på CO<sub>2</sub>-flasken, eller vri trykkregulatoren på CO<sub>2</sub>-sylinderen tilbake til «0».
5. Skru eventuelt CO<sub>2</sub>-sylinderen ut av trykkregulatoren.

### Skift filteret

#### ⚠ ADVARSEL

##### Helsefare ved innføring av mikroorganismer

Ved montering av filterpatronen må det passes ekstra nøye på hygiene og renslighet.

Bruk sterile engangshansker når du installerer filteret.

1. Steng vanntilførselen.
2. Trykk på knappen for "Avkjølt vann" til det ikke kommer mer vann.

3. Åpne låsen på filterdekselet.
4. Fjern sidefilterdekselet.
5. Fjern filteret som skal skiftes ut.

#### Figur M

- a Sving filteret med filterholderen ut maks. 45 °.
  - b Skru av og fjern filteret.
6. Pakk ut det nye filteret.
  7. Sett i det nye filteret.

#### Figur N

- a Sett filteret inn i filterholderen, og vri det så langt det går.  
Filteret går i lås.
  - b Sving filteret med filterholderen inn i apparatet.
8. Sett inn sidefilterdekselet.
  9. Sperr låsen på filterdekselet.
  10. Sett støpselet inn i stikkkontakten.
  11. Plasser en beholder under vannutløpet.
  12. Åpne vanntilløpet.
  13. Trykk på knappen "Avkjølt vann" gjentatte ganger til en skylletid på 5 minutter er nådd (ca. 10–15 liter).

#### Merknad

Etter 60 sekunder med kontinuerlig vannutløp, avbryter apparatet vannstrømmen.

14. Utfør kjemisk rensing (se kapittel *Kjemisk rensing*).

### Kjemisk rensing

#### ⚠ FORSIKTIG

##### Vannet som kommer ut, er rensesvann

Rensesvannet som renner ut er ikke egnet som føde.

Kjemisk rensing må utføres etter første igangsetting, og deretter minst hver 6. måned. Det samme gjelder etter stillstand i mer enn 4 dager eller etter et ekstraordinært filterskifte. Rengjøringssettet er nødvendig for kjemisk rensing (se kapittel *Forbruksmaterialer*).

#### Merknad

Den kjemiske rensingen tar omtrent 45 minutter.

1. Steng vanntilførselen.
2. Steng hovedkranen på CO<sub>2</sub>-flasken, eller vri trykkregulatoren på CO<sub>2</sub>-sylinderen tilbake til "0".
3. Trykk på knappen for "CO<sub>2</sub>-avkjølt vann", helt til det ikke kommer ut mer vann.
4. Slå av apparatet.
5. Demonter kombinasjonsfilteret (se kapittel *Skift filteret*).
6. Sett inn servicekoppen.

#### Figur O

- a Sving ut filterholderen med maks. 45°.
  - b Sett inn servicekoppen.
  - c Drei servicekoppen med urviseren.
  - d Sving filterholderen inn i apparatet.
7. Fjern vannforsyningsledningen.
  8. Forbered rengjøringssettet.

#### Figur P

- 1 Vanninntak
- 2 Skrutilkobling injektor
- 3 Tettingsring
- 4 Injektorhus
- 5 Vannuttak (tilkobling til apparatet)

- a Skru fra hverandre rengjøringssettet.
- b Sett de 4 rensesablettene inn i rengjøringssettet.
- c Skru sammen rengjøringssettet; pass på at tettingsringen sitter korrekt.

9. Koble rengjøringssettet til inngangen på apparatet.
10. Koble vanntilførselsledningen til rengjøringssettet.
11. Sett rengjøringssettet i vertikal stilling hvis mulig.

#### Figur Q

12. Fjern dryppbrettet.
13. Plasser en egnet beholder med en kapasitet på minst 1 liter under vannutløpet.
14. Sett støpselet inn i stikkkontakten.
15. Åpne vanntilløpet.
16. Slå på apparatet.

#### Merknad

Utfør følgende trinn med svært omhyggelig for å sikre at den kjemiske rensingen har størst mulig effekt.

#### Merknad

Rensemiddelkjemisk rensing er utstyrt med en blå fargeindikator. Fargen på vannet som fordeles, viser konsentrasjonen og virkeeffekten til rensesvannet.

#### Merknad

Under rensesprosedyren oppstår det litt skum. Dette er systemavhengig og normalt.

17. Utfør rensingen.
  - a Trykk på knappen "CO<sub>2</sub>-avkjølt vann", helt til apparatet etter 60 sekunder stopper vannstrålen.
  - b Vent i 60 sekunder, slik at rensesvannet kan løses opp.
  - c Gjenta denne prosessen (skyl i 60 sekunder og vent i 60 sekunder) totalt 2 ganger.
  - d Tøm beholderen etter hver innspylingsprosess.
  - e Trykk på knappen "Avkjølt vann" i 30 sekunder.

Innspylingsprosessen er fullført. Rensemiddelkjemisk rensing begynner å virke. Virketiden skal være minst 15 minutter og kan forlenges etter ønske.

- f Ventil til rensesvannet har virket i minst 15 minutter.
18. Steng vanntilførselen.
  19. Trykk på en hvilken som helst knapp helt til det ikke kommer ut mer vann.
  20. Slå av apparatet.
  21. Fjern rengjøringssettet.
  22. Koble vanninnløpsslangen til apparatet igjen.
  23. Fjern servicekoppen og sett inn filteret igjen.

### Skylling etter kjemisk rensing

#### Merknad

Du kan når som helst avbryte skylleprosessen kort, f.eks. for å tømme skyllekoppen.

1. Plasser en egnet beholder med en kapasitet på minst 1 liter under vannutløpet.
2. Åpne vanntilløpet.
3. Slå på apparatet.
4. Trykk på knappen "Avkjølt vann" gjentatte ganger til blåfargen ikke lenger er synlig. Skyll deretter med minst 4 liter til.
5. Trykk på knappen "CO<sub>2</sub>-avkjølt vann" gjentatte ganger, til blåfargen ikke lenger er synlig. Skyll deretter med minst 2 liter til.
6. Åpne hovedkranen på CO<sub>2</sub>-flasken og kontroller det innstilte gasstrykket, eller vri trykkregulatoren på CO<sub>2</sub>-sylinderen til stillingen "4".
7. Tapp en liter CO<sub>2</sub>-holdig vann, slik at CO<sub>2</sub>-blanderen fylles opp igjen.  
Apparatet er driftsklart.

### Prøvetaking

For å kunne kontrollere virkningen av den kjemiske rensingen, bør prøvetaking utføres umiddelbart etter at rensingen er fullført. Prøvetakingen skal skje i henhold til regner for mikrobiologisk vannanalyse, og analyseres av et akkreditert laboratorium.

### Tømme dryppbrettet

Flottøren melder fra om et fullt dryppbrett. Hvis det maksimale påfyllingsnivået er nådd blir en rød markeringsring synlig på flottøren.

#### Figur R

1. Ta ut og tøm det fulle dryppbrettet forsiktig.
2. Kontroller dryppbrettet for tilsmussing og rengjør det ved behov.
3. Sett inn dryppbrettet igjen.

## Bistand ved feil

Feil	Årsak	Utbedring
Apparatet signaliserer "Driftsklar", men det kommer ikke ut vann. Alle knapper lyser.	Vannforsyningen er brutt.	<ol style="list-style-type: none"> <li>Sikre at vannforsyningen er i orden.</li> <li>Kontroller avstengingsinnretningene.</li> <li>Ta kontakt med service hvis feilen vedvarer.</li> </ol>
Apparatet fungerer ikke. Knappene lyser ikke.	Feil på strømforsyningen. Sikringen er defekt.	<ul style="list-style-type: none"> <li>Kontroller strømforsyningen.</li> <li>Fjern dekelet for sikringen ved siden av apparatbryteren, og skift ut sikringen. Hvis sikringen går på nytt: Slå av apparatet og ta kontakt med service.</li> </ul>
Vannet som kommer ut er ikke avkjølt, selv om knappen "Avkjølt vann" trykkes	Kjølemodulen har ennå ikke nådd nominell temperatur.	<ol style="list-style-type: none"> <li>Forsøk igjen etter ytterligere 20 til 40 minutter ventetid. Hvis kjølefunksjonen uteblir permanent:</li> <li>Slå av apparatet.</li> <li>Ta kontakt med service.</li> </ol>
Knappene for mineralvann og kaldt vann lyser vekselvis, og en signaltone lyder.	Feil på temperaturreguleringen.	<ul style="list-style-type: none"> <li>Ta kontakt med service.</li> </ul>
Knappen for mineralvann lyser ikke lenger etter 60 sekunder, og mineralvanntapping er sperret.	Etterfylling av karbonatortanken mislyktes.	<ol style="list-style-type: none"> <li>Slå av apparatet.</li> <li>Kontroller vannforsyningen.</li> <li>Kontroller gasstrykket.</li> <li>Slå av apparatet av og slå det på igjen.</li> <li>Ta kontakt med service hvis feilen vedvarer.</li> </ol>
Intern pumpe starter med forskjellig forsinkelse ved tapping av "CO <sub>2</sub> -avkjølt vann".	Dette er en normal funksjon, ikke en feil.	<ul style="list-style-type: none"> <li>Ingen utbedring nødvendig</li> </ul>
Den interne pumpen starter kort med jevne mellomrom	Dette er en normal funksjon for karbonatortanken.	<ul style="list-style-type: none"> <li>Ingen utbedring nødvendig</li> </ul>
Ingen kullsyre i vannet.	CO <sub>2</sub> -gasstrykket er for lavt. CO <sub>2</sub> -flasken eller CO <sub>2</sub> -sylinderen er tom.	<ul style="list-style-type: none"> <li>Korriger CO<sub>2</sub>-gasstrykket.</li> <li>Skift ut CO<sub>2</sub>-flasken eller CO<sub>2</sub>-sylinderen.</li> <li>Ta kontakt med service hvis feilen vedvarer.</li> </ul>
For lite kullsyre i vannet	Kjølevannntanken har ennå ikke nådd nominell temperatur. Filteret er tilsmusset og reduserer den nødvendige vanngjennomstrømningen. CO <sub>2</sub> -flasken eller CO <sub>2</sub> -sylinderen er nesten tom.	<ul style="list-style-type: none"> <li>Vent i 20 minutter og kontroller kullsyreinholdet i vannet på nytt.</li> <li>Kontroller gjennomstrømningen av filteret, og skift ut filteret om nødvendig.</li> <li>Ta kontakt med service hvis feilen vedvarer.</li> <li>Skift ut CO<sub>2</sub>-flasken eller CO<sub>2</sub>-sylinderen.</li> </ul>
Sprut ved tapping av større mengder mineralvann	Feil ved påfylling av karbonatortanken. Innstillingen for gasstrykk er for høy.	<ul style="list-style-type: none"> <li>Kontroller gjennomstrømningen av filteret, og skift ut filteret om nødvendig.</li> <li>Korriger CO<sub>2</sub>-gasstrykket.</li> <li>Ta kontakt med service hvis feilen vedvarer.</li> </ul>

### Garanti

Vår ansvarlige salgsorganisasjon for det enkelte land har utgitt garantibetingelsene som gjelder i det aktuelle landet. Eventuelle feil på apparatet repareres gratis i garantitiden dersom disse kan føres tilbake til material- eller produksjonsfeil. Ved behov for garantireparasjoner, vennligst henvend deg med kjøpskvitteringen til din forhandler eller nærmeste autoriserte kundeservice. (Se adresse på baksiden)

### Tekniske data

	WPD 50 Ws	
<b>Effektspesifikasjoner apparat</b>		
Driftsspenning	V	220-240
Nettfrekvens	Hz	50
Nettsikring (treg)	A	6
Maks. effektforbruk	W	200
Vanninnløpsstrykk	MPa (bar)	0,15 -0,6 (1,5-6)

		WPD 50 Ws
Vanninnløpstemperatur	°C	5-30
Innstillingstrykkområde CO <sub>2</sub>	MPa (bar)	0,38...0,42 (3,8...4,2)
Omgivelsestemperatur	°C	5 - 32
<b>Vanntilførsel (avhengig av tilløpsstrykk og filtertilstand)</b>		
Kjølt vann	l/h	120
CO <sub>2</sub> -blandet vann	l/h	80
Temperatur avkjølt vann, min	°C	6
<b>Mål og vekt</b>		
Bredde	mm	300
Dybde	mm	440
Høyde	mm	395
Vekt	kg	19

Med forbehold om tekniske endringer.

### Vedlikeholdsplan

Tidspunkt	Prosedyre
daglig	Fjern og rengjør dryppbrettet. Når apparatet har stått stille over natten: Tapp 0,5 l vann av hver type og tøm det ut.
Hver uke, oftere ved behov	Rengjør utsiden av apparatet, rengjør dryppbrettet med varmt vann eller i en oppvaskmaskin. For rengjøring av overflater i plast må det ikke brukes rengjøringsmidler som inneholder alkohol, syrekomponenter eller slipemidler.
Hvert halvår	Hvis vannkvaliteten er dårlig, skiftes Hy-Pure-Plus-filteret ut. Utfør kjemisk rensing, se kapittel <i>Kjemisk rensing</i> .
Årlig	Skift Hy-Pure-Plus-filteret.

De avgjørende faktorene for filterskifteintervallet er mengden vann som er tappet og vannkvaliteten på innløpsvannet.



## Innehåll

Allmän information .....	61
Säkerhetsanvisningar .....	61
Avsedd användning .....	61
Allmän information om hantering av CO <sub>2</sub> -flaskor Miljöskydd .....	61
Tillbehör och reservdelar .....	62
Förbrukningsmaterial .....	62
Leveransens omfattning .....	62
Beskrivning av maskinen .....	62
Montering .....	63
Första idrifttagningen .....	63
Hantering av CO <sub>2</sub> -flaskan .....	63
Hantering av CO <sub>2</sub> -cylindern .....	63
Drift .....	64
Transport .....	64
Förvaring .....	64
Skötsel och underhåll .....	64
Hjälp vid störningar .....	65
Garanti .....	65
Tekniska data .....	65
Underhållsschema .....	65
Underhållsblad WPD 50 Ws .....	66

## Allmän information



Läs igenom och följ denna bruksanvisning i original innan du använder maskinen för första gången. Spara

bruksanvisningen i original för senare bruk eller för nästa ägare.

- För att säkerställa vattenkvaliteten får endast dricksvatten från det kommunala vattennätet användas. Kvaliteten måste minst uppfylla Världshälsoorganisationens (WHO) riktlinjer.
- Om ett ingrepp i dricksvattennätet krävs vid installationen av enheten måste detta utföras av utbildad specialistpersonal som har ett godkännande i enlighet med lokalt gällande lagar och föreskrifter. Detta arbete måste beställas av kunden vid behov.
- För att skydda mot vattenskador på grund av en defekt vattenslang rekommenderar vi installation av en spärranordning och ett vattenstopp (tillval) i vatten-tillflödesledningen.
- Underhållsarbeten inuti enheten får endast utföras av enhetens ägare som har läst denna bruksanvisning.
- Vid användning av en CO<sub>2</sub>-flaska måste lokalt gällande regler för märkning av installationsrummet måste följas.
- Rengör inte vattenstråle för att rengöra enheten.
- Plastytor får inte rengöras med alkoholhaltiga, aggressiva eller slipande rengöringsmedel. Vi rekommenderar ytreningsmedlet CA 30 R (6.295-686.0).

## Säkerhetsanvisningar

### Riskenivåer

#### **⚠ FARA**

• Varnar om en omedelbart överhängande fara som kan leda till svåra personskador eller dödsfall.

#### **⚠ VARNING**

• Varnar om en möjligen farlig situation som kan leda till svåra personskador eller dödsfall.

#### **⚠ FÖRSIKTIGHET**

• Varnar om en möjligen farlig situation som kan leda till lättare personskador.

#### **OBSERVERA**

• Varnar om en möjligen farlig situation som kan leda till materiella skador.

### Säkerhetsinformation

**⚠ FARA** • Risk för elektriska stötar. Lossa alltid nätkontakten före arbeten på enheten. Uttaget

måste ha en jordfelsbrytare på 30 mA restströmbrytare. • Livsfara på grund av bristande CO<sub>2</sub>-gasbehållare. Placera tryckbehållaren vertikalt och fäst den. Anslut alltid tryckgasbehållaren med en för enhetstypen godkänd tryckreducerare och en säkerhetsventil. Skydda gasflaskan mot hög värme och utsätt den aldrig för direkt solljus. • Explosionsrisk! Anslut aldrig en CO<sub>2</sub>-flaska till ett stigrör. Flaskor med stigrör är t.ex. märkta med en röd varningsdekal. • Risk för kvävning på grund av läckande koldioxid. Kontrollera att installationsutrymmet har tillräcklig ventilation eller installera ett gasvarnings-system. Följ landsspecifika lagstadgade föreskrifter för föreskriven minsta utrymmesstorlek, varningssystem och ventilation vid tömning av tryckgasbehållare. • Explosionsrisk! Förvara aldrig explosiva föremål som sprayburkar med brandfarligt drivmedel i enheten.

**⚠ VARNING** • Kontrollera att nätkabeln inte kläms eller skadas vid installation av enheten. • Placera inte flervägsuttag eller mobil strömförsörjning bakom enheten.

• Risk för personskador på grund av exploderande flaskor. Kolsyrat vatten får endast fyllas i tryckstabila flaskor (10 bar). • Risk för överhettning. Förslut inte ventilationsöppningarna i enheten.

• Skaderisk. Använd inte mekaniska eller andra hjälpmedel än de som rekommenderas av tillverkaren för att påskynda upptining.

• Skada inte kylkretsen. • Hälsorisk på grund av bakterier. Var noga med hygien och renlighet vid byte av filterpatron. Använd engångshandskar vid byte av filter. Rengör droppbrickan och ytorna regelbundet. Vidrör aldrig vattenutloppet med fingrar eller rengöringsduk. Rengör enheten kemiskt minst var sjätte månad.

Om leverantören av dricksvattnet har utfärdat en varning för mikrobiologisk kontaminering, måste enheten rengöras kemiskt efter att faran är över. • Hälsorisk på grund av förhöjd bakteriekoncentration i vattnet. Om enheten inte har använts under mer än 4 dagar måste enheten slås på, vattentillflödet öppnas och en kemisk rengöring utföras, se kapitel Kemisk rengöring. • Hälsorisk på grund av felaktigt reparerad enhet. Enheten får endast tas i drift av specialistpersonal. • Risk för personskador på grund av rengöringsmedlet. Följ säkerhetsinformationen för rengöringsmedlet och använd skyddsglasögon och skyddshandskar vid hantering av rengöringsmedel.

**OBSERVERA** • Skador på enhetens kylvan. Om enheten har förvarats eller transporterats liggande, måste du vänta minst 24 timmar före idrifttagning.

### Avsedd användning

#### **⚠ VARNING**

Den här enheten är inte avsedd för användning av personer (inklusive barn) med nedsatt fysisk, sensorisk eller mental förmåga, om de inte övervakas av en person som ansvarar för deras säkerhet eller tidigare instruerats om hur enheten används.

#### **⚠ VARNING**

Håll uppsikt över barn för att vara säkra på att de inte leker med maskinen.

#### **⚠ VARNING**

En skadad nätkabel måste bytas av tillverkaren, dess kundtjänst eller en motsvarande kvalificerad person för att undvika faror.

- Enheten används för att dosera kylt vatten med och utan tillsats av kolsyra (CO<sub>2</sub>) i livsmedelskvalitet i självbetjäningssystem.
- Enheten kan användas på följande områden:
  - I hushåll och liknande
  - I personalkök i butiker, kontor och andra arbetsområden
  - Inom lantbruk
  - På hotell, motell, pensionat och liknande
  - Vid catering och liknande grossistbruk
- Enheten har ett kombinationsfilter.
- Enheten måste installeras i ett frostfritt utrymme.
- Använd inte och ställ inte upp enheten utomhus.
- Lägg inte enheten ner och förvara eller transportera den inte liggande.

### Sannolik felaktig användning

All användning utöver avsett ändamål är otillåten. Operatören ansvarar för skador som uppstår på grund av felaktig användning.

### Allmän information om hantering av CO<sub>2</sub>-flaskor

Vid byte av CO<sub>2</sub>-flaskor måste säkerhetsinformationen från gasleverantören och eventuella lagstiftande föreskrifter följas.

- CO<sub>2</sub>-flaskan måste ha en tryckreducerare som godkänd av KÄRCHER så att kolsyrehalten i vattnet kan justeras.
- Koldioxid E 290 måste uppfylla renhetskraven enligt direktiv 96/77/EG (livsmedelskvalitet) och måste vara märkt enligt artikel 7 i direktiv 89/107/EEG.
- Kontrollera att gasen i gasflaskan är av rätt typ före användning av gasflaskan. Endast varningsetikett-

ten som måste finnas på alla gasflaskor ger tillförlitlig information om typen av gas. Gasflaskans färg ger inte alltid tydlig information om typen av gas. Använd inte gasflaskan om det finns tvivel om dess innehåll eller om den på annat sätt avviker (skador, brand, spår av mekanisk bearbetning).

- Följ landsspecifika föreskrifter.

#### ⚠ FARA

#### Explosionsrisk

Anslut aldrig en CO<sub>2</sub>-flaska till ett stigningsrör. Flaskor med stigör är t.ex. märkta med en röd varningsdekal.

#### ⚠ VARNING

**Livs fara på grund av ev. bristande CO<sub>2</sub>-gasbehållare**  
Placera tryckbehållaren vertikalt och fäst den.

Anslut aldrig tryckgasbehållare utan tryckreducerare eller utan säkerhetsventil. Tryckreduceraren med säkerhetsventil måste vara godkända för enhetstypen.

#### ⚠ FARA

**Risk för kvävning på grund av läckande koldioxid**  
Kontrollera att installationsutrymmet har tillräcklig ventilation eller installera ett gasvarningssystem.

Utsätt inte gasflaskan för direkt solljus.

Skydda gasflaskan mot värme.

Placera en synlig etikett på enheten som varnar för förekomst av gasformig koldioxid.



### Miljöskydd

Förpackningsmaterialen kan återvinnas. Avfallshandla förpackningar på ett miljövänligt sätt.

Elektriska och elektroniska maskiner innehåller ofta värdefulla återvinningsbara material och komponenter såsom engångsbatterier, uppladdningsbara batterier och olja, som vid felaktig användning eller felaktig avfallshantering kan utgöra en potentiell risk för människors hälsa och för miljön.

Dessa komponenter är dock nödvändiga för att maskinen ska kunna arbeta korrekt. Maskiner som märkts med denna symbol får inte kastas i hushållssoporna.

**R-290** Innehåller växthusgas R290 - hermetiskt tät anordning

#### Information om ämnen (REACH)

Aktuell information om innehållet finns på: [www.kaercher.de/REACH](http://www.kaercher.de/REACH)

### Tillbehör och reservdelar

Använd endast originaltillbehör och originalreservdelar, så att en säker och störningsfri drift av maskinen är garanterad.

Information om tillbehör och reservdelar finns på [www.kaercher.com](http://www.kaercher.com).

### Påbyggnadssatser

Beskrivning	Beställningsnr
Monteringssats CO <sub>2</sub> -cylinder	2.644-217.0
Påbyggnadssats CO <sub>2</sub> -flaska, standardtyp (2 kg, 6 kg, 10 kg)	2.644-218.0
Stativ premium	2.644-134.0
Stativ bas	2.644-221.0



### Kanna

Beskrivning	Beställningsnr
 Vattenkanna, 1 l, glas, med plastlock och KÄRCHER-logotyp, tål diskmaskin	6 640-431.0
 Karaff, Eva Solo, 1 l, tål diskmaskin	0 017-575.0

### Sköjlkärl

Beskrivning	Beställningsnr
Sköjlkärl 4 l	6 640-341.0

### Flaskor

Beskrivning	Beställningsnr
 Flaska 0,5 l, Tritan, tål diskmaskin	6 640-430.0
 Flaska 0,75 l, Tritan, tål diskmaskin	6 640-512.0

Beskrivning	Beställningsnr
 Flaska 0,6 l, med munstycke och lock av Tritan, tål diskmaskin	6 640-469.0
 Högkvalitativ borosilikatglasflaska 0,75 l, värmebeständig, transparent, Ø 7 cm, höjd 26 cm med lock av rostfritt stål och neoprenskydd	6 642-186.0

### Mugg

Beskrivning	Beställningsnr
Hårdpappmugg, även för varma drycker, 180 ml, utan logotyp, 2500 st.	6 640-455.0
Hårdpappmugg, även för varma drycker, 180 ml, med KÄRCHER-logotyp, 2500 st.	6 640-460.0
Plastmugg, 200 ml, utan logotyp, 3000 st.	6 640-454.0
Plastmugg, 200 ml, med KÄRCHER-logotyp, 3000 st.	6 640-453.0

### Kompletterande installationsmaterial

Beskrivning	Beställningsnr
Jordfelsbrytare 30 mA, 230 V, 50 Hz	6 640-427.0
Vattenstopp, läckagedetektor med magnetventil och mässingsförskruvning G 3/4"	6 640-291.0
Tryckreducerare 1,5 - 6 bar - 1/2"	6 640-625.0
Water Block, översvämningskydd	6 640-338.0
Backventil, godkänd	6 640-463.0

## Förbrukningsmaterial

### Filter

Beteckning	Beskrivning	Beställningsnr
Hy-Pure-Plus-filter	Kombinationsfilter av aktivt kol och ultrafilter. Filtrerar ut klor, tungmetaller, rester från vattenledningarna, bakterier och virus och säkerställer en god smak. Mineraller förblir i vattnet.	2.644-200.0

### Rengöringsmedel för kemisk rengöring

Beteckning	Beskrivning	Beställningsnr
Rengöringssats	För insamling av det kemiska rengöringsmedlet (Bevi Tabs, alkaliska), återanvändbar	2 643-941.0
Bevi Tabs, alkaliska	Kemiskt rengöringsmedel för rengöring invändigt var sjätte månad av WPD, förpackningsenhet 1 x 10 tabletter	6 295-891.0

### Rengöringsmedel för rengöring utvändigt av enheten

Beteckning	Beskrivning	Beställningsnr
CA 30 R	Färdigblandat ytreningsmedel, 0,5 l flask	6 295-686.0
Spraymunstycke för ytreningsmedel	Vid första beställningen av CA 30 R krävs detta återanvändbara spraymunstycke för sprayflaska.	6 295-723.0

### Leveransens omfattning

Kontrollera kartongens innehåll med hjälp av bruksanvisningen vid uppackning av enheten. Kontakta din återförsäljare om något tillbehör saknas eller om det finns transportskador.

### Beskrivning av maskinen

För bilder, se bildsidorna

#### Bild A

- 1 Förregling filterlock
- 2 Filterlock
- 3 Maskinens strömbrytare
- 4 CO<sub>2</sub>-anslutning
- 5 Vattenanslutning
- 6 Nätanslutning
- 7 Lock för säkringshållare med säkring 6 A
- 8 Typskylt

- 9 Ventilationsöppning
- 10 Kombinationsfilter
- 11 Filterhållare
- 12 Knapp "CO<sub>2</sub>-kylt vatten"
- 13 Knapp "Kylt vatten"
- 14 Vattenutmatningsventil
- 15 Droppbricka

## Montering

### Anslut enheten

Vid den första installationen och vid eventuella reparationer som medför byte av tillbehörskomponenter måste man kontrollera att endast delar godkända av KÄRCHER (anslutningssats, CO<sub>2</sub>-tryckregulator) används. Dessa delar är kontrollerade och certifierade för att uppfylla KÄRCHERs höga kvalitetsstandarder. Inga andra komponenter får användas.

- Strömanslutningen och vattentillflödestrycket måste motsvara värdena i tekniska data (se kapitel "Tekniska data").
- Beroende på lokala föreskrifter måste en godkänd backventil installeras.
- Ställ upp maskinen på ett jämnt underlag.
- Nätkontakt och uttag måste alltid vara fritt åtkomliga.
- Enhetens strömbrytare, säkringen samt gas- och vattenanslutningen (enhetens baksida) måste vara fritt åtkomliga. Minsta avstånd till väggen är 100 mm.
- För att sänka elförbrukningen kan strömförsörjningen brytas vid pauser (t.ex. med en timer).
- Anslut endast enheten med de medföljande slangledningarna.
- Använd inte begagnade slangledningar.

### Kopplingsschema:

#### Bild B

- 1 Uttag (med jordfelsbrytare 30 mA)
- 2 Nätkabel
- 3 Vattenautomat
- 4 Vattentillflödesslang (anslutningssats)
- 5 Tryckreducerare med manometer (krävs endast vid vattentillflödestryck över 6 bar (0,6 MPa))
- 6 Fastighetens vattenkran
- 7 Fastighetens dricksvattenledning
- 8 Vattenstopp (tillval)
- 9 Backventil (tillval)

### Anslutningar:

#### Bild C

- 1 Vattenanslutning
- 2 CO<sub>2</sub>-anslutning
- 3 Nätanslutning
- 4 Lock för säkringshållare med säkring 6 A
- 5 Enhetens strömbrytare, belyst

1. Ta bort pluggen från vattenutmatningsöppningen och avfallshantera den.

#### Bild D

2. Dra ut pluggarna från vattenanslutningen och CO<sub>2</sub>-anslutningen och avfallshantera dem.

#### Bild E

3. Anslut vattentillflödesslangen till vattenanslutningen "H<sub>2</sub>O".
4. Anslut vattentillflödesslangen till fastighetens vattenkran (koppla mellan ytterligare komponenter vid behov).
5. Anslut nätkabeln till nätanslutningen.
6. Anslut CO<sub>2</sub>-anslutningsslangen till CO<sub>2</sub>-anslutningen.

### Sätt in filtret

#### ⚠ VARNING

#### Hälsorisk på grund av bakterier

Tänkt särskilt på hygien och renlighet när filterpatronen monteras.

Använd sterila engångshandskar vid installation av filtret.

1. Öppna filterlockets föreggling.

#### Bild F

2. Ta bort filterlocket på sidan.
3. Ta ut servicebehållaren som satts in från fabrik.

#### Bild G

- a Fäll ut filterhållaren med max. 45°.
- b Vrid servicebehållaren moturs.
- c Ta bort servicebehållaren.

4. Sätt in filtret.

#### Bild H

- a Fäll ut filterhållaren med max. 45°.
  - b Sätt in filtret uppifrån i filterhållaren.
  - c Vrid filtret till ändläget. Filtret är spärrat.
  - d Fäll in filtret med filterhållaren in i enheten.
5. Sätt i filterlocket på sidan.
  6. Stäng filterlockets föreggling.

## Första idrifttagningen

### Hänvisning

För att bibehålla ett hygieniskt perfekt skick hos enheten fylls de vattenledande komponenterna med kväve på fabriken.

Innan enheten kan sköljas med vatten måste först CO<sub>2</sub>-blandningsbehållarens kvävepåfyllning sköljas ut. Detta görs med CO<sub>2</sub>-gas.

### Skölj CO<sub>2</sub>-blandningsbehållaren

1. Anslut en CO<sub>2</sub>-flaska eller en ny CO<sub>2</sub>-cylinder (se kapitlet "Anslut en ny CO<sub>2</sub>-flaska" eller "Anslut en ny CO<sub>2</sub>-cylinder").
2. Ställ in CO<sub>2</sub>-trycket:
  - a **CO<sub>2</sub>-flaska:** Öppna huvudventilen och ställ in kontrollratten så att manometern visar 4 bar.
  - b **CO<sub>2</sub>-cylinder:** Vrid inställningshjulet på kontrollratten till position "4".
3. Starta maskinen.
4. Håll vattentillflödet stängt.
5. Placera ett kärl under vattenutloppet.
6. Tryck på knappen "CO<sub>2</sub>-kylt vatten" i 10 sekunder. Gas, eventuellt blandat med vattendroppar, kommer ut. Detta korta gasläckage är ofarligt.
7. Vrid kontrollratten till 0 bar eller position "0".
8. Tryck på knappen "CO<sub>2</sub>-kylt vatten" tills inget gasläckage hörs längre.

### Skölj enheten och filtret

#### Hänvisning

Nu sköljs hela enheten och filtret med vatten.

1. Öppna vattentillflödet.
2. Placera ett kärl under vattenutloppet.
3. Tryck upprepade gånger på knappen "Kylt vatten" tills en sköljningstid på 5 minuter nås (cirka 10–15 liter).
4. Tryck upprepade gånger på knappen "CO<sub>2</sub>-kylt vatten" tills en sköljningstid på ytterligare 4 minuter nås (cirka 4–5 liter).

#### Hänvisning

Efter 60 sekunders kontinuerlig sköljning stoppas enheten automatiskt.

5. Utför kemisk rengöring (se kapitlet "Kemisk rengöring").
6. Ställ in CO<sub>2</sub>-trycket:
  - a **CO<sub>2</sub>-flaska:** Öppna huvudventilen och ställ in kontrollratten så att manometern visar 4 bar.
  - b **CO<sub>2</sub>-cylinder:** Vrid inställningshjulet på kontrollratten till position "4".Maskinen är klar att använda.

## Hantering av CO<sub>2</sub>-flaskan

### Hänvisning

Observera också den allmänna informationen om hantering av CO<sub>2</sub>-flaskor, se kapitel Allmän information om hantering av CO<sub>2</sub>-flaskor.

Följande steg måste utföras när du ansluter en ny eller tar bort en tom CO<sub>2</sub>-flaska.

### Ta bort tom CO<sub>2</sub>-flaska

#### Bild I

- 1 Vred
- 2 Tryckreduceringsventil
- 3 Kopplingsmutter
- 4 Huvudkran
- 5 Manometer regleringstryck
- 6 CO<sub>2</sub>-slang

1. Stäng gasflaskan vid huvudkranen.
2. Vrid tryckregulatorn till "0".

#### Hänvisning

Om tryckreduceraren lossas från CO<sub>2</sub>-flaskan när det fortfarande finns tillräckligt tryck deformeras O-ringen mellan flaskan och tryckreduceraren och måste bytas.

3. Lossa spännbandet för infästningen av CO<sub>2</sub>-flaskan.
4. Ta ut den tomma gasflaskan.
5. Skruva loss tryckreduceraren från den tomma gasflaskan.

### Ansluta en ny CO<sub>2</sub>-flaska

#### Bild I

- 1 Vred
- 2 Tryckreduceringsventil
- 3 Kopplingsmutter
- 4 Huvudkran
- 5 Manometer regleringstryck
- 6 CO<sub>2</sub>-slang

1. Ta bort skyddslocket från den nya gasflaskan.
2. Öppna huvudkranen kortvarigt så att eventuell flytande CO<sub>2</sub> kan komma ut.
3. Skruva in tryckreduceraren på den nya gasflaskan. Kontrollera att tätningringen sitter korrekt.
4. Dra åt kopplingsmuttern för hand.
5. Placera den nya CO<sub>2</sub>-flaskan och fäst den med spännbandet.
6. Anslut CO<sub>2</sub>-slangen till tryckreduceraren.
7. Öppna långsamt huvudkranen på gasflaskan.
8. Ställ in 4 bar på tryckreduceraren med vredet.
9. Stäng huvudkranen på gasflaskan.
10. Avläs det indikerade värdet på manometern för regleringstryck. Det indikerade värdet måste vara konstant i minst 5 minuter.

Vid märkbart tryckfall:

11. Åtgärda tryckfallet.

- a Kontrollera att O-ringen mellan tryckgasbehållare och tryckreduceraren är monterad och oskadad.
- b Byt O-ringen om den är defekt.
- c Kontrollera att tryckreduceraren är korrekt monterad.
- d Dra åt kopplingsmuttern hårdare.
- e Kontrollera slangkopplingen på tryckreduceraren och CO<sub>2</sub>-slangen avseende synliga skador.

Om tryckfallet inte kan åtgärdas med åtgärderna ovan är tryckreduceraren defekt och måste bytas.

12. Öppna huvudkranen efter godkänt läckagetest.
13. Ställ in drifttrycket på tryckreduceraren med vredet. Standardinställningen är 4 bar och kan justeras vid behov.
14. Tillsätt en liter "CO<sub>2</sub>-haltigt vatten" efter varje byte av CO<sub>2</sub>-flaskan, så att CO<sub>2</sub>-blandaren fylls igen.

## Hantering av CO<sub>2</sub>-cylindern

### Hänvisning

Observera också den allmänna informationen om hantering av CO<sub>2</sub>-flaskor, se kapitel Allmän information om hantering av CO<sub>2</sub>-flaskor.

### Hänvisning

CO<sub>2</sub>-cylindrar finns på apotek, elektronik- och stormarknader.

Följande steg måste utföras när du ansluter en ny eller tar bort en tom CO<sub>2</sub>-cylinder.

### Ta bort tom CO<sub>2</sub>-cylinder

#### Bild J

- 1 Tryckregleringsskala
- 2 Inställningsvred
- 3 Tryckregulator
- 4 Flaskförskruvning
- 5 CO<sub>2</sub>-slang
- 6 CO<sub>2</sub>-cylinder

1. Ställ tryckregulatorn på "OFF".
2. Lossa fästet på CO<sub>2</sub>-cylindern.
3. Koppla bort CO<sub>2</sub>-slangen från CO<sub>2</sub>-anslutningen vid behov.
4. Skruva ut den tomma CO<sub>2</sub>-cylindern moturs ur flaskförskruvningen.

### Ansluta en ny CO<sub>2</sub>-cylinder

#### Bild J

- 1 Tryckregleringsskala
- 2 Inställningsvred
- 3 Tryckregulator
- 4 Flaskförskruvning
- 5 CO<sub>2</sub>-slang
- 6 CO<sub>2</sub>-cylinder

1. Ta bort locket från CO<sub>2</sub>-cylindern.
2. Skruva fast CO<sub>2</sub>-cylindern på tryckregulatorns flaskförskruvning. Om du känner motstånd vrider du CO<sub>2</sub>-cylindern lite längre tills den sitter ordentligt. Ett kort väsende ljud kan höras.
3. Anslut vid behov CO<sub>2</sub>-slangen till CO<sub>2</sub>-anslutningen igen.
4. Fäst CO<sub>2</sub>-cylindern i vertikalt läge på nytt.
5. Ställ in tryckregulatorn på läge "4".
6. Tillsätt en liter "CO<sub>2</sub>-haltigt vatten" efter varje byte av CO<sub>2</sub>-cylindern, så att CO<sub>2</sub>-blandaren fylls igen.

## Drift

### Funktion

Vattnet leds först från vatteninloppet till kombinationsfiltret (beskrivning av filtret, se kapitel Förbrukningsmaterial). Beroende på aktiverad knapp leds vatten via kylmodulen eller dessutom via CO<sub>2</sub>-blandaren för vattenutmatning. Hela vattensystemet måste rengöras kemiskt regelbundet.

### Manövrering

#### Hänvisning

Sensorknapparna med belysning aktiveras med en lätt beröring.

#### Bild K

① Knapp "CO<sub>2</sub>-kylt vatten"

② Knapp "Kylt vatten"

1. Placera ett kärl i mitten av droppbrickan.

#### Bild L

2. Håll in knappen för önskad vattentyp tills kärlet är fullt.  
Under proceduren lyser den aktiverade knappen ljuvsare.

### Nedstängning

Om enheten inte används under mer än fyra dagar:

1. Stäng vattentillflödet.
2. Stäng av maskinen.
3. Stäng av huvudkranen till CO<sub>2</sub>-flaskan eller vrid tillbaka tryckregulatorn för CO<sub>2</sub>-cylindern till läge "0".

### Idrifttagning efter användningspaus

#### ⚠ VARNING

**Hälsorisk på grund av ökad bakteriekoncentration**

Rengör enheten kemiskt efter en användningspaus.

1. Starta maskinen.
2. Öppna vattentillflödet.
3. Tappa av minst 2 liter vatten av varje vattentyp och kassera det.
4. Utför kemisk rengöring (se kapitel *Kemisk rengöring*)

## Transport

#### ⚠ FÖRSIKTIGHET

**Bristande hänsyn till vikt**

Risk för personskador och materialskador

Ta hänsyn till maskinens vikt vid transport.

- Transportera inte enheten liggande.
- Säkra enheten enligt gällande föreskrifter så att den inte kan glida eller välta vid transport i fordon.

### Frakta enheten

Enheten får inte transporteras liggande.

- Välj en lämplig förpackning för transporten och markera den tydligt på utsidan för vertikal transport.
- Placera om möjligt en liten träpall under fraktkartongen.
- Alternativt kan enheten tas direkt till ett Kärcher-servicecenter.

## Förvaring

#### ⚠ FÖRSIKTIGHET

**Bristande hänsyn till vikt**

Risk för personskador och materialskador

Ta hänsyn till maskinens vikt vid förvaring.

1. Förvara maskinen på en frostsäker plats.

## Skötsel och underhåll

#### ⚠ VARNING

**Hälsorisk på grund av felaktigt reparerad enhet**

Låt endast enheten repareras av utbildad specialistpersonal.

Före alla arbeten på maskinen:

1. Tryckavlastning av enheten.
  - a Stäng vattentillflödet.
  - b Placera ett kärl under vattenutloppet.
  - c Tryck på knappen "Kylt vatten" tills det inte kommer ut mer vatten.
2. Stäng av maskinen.
3. Dra ut nätkontakten.
4. Stäng huvudkranen till CO<sub>2</sub>-flaskan eller vrid tillbaka tryckregulatorn för CO<sub>2</sub>-cylindern till "0".
5. Skruva ut CO<sub>2</sub>-cylindern ur tryckregulatorn vid behov.

### Byt filter

#### ⚠ VARNING

**Hälsorisk på grund av bakterier**

Tänk särskilt på hygien och renlighet när filterpatronen monteras.

Använd sterila engångshandskar vid installation av filtret.

1. Stäng vattentillflödet.

2. Tryck på knappen "Kylt vatten" tills vatten inte längre kommer ut.
3. Öppna filterlockets föreggling.
4. Ta bort filterlocket på sidan.
5. Ta bort filtret som ska bytas.

#### Bild M

- a Fäll ut filtret med filterhållaren med max. 45°.
  - b Skruva loss och ta bort filtret.
6. Packa upp ett filter.
  7. Sätt in ett nytt filter.

#### Bild N

- a Sätt in filtret i filterhållaren och vrid det till ändläge.  
Filtret är spärrat.
  - b Fäll in filtret med filterhållaren in i enheten.
8. Sätt i filterlocket på sidan.
  9. Stäng filterlockets föreggling.
  10. Sätt in strömkontakten i eluttaget.
  11. Placera ett kärl under vattenutloppet.
  12. Öppna vattentillflödet.
  13. Tryck upprepade gånger på knappen "Kylt vatten" tills en sköljningstid på 5 minuter nås (ca 10 - 15 liter).

#### Hänvisning

Efter 60 sekunders kontinuerlig sköljning, stoppas enheten automatiskt.

Det utleda rengöringsvattnet (se kapitel *Kemisk rengöring*).

## Kemisk rengöring

#### ⚠ FÖRSIKTIGHET

**Utloppsvattnet är rengöringsvattnet**

Det utleda rengöringsvattnet är olämpligt för konsumtion.

Kemisk rengöring måste utföras efter första idrifttagningen och normalt sett minst var sjätte månad. Det samma gäller efter en användningspaus på mer än fyra dagar eller ett extraordinärt filterbyte. Rengöringssatsen krävs för kemisk rengöring (se kapitel *Förbrukningsmaterial*).

#### Hänvisning

Den kemiska rengöringen tar ca 45 minuter.

1. Stäng vattentillflödet.
2. Stäng huvudkranen till CO<sub>2</sub>-flaskan eller vrid tillbaka tryckregulatorn för CO<sub>2</sub>-cylindern till "0".
3. Tryck på knappen "CO<sub>2</sub>-kylt vatten" tills vatten inte längre kommer ut.
4. Stäng av maskinen.
5. Ta ut kombinationsfiltret (se kapitel *Byt filter*).
6. Sätt in servicebehållaren.

#### Bild O

- a Fäll ut filterhållaren med max. 45°.
  - b Sätt in servicebehållaren.
  - c Vrid servicebehållaren medurs.
  - d Fäll in filterhållaren i enheten.
7. Ta bort vattentillflödesledningen.
  8. Förbered rengöringssatsen.

#### Bild P

- ① Vatteninlopp
- ② Injektorns förskruvning
- ③ Tätningssring
- ④ Injektorhus
- ⑤ Vattenutlopp (anslutning till enhet)

- a Skruva isär rengöringssatsen.
  - b Sätt in de fyra rengöringstabletterna i rengöringssatsen.
  - c Skruva ihop rengöringssatsen. Kontrollera att tätningssringen sitter korrekt.
9. Anslut rengöringssatsen till enhetens inlopp.
  10. Anslut vattentillflödesledningen till rengöringssatsen.
  11. Håll om möjligt rengöringssatsen i vertikalt läge.
- #### Bild Q
12. Ta bort droppbrickan.
  13. Placera ett lämpligt kärl med en kapacitet på minst 1 liter under vattenutloppet.
  14. Sätt in strömkontakten i eluttaget.
  15. Öppna vattentillflödet.
  16. Starta maskinen.

#### Hänvisning

Utför följande steg mycket noga för att säkerställa att den kemiska rengöringen ger största möjliga effekt.

#### Hänvisning

Rengöringsmedlet för kemisk rengöring har en blå färgindikator. Färgen på vattnet som matas ut indikerar rengöringsmedlets koncentration och verkan.

#### Hänvisning

Under rengöringsförloppet förekommer det skumbildning. Detta är systembetingat och helt normalt.

17. Rengör.

- a Tryck på knappen "CO<sub>2</sub>-kylt vatten" tills enheten slutar tappa ut vatten efter 60 sekunder.
  - b Vänta i 60 sekunder så att rengöringsmedlet löses upp.
  - c Upprepa förloppet (skölj 60 sekunder och vänta 60 sekunder) sammanlagt två gånger.
  - d Töm uppsamlingskärlet efter varje sköljning.
  - e Håll in knappen "Kylt vatten" i 30 sekunder.  
Sköljningsförloppet är klart. Rengöringsmedlet börjar verka. Låt det verka minst 15 minuter och förläng vid behov.
  - f Vänta minst 15 minuter tills rengöringsmedlet verkat.
18. Stäng vattentillflödet.
  19. Tryck på valfri knapp tills vatten inte längre kommer ut.
  20. Stäng av maskinen.
  21. Ta bort rengöringssatsen.
  22. Anslut vattentillflödeslang till enheten på nytt.
  23. Ta bort servicebehållaren och sätt in filtret igen.

## Skölja efter kemisk rengöring

#### Hänvisning

Du kan när som helst avbryta sköljningsförloppet t.ex. för att tömma sköljkärlet.

1. Placera ett lämpligt kärl med en kapacitet på minst 1 liter under vattenutloppet.
2. Öppna vattentillflödet.
3. Starta maskinen.
4. Tryck på knappen "Kylt vatten" upprepade gånger tills ingen blå färg syns.  
Skölj sedan minst ytterligare 4 liter.
5. Tryck på knappen "CO<sub>2</sub>-kylt vatten" upprepade gånger tills ingen blå färg syns.  
Skölj sedan minst ytterligare 2 liter.
6. Öppna huvudkranen på CO<sub>2</sub>-flaskan och kontrollera det inställda gstrycket eller ställ in tryckregulatorn för CO<sub>2</sub>-cylindern på läge "4".
7. Tillsätt en liter CO<sub>2</sub>-haltigt vatten, så att CO<sub>2</sub>-blandaren fylls igen.  
Maskinen är klar att använda.

## Provtagning

För att kontrollera den kemiska rengöringen bör prover tas omedelbart efter att den kemiska rengöringen slutförts med hänsyn till reglerna för mikrobiologisk vattenanalys och utvärderas av ett godkänt laboratorium.

## Tömma droppfacket

Flottören visar när droppskålen är full. När maximal fyllnadsnivå har uppnåtts syns en röd markering på flottören.

#### Bild R

1. Ta bort och töm försiktigt droppbrickan om den är full.
2. Kontrollera dagligen droppbrickan med avseende på smuts och rengör den vid behov.
3. Sätt in droppbrickan på nytt.



## Hjälp vid störningar

Fel	Orsak	Åtgärd
Enheten tappar inte ut vatten men visar "Klar för användning". Alla knapp lyser.	Vattentillförseln är stoppad.	1. Kontrollera vattentillförseln. 2. Kontrollera avstängningskranarna. 3. Kontakta kundtjänst om felet inte går att åtgärda.
Enheten fungerar inte. Knapparna lyser inte.	Spänningsförsörjningen är felaktig. Säkringen är defekt.	● Kontrollera spänningsförsörjningen. ● Ta bort locket för säkringen bredvid enhetens strömbrytare och byt säkringen. Kontakta kundtjänst och stäng av enheten om säkringen utlöser på nytt.
Vattnet kyls inte vid tappning även om knappen "Kylt vatten" aktiveras	Kylmodulen har inte nått sin börtemperatur ännu.	1. Vänta i 20 till 40 minuter och kontrollera igen. Om kylfunktionen fortfarande inte fungerar: 2. Stäng av maskinen. 3. Kontakta kundtjänst.
Knapparna för kolsyrat vatten och kallt vatten lyser omväxlande och en signalton ljuder.	Fel på temperaturregleraren.	● Kontakta kundtjänst.
Knappen för kolsyrat vatten slocknar efter 60 sekunder och tappning av kolsyrat vatten är spärrad.	Påfyllning av kolsyretanken misslyckades.	1. Stäng av maskinen. 2. Kontrollera vattentillflödet. 3. Kontrollera gastrycket. 4. Stäng av och sätt på maskinen. 5. Kontakta kundtjänst om felet inte går att åtgärda.
Intern pump startas vid tappning av "CO <sub>2</sub> -kylt vatten" med varierande fördröjning.	Detta är normalt och inget fel.	● Åtgärd krävs inte
Intern pump startas kortvarigt regelbundet	Detta är normalt för kolsyretankens funktion.	● Åtgärd krävs inte
Ingen kolsyra i vattnet.	CO <sub>2</sub> -gastrycket för lågt. CO <sub>2</sub> -flaska eller CO <sub>2</sub> -cylinder tom.	● Korrigera CO <sub>2</sub> -gastrycket. 1. Byt CO <sub>2</sub> -flaska eller CO <sub>2</sub> -cylinder. 2. Kontakta kundtjänst om felet inte går att åtgärda.
För lite kolsyra i vattnet	Kallvattentanken har inte uppnått sin börtemperatur än. Filtret är smutsigt och reducerar den nödvändiga vattengenomströmningen. CO <sub>2</sub> -flaska eller CO <sub>2</sub> -cylinder nästan tom.	● Kontrollera kolsyrehalten i vattnet igen efter en väntetid på 20 minuter. 1. Kontrollera genomflöde för filtret och byt filter vid behov. 2. Kontakta kundtjänst om felet inte går att åtgärda. ● Byt CO <sub>2</sub> -flaska eller CO <sub>2</sub> -cylinder.
Stänk vid tappning av kolsyrat vatten vid stora mängder	Påfyllning av kolsyretanken är negativt påverkad. Inställningen av gastrycket är för hög.	● Kontrollera genomflöde för filtret och byt filter vid behov. 1. Korrigera CO <sub>2</sub> -gastrycket. 2. Kontakta kundtjänst om felet inte går att åtgärda.

### Garanti

I respektive land gäller de garantivillkor som publicerats av våra auktoriserade distributörer. Eventuella fel på maskinen repareras utan kostnad inom garantifristen, under förutsättning att det orsakats av ett material- eller tillverkningsfel. I frågor som gäller garantin ska du vända dig med kvitto till inköpsstället eller närmaste, auktoriserad kundtjänst.  
(Se baksidan för adress)

### Tekniska data

	WPD 50 Ws	
<b>Effektdata maskin</b>		
Driftspänning	V	220-240
Nätfrekvens	Hz	50
Nätsäkring (trög)	A	6
Max. effektförbrukning	W	200
Vattentillflödestryck	MPa (bar)	0,15 -0,6 (1,5-6)

	WPD 50 Ws	
Vattentillflödestemperatur	°C	5-30
Inställningstryckområde CO <sub>2</sub>	MPa (bar)	0,38...0,42 (3,8...4,2)
Omgivande temperatur	°C	5 - 32
<b>Vattenutmatning (beror på tillöppstryck och filtertillstånd)</b>		
Kylt vatten	l/h	120
CO <sub>2</sub> -blandat vatten	l/h	80
Temperatur kylt vatten, min	°C	6
<b>Mått och vikter</b>		
Bredd	mm	300
Djup	mm	440
Höjd	mm	395
Vikt	kg	19
Med förbehåll för tekniska ändringar.		

### Underhållsschema

Tidpunkt	Genomförande
Varje dag	Ta bort och rengör droppbrickan. När enheten inte har använts över natten, tappa ut 0,5 liter vatten av varje typ av vatten och kassera det.
Varje vecka, oftare vid behov	Rengör enheten utvändigt, rengör droppbrickan med varmt vatten eller i diskmaskin. Använd inte rengöringsmedel med alkohol, syrakomponenter eller slipmedel för att rengöra plastytorna.
Varje halvår	Vid låg vattenkvalitet ska Hy-Pure-Plus-filtret bytas. Utför kemisk rengöring, se kapitel <i>Kemisk rengöring</i> .
En gång om året	Byt Hy-Pure-Plus-filter.
Den avgörande faktorn för filterbytesintervallet är mängden tappat vatten och tillflödesvattnets kvalitet.	



## Sisältö

Yleisiä ohjeita.....	67
Turvallisuusohjeet.....	67
Määräystenmukainen käyttö.....	67
Yleisiä tietoja CO <sub>2</sub> -pullojen käsittelystä.....	68
Ympäristönsuojelu.....	68
Lisävarusteet ja varaosat.....	68
Kulutusmateriaali.....	68
Toimituksen sisältö.....	68
Laitekuvaus.....	68
Asennus.....	69
Ensimmäinen käyttöönotto.....	69
CO <sub>2</sub> -pullon käsittely.....	69
CO <sub>2</sub> -sylinterin käsittely.....	69
Käyttö.....	70
Kuljetus.....	70
Varastointi.....	70
Hoito ja huolto.....	70
Ohjeet häiriötilanteissa.....	71
Takuu.....	71
Tekniset tiedot.....	71
Huoltosuunnitelma.....	71
Huoltolehti WPD 50.....	72

## Yleisiä ohjeita



Lue ennen laitteen ensimmäistä käyttöä nämä alkuperäiset ohjeet ja toimi sen mukaan. Säilytä alkuperäiset ohjeet

myöhempiä käyttöä tai laitteen seuraavaa omistajaa varten.

- Veden laadun takaamiseksi laitteessa saa käyttää vain julkisen vesilaitoksen juomavettä. Laadun on oltava vähintään Maailman terveysjärjestön (WHO) suositusten mukainen.
- Jos laitteen asentaminen edellyttää juomavesiverkkoon pääsyä, sen täytyy asentaa koulutettu henkilöstö, jolla on paikallisesti sovellettavien lakien ja määräysten mukainen hyväksyntä. Asiakkaan on tarvittaessa tilattava tämä työ.
- Suosittelemme suojaksi puhjenneen vesiletkun aiheuttamia vesivahinkoja vastaan sulkulaitteen ja vedenpysäyttimen (saatavilla lisävarusteena) asennusta vesijohtoon.
- Laitteen sisäisiä huoltotoimia saa suorittaa vain laitteen haltija, joka on lukenut tämän käyttöohjeen.
- CO<sub>2</sub>-pulloa käytettäessä on noudatettava asennustilan merkintää koskevia paikallisia määräyksiä.
- Älä puhdistu laitetta vesisuihkulla.
- Muovipintoja ei saa puhdistaa alkoholipitoisilla, syövyttävillä tai hankaavilla puhdistusaineilla. Pintapuhdistusainetta CA 30 R (6.295-686.0) suositellaan.

## Turvallisuusohjeet

### Vaarallisuusasteet

#### ⚠ VAARA

• **Huomautus välittömästi uhkaavasta vaarasta, joka voi aiheuttaa vakavan ruumiinvamman tai johtaa kuolemaan.**

#### ⚠ VAROITUS

• **Huomautus mahdollisesta vaarallisesta tilanteesta, joka voi aiheuttaa vakavan ruumiinvamman tai voi johtaa kuolemaan.**

#### ⚠ VARO

• **Huomautus mahdollisesta vaarallisesta tilanteesta, joka voi aiheuttaa vähäisiä vammoja.**

#### HUOMIO

• **Huomautus mahdollisesta vaarallisesta tilanteesta, joka voi aiheuttaa aineellisia vahinkoja.**

## Turvallisuusohjeet

⚠ **VAARA** • Sähköiskun vaara. Irrota verkkopistoke pistorasias-  
ta aina ennen töiden suoritta-  
mista laitteeseen. Pistorasia on  
suojattava 30 mA:n vikavirtakyt-  
kimellä. • Halkeavan CO<sub>2</sub>-  
kaasusäiliön aiheuttama hen-  
genvaara. Aseta painesäiliö  
pystysuoraan asentoon ja kiinni-  
tä se. Kytke painekaasusäiliöt  
aina laitetyypille hyväksytyyn  
paineenalentimeen ja varovent-  
tiiliin. Suojaa kaasupullo liialli-  
selta lämmöltä ja älä koskaan  
altista sitä suoralle auringonva-  
lolle. • Räjähdyksivaara. Älä kos-  
kaan liitä CO<sub>2</sub>-pulloa  
nousuputkeen. Nousuputkipullot  
on merkitty esimerkiksi punai-  
sella varoitusarralla. • Hiilidiok-  
sidin vuotamisesta johtuva  
tukehtumisvaara. Varmista  
asennustilan riittävä ilmanvaihto  
tai asenna kaasuväilyjärjes-  
telmä. Noudata maakohtaisia la-  
kimääräisiä vaatimuksia, jotka  
koskevat tilalle määrättyä vä-  
himmäiskokoa, varoitusjärjestel-  
miä ja tuuletusta  
painekaasusäiliöiden tyhjennyk-  
sen aikana. • Räjähdyksivaara.  
Älä säilytä laitteessa räjähtäviä  
esineitä, kuten syttyviä ponnei-  
neita sisältäviä spraypurkkeja.

⚠ **VAROITUS** • Varmista laiteta  
asennettaessa, ettei virtajohto  
jää puristuksiin tai vaurioitu.

• Älä sijoita monipaikkaisia pis-  
torasioita tai kannettavia virta-  
lähteitä laitteen taakse.

• Räjähdyttävät pullot voivat ai-  
heuttaa vammoja. Hiilihappovet-  
tä saa lisätä vain painevakaisiin  
pulloihin (10 bar). • Ylikuume-  
nemisriski. Älä sulje laitteen tuu-  
letusaukkoja.

• Vaurioitumisvaara. Älä käytä  
sulatusprosessin nopeuttami-  
seen mekaanisia tai muita apu-  
välineitä valmistajan  
suosittelemia lukuun ottamatta.

• Älä vahingoita jäähdytyskier-  
toa. • Bakteerien aiheuttama

terveydellinen vaara. Huomioi  
hygienia ja puhtaus vaihtaessasi  
suodatinpatruunaa. Käytä kerta-  
käyttökäsineitä suodattimen  
vaihdon aikana. Puhdista tippa-  
alusta ja pinnat säännöllisesti.  
Älä koskaan kosketa veden  
ulostuloa sormillasi tai puhdis-  
tusliinalla. Suorita laitteen kemi-  
allinen puhdistus vähintään  
6 kuukauden välein. Jos vesiyhty-  
tiö on varoittanut sinua mikrobio-  
logisesta saastumisesta, sinun  
on ehdottomasti puhdistettava  
laite kemiallisesti varoituksen  
jälkeen. • Vesi aiheuttaa tervey-  
dellisen vaaran lisääntyneiden  
bakteeripitoisuuksien vuoksi.

Jos et ole käyttänyt laitetta yli  
neljään päivään, laite on kytket-  
tävä päälle, veden tulo on avat-  
tava ja on suoritettava  
kemiallinen puhdistus, katso lu-  
ku Kemiallinen puhdistus.

• Väärin korjatun laitteen aiheut-  
tama terveydellinen vaara. Vain  
koulutettu ammattihenkilökunta  
saa korjata laitteen. • Puhdis-  
tusaineen aiheuttama loukkaan-  
tumisvaara. Noudata  
puhdistusaineen turvaohjeita ja  
käytä suojalaseja ja suojakäsi-  
neitä käsitellessäsi puhdistusai-  
neita.

**HUOMIO** • Laitteen jäähdytys-  
moduulin vauriot. Jos laitetta on  
varastoitu tai kuljetettu makuu-  
la, on odotettava vähintään  
24 tuntia ennen käyttöönottoa.

## Määräystenmukainen käyttö

#### ⚠ VAROITUS

Tätä laitetta eivät saa käyttää henkilöt (mukaan lukien lapset), joilla on heikentyneet fyysiset, aisti- tai henkiset kyvyt, paitsi jos heidän turvallisuudestaan vastuussa oleva henkilö valvoo heitä tai jos he ovat saaneet aiem-  
min ohjeet laitteen käyttöön.

#### ⚠ VAROITUS

Valvo lapsia sen varmistamiseksi, että he eivät leiki lait-  
teella.

#### ⚠ VAROITUS

Valmistajan, sen asiakaspalvelun tai vastaavan pätevän  
henkilön on vaihdettava vaurioitunut virtajohto vaarojen  
välttämiseksi.

- Laitetta käytetään elintarvikelaatuisen jäähdytetytyn  
veden annosteluun hiilihappo (CO<sub>2</sub>) kanssa ja ilman  
sitä itsepalvelukäytössä.
- Laitetta voidaan käyttää seuraavilla alueilla:
  - Kotitalous- ja vastaavassa käytössä
  - Henkilöstön keittiötiloissa myymälöissä, toimis-  
toissa ja muilla työpaikoilla
  - Maatiloilla
  - Hotelleissa, motelleissa, aamiaismajoituksissa ja  
muun tyyppisissä majoitusympäristöissä

– Pitopalvelutoiminnassa ja vastaavissa käyttökoh-teissa

- Laite on varustettu yhdistelmäsuodattimella.
- Laite on tiloihin, joissa ei voi esiintyä pakkasta.
- Älä käytä laitetta ulkona tai sijoita sitä ulos.
- Älä aseta laitetta makuuasentoon tai säilytä tai kul-jeta sitä kyseisessä asennossa.

### Ennakoitavissa oleva virheellinen käyttö

Kaikki muu kuin tarkoituksenmukainen käyttö on kiellet-ty.

Käyttäjät on vastuussa vaurioista, jotka aiheutuvat muusta kuin tarkoituksenmukaisesta käytöstä.

## Yleisiä tietoja CO<sub>2</sub>-pullojen käsittelystä

CO<sub>2</sub>-pulloja vaihdettaessa on noudatettava kaasunoi-mittajan turvaohjeita ja kaikkia lakisääteisiä määräyksiä.

- CO<sub>2</sub>-pullo on varustettava KÄRCHERin hyväksymällä paineenalantimella, jotta veden hiilihapppi-toisuutta voidaan säätää.
- Hiiliidioksidin E 290 on täytettävä direktiivin 96/77/ EY (elintarvikelaatu) mukaiset puhtausvaatimukset, ja se on merkittävä direktiivin 89/107/ETY 7 artiklan mukaisesti.
- Sinun on varmistettava ennen kaasupullon käyt-töönottoa, että oikean tyyppistä kaasua on saatavana. Ainoastaan vaarallisten aineiden tarra, joka on oltava jokaisessa kaasupullossa, antaa luotettavia tietoja kaasutyypistä. Kaasupullon väri ei anna aina yksiselitteistä tietoa kaasutyypistä. Kaasupulloa, jonka sisältö on epäilyttävää tai joka on muutoin poikkeava (vauriot, tulipalon vaikutus, mekaanisen käsittelyn jäljet), ei saa käyttää.
- Maakohtaisia määräyksiä on noudatettava.

### VAARA

#### Räjähdystvaara

Älä koskaan liitä CO<sub>2</sub>-pulloa nousuputkeen. Nousuput-kipullot on merkitty esimerkiksi punaisella varoitusarralla.

### VAROITUS

#### Mahdollisesti halkeavan CO<sub>2</sub>-kaasusäiliön aiheuttama hengenvaara

Aseta painesäiliö pystysuoraan asentoon ja kiinnitä se.

Älä koskaan avaa painekaasusäiliötä ilman paineenalenninta ja varoventtiiliä. Varoventtiilillä varuste-tun paineenalennin täytyy on laitetypille hyväksytty.

### VAARA

#### Hiiliidioksidin vuotaminen aiheuttaa tukehtumisvaaran

Varmista asennustilan riittävä ilmanvaihto tai asenna kaasuvaroitusjärjestelmä.

Älä altista kaasupulloa suoralle auringonvalolle.

Suojaa kaasupullo liialliselta lämmöltä.

Kiinnitä näkyvä etiketti, joka viittaa kaasumai-sen hiiliidioksidin esiintymisen mahdollisuu-teen.



## Ympäristönsuojelu



Pakkausmateriaalit ovat kierrätettäviä. Hävitä pakkaukset ympäristöä säästäten.



Sähkö- ja elektroniikkalaitteet sisältävät arvokkai-ta kierrätettäviä materiaaleja tai rakenneosia kuten paristoja, akkuja tai öljyjä, jotka väärin käsiteltyinä tai väärin hävitettyinä voivat aiheuttaa mahdollisia vaaroja ihmisten terveydelle ja ympäristölle. Nämä rakenneosat ovat kuitenkin välttämättömiä laitteen asianmukaisen toiminnan vuoksi. Tällä symbolilla merkityt laitteita ei saa hävittää kotitalousjätteenä.

**R-290** Sisältää kasvihuonekaasua R290 – ilmiäviisti suljettu laite

### Sisältöaineita koskevia ohjeita (REACH)

Päivitettyjä tietoja ainesosista löytyy osoitteesta:

[www.kaercher.de/REACH](http://www.kaercher.de/REACH)

## Lisävarusteet ja varaosat

Käytä vain alkuperäisiä lisävarusteita ja alkuperäisiä va-raosia, sillä ne varmistavat laitteen turvallisen ja häiriöt-tömän käytön.

Tietoja lisävarusteista ja varaosista löytyy osoitteesta [www.kaercher.com](http://www.kaercher.com).

### Asennussarjat

Kuvaus	Tilausnro
Asennussarja CO <sub>2</sub> -sylinteri	2.644-217.0
Asennussarja CO <sub>2</sub> -pullo, kaupoissa myytävä (sisältö 2 kg, 6 kg, 10 kg)	2.644-218.0
Jalusta Premium	2.644-134.0
Jalusta Basic	2.644-221.0

### Kannut

Kuvaus	Tilausnro
 Vesikannu, 1 l, lasia, muovikansi ja KÄRCHER-logo, astianpesukonepesun kestävä	6.640-431.0
 Karahvi, Eva Solo, 1 l, astianpesukonepesun kestävä	0.017-575.0



### Huuhteluastiat

Kuvaus	Tilausnro
Huuhteluastia 4 l	6.640-341.0

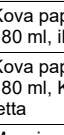
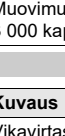
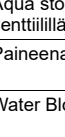

## Pullot

Kuvaus	Tilausnro
 Pullo 0,5 l, valmistettu Tritanista, astianpesukonepesun kestävä	6.640-430.0
 Pullo 0,75 l, valmistettu Tritanista, astianpesukonepesun kestävä	6.640-512.0
 Pullo 0,6 l, suukappale ja kansi valmistettu Tritanista, astianpesukonepesun kestävä	6.640-469.0
 Korkealaatuinen borosilikaattilasipullo 0,75 l, kuumuudenkestävä, kirkas, Ø 7 cm, korkeus 26 cm ruostumattomasta teräksestä valmistetulla kannella ja pullon neopreenisuojuksella	6.642-186.0

## Mukit

Kuvaus	Tilausnro
 Kova paperimuki, myös kuumille juomille, 180 ml, ilman logoa, 2 500 kappaletta	6.640-455.0
 Kova paperimuki, myös kuumille juomille, 180 ml, KÄRCHER-logolla, 2 500 kappaletta	6.640-460.0
 Muovimuki, 200 ml, ilman logoa, 3 000 kappaletta	6.640-454.0
 Muovimuki, 200 ml, KÄRCHER-logolla, 3 000 kappaletta	6.640-453.0

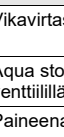
## Lisäasennusmateriaali

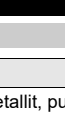
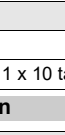
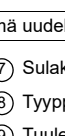
Kuvaus	Tilausnro
 Vikavirtasuojakytkin 30 mA, 230 V, 50 Hz	6.640-427.0
 Aqua stop, vesivuotoilmaisoin magneettiventtiilillä ja messinkierrelliitimellä G 3/4"	6.640-291.0
 Paineenalennin 1,5–6 bar – 1/2	6.640-625.0
 Water Block, ylivuotosuoja	6.640-338.0
 Takaiskuventtiili, hyväksytty	6.640-463.0

## Kulutusmateriaali

### Suodatin

Nimi	Kuvaus	Tilausnro
Hy-Pure-Plus-suodatin	Aktiivihilen ja ultrasuodattimen sisältävä yhdistelmäsuodatin. Pysäyttää kloorin, raskasmetallit, putkistosta tulleet jäämät, bakteerit ja virukset ja takaa hyvän maun. Kaikki mineraalit jäävät veteen.	2.644-200.0

### Puhdistusaine kemialliseen puhdistukseen

Nimi	Kuvaus	Tilausnro
Siivoussarja	Kemiallisen puhdistusaineen lisäämistä varten (Bevi Tabs alkalinen), uudelleenkäytettävä	2.643-941.0
Bevi Tabs alkalinen	Kemiallinen puhdistusaine WPD:n puolivuositaiseen sisäpuhdistukseen, pakkausyksikkö 1 x 10 tablettia	6.295-891.0

### Puhdistusaine laitteen ulkopuoliseen puhdistamiseen

Nimi	Kuvaus	Tilausnro
CA 30 R	Käyttövalmis pintapuhdistusaine, 0,5 l pullo	6.295-686.0
Pintapuhdistusainepullon suihkupää	Kun tilaat CA 30 R:n ensimmäistä kertaa, suihkepulloon tarvitaan tämä uudelleenkäytettävä suihkupää.	6.295-723.0

## Toimituksen sisältö

Kun poistat laitteen pakkauksesta, tarkista käyttöohjeiden avulla, ettei mitään puutu. Jos lisävarusteita puuttuu tai havaitset kuljetusvaurioita, ilmoita tästä jälleenmyyjälle.

## Laittekuvaus

**Kuvat, katso kuvasivu Kuva A**

- 1 Suodattimen kannen lukitus
- 2 Suodattimen suojus
- 3 Laittekytkin
- 4 CO<sub>2</sub>-liitäntä
- 5 Vesiliitäntä
- 6 Verkkoliitäntä

- 7 Sulakkeenpitimen ja 6 A:n sulakkeen kansi
- 8 Tyypkipilpi
- 9 Tuuletusaukot
- 10 Yhdistelmäsuodatin
- 11 Suodatinpidike
- 12 Painike "jäähdytetty vesi CO<sub>2</sub>"
- 13 Painike "jäähdytetty vesi"
- 14 Veden annosteluaukko
- 15 Tippa-alusta

## Asennus

### Laitteen liittäminen

Ensisienneksen ja sellaisten mahdollisten korjaustöiden yhteydessä, joissa vaihdetaan varusteosia, on varmistettava, että käytetään ainoastaan KÄRCHERin hyväksymiä osia (liitäntäsarja, CO<sub>2</sub>-paineensäädin). Nämä rakenneosat ovat testattuja ja sertifioituja, ja ne vastaavat korkeita KÄRCHER-laatustandardeja. Muita rakenneosia ei saa käyttää.

- Virtaliitäntään ja veden tulopaineen on vastattava teknisten tietojen arvoja (katso luku "Tekniset tiedot").
- Paikallisista määräyksistä riippuen on asennettava hyväksytyt paluuvirtauksen estoventtiili.
- Aseta laite tasaiselle alustalle.
- Verkkopistokkeen ja pistorasian on oltava aina vapaasti luoksepäästäviä.
- Laitekytkimen, sulakkeen sekä kaasun- ja vesiliitäntään (laitteen takapuoli) on oltava vapaasti luoksepäästäviä. Vähimmäisväli seinään on 100 mm.
- Virransyöttö voidaan katkaista virrankulutuksen alentamiseksi käyttötoukkojen aikana (esimerkiksi ajastimen avulla).
- Liitä laite vain toimitukseen sisältyvillä letkujohdolla.
- Älä käytä käytettyjä letkujohtoja.

### Kytkenäkaavio:

#### Kuva B

- 1 Pistorasia (suojattu 30 mA:n vikavirtasuojakytkimellä)
- 2 Verkkajohto
- 3 Juomavesiautomaatti
- 4 Vedentuloletku (liitäntäsarja)
- 5 Paineenalennin painemittarilla (tarvitaan vain, kun veden tulopaine ylittää 6 bar (0,6 MPa))
- 6 Rakennusjärjestelmän vesihana
- 7 Rakennusjärjestelmän juomavesiputki
- 8 Aqua stop (valinnainen)
- 9 Paluuvirtauksen estoventtiili (valinnainen)

### Liitäntä:

#### Kuva C

- 1 Vesiliitäntä
- 2 CO<sub>2</sub>-liitäntä
- 3 Verkkoliitäntä
- 4 Sulakkeenpitimen ja 6 A:n sulakkeen kansi
- 5 Valaistu laitekytkin

1. Irrota tulppa veden ulostuloaukosta ja hävitä se.  
**Kuva D**
2. Irrota ja hävitä vesiliitäntään ja CO<sub>2</sub>-liitäntään tulpat.  
**Kuva E**
3. Liitä vedentuloletku vesiliitäntään "H<sub>2</sub>O".
4. Liitä vedentuloletku rakennusjärjestelmän vesihanaan (kytke tarvittaessa väliin lisäosia).
5. Liitä virtajohto verkkoliitäntään.
6. Liitä CO<sub>2</sub>-liitäntäletku CO<sub>2</sub>-liitäntään.

### Suodattimen asettaminen paikoilleen

#### VAROITUS

**Bakteerien pääsy aiheuttaa terveydellisen vaaran**  
Noudata erityistä hygieniää ja puhtautta asentaessasi suodatinpanosta.

Käytä steriilejä kertakäyttökärsineitä suodattimen asennuksen yhteydessä.

1. Avaa suodattimen kannen lukitus.

#### Kuva F

2. Poista sivulta suodattimen kansi.
3. Poista tehtaalla asennettu huoltokuppi.

#### Kuva G

- a Käännä suodatinpidikettä ulospäin enintään 45°.
- b Käännä huoltokuppia vastapäivään.
- c Poista huoltokuppi.
4. Aseta suodatin paikalleen.

#### Kuva H

- a Käännä suodatinpidikettä ulospäin enintään 45°.
- b Aseta suodatin suodatinpidikkeeseen ylhäältä päin.
- c Käännä suodatinta vasteeseen saakka. Suodatin lukitaan.
- d Käännä suodatin suodatinpidikkeineen takaisin sisään laitteeseen.
5. Asenna sivulle suodattimen kansi.
6. Sulje suodattimen kannen lukitus.

## Ensimmäinen käyttöönotto

### Huomautus

Laitteen moitteettoman hygieenisen kunnan ylläpitämiseksi vettä kuljettavat komponentit on täytetty tehtaalla tyypellä.

Ennen kuin laite voidaan huuhdella vedellä, CO<sub>2</sub>-sekoitussäiliön tyypittäyty on ensin huuhdeltava pois. Tämä tehdään CO<sub>2</sub>-kaasulla.

### CO<sub>2</sub>-sekoitussäiliön huuhdeltelu

1. Liitä CO<sub>2</sub>-pullo tai uusi CO<sub>2</sub>-sylinteri (katso luku "Uuden CO<sub>2</sub>-pullon liittäminen" tai "Uuden CO<sub>2</sub>-sylinterin liittäminen").
2. CO<sub>2</sub>-paineen säätö:
  - a **CO<sub>2</sub>-pullo:** Avaa pääventtiili ja säädä säätönuppi niin, että painemittari näyttää 4 baaria.
  - b **CO<sub>2</sub>-sylinteri:** Käännä säätönupin säädin asentoon "4".
3. Kytke laite päälle.
4. Pidä veden tulo suljettuna.
5. Aseta astia veden ulostuloaukon alle.
6. Paina painiketta "jäähdytetty vesi CO<sub>2</sub>" 10 sekunnin ajan. Kaasua tulee hieman ulos, ja se voi olla sekoittunut vesipisaroihin. Tämä lyhytaikainen kaasun ulostulo ei ole vaarallista.
7. Käännä säätönuppi 0 baariin tai asentoon "0".
8. Paina painiketta "jäähdytetty vesi CO<sub>2</sub>" niin kauan, kunnes kaasun ulostuloa ei ole enää ollenkaan kuultavissa.

### Laitteen ja suodattimen huuhdeltelu

#### Huomautus

Nyt koko laite ja suodatin huuhdellaan vedellä.

1. Avaa veden tulo.
2. Aseta astia veden ulostuloaukon alle.
3. Paina painiketta "jäähdytetty vesi" toistuvasti, kunnes 5 minuutin huuhdeltelu aika on saavutettu (noin 10 - 15 litraa).
4. Paina painiketta "jäähdytetty vesi CO<sub>2</sub>" toistuvasti, kunnes 4 minuutin lisähuuhdeltelu aika on saavutettu (noin 4 - 5 litraa).

#### Huomautus

Laite keskeyttää annostelun automaattisesti kulloinkin 60 sekuntia kestävä jatkuvan vedenannon jälkeen.

5. Suorita kemiallinen puhdistus (katso luku "Kemiallinen puhdistus").
6. CO<sub>2</sub>-paineen säätö:
  - a **CO<sub>2</sub>-pullo:** Avaa pääventtiili ja säädä säätönuppi niin, että painemittari näyttää 4 baaria.
  - b **CO<sub>2</sub>-sylinteri:** Käännä säätönupin säädin asentoon "4".Laite on käyttövalmis.

## CO<sub>2</sub>-pullon käsittely

### Huomautus

Huomaa myös CO<sub>2</sub>-pullojen käsittelyä koskevat yleiset tiedot, katso luku "Yleisiä tietoja CO<sub>2</sub>-pullojen käsittelystä". Seuraavat vaiheet on suoritettava liitettäessä uusi tai irrotettaessa tyhjä CO<sub>2</sub>-pullo.

### Tyhjän CO<sub>2</sub>-pullon irrottaminen

#### Kuva I

- 1 Kiertosäädin
- 2 Paineenalennin
- 3 Kiristysmutteri
- 4 Pääventtiili
- 5 Ohjauspainemittari
- 6 CO<sub>2</sub>-letku

1. Sulje kaasupullo pääventtiilistä.
2. Käännä paineensäädin asentoon "0".

#### Huomautus

Jos paineenalennin erotetaan CO<sub>2</sub>-pullosta, vaikka painetta on edelleen riittävästi, pullon ja paineenalennimen välinen O-renkas vääntyy ja edellyttää vaihtoa.

3. Avaa CO<sub>2</sub>-pullon kiinnitykseen tarkoitettu kiristysihna.
4. Poista tyhjä kaasupullo.
5. Ruuvaa paineenalennin irti tyhjästä kaasupullosta.

### Uuden CO<sub>2</sub>-pullon liittäminen

#### Kuva I

- 1 Kiertosäädin
- 2 Paineenalennin
- 3 Kiristysmutteri
- 4 Pääventtiili
- 5 Ohjauspainemittari

- 6 CO<sub>2</sub>-letku

1. Vedä suojakupu irti uudesta kaasupullosta.
2. Avaa pääventtiili lyhyesti, jotta mahdollinen neste-mäinen CO<sub>2</sub> pääsee valumaan ulos.
3. Ruuvaa paineenalennin uuteen kaasupullon. Varmista tuolloin, että tiivisterengas on oikein paikoillaan.
4. Kiristä liitosmutteri käsikireydelle.
5. Aseta uusi CO<sub>2</sub>-pullo paikalleen ja kiinnitä se kiristysihnalla.
6. Liitä CO<sub>2</sub>-letku paineenalennin.
7. Avaa hitaasti kaasupullon pääventtiili.
8. Säädä paineenalennin kiertosäätimellä 4 baariin.
9. Sulje kaasupullon pääventtiili.
10. Lue ohjauspainemittarin näyttämä arvo. Näkyvän arvon on pysyttävä samana vähintään 5 minuuttia. Jos paine laskee huomattavasti:
11. Korjaa painehäviö.
  - a Tarkista, onko painekaasusäiliön ja paineenalennimen välinen O-renkas paikallaan ja onko siinä vaurioita.
  - b Vaihda viallinen O-renkas.
  - c Tarkista, että paineenalennin on oikein paikoillaan.
  - d Kiristä liitosmutteri tiukemmalle.
  - e Tarkista paineenalennimen letkuliitin ja CO<sub>2</sub>-letku näkyvien vaurioiden varalta.

Jos painehäviötä ei voida korjata mainituilla toimenpiteillä, paineenalennin on viallinen ja edellyttää vaihtoa.

12. Kun vuotokoe onnistuu, avaa pääventtiili.
13. Säädä käyttöpainetta paineenalennimen kiertosäätimellä. Esiasetus on 4 bar, ja sitä voidaan säätää tarvittaessa.
14. Laske aina CO<sub>2</sub>-pullon vaihtamisen jälkeen yksi litra CO<sub>2</sub>-pitoista vettä, jotta CO<sub>2</sub>-sekoitin täyttyy uudelleen.

## CO<sub>2</sub>-sylinterin käsittely

### Huomautus

Huomaa myös CO<sub>2</sub>-pullojen käsittelyä koskevat yleiset tiedot, katso luku "Yleisiä tietoja CO<sub>2</sub>-pullojen käsittelystä".

### Huomautus

CO<sub>2</sub>-sylinterit on saatavana apteekkeista, elektroniikkaliikkeistä ja supermarketeista.

Seuraavat vaiheet on suoritettava liitettäessä uusi tai irrotettaessa tyhjä CO<sub>2</sub>-sylinteri.

### Tyhjän CO<sub>2</sub>-sylinterin irrottaminen

#### Kuva J

- 1 Paineensäätimen asteikko
- 2 Valitsin
- 3 Paineensäädin
- 4 Pullon kierrelitiisi
- 5 CO<sub>2</sub>-letku
- 6 CO<sub>2</sub>-sylinteri

1. Käännä paineensäädin asentoon "OFF" (POIS).
2. Avaa CO<sub>2</sub>-sylinterin kiinnitys.
3. Tarvittaessa irrota CO<sub>2</sub>-letku CO<sub>2</sub>-liitäntästä.
4. Kierrä tyhjä CO<sub>2</sub>-sylinteri vastapäivään irti pullon kierrelitioksesta.

### Uuden CO<sub>2</sub>-sylinterin liittäminen

#### Kuva J

- 1 Paineensäätimen asteikko
- 2 Valitsin
- 3 Paineensäädin
- 4 Pullon kierrelitiisi
- 5 CO<sub>2</sub>-letku
- 6 CO<sub>2</sub>-sylinteri

1. Poista CO<sub>2</sub>-sylinterin kansi.
2. Kierrä CO<sub>2</sub>-sylinteri paineenalennimen pullon kierrelitiokseen. Kun vastus tuntuu, kierrä CO<sub>2</sub>-sylinteriä vielä vähän, kunnes se on tiukasti paikallaan. Kuuluu lyhyt sisähdus.
3. Liitä CO<sub>2</sub>-letku tarvittaessa uudelleen CO<sub>2</sub>-liitäntään.
4. Kiinnitä CO<sub>2</sub>-sylinteri jälleen pystysuoraan asentoon.
5. Esiaseta paineensäädin asentoon "4".
6. Laske aina CO<sub>2</sub>-sylinterin vaihtamisen jälkeen yksi litra CO<sub>2</sub>-pitoista vettä, jotta CO<sub>2</sub>-sekoitin täyttyy uudelleen.

## Käyttö

### Toiminta

Vesi virtaa aluksi vedentulosta yhdistelmäsuodattimen läpi (suodattimen kuvaus on luvussa Kulutusmateriaali). Sieltä vesi virtaa käytetystä painikkeesta riippuen joko jäähdysmoduulin tai lisäksi myös CO<sub>2</sub>-sekoittimen kautta veden ulostuloon. Koko vesijärjestelmälle on suoritettava kemiallinen puhdistus säännöllisin väliajoin.

### Käyttö

#### Huomautus

*Valaistut anturipainikkeet aktivoidaan kevyellä kosketuksella.*

#### Kuva K

1. Painike "jäähdytetty vesi CO<sub>2</sub>"
2. Painike "jäähdytetty vesi"

1. Aseta astia tippa-alustan keskelle.

#### Kuva L

2. Paina halutun vesityypin painiketta niin kauan, kunnes astia on täynnä. Painikkeessa palaa vaaleampi valo tämän toimenpiteen aikana.

### Käytöstä poistaminen

Jos laitetta ei käytetä yli 4 vuorokautteen:

1. Sulje veden tulo.
2. Kytke laite pois päältä.
3. Kierrä CO<sub>2</sub>-pullon pääventtiili kiinni tai CO<sub>2</sub>-sylinterin paineensäädin takaisin asentoon "0".

### Käyttöönotto käytöstä poistamisen jälkeen

#### VAROITUS

**Kasvanut bakteeripitoisuus aiheuttaa terveydellisen vaaran**

*Suorita kemiallinen puhdistus käytöstä poistamisen jälkeen.*

1. Kytke laite päälle.
2. Avaa veden tulo.
3. Laske vähintään 2 litraa vettä jokaisesta vesityypistä ja heitä pois.
4. Suorita kemiallinen puhdistus (katso luku *Kemiallinen puhdistus*)

### Kuljetus

#### VARO

**Jos painoa ei oteta huomioon**

*Loukkaantumis- ja vaurioitumisvaara*

*Huomioi kuljetettaessa laitteen paino.*

- Älä kuljeta laitetta makuuasennossa.
- Estä laitteen luisuminen ja kaatuminen ajoneuvossa kuljetettaessa kiinnittämällä laite voimassa olevien direktiivien mukaisesti.

### Laitteen toimitus

Laitetta ei saa kuljettaa makuuasennossa.

- Valitse kuljetukseen sopiva pakkaus ja merkitse sen ulkopuolelle selkeällä tavalla kuljettaminen pystysuorassa asennossa.
- Jos mahdollista, aseta pieni puinen kuormalava kuljetuslaatikon alle.
- Voit vaihtoehtoisesti viedä laitteen suoraan Kärcher-palvelukeskukseen.

### Varastointi

#### VARO

**Jos painoa ei oteta huomioon**

*Loukkaantumis- ja vaurioitumisvaara*

*Huomioi varastoitaessa laitteen paino.*

1. Säilytä laitetta jäätymiseltä suojatussa tilassa.

### Hoito ja huolto

#### VAROITUS

**Väärin korjatun laitteen aiheuttama terveydellinen vaara**

*Vain koulutettu ammattihenkilöstö saa korjata laitteen.*

Aina ennen kuin teet töitä laitteen parissa:

1. Laitteen paineen alentaminen.
  - a Sulje veden tulo.
  - b Aseta astia veden ulostuloaukon alle.
  - c Paina painiketta "jäähdytetty vesi" niin kauan, kunnes vettä ei enää annostella.
2. Kytke laite pois päältä.
3. Irrota verkkopistoke.
4. Sulje CO<sub>2</sub>-pullon pääventtiili tai kierrä CO<sub>2</sub>-sylinterin paineensäädin takaisin asentoon "0".
5. Kierrä CO<sub>2</sub>-sylinteri tarvittaessa ulos paineensäätimestä.

### Suodattimen vaihto

#### VAROITUS

**Bakteerien pääsy aiheuttaa terveydellisen vaaran**  
*Noudata erityistä hygieniää ja puhtautta asentaessasi suodatinpanosta.*

*Käytä steriilejä kertakäyttökärsineitä suodattimen asentamisen yhteydessä.*

1. Sulje veden tulo.
2. Paina painiketta "jäähdytetty vesi" niin kauan, kunnes vettä ei tule enää ulos.
3. Avaa suodattimen kannen lukitus.
4. Poista sivulta suodattimen kansi.
5. Poista vaihdettava suodatin.

#### Kuva M

- a Käännä suodatinta suodatinpidikkeeseen enintään 45° ulos.
  - b Kierrä suodatin irti ja poista se.
6. Poista uusi suodatin pakkauksesta.
  7. Aseta uusi suodatin paikalleen.

#### Kuva N

- a Aseta suodatin suodatinpidikkeeseen ja kierrä sitä vastaiseen saakka. Suodatin lukkiutuu.
  - b Käännä suodatin suodatinpidikkeeseen takaisin sisään laitteeseen.
8. Asenna sivulle suodattimen kansi.
  9. Sulje suodattimen kannen lukitus.
  10. Yhdistä verkkopistoke pistorasiaan.
  11. Aseta astia veden ulostulon alle.
  12. Avaa veden tulo.
  13. Paina painiketta "jäähdytetty vesi" niin monta kertaa, kunnes 5 minuutin huuhtelu aika on saavutettu (noin 10–15 litraa).

#### Huomautus

*Laitte keskeyttää annostelun automaattisesti kulloinkin 60 sekuntia kestävä jatkuvan vedenannon jälkeen.*

14. Suorita kemiallinen puhdistus (katso luku *Kemiallinen puhdistus*).

### Kemiallinen puhdistus

#### VARO

**Poistovesi on puhdistusvettä**

*Annosteltu puhdistusvesi ei sovellu nautittavaksi.*

Kemiallinen puhdistus on suoritettava ensimmäisen käyttöönoton jälkeen ja yleensä vähintään kuuden kuukauden välein. Sama pätee yli 4 päivän käytöstäpoistoon tai poikkeukselliseen suodattimen vaihtoon. Kemialliseen puhdistukseen tarvitaan puhdistussarja (katso luku *Kulutusmateriaali*).

#### Huomautus

*Kemiallinen puhdistus kestää noin 45 minuuttia.*

1. Sulje veden tulo.
  2. Sulje CO<sub>2</sub>-pullon pääventtiili tai kierrä CO<sub>2</sub>-sylinterin paineensäädin takaisin asentoon "0".
  3. Paina painiketta "jäähdytetty vesi CO<sub>2</sub>" niin kauan, kunnes vettä ei tule enää ulos.
  4. Kytke laite pois päältä.
  5. Pura yhdistelmäsuodatin (katso luku *Suodattimen vaihto*).
  6. Aseta huoltokuppi paikalleen.
- #### Kuva O
- a Käännä suodatinpidikettä ulospäin enintään 45°.
  - b Aseta huoltokuppi paikalleen.
  - c Käännä huoltokuppia myötäpäivään.
  - d Kierrä suodatinpidike laitteeseen.
7. Irrota veden tulojohto.
  8. Valmistelee puhdistussarja.

#### Kuva P

- ① Veden sisäänmeno
- ② Injektorin kierreltiin
- ③ Tiivisterengas
- ④ Injektorikotelo
- ⑤ Veden ulosmeno (liitäntä laitteeseen)

- a Ruuvaa puhdistussarja osiin.
  - b Aseta 4 puhdistustablettia puhdistussarjaan.
  - c Ruuvaa puhdistussarja yhteen varmistamalla, että tiivisterengas tulee oikein paikoilleen.
9. Liitä puhdistussarja laitteen tuloon.
  10. Liitä veden tulojohto puhdistussarjaan.
  11. Aseta puhdistussarja mahdollisimman pystysuoraan asentoon.
- #### Kuva Q
12. Poista tippa-alusta.
  13. Aseta sopiva astia, jonka tilavuus on vähintään 1 litra, veden ulostulon alle.
  14. Yhdistä verkkopistoke pistorasiaan.
  15. Avaa veden tulo.
  16. Kytke laite päälle.

#### Huomautus

*Suorita seuraavat vaiheet erittäin huolellisesti varmistaksesi, että kemiallisella puhdistuksella on suurin mahdollinen vaikutus.*

#### Huomautus

*Kemiallisessa puhdistuksessa käytettävä puhdistusaine sisältää sinisen väri-indikaattorin. Poistuvan veden värjäytyminen ilmaisee puhdistusaineen pitoisuuden ja tehon.*

#### Huomautus

*Puhdistuksen aikana muodostuu hieman vaahtoa. Tämä johtuu järjestelmästä ja on normaalia.*

17. Suorita puhdistus.

- a Paina painiketta "jäähdytetty vesi CO<sub>2</sub>" niin kauan, kunnes kone lopettaa veden annostelun 60 sekunnin kuluttua.
  - b Odota 60 sekuntia, jotta puhdistusaine voi liueta.
  - c Toista tämä toimenpide (huuhtelee 60 sekuntia ja odota 60 sekuntia) yhteensä 2 kertaa.
  - d Tyhjennä keruuastia jokaisen huuhtelutoimenpiteen jälkeen.
  - e Paina painiketta "jäähdytetty vesi" 30 sekunnin ajan. Huuhtelutoimenpide on valmis. Puhdistusaineen vaikutusaika alkaa. Sen tulisi olla vähintään 15 minuuttia, ja sitä voidaan pidentää haluttaessa.
  - f Odota vähintään 15 minuuttia, kunnes puhdistusaine alkaa vaikuttaa.
18. Sulje veden tulo.
  19. Paina mitä tahansa painiketta, kunnes veden annostelu loppuu.
  20. Kytke laite pois päältä.
  21. Irrota puhdistussarja.
  22. Liitä vedentuloletku takaisin laitteeseen.
  23. Poista huoltokuppi ja aseta suodatin takaisin paikalleen.

### Huuhtelu kemiallisen puhdistuksen jälkeen

#### Huomautus

*Voit keskeyttää huuhtelutoimenpiteen hetkeksi milloin tahansa, esim. huuhtelukupin tyhjentämiseksi.*

1. Aseta sopiva astia, jonka tilavuus on vähintään 1 litra, veden ulostulon alle.
2. Avaa veden tulo.
3. Kytke laite päälle.
4. Paina painiketta "jäähdytetty vesi" niin monta kertaa, kunnes sinistä väriä ei ole enää näkyvissä. Huuhtelee sen jälkeen vielä vähintään 4 litraa.
5. Paina painiketta "jäähdytetty vesi CO<sub>2</sub>" niin monta kertaa, kunnes sinistä väriä ei ole enää näkyvissä. Huuhtelee sen jälkeen vielä vähintään 2 litraa.
6. Avaa CO<sub>2</sub>-pullon pääventtiili ja tarkasta säädetty kaasunpaine tai säädä CO<sub>2</sub>-sylinterin paineensäädin asentoon "4".
7. Laske yksi litra CO<sub>2</sub>-pitoista vettä, jotta CO<sub>2</sub>-sekoitin täyttyy uudelleen. Laite on käyttövalmis.

### Näytteenotto

Jotta kemiallisen puhdistuksen vaikutuksen voi tarkastaa, näyteitä pitää ottaa välittömästi kemiallisen puhdistuksen päätyttyä noudattamalla mikrobiologisen vesianalyysin sääntöjä, ja näytteet on annettava valtuutetun laboratorion analysoitaviksi.

### Tippa-alustan tyhjentäminen

Uimuri ilmoittaa tippumaljan täyttymisestä. Jos maksimitäyttöaste saavutetaan, uimurin punainen merkkirengas on näkyvissä.

#### Kuva R

1. Poista ja tyhjennä täynnä oleva tippa-alusta varovasti.
2. Tarkasta tippa-alustan likaisuus ja puhdista se tarvittaessa.
3. Asenna tippa-alusta takaisin.

## Ohjeet häiriötilanteissa

Virhe	Syy	Korjaus
Laite ei anna vettä, mutta näyttää ”käyttövalmis”. Kaikkien painikkeiden valot palavat.	Veden syöttö on keskeytetty.	1. Varmista veden syöttö. 2. Tarkasta sulkulaitteet. 3. Jos häiriö ei poistu, ota yhteys huoltoon.
Laite ei toimi. Painikkeisiin ei syty valoa.	Jännitteensyöttö on viallinen. Sulake on viallinen.	● Tarkista jännitteensyöttö. ● Irrota sulakkeen kansi laitekytkimen vierestä, vaihda sulake. Jos sulake palaa jälleen, katkaise laitteesta virta ja ota yhteys huoltoon.
Annosteltavaa vettä ei jäädytetä, vaikka painiketta ”jäädytetty vesi” on painettu	Jäähdytysmoduuli ei ole saavuttanut vielä tavoitelämpötilaansa.	1. Kokeile uudestaan 20–40 minuutin päästä. Jos jäähdystoiminto ei käynnisty pitkään aikaan: 2. Kytke laite pois päältä. 3. Ota yhteys huoltoon.
Poreveden ja kylmän veden painikkeet sytyvät vuorotellen ja kuuluu merkkiäni.	Lämpötilansäätimen häiriö.	● Ota yhteys huoltoon.
Poreveden painike ei enää pala 60 sekunnin kuluttua ja poreveden annostelu on estetty.	Hiilihapotussäiliön täyttö epäonnistui.	1. Kytke laite pois päältä. 2. Tarkista veden tulo. 3. Tarkista kaasun paine. 4. Kytke laite pois päältä ja takaisin päälle. 5. Jos häiriö ei poistu, ota yhteys huoltoon.
Sisäinen pumppu käynnistyy ”jäädytetyn veden CO <sub>2</sub> ” annostelun yhteydessä eri viiveellä.	Tämä on normaali toiminto, ei virhe.	● Korjausta ei tarvita
Sisäinen pumppu käynnistyy hetkeksi säännöllisin väliajoin	Tämä on hiilihapotussäiliön normaali toiminto.	● Korjausta ei tarvita
Ei hiilihappoa vedessä.	CO <sub>2</sub> -kaasunpaine liian alhainen. CO <sub>2</sub> -pullo tai CO <sub>2</sub> -sylinteri tyhjä.	● Korjaa CO <sub>2</sub> -kaasunpaine. 1. Vaihda CO <sub>2</sub> -pullo tai CO <sub>2</sub> -sylinteri. 2. Jos häiriö ei poistu, ota yhteys huoltoon.
Liian vähän hiilihappoa vedessä	Kylmävesisäiliö ei ole saavuttanut vielä tavoitelämpötilaansa. Suodatin on likainen ja vähentää tarvittavaa veden läpivirtausta. CO <sub>2</sub> -pullo tai CO <sub>2</sub> -sylinteri lähes tyhjä.	● Tarkista veden hiilihappopitoisuus uudelleen 20 minuutin kuluttua. 1. Tarkasta suodattimen läpivirtaus ja vaihda suodatin tarvittaessa. 2. Jos häiriö ei poistu, ota yhteys huoltoon. ● Vaihda CO <sub>2</sub> -pullo tai CO <sub>2</sub> -sylinteri.
Poreveden roiskuva annostelu suurimmissa annostelumäärissä	Hiilihapotussäiliön täyttö on heikentynyt. Kaasunpaineen asetus on liian korkea.	● Tarkista suodattimen läpivirtaus ja vaihda suodatin tarvittaessa. 1. Korjaa CO <sub>2</sub> -kaasunpaine. 2. Jos häiriö ei poistu, ota yhteys huoltoon.

### Takuu

Jokaisessa maassa ovat voimassa vastaavan myyntiyhtiön julkaisemat takuuehdot. Korjaamme laitteessa mahdollisesti ilmenevät häiriöt takuuajan kuluessa maksutta, jos häiriöiden syynä ovat olleet materiaali- tai valmistusvirheet. Takuutapauksessa pyydämme ottamaan yhteyttä ostotositteen kanssa jälleenmyyjään tai lähimpään valtuutettuun asiakaspalveluun. (Osoite, katso takasivu)

### Tekniset tiedot

		WPD 50 Ws	
<b>Laitteen tehotiedot</b>			
Käyttöjännite	V	220-240	
Verkkotaajuus	Hz	50	
Verkkosulake (hidas)	A	6	
Maks. tehonotto	W	200	
Veden tulopaine	MPa (bar)	0,15 -0,6 (1,5-6)	

		WPD 50 Ws	
Veden tulolämpötila	°C	5-30	
Paineen säätöalue CO <sub>2</sub>	MPa (bar)	0,38...0,42 (3,8...4,2)	
Ympäristön lämpötila	°C	5 - 32	
<b>Veden annostelu (riippuu syöttöpaineesta ja suodattimen kunnosta)</b>			
Viilennetty vesi	l/h	120	
Vesi, johon on lisätty CO <sub>2</sub> :ta	l/h	80	
Jäädytetyn veden lämpötila, min.	°C	6	
<b>Mitat ja painot</b>			
Leveys	mm	300	
Syvyys	mm	440	
Korkeus	mm	395	
Paino	kg	19	
Oikeus teknisiin muutoksiin pidätetään.			

### Huoltosuunnitelma

Ajankohta	Suorittaminen
Päivittäin	Poista ja puhdista tippa-alusta. Kun laite on pysäytetty yön yli, poista 0,5 l vettä jokaisesta vesityypistä ja hävitä se.
Viikoittain, tarvittaessa useammin	Puhdista laitteen ulkopinta, puhdista tippa-alusta kuumalla vedellä tai astianpesukoneessa. Älä käytä muovipintojen puhdistukseen alkoholia, happokomponentteja tai hankausaineita sisältäviä puhdistusaineita.
Puolen vuoden välein	Jos vedenlaatu on heikko, vaihda Hy-Pure-Plus-suodatin. Suorita kemiallinen puhdistus, katso luku <i>Kemiallinen puhdistus</i> .
Vuosittain	Vaihda Hy-Pure-Plus-suodatin.
Suodattimen vaihtovälin kannalta ratkaisevia tekijöitä ovat annostellun veden määrä ja tuloveden laatu.	







## Περιεχόμενα

Γενικές υποδείξεις .....	73
Υποδείξεις ασφαλείας .....	73
Προβλεπόμενη χρήση .....	74
Γενικές πληροφορίες για τον χειρισμό φιάλης CO <sub>2</sub> .....	74
Προστασία του περιβάλλοντος .....	74
Παρελκόμενα και ανταλλακτικά .....	74
Αναλώσιμα υλικά .....	75
Περιεχόμενα συσκευασίας .....	75
Περιγραφή συσκευής .....	75
Συναρμολόγηση .....	75
Έναρξη χρήσης .....	75
Χειρισμός της φιάλης CO <sub>2</sub> .....	75
Χειρισμός του κλινδρού CO <sub>2</sub> .....	76
Λειτουργία .....	76
Μεταφορά .....	76
Αποθήκευση .....	76
Φροντίδα και συντήρηση .....	76
Αντιμετώπιση βλαβών .....	77
Εγγύηση .....	78
Τεχνικά στοιχεία .....	78
Σχέδιο συντήρησης .....	78
Φύλλο συντήρησης WPD 50 Ws .....	79

## Γενικές υποδείξεις

  Πρωτού θέσετε τη συσκευή για πρώτη φορά σε λειτουργία, διαβάστε το παρόν πρωτότυπο οδηγιών χρήσης και ακολουθήστε το. Φυλάξτε τις πρωτότυπες οδηγίες χρήσης για μεταγενέστερη χρήση ή για τον επόμενο ιδιοκτήτη.

- Προκειμένου να διασφαλιστεί η ποιότητα του νερού, επιτρέπεται να χρησιμοποιείται μόνο πόσιμο νερό από δημόσιο προμηθευτή νερού. Η ποιότητα πρέπει τουλάχιστον να αντιστοιχεί στις οδηγίες του Παγκόσμιου Οργανισμού Υγείας (ΠΟΥ).
- Εάν απαιτείται παρέμβαση στο δίκτυο πόσιμο νερού για την εγκατάσταση της συσκευής, αυτό πρέπει να πραγματοποιείται από εκπαιδευμένο εξειδικευμένο προσωπικό που έχει έγκριση σύμφωνα με τους τοπικά ισχύοντες νόμους και κανονισμούς. Αυτή η εργασία πρέπει να ανατεθεί από τον πελάτη εάν είναι απαραίτητο.
- Για την προστασία από ζημιές από το νερό που προκαλούνται από έναν εύκαμπτο σωλήνα νερού, σας συνιστούμε να εγκαταστήσετε μια συσκευή διακοπής παροχής και μια βαλβίδα Aquastopp (προαιρετικά διαθέσιμη) στη γραμμή παροχής νερού.
- Οι εργασίες συντήρησης στο εσωτερικό της συσκευής επιτρέπεται να εκτελούνται μόνο από τον χειριστή της συσκευής που έχει διαβάσει αυτές τις οδηγίες λειτουργίας.
- Κατά τη χρήση μιας φιάλης CO<sub>2</sub>, πρέπει να τηρούνται οι τοπικά ισχύοντες κανόνες για τη σήμανση του χώρου εγκατάστασης.
- Μην χρησιμοποιείτε πίδακα νερού για να καθαρίσετε τη συσκευή.
- Οι πλαστικές επιφάνειες δεν πρέπει να καθαρίζονται με αλκοολούχα, επιθετικά ή λειαντικά καθαριστικά. Συνιστάται το καθαριστικό επιφανείας CA 30 R (6.295-686.0).

## Υποδείξεις ασφαλείας

### Διαβαθμίσεις κινδύνων

#### ΚΙΝΔΥΝΟΣ

• Υπόδειξη άμεσου κινδύνου, ο οποίος οδηγεί σε σοβαρούς τραυματισμούς ή θάνατο.

#### ΠΡΟΕΙΔΟΠΟΙΗΣΗ

• Υπόδειξη πιθανώς επικίνδυνης κατάστασης, η οποία μπορεί να οδηγήσει σε σοβαρούς τραυματισμούς ή θάνατο.

#### ΠΡΟΣΟΧΗ

• Υπόδειξη πιθανώς επικίνδυνης κατάστασης, η οποία μπορεί να οδηγήσει σε ελαφρείς τραυματισμούς.

## ΠΡΟΣΟΧΗ

• Υπόδειξη πιθανώς επικίνδυνης κατάστασης, η οποία μπορεί να οδηγήσει σε υλικές ζημιές.

### Υποδείξεις ασφαλείας

 **ΚΙΝΔΥΝΟΣ** • Κίνδυνος ηλεκτροπληξίας. Πάντα να τραβάτε το φως τροφοδοσίας πριν εργαστείτε στη συσκευή. Η πρίζα πρέπει να είναι προστατευμένη με διακόπτη διαφορικής προστασίας 30 mA.

• Κίνδυνος για τη ζωή από την έκρηξη δοχείου αερίου CO<sub>2</sub>. Τοποθετήστε το υπό πίεση δοχείο κάθετα και στερεώστε το. Συνδέετε πάντα το δοχείο συμπιεσμένου αερίου με έναν ρυθμιστή πίεσης, εγκεκριμένο για τον τύπο της συσκευής, και με μια βαλβίδα ασφαλείας. Προστατέψτε τη φιάλη αερίου από υπερβολική θέρμανση και μην την εκθέτετε ποτέ σε άμεση ηλιακή ακτινοβολία. • Κίνδυνος έκρηξης. Ποτέ μην συνδέετε μια φιάλη CO<sub>2</sub> με έναν σωλήνα ανυψώσεως. Για παράδειγμα, οι φιάλες σωλήνα ανυψώσεως φέρουν ένα κόκκινο προειδοποιητικό αυτοκόλλητο.

• Κίνδυνος ασφυξίας λόγω διαφυγής διοξειδίου του άνθρακα. Εξασφαλίστε επαρκή αερισμό και εξαερισμό του χώρου εγκατάστασης ή εγκαταστήστε ένα σύστημα προειδοποίησης αερίου. Τηρείτε τους εθνικούς κανόνες όσον αφορά το καθορισμένο ελάχιστο μέγεθος δωματίου, τα συστήματα προειδοποίησης και τον εξαερισμό κατά το άδειασμα των δοχείων συμπιεσμένου αερίου. • Κίνδυνος έκρηξης. Μην φυλάσσετε εκρηκτικά αντικείμενα, όπως δοχεία ψεκασμού με εύφλεκτο προωθητικό στη συσκευή.

 **ΠΡΟΕΙΔΟΠΟΙΗΣΗ** • Κατά τη ρύθμιση της συσκευής, βεβαιωθείτε ότι το καλώδιο τροφοδοσίας δεν είναι παγιδευμένο ή κατεστραμμένο.

- Μην τοποθετείτε πολλαπλή πρίζα ή κινητό τροφοδοτικό πίσω από τη συσκευή.
- Κίνδυνος τραυματισμού από έκρηξη φιαλών. Το ανθρακούχο νερό μπορεί να γεμίσει μόνο σε φιάλες σταθερής πίεσης (10 bar).
- Κίνδυνος υπερθέρμανσης. Μην κλείνετε τα ανοίγματα εξαερισμού στη συσκευή.
- Κίνδυνος πρόκλησης ζημιάς. Μην χρησιμοποιείτε μηχανικά ή άλλα βοηθήματα εκτός από αυτά που συνιστά ο κατασκευαστής για να επιταχύνετε τη διαδικασία απόψυξης.
- Μην καταστρέψετε το κύκλωμα ψύξης.
- Κίνδυνος για την υγεία από μικρόβια. Δώστε προσοχή στην υγιεινή και την καθαριότητα κατά την αντικατάσταση του φυσιογίου φίλτρου. Κατά την αλλαγή του φίλτρου, να φοράτε αποστειρωμένα γάντια μιας χρήσης. Καθαρίζετε τακτικά το δοχείο αποστράγγισης και τις επιφάνειες. Ποτέ μην αγγίζετε το νερό με τα δάχτυλά σας ή με ένα πανί καθαρισμού. Πραγματοποιήστε χημικό καθαρισμό της συσκευής τουλάχιστον κάθε 6 μήνες. Εάν ο προμηθευτής πόσιμου νερού σας έχει προειδοποιήσει για μικροβιολογική μόλυνση, πρέπει να εκτελέσετε άμεσα χημικό καθαρισμό της συσκευής.
- Κίνδυνος για την υγεία λόγω της αυξημένης συγκέντρωσης μικροβίων στο νερό. Εάν δεν έχετε χρησιμοποιήσει τη συσκευή για περισσότερο από 4 ημέρες, πρέπει να ενεργοποιήσετε τη συσκευή, να ανοίξετε την εισροή νερού και να πραγματοποιήσετε χημικό καθαρισμό, βλ. Κεφάλαιο Χημικός καθαρισμός.
- Κίνδυνος για την υγεία λόγω εσφαλμένης επισκευής της συσκευής. Η συσκευή επιτρέπεται να επισκευάζεται μόνο από εκπαιδευμένο

προσωπικό. • **Κίνδυνος τραυματισμού από το καθαριστικό. Ακολουθήστε τις οδηγίες ασφαλείας για το καθαριστικό και φοράτε προστατευτικά γυαλιά και γάντια όταν χειρίζεστε καθαριστικά.**

**ΠΡΟΣΟΧΗ** • Ζημιές στη μονάδα ψύξης της συσκευής. Εάν η συσκευή έχει αποθηκευτεί ή μεταφερθεί οριζόντια, πρέπει να περιμένετε τουλάχιστον 24 ώρες πριν από την έναρξη λειτουργίας.

### Προβλεπόμενη χρήση

#### Δ ΠΡΟΕΙΔΟΠΟΙΗΣΗ

Αυτή η συσκευή δεν προορίζεται για χρήση από άτομα (συμπεριλαμβανομένων των παιδιών) με μειωμένη σωματική, αισθητηριακή ή διανοητική ικανότητα, εκτός εάν εποπτεύεται από άτομο που είναι υπεύθυνο για την ασφάλειά τους ή έχει δώσει προηγούμενες οδηγίες σχετικά με τον τρόπο χρήσης της συσκευής.

#### Δ ΠΡΟΕΙΔΟΠΟΙΗΣΗ

Επιβλέψτε τα παιδιά, ώστε να είστε βέβαιοι ότι δεν παίζουν με τη συσκευή.

#### Δ ΠΡΟΕΙΔΟΠΟΙΗΣΗ

Ένα καταστραμμένο καλώδιο δικτύου πρέπει να αντικατασταθεί από τον κατασκευαστή, την εξυπηρέτηση πελατών του ή ένα εξειδικευμένο άτομο για να αποφευχθούν κίνδυνοι.

- Η συσκευή χρησιμοποιείται για τη διανομή κρύου νερού με ή χωρίς την προσθήκη διοξειδίου του άνθρακα (CO<sub>2</sub>) στην ποιότητα τροφίμων στην αυτόνομη λειτουργία.
- Η συσκευή μπορεί να χρησιμοποιηθεί στις ακόλουθες περιοχές:
  - Στο νοικοκυριό και παρόμοιες χρήσεις
  - Σε χώρους κουζίνας προσωπικού καταστημάτων, γραφείων και άλλων χώρων εργασίας
  - Στη γεωργία
  - Σε ξενοδοχεία, μοτέλ, bed and breakfast και άλλα καταλύματα
  - Στην τροφοδοσία και παρόμοια χονδρική χρήση
- Η συσκευή διαθέτει σύνθετο φίλτρο.
- Η συσκευή πρέπει να εγκατασταθεί σε δωμάτιο χωρίς πάγο.
- Μην χρησιμοποιείτε ή αφήνετε τη συσκευή σε εξωτερικούς χώρους.
- Μην τοποθετείτε, μην αποθηκεύετε οριζόντια και μην μεταφέρετε τη συσκευή.

### Προβλεπόμενη λανθασμένη χρήση

Δεν επιτρέπεται καμία μη ενδεδειγμένη χρήση. Ο χειριστής έχει την ευθύνη για ζημιές που θα προκύψουν από μη ενδεδειγμένη χρήση.

### Γενικές πληροφορίες για τον χειρισμό φιάλης CO<sub>2</sub>

Κατά την αντικατάσταση φιαλών CO<sub>2</sub>, πρέπει να τηρούνται οι οδηγίες ασφαλείας του προμηθευτή φυσικού αερίου και τυχόν νομικές διατάξεις.

- Η φιάλη CO<sub>2</sub> πρέπει να διαθέτει ρυθμιστή πίεσης εγκεκριμένο από την KÄRCHER, έτσι ώστε να μπορεί να ρυθμιστεί η περιεκτικότητα του νερού σε διοξείδιο του άνθρακα.
- Το διοξείδιο του άνθρακα E 290 πρέπει να συμμορφώνεται με τις απαιτήσεις καθαρότητας σύμφωνα με την οδηγία 96/77/ΕΚ (ποιότητα τροφίμων) και πρέπει να επισημαίνεται σύμφωνα με το άρθρο 7 της οδηγίας 89/107/ΕΟΚ.
- Πριν χρησιμοποιήσετε μια φιάλη αερίου, πρέπει να βεβαιωθείτε ότι υπάρχει ο σωστός τύπος αερίου. Μόνο το αυτοκόλλητο επικίνδυνου προϊόντος, το οποίο πρέπει να υπάρχει σε κάθε φιάλη αερίου, παρέχει αξιόπιστες πληροφορίες σχετικά με τον τύπο του αερίου. Το χρώμα της φιάλης αερίου δεν δίνει πάντα σαφείς πληροφορίες σχετικά με τον τύπο του αερίου. Δεν πρέπει να χρησιμοποιείται φιάλη αερίου, όταν το περιεχόμενό της είναι άγνωστο ή με άλλο τρόπο ορατό (ζημία, έκθεση σε φωτιά, ίχνη μηχανικής επεξεργασίας).
- Πρέπει να τηρούνται οι ειδικοί κανονισμοί ανά χώρα.

#### Δ ΚΙΝΔΥΝΟΣ

##### Κίνδυνος έκρηξης

Ποτέ μην συνδέετε μια φιάλη CO<sub>2</sub> με έναν σωλήνα ανυψώσεως. Για παράδειγμα, οι φιάλες σωλήνα ανυψώσεως φέρουν ένα κόκκινο προειδοποιητικό αυτοκόλλητο.

#### Δ ΠΡΟΕΙΔΟΠΟΙΗΣΗ

##### Κίνδυνος για τη ζωή από πιθανή έκρηξη δοχείου αερίου CO<sub>2</sub>

Τοποθετήστε το υπό πίεση δοχείο κάθετα και στερεώστε το.

Ποτέ μην ανοίγετε το δοχείο συμπιεσμένου αερίου χωρίς ρυθμιστή πίεσης και χωρίς βαλβίδα ασφαλείας. Ο ρυθμιστής πίεσης με τη βαλβίδα ασφαλείας πρέπει να εγκριθεί για τον τύπο της συσκευής.

#### Δ ΚΙΝΔΥΝΟΣ

##### Κίνδυνος ασφυξίας λόγω διαφυγής διοξειδίου του άνθρακα

Εξασφαλίστε επαρκή αερισμό και εξαερισμό του χώρου εγκατάστασης ή εγκαταστήστε ένα σύστημα προειδοποίησης αερίου.

Μην εκθέτετε τη φιάλη αερίου σε άμεση ηλιακή ακτινοβολία.

Προστατέψτε τη φιάλη αερίου από υπερβολική θέρμανση.

Τοποθετήστε μια ορατή ετικέτα που να προειδοποιεί για ενδεχόμενη παρουσία αερίου διοξειδίου του άνθρακα.



### Προστασία του περιβάλλοντος

Τα υλικά συσκευασίας είναι ανακυκλώσιμα.

Ανακυκλώνετε τις συσκευασίες με περιβαλλοντικά ορθό τρόπο.

Οι ηλεκτρικές και ηλεκτρονικές συσκευές περιέχουν πολύτιμα ανακυκλώσιμα υλικά και, συχνά, επίσης εξαρτήματα όπως μπαταρίες απλές, επαναφορτιζόμενες ή λάδια, που σε περίπτωση λανθασμένης χρήσης ή απόρριψης μπορούν να θέσουν σε κίνδυνο την ανθρώπινη υγεία και το περιβάλλον. Ωστόσο, αυτά τα συστατικά είναι απαραίτητα για τη σωστή λειτουργία της συσκευής. Οι συσκευές που φέρουν αυτό το σύμβολο δεν επιτρέπεται να απορρίπτονται μαζί με τα οικιακά απορρίμματα. **R-290** Περιέχει αέριο θερμοκηπίου R290 - ερμητικά σφραγισμένη συσκευή

#### Υποδείξεις σχετικά με συστατικά (REACH)

Ενημερωμένες πληροφορίες σχετικά με τα συστατικά θα βρείτε στη διεύθυνση: [www.kaercher.de/REACH](http://www.kaercher.de/REACH)

### Παρελκόμενα και ανταλλακτικά

Χρησιμοποιείτε μόνο γνήσια παρελκόμενα και γνήσια ανταλλακτικά, καθώς αυτά εγγυώνται την ασφαλή και απρόσκοπτη λειτουργία της συσκευής.

Πληροφορίες σχετικά με τα παρελκόμενα και τα ανταλλακτικά θα βρείτε στη διεύθυνση [www.kaercher.com](http://www.kaercher.com).

### Κιτ τοποθέτησης

Περιγραφή	Κωδ. παραγγελίας
Κιτ τοποθέτησης κυλίνδρου CO <sub>2</sub>	2.644-217.0
Κιτ τοποθέτησης φιάλης CO <sub>2</sub> διαθέσιμο στο εμπόριο (2 κιλά, 6 κιλά, 10 κιλά περιεχόμενο)	2.644-218.0
Premium βάση	2.644-134.0
Basic βάση	2.644-221.0

### Υδρίες

Περιγραφή	Κωδ. παραγγελίας
 Κανάτα νερού, 1 l, γυαλί, με πλαστικό καπάκι και λογότυπο KÄRCHER, για πλυντήριο πιάτων	6.640-431.0
 Καράφα, Eva Solo, 1 l, για πλυντήριο πιάτων	0.017-575.0

### Νεροχύτης

Περιγραφή	Κωδ. παραγγελίας
Νεροχύτης 4 l	6.640-341.0

### Φιάλες

Περιγραφή	Κωδ. παραγγελίας
 Φιάλη 0,5 l, από πιάνιο, για πλυντήριο πιάτων	6.640-430.0
 Φιάλη 0,75 l, από πιάνιο, για πλυντήριο πιάτων	6.640-512.0
 Φιάλη 0,6 l, με στόμιο και κάλυμμα από πιάνιο, κατάλληλη για πλυντήριο πιάτων	6.640-469.0
 Υψηλής ποιότητας, γυάλινη, βοριοπυριτική φιάλη 0,75 l, ανθεκτική στη θερμότητα, διαυγής, Ø 7 cm, ύψος 26 cm με καπάκι από ανοξείδωτο χάλυβα και προστατευτικό κάλυμμα από νεοπρένιο	6.642-186.0

### Ποτήρι ζέσεως

Περιγραφή	Κωδ. παραγγελίας
Ποτήρι ζέσεως από σκληρό χαρτί, επίσης για ζεστά ροφήματα, 180 ml, χωρίς λογότυπο, 2500 τεμάχια	6.640-455.0
Ποτήρι ζέσεως από σκληρό χαρτί, επίσης για ζεστά ροφήματα, 180 ml, με λογότυπο KÄRCHER, 2500 τεμάχια	6.640-460.0
Πλαστικό ποτήρι ζέσεως, 200 ml, χωρίς λογότυπο, 3000 τεμάχια	6.640-454.0
Πλαστικό ποτήρι ζέσεως, 200 ml, με λογότυπο KÄRCHER, 3000 τεμάχια	6.640-453.0

### Συμπληρωματικό υλικό εγκατάστασης

Περιγραφή	Κωδ. παραγγελίας
Διακόπτης κυκλώματος παραμένουτος ρεύματος 30 mA, 230 V, 50 Hz	6.640-427.0
Aquastopp, ανιχνευτής νερού διαρροής με μαγνητική βαλβίδα και σύνδεση από ορείχαλκο G 3/4"	6.640-291.0
Ρυθμιστής πίεσης 1,5 - 6 bar - 1/2	6.640-625.0
Water Block, προστασία από υπερχειλίση	6.640-338.0
Παρεμπόδιση υδάτων αναρροής, εγκρίθηκε	6.640-463.0

## Αναλώσιμα υλικά

### Φίλτρο

Όνομασία	Περιγραφή	Κωδ. παραγγελίας
Φίλτρο Hy-Pure-Plus	Σύνθετο φίλτρο από ενεργό άνθρακα και φίλτρο Ultra. Κρατά χλώριο, βαρέα μέταλλα, υπολείμματα από τους σωλήνες, βακτήρια και ιούς και εξασφαλίζει καλή γεύση. Όλα τα ανόργανα συστατικά παραμένουν στο νερό.	2.644-200.0

### Απορρυπαντικό για χημικό καθαρισμό

Όνομασία	Περιγραφή	Κωδ. παραγγελίας
Σετ καθαρισμού	Για τη λήψη του χημικού καθαριστικού (αλκαλικό Bevi Tabs), επαναχρησιμοποιήσιμο	2.643-941.0
αλκαλικό Bevi Tabs	Χημικός καθαριστικός για τον εξαμηνιαίο εσωτερικό καθαρισμό του WPD, μονάδα συσκευασίας 1 x 10 δισκία	6.295-891.0

### Απορρυπαντικό για τον εξωτερικό καθαρισμό της συσκευής

Όνομασία	Περιγραφή	Κωδ. παραγγελίας
CA 30 R	Έτοιμο για χρήση καθαριστικό επιφάνειας, φιάλη 0,5 l	6.295-686.0
Κεφαλή ψεκασμού για καθαριστικά επιφάνειας	Όταν παραγγείλετε CA 30 R για πρώτη φορά, αυτή η επαναχρησιμοποιήσιμη κεφαλή ψεκασμού απαιτείται για τη φιάλη ψεκασμού.	6.295-723.0

### Περιεχόμενα συσκευασίας

Κατά το ξεπακετάρισμα της συσκευής, ελέγξτε την πληρότητα του περιεχομένου του κιβωτίου χρησιμοποιώντας τις οδηγίες λειτουργίας. Σε περίπτωση που λείπουν παρελκόμενα ή έχουν προκληθεί ζημιές κατά τη μεταφορά, ενημερώστε τον προμηθευτή σας.

### Περιγραφή συσκευής

Σχήματα στη σελίδα διαγραμμάτων Εικόνα Α

- 1 Κλειδίωμα καλύμματος φίλτρου
- 2 Κάλυμμα φίλτρου
- 3 Διακόπτης λειτουργίας
- 4 Σύνδεση CO<sub>2</sub>
- 5 Σύνδεση νερού
- 6 Ηλεκτρική σύνδεση
- 7 Κάλυμμα θήκης ασφάλειας με ασφάλεια 6 A
- 8 Πινακίδα τύπου
- 9 Ανοίγματα εξαερισμού
- 10 Σύνθετο φίλτρο
- 11 Βάση φίλτρου
- 12 Πλήκτρο «CO<sub>2</sub> Κρύο νερό»
- 13 Πλήκτρο «Κρύο νερό»
- 14 Ανοίγμα εξόδου νερού
- 15 Δοχείο αποστράγγισης

### Συναρμολόγηση

#### Σύνδεση συσκευής

Κατά την πρώτη εγκατάσταση και για τυχόν επισκευές που σχετίζονται με την αντικατάσταση αξεσουάρ, πρέπει να διασφαλίζεται ότι χρησιμοποιούνται μόνο εξαρτήματα που έχουν εγκριθεί από την KÄRCHER (kit σύνδεσης, ρυθμιστής πίεσης CO<sub>2</sub>). Αυτά τα εξαρτήματα έχουν δοκιμαστεί και πιστοποιηθεί ώστε να πληρούν τα υψηλά πρότυπα ποιότητας KÄRCHER. Δεν επιτρέπεται η χρήση άλλων εξαρτημάτων.

- Η ηλεκτρική σύνδεση και η πίεση εισόδου νερού πρέπει να αντιστοιχούν στις τιμές των τεχνικών στοιχείων (βλ. κεφάλαιο «Τεχνικά στοιχεία»).
- Ανάλογα με τους τοπικούς κανονισμούς, πρέπει να εγκατασταθεί εγκεκριμένη βαλβίδα αντεπιστροφής.
- Τοποθετήστε τη συσκευή πάνω σε επίπεδη επιφάνεια.
- Η πρίζα και το φως πρέπει να είναι πάντα ελεύθερα προσβάσιμα.
- Ο διακόπτης της συσκευής, η ασφάλεια και οι συνδέσεις αερίου και νερού (πίσω μέρος της συσκευής) πρέπει να είναι ελεύθερα προσβάσιμες. Η ελάχιστη απόσταση από τον τοίχο είναι 100 mm.
- Για τη μείωση της κατανάλωσης ενέργειας, η τροφοδοσία μπορεί να διακοπεί κατά τη διάρκεια διακοπών χρήσης (π.χ. με χρονοδιακόπτη).
- Συνδέστε τη συσκευή μόνο με τους παρεχόμενους σωλήνες.
- Μην χρησιμοποιείτε μεταχειρισμένους σωλήνες.

Διάγραμμα σύνδεσης:  
Εικόνα Β

- 1 Πρίζα (με ασφάλεια διακόπτη κυκλώματος παραμένοντος ρεύματος 30 mA)
- 2 Ηλεκτρικό καλώδιο

- 3 Ψύκτης νερού
- 4 Σωλήνας παροχής νερού (kit σύνδεσης)
- 5 Ρυθμιστής πίεσης με μανόμετρο (απαιτείται μόνο για πίεση εισόδου νερού πάνω από 6 bar (0,6 MPa))
- 6 Βρύση της εγκατάστασης κτιρίου
- 7 Σωλήνας πόσιμου νερού της εγκατάστασης κτιρίου
- 8 Βαλβίδα Aquastopp (προαιρετικά)
- 9 Βαλβίδα αντεπιστροφής (προαιρετικά)

Υποδοχές σύνδεσης:  
Εικόνα C

- 1 Σύνδεση νερού
  - 2 Σύνδεση CO<sub>2</sub>
  - 3 Ηλεκτρική σύνδεση
  - 4 Κάλυμμα θήκης ασφάλειας με ασφάλεια 6 A
  - 5 Φωτεινός διακόπτης συσκευής
1. Αφαιρέστε το πώμα από το άνοιγμα εξόδου νερού και απορρίψτε το.
  2. Βγάλετε τα πώματα από την υποδοχή νερού και την υποδοχή CO<sub>2</sub> και απορρίψτε τα.
  3. Συνδέστε τον σωλήνα παροχής νερού στην υποδοχή νερού «H<sub>2</sub>O».
  4. Συνδέστε τον σωλήνα παροχής νερού στη βρύση της εγκατάστασης κτιρίου (εάν είναι απαραίτητο, συνδέστε πρόσθετα εξαρτήματα).
  5. Συνδέστε το ηλεκτρικό καλώδιο στην αντίστοιχη υποδοχή.
  6. Συνδέστε τον σωλήνα CO<sub>2</sub> στην υποδοχή CO<sub>2</sub>.

#### Τοποθέτηση φίλτρου

##### Δ ΠΡΟΕΙΔΟΠΟΙΗΣΗ

**Κίνδυνος για την υγεία από την είσοδο μικροβίων**  
Δώστε ιδιαίτερη προσοχή στην υγιεινή και την καθαριότητα κατά την εγκατάσταση του φυσιογίγιου φίλτρου.

Φοράτε αποστειρωμένα γάντια μιας χρήσης κατά την εγκατάσταση του φίλτρου.

1. Ανοίξτε την ασφάλεια του καλύμματος φίλτρου.  
**Εικόνα F**
2. Αφαιρέστε το πλαϊνό κάλυμμα του φίλτρου.
3. Αφαιρέστε το κύπελλο σέρβις που ήταν εγκατεστημένο στο εργοστάσιο.  
**Εικόνα G**
  - a Περιστρέψτε τη θήκη φίλτρου κατά μέγιστο 45°.
  - b Γυρίστε το κύπελλο σέρβις αριστερόστροφα.
  - c Αφαιρέστε το κύπελλο σέρβις.
4. Τοποθετήστε το φίλτρο.  
**Εικόνα H**
  - a Περιστρέψτε τη θήκη φίλτρου κατά μέγιστο 45°.
  - b Τοποθετήστε το φίλτρο στη θήκη φίλτρου από πάνω.
  - c Περιστρέψτε το φίλτρο μέχρι τέρμα. Το φίλτρο είναι ασφαλισμένο.
  - d Περιστρέψτε το φίλτρο με τη θήκη φίλτρου στη συσκευή.
5. Τοποθετήστε το πλαϊνό κάλυμμα του φίλτρου.
6. Κλείστε την ασφάλιση του καλύμματος φίλτρου.

### Έναρξη χρήσης

#### Υπόδειξη

Για διασφάλιση των μέτρων υγιεινής της συσκευής, τα εξαρτήματα μεταφοράς νερού γέμισαν με άζωτο από το εργοστάσιο.

Προτού ξεπλύνετε τη συσκευή με νερό, θα πρέπει πρώτα να ξεπλυθεί το άζωτο από το δοχείο ανάμιξης CO<sub>2</sub>. Αυτό γίνεται με αέριο CO<sub>2</sub>.

#### Έκπλυση δοχείου ανάμιξης CO<sub>2</sub>

1. Συνδέστε μία φιάλη CO<sub>2</sub> ή ένα νέο φιαλίδιο CO<sub>2</sub> (βλ. κεφάλαιο « Συνδέστε μια νέα φιάλη CO<sub>2</sub> » ή « Συνδέστε έναν νέο κύλινδρο CO<sub>2</sub> »).
2. Ρυθμίστε την πίεση CO<sub>2</sub>:
  - a **Φιάλη CO<sub>2</sub>**: Ανοίξτε την κύρια βαλβίδα και ρυθμίστε το περιστρεφόμενο κουμπί έτσι ώστε το μανόμετρο να δείχνει 4 bar.
  - b **Φιαλίδιο CO<sub>2</sub>**: Στρέψτε το ρυθμιστικό κουμπί στη θέση «4».
3. Ενεργοποιήστε τη συσκευή.
4. Αφήστε την παροχή νερού κλειστή.
5. Τοποθετήστε ένα δοχείο κάτω από το άνοιγμα εξόδου νερού.
6. Πιέστε το κουμπί «CO<sub>2</sub> κρύο νερό» για 10 δευτερόλεπτα. Διαφεύγει κάποιο αέριο, το οποίο μπορεί να έχει αναμιχθεί με σταγονίδια νερού. Αυτή η σύντομη διάρκεια αερίου δεν είναι επικίνδυνη.
7. Στρέψτε το ρυθμιστικό κουμπί στα 0 bar ή αντίστοιχα στη θέση «0».
8. Πιέστε παρατεταμένα το πλήκτρο «CO<sub>2</sub> κρύο νερό» έως ότου να μην βγαίνει καθόλου αέριο.

#### Έκπλυση συσκευής και φίλτρου

#### Υπόδειξη

Στη συνείδηση ολόκληρη η συσκευή και το φίλτρο ξεπλένονται με νερό.

1. Ανοίξτε την παροχή νερού.
2. Τοποθετήστε ένα δοχείο κάτω από το άνοιγμα εξόδου νερού.
3. Πατήστε επανειλημμένα το πλήκτρο «κρύο νερό» μέχρι να συμπληρωθούν 5 λεπτά ξεπλύματος (περίπου 10 - 15 λίτρα).
4. Πατήστε επανειλημμένα το πλήκτρο «CO<sub>2</sub> κρύο νερό» μέχρι να περάσουν άλλα 4 λεπτά ξεπλύματος (περίπου 4 - 5 λίτρα).

#### Υπόδειξη

Μετά από 60 δευτερόλεπτα συνεχούς υδροδότησης, η συσκευή σταματά αυτόματα τη διανομή.

5. Πραγματοποιήστε τον χημικό καθαρισμό (βλ. κεφάλαιο « Χημικός καθαρισμός »).
  6. Ρυθμίστε την πίεση CO<sub>2</sub>:
    - a **Φιάλη CO<sub>2</sub>**: Ανοίξτε την κύρια βαλβίδα και ρυθμίστε το περιστρεφόμενο κουμπί έτσι ώστε το μανόμετρο να δείχνει 4 bar.
    - b **Φιαλίδιο CO<sub>2</sub>**: Στρέψτε το ρυθμιστικό κουμπί στη θέση «4».
- Η συσκευή είναι σε λειτουργική ετοιμότητα.

### Χειρισμός της φιάλης CO<sub>2</sub>

#### Υπόδειξη

Σημειώστε επίσης τις γενικές υποδείξεις σχετικά με τον χειρισμό της φιάλης CO<sub>2</sub>, βλέπε κεφάλαιο Γενικές πληροφορίες για τον χειρισμό φιάλης CO<sub>2</sub>.

Κατά τη σύνδεση μιας νέας ή την αφαίρεση μιας άδειας φιάλης CO<sub>2</sub> πρέπει να εκτελούνται τα παρακάτω βήματα.

## Αφαιρέστε την άδεια φιάλη CO<sub>2</sub>

### Εικόνα I

- 1 Ρυθμιστής επαγωγής
- 2 Ρυθμιστής πίεσης
- 3 Παξιμάδι ρακόρ
- 4 Κύριος διακόπτης
- 5 Πίεση ελέγχου μανόμετρο
- 6 Σωλήνας CO<sub>2</sub>

1. Κλείστε τη φιάλη αερίου στον κύριο διακόπτη.
2. Γυρίστε τον ρυθμιστή επαγωγής στο «0».

### Υπόδειξη

Αν ο ρυθμιστής πίεσης χωριστεί από τη φιάλη CO<sub>2</sub>, αν και εξακολουθεί να υπάρχει επαρκής πίεση, ο στεγανωτικός δακτύλιος μεταξύ της φιάλης και του ρυθμιστή πίεσης παραμορφώνεται και πρέπει να αντικατασταθεί.

3. Χαλαρώστε τον μάντα τάνυσης για τη στερέωση της φιάλης CO<sub>2</sub>.
4. Αφαιρέστε την άδεια φιάλη αερίου.
5. Ξεβιδώστε τον ρυθμιστή πίεσης από την άδεια φιάλη αερίου.

## Συνδέστε μια νέα φιάλη CO<sub>2</sub>

### Εικόνα I

- 1 Ρυθμιστής επαγωγής
- 2 Ρυθμιστής πίεσης
- 3 Παξιμάδι ρακόρ
- 4 Κύριος διακόπτης
- 5 Πίεση ελέγχου μανόμετρο
- 6 Σωλήνας CO<sub>2</sub>

1. Αφαιρέστε το προστατευτικό κάλυμμα από τη νέα φιάλη αερίου.
2. Ανοίξτε για λίγο τον κύριο διακόπτη έτσι ώστε να μπορεί να ρέει υγρό CO<sub>2</sub>.
3. Βιδώστε τον ρυθμιστή πίεσης στη νέα φιάλη αερίου. Βεβαιωθείτε ότι ο δακτύλιος στεγανοποίησης έχει τοποθετηθεί σωστά.
4. Σφίξτε με το χέρι το περικόχλιο-ρακόρ.
5. Τοποθετήστε τη νέα φιάλη CO<sub>2</sub> και στερεώστε την με έναν μάντα τάνυσης.
6. Συνδέστε τον σωλήνα CO<sub>2</sub> στον ρυθμιστή πίεσης.
7. Ανοίξτε αργά τον κύριο διακόπτη στη φιάλη αερίου.
8. Ρυθμίστε 4 bar στον ρυθμιστή πίεσης χρησιμοποιώντας τον ρυθμιστή επαγωγής.
9. Κλείστε τον κύριο διακόπτη στη φιάλη αερίου.
10. Διαβάστε την εμφανιζόμενη τιμή στο μανόμετρο πίεσης ελέγχου. Η εμφανιζόμενη τιμή πρέπει να παραμείνει σταθερή για τουλάχιστον 5 λεπτά.

Εάν υπάρχει αισθητή πτώση της πίεσης:

11. διορθώστε την πτώση πίεσης.
  - a Ελέγξτε εάν ο δακτύλιος στεγανοποίησης μεταξύ του δοχείου συμπιεσμένου αερίου και του ρυθμιστή πίεσης υπάρχει και δεν έχει υποστεί ζημιά.
  - b Αν χρειαστεί, αντικαταστήστε τον ελαττωματικό δακτύλιο στεγανοποίησης.
  - c Βεβαιωθείτε ότι ο ρυθμιστής πίεσης έχει τοποθετηθεί σωστά.
  - d Σφίξτε πιο σταθερά το περικόχλιο-ρακόρ.
  - e Ελέγξτε τη σύζευξη εύκαμπτο σωλήνα στον ρυθμιστή πίεσης και τον εύκαμπτο σωλήνα CO<sub>2</sub> για ορατή ζημιά.
- Εάν η πτώση πίεσης δεν μπορεί να αντιμετωπιστεί με τα μέτρα που αναφέρονται, ο ρυθμιστής πίεσης είναι ελαττωματικός και πρέπει να αντικατασταθεί.
12. Μετά τον έλεγχο διαρροής, ανοίξτε τον κύριο διακόπτη.
13. Ρυθμίστε την πίεση λειτουργίας στον ρυθμιστή πίεσης χρησιμοποιώντας τον ρυθμιστή επαγωγής. Η προεπιλεγμένη ρύθμιση είναι 4 bar και μπορεί να αναπροσαρμοστεί, εάν είναι απαραίτητο.
14. Διανέμετε ένα λίτρο «νερού με CO<sub>2</sub>» μετά από κάθε ανανέωση της φιάλης CO<sub>2</sub> έτσι ώστε ο αναμίκτης CO<sub>2</sub> να γεμίσει ξανά.

## Χειρισμός του κυλίνδρου CO<sub>2</sub>

### Υπόδειξη

Σημειώστε επίσης τις γενικές υποδείξεις σχετικά με τον χειρισμό της φιάλης CO<sub>2</sub>, βλέπε κεφάλαιο Γενικές πληροφορίες για τον χειρισμό φιάλης CO<sub>2</sub>.

### Υπόδειξη

Ο κύλινδρος CO<sub>2</sub> διατίθεται σε φαρμακείο, κατάστημα ηλεκτρονικών ειδών και σούπερ μάρκετ. Κατά τη σύνδεση ενός νέου ή την αφαίρεση ενός άδειου κυλίνδρου CO<sub>2</sub> πρέπει να εκτελούνται τα παρακάτω βήματα.

## Αφαιρέστε τον άδειο κύλινδρο CO<sub>2</sub>

### Εικόνα J

- 1 Κλίμακα ρυθμιστή πίεσης
- 2 Καντράν
- 3 Ρυθμιστής πίεσης
- 4 Σύνδεση φιάλης
- 5 Σωλήνας CO<sub>2</sub>
- 6 Κύλινδρος CO<sub>2</sub>

1. Γυρίστε τον ρυθμιστή πίεσης στη θέση «OFF».
2. Χαλαρώστε τη στερέωση του κυλίνδρου CO<sub>2</sub>.
3. Εάν είναι απαραίτητο, απουσυνδέστε τον εύκαμπτο σωλήνα CO<sub>2</sub> από τη σύνδεση CO<sub>2</sub>.
4. Γυρίστε τον κύλινδρο CO<sub>2</sub> αριστερόστροφα από τη σύνδεση της φιάλης.

## Συνδέστε έναν νέο κύλινδρο CO<sub>2</sub>

### Εικόνα J

- 1 Κλίμακα ρυθμιστή πίεσης
- 2 Καντράν
- 3 Ρυθμιστής πίεσης
- 4 Σύνδεση φιάλης
- 5 Σωλήνας CO<sub>2</sub>
- 6 Κύλινδρος CO<sub>2</sub>

1. Αφαιρέστε το κάλυμμα από τον κύλινδρο CO<sub>2</sub>.
2. Βιδώστε τον κύλινδρο CO<sub>2</sub> στη σύνδεση φιάλης του ρυθμιστή πίεσης. Εάν υπάρχει αντίσταση, γυρίστε τον κύλινδρο CO<sub>2</sub> λίγο μέχρι να στερεωθεί καλά. Μπορεί να ακουστεί ένα σύντομο σφύριγμα.
3. Αν χρειαστεί, συνδέστε ξανά τον εύκαμπτο σωλήνα CO<sub>2</sub> στη σύνδεση CO<sub>2</sub>.
4. Στερεώστε ξανά τον κύλινδρο CO<sub>2</sub> σε κατακόρυφη θέση.
5. Προγραμματίστε τον ρυθμιστή πίεσης στη θέση «4».
6. Διανέμετε ένα λίτρο «νερού με CO<sub>2</sub>» μετά από κάθε ανανέωση του κυλίνδρου CO<sub>2</sub> έτσι ώστε ο αναμίκτης CO<sub>2</sub> να γεμίσει ξανά.

## Λειτουργία

### Λειτουργία

Το νερό αρχικά ρέει από την είσοδο νερού μέσω του σύνθετου φίλτρου (για περιγραφή φίλτρου, δείτε το κεφάλαιο Αναλώσιμα). Ανάλογα με το πάτημα του κουμπιού, το νερό ρέει στη συνέχεια μέσω της μονάδας ψύξης ή επιπλέον μέσω του αναμίκτη CO<sub>2</sub> στον διανομέα νερού. Ολόκληρο το σύστημα νερού πρέπει να καθαρίζεται χημικά σε τακτά χρονικά διαστήματα.

### Χειρισμός

#### Υπόδειξη

Τα φωπιζόμενα πλήκτρα αισθητήρα ενεργοποιούνται με ένα ελαφρύ άγγιγμα.

#### Εικόνα K

- 1 Πλήκτρο «CO<sub>2</sub> Κρύο νερό»
- 2 Πλήκτρο «Κρύο νερό»

1. Τοποθετήστε ένα δοχείο στη μέση του δοχείου αποστράγγισης.

#### Εικόνα L

2. Πατήστε το πλήκτρο για τον επιθυμητό τύπο νερού μέχρι να γεμίσει το δοχείο. Κατά τη διάρκεια αυτής της διαδικασίας, το πλήκτρο ανάβει.

### Απενεργοποίηση

Εάν η συσκευή δεν χρησιμοποιείται για περισσότερο από 4 ημέρες:

1. Κλείστε την παροχή νερού.
2. Απενεργοποιήστε τη συσκευή.
3. Απενεργοποιήστε τον κύριο διακόπτη της φιάλης CO<sub>2</sub> ή γυρίστε τον ρυθμιστή πίεσης του κυλίνδρου CO<sub>2</sub> στη θέση «0».

## Θέση σε λειτουργία μετά την παύση λειτουργίας

### Δ ΠΡΟΕΙΔΟΠΟΙΗΣΗ

**Κίνδυνος για την υγεία λόγω αυξημένης συγκέντρωσης μικροβίων**  
Πραγματοποιήστε χημικό καθαρισμό μετά την παύση λειτουργίας.

1. Ενεργοποιήστε τη συσκευή.
2. Ανοίξτε την παροχή νερού.
3. Πάρτε και απορρίψτε τουλάχιστον 2 λίτρα νερού από κάθε τύπο νερού.
4. Πραγματοποιήστε χημικό καθαρισμό (βλέπε κεφάλαιο Χημικός καθαρισμός)

## Μεταφορά

### Δ ΠΡΟΣΟΧΗ

**Μη τήρηση των οδηγιών σχετικά με το βάρος**  
Κίνδυνος τραυματισμού και πρόκλησης ζημιών  
Κατά τη μεταφορά προσέξτε το βάρος του μηχανήματος.  
● Μην μεταφέρετε τη συσκευή οριζόντια.  
● Κατά τη μεταφορά με οχήματα στερεώστε τη συσκευή σύμφωνα με τις ισχύουσες οδηγίες ώστε να μην γλιστρήσει και να μην πέσει.

### Αποστολή συσκευής

Η συσκευή δεν επιτρέπεται να μεταφέρεται οριζόντια.  
● Επιλέξτε μια κατάλληλη συσκευασία για μεταφορά και σημειώστε την στο εξωτερικό με μια έντονη σήμανση για κάθετη μεταφορά.  
● Εάν είναι δυνατόν, τοποθετήστε μια μικρή ξύλινη παλέτα κάτω από το κουτί αποστολής.  
● Εναλλακτικά, μεταφέρετε τη συσκευή απευθείας σε κέντρο σέρβις της Kärcher.

## Αποθήκευση

### Δ ΠΡΟΣΟΧΗ

**Μη τήρηση των οδηγιών σχετικά με το βάρος**  
Κίνδυνος τραυματισμού και πρόκλησης ζημιών  
Κατά την αποθήκευση προσέξτε το βάρος της συσκευής.  
1. Αποθηκεύετε τη συσκευή σε χώρο χωρίς παγετό.

## Φροντίδα και συντήρηση

### Δ ΠΡΟΕΙΔΟΠΟΙΗΣΗ

**Κίνδυνος για την υγεία λόγω εσφαλμένης επισκευής της συσκευής**  
Αναθέστε την επισκευή της συσκευής μόνο από εκπαιδευμένο εξειδικευμένο προσωπικό.  
Πριν την εκτέλεση όλων των εργασιών στη συσκευή:  
1. Εκτόνωση πίεσης από τη συσκευή.

- a Κλείστε την παροχή νερού.
  - b Τοποθετήστε ένα δοχείο κάτω από το άνοιγμα εξόδου νερού.
  - c Πιέστε παρατεταμένα το πλήκτρο «κρύο νερό» έως ότου να μην βγαίνει καθόλου νερό.
2. Απενεργοποιήστε τη συσκευή.
  3. Απουσυνδέστε το ρευματολήπτη.
  4. Κλείστε την κύρια βρύση της φιάλης CO<sub>2</sub> ή αντίστοιχα στρέψτε τον ρυθμιστή πίεσης του φιαλιδίου CO<sub>2</sub> στο «0».
  5. Εάν χρειάζεται, ξεβιδώστε το φιαλίδιο CO<sub>2</sub> από τον ρυθμιστή πίεσης.

### Αντικατάσταση φίλτρου

### Δ ΠΡΟΕΙΔΟΠΟΙΗΣΗ

**Κίνδυνος για την υγεία από την είσοδο μικροβίων**  
Δώστε ιδιαίτερη προσοχή στην υγιεινή και την καθαριότητα κατά την εγκατάσταση του φυσίγγιου φίλτρου.

Φοράτε αποστειρωμένα γάντια μιας χρήσης κατά την εγκατάσταση του φίλτρου.

1. Κλείστε την παροχή νερού.
2. Πατήστε το κουμπί «κρύο νερό» έως ότου δεν βγαίνει πλέον νερό.
3. Ανοίξτε την ασφάλεια του καλύμματος φίλτρου.
4. Αφαιρέστε το πλαϊνό κάλυμμα του φίλτρου.
5. Αφαιρέστε το φίλτρο που θα αντικατασταθεί.

#### Εικόνα M

- a Περιστρέψτε το φίλτρο με τη θήκη φίλτρου κατά μέγιστο /45°.
  - b Ξεβιδώστε και αφαιρέστε το φίλτρο.
6. Ξεπακαρώστε το καινούργιο φίλτρο.
  7. Τοποθετήστε το καινούργιο φίλτρο.

#### Εικόνα N

- a Εισαγάγετε το φίλτρο στη θήκη του φίλτρου και γυρίστε το μέχρι το τέρμα. Το φίλτρο είναι ασφαλισμένο.
  - b Περιστρέψτε το φίλτρο με τη θήκη φίλτρου στη συσκευή.
8. Τοποθετήστε το πλαϊνό κάλυμμα του φίλτρου.
  9. Κλείστε την ασφάλεια του καλύμματος φίλτρου.
  10. Συνδέστε το φως ρεύματος στην πρίζα.
  11. Τοποθετήστε ένα δοχείο κάτω από την παροχή νερού.
  12. Ανοίξτε την παροχή νερού.
  13. Πατήστε επανειλημμένα το κουμπί «κρύο νερό» μέχρι να φτάσει ο χρόνος ζεπιλύματος των 5 λεπτών (περίπου 10 - 15 λίτρα).

### Υπόδειξη

Μετά από 60 δευτερόλεπτα συνεχούς υδροδότησης, η συσκευή σταματά αυτόματα τη διανομή.  
14. Πραγματοποιήστε χημικό καθαρισμό (βλέπε κεφάλαιο Χημικός καθαρισμός).

### Χημικός καθαρισμός

### Δ ΠΡΟΣΟΧΗ

**Το νερό εξόδου είναι νερό καθαρισμού**  
Το νερό καθαρισμού δεν είναι κατάλληλο για κατανάλωση.

Ο χημικός καθαρισμός πρέπει να πραγματοποιείται μετά την αρχική εκκίνηση και γενικά τουλάχιστον κάθε 6 μήνες. Το ίδιο ισχύει μετά από μη λειτουργία για περισσότερες από 4 ημέρες ή μια εξαιρετική αλλαγή φίλτρου. Το σεν καθαρισμού απαιτείται για χημικό καθαρισμό (βλ. Κεφάλαιο *Αναλώσιμα υλικά*).

#### Υπόδειξη

Ο χημικός καθαρισμός διαρκεί περίπου 45 λεπτά.

1. Κλείστε την παροχή νερού.
2. Κλείστε τον κύριο διακόπτη της φιάλης CO<sub>2</sub> ή επαναφέρετε τον ρυθμιστή πίεσης του κυλίνδρου CO<sub>2</sub> στο «0».
3. Πατήστε το πλήκτρο «CO<sub>2</sub> κρύο νερό» έως ότου δεν βγαίνει πλέον νερό.
4. Απενεργοποιήστε τη συσκευή.
5. Αφαιρέστε το σύνθετο φίλτρο (βλέπε κεφάλαιο *Αντικατάσταση φίλτρου*).
6. Τοποθετήστε το κύπελλο σέρβις.

#### Εικόνα Ο

- a Περιστρέψτε τη θήκη φίλτρου κατά μέγιστο 45°.
  - b Τοποθετήστε το κύπελλο σέρβις.
  - c Γυρίστε το κύπελλο σέρβις δεξιόστροφα.
  - d Εισάγετε τη θήκη φίλτρου στη συσκευή.
7. Αφαιρέστε τον σωλήνα παροχής νερού.
  8. Προετοιμάστε το σεν καθαρισμού.

#### Εικόνα Ρ

- ① Εισαγωγή νερού
- ② Κοχλιωτή σύνδεση εγχυτήρα
- ③ Στεγανοποιητικός δακτύλιος
- ④ Περιβλήμα εγχυτήρα
- ⑤ Έξοδος νερού (σύνδεση στη συσκευή)
  - a Ξεβιδώστε το σεν καθαρισμού.
  - b Τοποθετήστε τα 4 ταμπλέτες καθαρισμού στο σεν καθαρισμού.
  - c Βιδώστε το σεν καθαρισμού λαμβάνοντας υπόψη τη σωστή θέση του δακτυλίου στεγανοποίησης.
9. Συνδέστε το σεν καθαρισμού στην είσοδο της συσκευής.
10. Συνδέστε τον σωλήνα παροχής νερού στο σεν καθαρισμού.

11. Εάν είναι δυνατόν, φέρτε το σεν καθαρισμού σε κάθετη θέση.
- Εικόνα Q**
12. Αφαιρέστε το δοχείο αποστράγγισης.
13. Τοποθετήστε ένα κατάλληλο δοχείο με χωρητικότητα τουλάχιστον 1 λίτρου κάτω από τον διανομέα νερού.
14. Συνδέστε το φιν ρεύματος στην πρίζα.
15. Ανοίξτε την παροχή νερού.
16. Ενεργοποιήστε τη συσκευή.

#### Υπόδειξη

Ακολουθήστε τα παρακάτω βήματα με εξαιρετική προσοχή για να διασφαλίσετε ότι ο χημικός καθαρισμός έχει το μεγαλύτερο δυνατό αποτέλεσμα.

#### Υπόδειξη

Το απορρυπαντικό για χημικό καθαρισμό διαθέτει μπλε ένδειξη χρώματος. Το χρώμα του νερού που διανέμεται δείχνει τη συγκέντρωση και την αποτελεσματικότητα του απορρυπαντικού.

#### Υπόδειξη

Ελαφρά συγκέντρωση αφρού εμφανίζεται κατά τη διαδικασία καθαρισμού. Αυτό οφείλεται στο σύστημα και είναι φυσιολογικό.

17. Πραγματοποιήστε τον καθαρισμό.
  - a Πατήστε το πλήκτρο «CO<sub>2</sub>κρύο νερό» έως ότου η συσκευή σταματήσει να κατανέμει νερό μετά από 60 δευτερόλεπτα.
  - b Περιμένετε 60 δευτερόλεπτα για να διαλυθεί το απορρυπαντικό.
  - c Επαναλάβετε αυτήν τη διαδικασία (ξεπλύνετε για 60 δευτερόλεπτα) συνολικά 2 φορές.
  - d Αδειάστε το δοχείο μετά από κάθε έγχυση.
  - e Πατήστε το κουμπί «κρύο νερό» για 30 δευτερόλεπτα. Η διαδικασία έγχυσης έχει ολοκληρωθεί. Το απορρυπαντικό αρχίζει να δρα. Θα πρέπει να είναι τουλάχιστον 15 λεπτά και μπορεί να επεκταθεί αυθαίρετα.
  - f Περιμένετε τουλάχιστον 15 λεπτά για να δράσει το απορρυπαντικό.
18. Κλείστε την παροχή νερού.
19. Πιέστε οποιοδήποτε πλήκτρο μέχρι να μην διατεθεί περισσότερο νερό.
20. Απενεργοποιήστε τη συσκευή.
21. Αφαιρέστε το σεν καθαρισμού.

22. Συνδέστε τον εύκαμπτο σωλήνα εισόδου νερού στη συσκευή.
23. Αφαιρέστε το κύπελλο σέρβις και τοποθετήστε ξανά το φίλτρο.

### Ξεπλύνετε μετά από χημικό καθαρισμό

#### Υπόδειξη

Μπορείτε να διακόψετε για λίγο τη διαδικασία έκπλυσης ανά πάσα στιγμή, π.χ. για να αδειάσετε το δοχείο.

1. Τοποθετήστε ένα κατάλληλο δοχείο με χωρητικότητα τουλάχιστον 1 λίτρου κάτω από τον διανομέα νερού.
2. Ανοίξτε την παροχή νερού.
3. Ενεργοποιήστε τη συσκευή.
4. Πατήστε επανειλημμένα το πλήκτρο «κρύο νερό» έως ότου δεν είναι ορατό μπλε χρώμα. Στη συνέχεια ξεπλύνετε τουλάχιστον άλλα 4 λίτρα.
5. Πατήστε επανειλημμένα το πλήκτρο «CO<sub>2</sub> κρύο νερό» έως ότου δεν είναι ορατό μπλε χρώμα. Στη συνέχεια ξεπλύνετε τουλάχιστον άλλα 2 λίτρα.
6. Ανοίξτε τον κύριο διακόπτη της φιάλης CO<sub>2</sub> και ελέγξτε τη ρυθμισμένη πίεση αερίου ή ρυθμίστε τον ρυθμιστή πίεσης του κυλίνδρου CO<sub>2</sub> στη θέση «4».
7. Διανέμετε ένα λίτρο νερού με CO<sub>2</sub> έτσι ώστε ο αναμίκτης CO<sub>2</sub> να γεμίσει ξανά. Η συσκευή είναι σε λειτουργική ετοιμότητα.

### Δειγματοληψία

Για να είναι δυνατός ο έλεγχος της αποτελεσματικότητας του χημικού καθαρισμού, τα δείγματα πρέπει να λαμβάνονται αμέσως μετά την ολοκλήρωση του χημικού καθαρισμού, λαμβάνοντας υπόψη τους κανόνες για την μικροβιολογική ανάλυση νερού, και να αξιολογούνται από διαπιστευμένο εργαστήριο.

### Αδειάστε το δοχείο αποστράγγισης

Ο πλωτήρας σηματοδοτεί ένα γεμάτο δοχείο αποστράγγισης. Όταν επιτευχθεί η μέγιστη στάθμη, ένας κόκκινος δακτύλιος σήμανσης είναι ορατός στον πλωτήρα.

#### Εικόνα Ρ

1. Αφαιρέστε προσεκτικά και αδειάστε το γεμάτο δοχείο αποστράγγισης.
2. Ελέγχετε καθημερινά τη ρύπανση στο δοχείο αποστράγγισης και, αν χρειάζεται, καθαρίζετε.
3. Τοποθετήστε ξανά το δοχείο αποστράγγισης.

## Αντιμετώπιση βλαβών

Σφάλμα	Αιτία	Αντιμετώπιση
Η συσκευή δεν απελευθερώνει νερό, αλλά δείχνει «Ετοιμη για χρήση». <b>Ανάβουν όλα τα κουμπιά.</b>	Η παροχή νερού διακόπτεται.	<ol style="list-style-type: none"> <li>1. Εξασφαλίστε την παροχή νερού.</li> <li>2. Ελέγξτε τις συσκευές απενεργοποίησης.</li> <li>3. Εάν το σφάλμα παραμένει, επικοινωνήστε με το τμήμα σέρβις.</li> </ol>
Η συσκευή δεν λειτουργεί. Τα κουμπιά δεν ανάβουν.	Η παροχή ρεύματος είναι ελαττωματική. Η ασφάλεια είναι ελαττωματική.	<ul style="list-style-type: none"> <li>● Ελέγξτε την παροχή ρεύματος.</li> <li>● Αφαιρέστε το κάλυμμα της ασφάλειας δίπλα στον διακόπτη της συσκευής, αντικαταστήστε την ασφάλεια. Εάν η ασφάλεια καεί ξανά, απενεργοποιήστε τη συσκευή, επικοινωνήστε με το τμήμα σέρβις.</li> </ul>
Η έξοδος νερού δεν ψύχεται, παρόλο που πατήθηκε το κουμπί «Κρύο νερό»	Η μονάδα ψύξης δεν έχει ακόμη φτάσει τη θερμοκρασία-στόχο της.	<ol style="list-style-type: none"> <li>1. Ελέγξτε ξανά αφού περιμένετε 20 έως 40 λεπτά.</li> <li>Εάν η λειτουργία ψύξης αποτυγχάνει μόνιμα:</li> <li>2. Απενεργοποιήστε τη συσκευή.</li> <li>3. Επικοινωνήστε με το τμήμα σέρβις.</li> </ol>
Τα κουμπιά ανθρακούχου νερού και κρύου νερού ανάβουν εναλλάξ και ακούγεται ένας τόνος σήματος.	Σφάλμα ελέγχου θερμοκρασίας.	<ul style="list-style-type: none"> <li>● Επικοινωνήστε με το τμήμα σέρβις.</li> </ul>
Το κουμπί ανθρακούχου νερού δεν ανάβει πλέον μετά από 60 δευτερόλεπτα και η διανομή ανθρακούχου νερού εμποδίζεται.	Η συμπλήρωση της δεξαμενής συσκευής εισπίεσης διοξειδίου του άνθρακα απέτυχε.	<ol style="list-style-type: none"> <li>1. Απενεργοποιήστε τη συσκευή.</li> <li>2. Ελέγξτε την παροχή νερού.</li> <li>3. Ελέγξτε την πίεση του αερίου.</li> <li>4. Απενεργοποιήστε και ενεργοποιήστε πάλι τη συσκευή.</li> <li>5. Εάν το σφάλμα παραμένει, επικοινωνήστε με το τμήμα σέρβις.</li> </ol>
Η εσωτερική αντλία ξεκινά στη διανομή με «CO <sub>2</sub> κρύο νερό» με διαφορετική καθυστέρηση.	Αυτή είναι μια κανονική λειτουργία, όχι ένα σφάλμα.	<ul style="list-style-type: none"> <li>● Δεν απαιτείται διόρθωση</li> </ul>
Η εσωτερική αντλία λειτουργεί για λίγο σε τακτά χρονικά διαστήματα	Αυτή είναι μια φυσιολογική λειτουργία για τη λειτουργία της δεξαμενής ανθρακωτή.	<ul style="list-style-type: none"> <li>● Δεν απαιτείται διόρθωση</li> </ul>
Καθόλου διοξείδιο του άνθρακα στο νερό.	Πίεση αερίου CO <sub>2</sub> πολύ χαμηλή. Άδεια φιάλη CO <sub>2</sub> ή κύλινδρος CO <sub>2</sub> .	<ul style="list-style-type: none"> <li>● Διορθώστε την πίεση αερίου CO<sub>2</sub>.</li> <li> <ol style="list-style-type: none"> <li>1. Αντικαταστήστε τη φιάλη CO<sub>2</sub> ή τον κύλινδρο CO<sub>2</sub>.</li> <li>2. Εάν το σφάλμα παραμένει, επικοινωνήστε με το τμήμα σέρβις.</li> </ol> </li> </ul>
Πολύ λίγο διοξείδιο του άνθρακα στο νερό	Η δεξαμενή κρύου νερού δεν έχει φτάσει ακόμη στη θερμοκρασία-στόχο. Το φίλτρο είναι βρώμικο και μειώνει την απαραίτητη ροή νερού. Η φιάλη CO <sub>2</sub> ή ο κύλινδρος CO <sub>2</sub> είναι σχεδόν άδειος.	<ul style="list-style-type: none"> <li>● Ελέγξτε ξανά την περιεκτικότητα σε διοξείδιο του άνθρακα στο νερό αφού περιμένετε 20 λεπτά.</li> <li> <ol style="list-style-type: none"> <li>1. Ελέγξτε τη ροή του φίλτρου και αντικαταστήστε το φίλτρο, εάν είναι απαραίτητο.</li> <li>2. Εάν το σφάλμα παραμένει, επικοινωνήστε με το τμήμα σέρβις.</li> </ol> </li> <li>● Αντικαταστήστε τη φιάλη CO<sub>2</sub> ή τον κύλινδρο CO<sub>2</sub>.</li> </ul>
Εκτόξευση ανθρακούχου νερού για μεγαλύτερες ποσότητες	Η επαναπλήρωση της δεξαμενής συσκευής εισπίεσης διοξειδίου του άνθρακα έχει επηρεαστεί. Η ρύθμιση πίεσης αερίου είναι πολύ υψηλή.	<ul style="list-style-type: none"> <li>● Ελέγξτε τη ροή του φίλτρου και αντικαταστήστε το φίλτρο εάν είναι απαραίτητο.</li> <li> <ol style="list-style-type: none"> <li>1. Διορθώστε την πίεση αερίου CO<sub>2</sub>.</li> <li>2. Εάν το σφάλμα παραμένει, επικοινωνήστε με το τμήμα σέρβις.</li> </ol> </li> </ul>

## Εγγύηση

Σε κάθε χώρα ισχύουν οι όροι εγγύησης οι οποίοι εκδίδονται από την αρμόδια εταιρεία διανομής μας. Τυχόν βλάβες στη συσκευή σας επιδιορθώνονται από εμάς χωρίς χρέωση εντός της προθεσμίας εγγύησης, εφόσον οφείλονται σε σφάλμα υλικού ή κατασκευής. Σε περίπτωση εγγύησης απευθυνθείτε στον προμηθευτή σας ή το πλησιέστερο εξουσιοδοτημένο τμήμα εξυπηρέτησης πελατών, προσκομίζοντας το παραστατικό της αγοράς.  
(για διευθύνσεις βλέπε την πίσω σελίδα)

## Τεχνικά στοιχεία

	WPD 50 Ws	
<b>Στοιχεία ισχύος συσκευής</b>		
Τάση λειτουργίας	V	220-240
Συχνότητα δικτύου	Hz	50
Ασφάλεια δικτύου (με χρονοκαυστήρηση)	A	6
Μέγιστη κατανάλωση ενέργειας	W	200

		WPD 50 Ws
Πίεση εισροής νερού	MPa (bar)	0,15 -0,6 (1,5-6)
Θερμοκρασία εισροής νερού	°C	5-30
Εύρος πίεσης ρύθμισης CO <sub>2</sub>	MPa (bar)	0,38...0,42 (3,8...4,2)
Θερμοκρασία περιβάλλοντος	°C	5 - 32
<b>Απελευθέρωση νερού (ανάλογα με την πίεση εισροής και την κατάσταση του φίλτρου)</b>		
Κρύο νερό	l/h	120
Νερό με CO <sub>2</sub>	l/h	80
Ελάχιστη θερμοκρασία κρύου νερού	°C	6
<b>Διαστάσεις και βάρη</b>		
Πλάτος	mm	300
Βάθος	mm	440
Ύψος	mm	395
Βάρος	kg	19

Με την επιφύλαξη τεχνικών αλλαγών.

## Σχέδιο συντήρησης

Χρονική στιγμή	Εκτέλεση
καθημερινά	Αφαιρέστε και καθαρίστε το δοχείο αποστράγγισης. Αφού η συσκευή σταματήσει όλη τη νύχτα, αφαιρέστε 0,5 λίτρα νερού από κάθε τύπο νερού και απορρίψτε την.
εβδομαδιαία, πιο συχνά εάν είναι απαραίτητο	Καθαρίστε το εξωτερικό της συσκευής, καθαρίστε το δοχείο αποστράγγισης με ζεστό νερό ή σε πλυντήριο πιάτων. Μην χρησιμοποιείτε καθαριστικά που περιέχουν οινόπνευμα, συστατικά οξέος ή λειαντικά για τον καθαρισμό πλαστικών επιφανειών.
ανά εξάμηνο	Εάν η ποιότητα του νερού είναι κακή, αντικαταστήστε το φίλτρο Hy-Pure-Plus. Πραγματοποιήστε χημικό καθαρισμό, βλ. Κεφάλαιο <i>Χημικός καθαρισμός</i> .
ετησίως	Αντικαταστήστε το φίλτρο Hy-Pure-Plus.
Αποφασιστικός παράγοντας για το διάστημα αλλαγής φίλτρου είναι η ποσότητα του νερού που διανέμεται και η ποιότητα του νερού εισαγωγής.	



## İçindekiler

Genel uyarılar .....	80
Güvenlik bilgileri.....	80
Amaca uygun kullanım.....	80
CO <sub>2</sub> tüplerin kullanımına yönelik genel uyarılar ..	81
Çevre koruma .....	81
Aksesuarlar ve yedek parçalar.....	81
Tüketim malzemeleri.....	81
Teslimatın içeriği.....	81
Cihaz açıklaması.....	81
Montaj .....	82
İlk Çalıştırma .....	82
CO <sub>2</sub> tüpünün kullanımı.....	82
CO <sub>2</sub> silindirin kullanımı.....	82
İşletim.....	83
Taşıma .....	83
Depolama.....	83
Koruma ve bakım.....	83
Arıza durumunda yardım .....	84
Garanti .....	84
Teknik bilgiler .....	84
Bakım planı .....	84
Bakım sayfası WPD 50 Ws.....	85

## Genel uyarılar



Cihazı ilk kez kullanmadan önce bu orijinal kullanım kılavuzunu okuyun ve buradaki bilgilere göre hareket edin.

Orijinal kullanım kılavuzunu daha sonra tekrar kullanmak ya da cihazın sonraki kullanıcılarına iletmek üzere saklayın.

- Suyun su kalitesini sağlamak için sadece bir şehir suyu tedarikçisinin içme suyu kullanılabilir. Burada kalite en azından Dünya Sağlık Örgütü'nün (WHO) kurallarına uygun olmalıdır.
- Cihazı monte etmek için içme suyu şebekesine bir müdahale yapılması gerekiyorsa, bu işlem yerel olarak geçerli yasa ve yönetmeliklere uygun izni olan, eğitimli uzman personel tarafından yapılmalıdır. Bu işler için görev atamaları, gerekirse müşteri tarafından yapılmalıdır.
- Patlayan bir su hortumunun neden olduğu su hasarlarına karşı korunmak için su giriş hattına bir kapatma düzeneği ve bir Aquastop'un (isteğe bağlı olarak temin edilebilir) monte edilmesini öneririz.
- Cihazın iç kısmındaki koruyucu bakım çalışmaları, sadece bu kullanım kılavuzunu okuması şartıyla cihazın işletmecisi tarafından gerçekleştirilebilir.
- Bir CO<sub>2</sub> tüpü kullanıldığında, kurulum odasını işaretlemek için yerel olarak geçerli kurallara uyulmalıdır.
- Cihazı temizlemek için su huzmesi kullanmayın.
- Plastik yüzeyler, alkollü, agresif veya aşındırıcı temizleme maddeleriyle temizlenmemelidir. CA 30 R (6.295-686.0) yüzey temizleyicinin kullanılması önerilir.

## Güvenlik bilgileri

### Tehlike kademeleri

#### ⚠ TEHLİKE

• Ağır bedensel yaralanmalar ya da ölüme neden olan direkt bir tehlikeye yönelik uyarı.

#### ⚠ UYARI

• Ağır bedensel yaralanmalar ya da ölüme neden olabilecek olası tehlikeli bir duruma yönelik uyarı.

#### ⚠ TEDBİR

• Hafif yaralanmalara neden olabilecek olası tehlikeli bir duruma yönelik uyarı.

#### DIKKAT

• Maddi hasarlara neden olabilecek olası tehlikeli bir duruma yönelik uyarı.

## Güvenlik bilgileri

⚠ **TEHLİKE** • Akım çarpma tehlikesi. Cihaz üzerinde çalışmadan önce daima şebeke fişini çekin. Priz, bir 30 mA hatalı akım koruma şalteri ile emniyete alınmalıdır. • CO<sub>2</sub> gaz tüpünün patlaması nedeniyle hayati tehlike. Basınç haznesini dikey olarak yerleştirin ve sabitleyin. Sıkıştırılmış gaz deposunu daima cihaz türü için onaylı bir basınç düşürücü ve bir emniyet valfi ile bağlayın. Gaz tüpünü aşırı ısınmaya karşı koruyun ve asla doğrudan güneş ışığına maruz bırakmayın. • Patlama tehlikesi. Kesinlikle tırmanma borulu bir CO<sub>2</sub> tüpü bağlamayın. Tırmanma borulu tüpler örneğin kırmızı bir uyarı etiketi ile işaretlenmiştir. • Çıkan karbon dioksit nedeniyle boğulma tehlikesi. Kurulum odasının yeterli şekilde havalandırıldığından ve yeterli hava boşaltmasının gerçekleştirildiğinden emin olun veya bir gaz uyarı sistemi kurun. Sıkıştırılmış gaz depolarının boşaltılması sırasında öngörülen asgari oda büyüklüğü, uyarı sistemleri ve havalandırma ile ilgili ülkeye özgü yasal gerekliliklere uyun. • Patlama tehlikesi. Cihazda yanıcı yakıt bulunan sprej kutuları gibi patlayıcı nesnelere bulundurmuyun.

⚠ **UYARI** • Cihazı kurarken, şebeke kablosunun sıkışmamasına veya hasar görmemesine dikkat edin. • Cihazın arkasına çoklu priz veya mobil akım beslemesi yerleştirmeyin. • Tüplerin patlaması nedeniyle yaralanma tehlikesi. Gazlı su sadece basınca dayanıklı tüplere (10 bar) doldurulabilir. • Aşırı ısınma tehlikesi. Cihazdaki havalandırma deliklerini kapatmayın. • Hasar tehlikesi. Çözdürme işlemi hızlandırmak için üretici tarafından önerilenler dışında mekanik veya başka yardımcı araçlar kullanmayın. • Soğutma devresine

zarar vermeyin. • Mikroplardan kaynaklanan sağlık tehlikesi. Filtre kartuşunu değiştirirken hijyen ve temizliğe dikkat edin. Filtre değişimi sırasında steril, tek kullanımlık eldiven kullanın. Damlama tepsisini ve yüzeyleri düzenli olarak temizleyin. Su sebiline asla parmaklarınızla veya bir temizleme beziyle dokunmayın. Cihazda en az 6 ayda bir kimyasal temizlik gerçekleştirin. İçme suyu tedarikçiniz sizi mikrobiyolojik kontaminasyon konusunda uyardıysa, uyarı kaldırdıktan sonra cihazda mutlaka bir kimyasal temizlik gerçekleştirilmelisiniz. • Sudaki mikrop konsantrasyonunun artması nedeniyle sağlık tehlikesi. Cihazı 4 günden daha uzun süre kullanmadıysanız, cihazı açmalı, su girişini açmalı ve kimyasal temizlik yapmalısınız, bkz. Bölüm Kimyasal temizlik. • Hatalı onarılmış cihaz nedeniyle sağlık tehlikesi. Cihaz sadece eğitimli uzman personel tarafından onarılabilir. • Temizleme maddesi nedeniyle yaralanma tehlikesi. Temizleme maddesinin güvenlik bilgilerine uyun ve temizleme maddelerini kullanırken koruyucu gözlük ve koruyucu eldiven takın.

**DIKKAT** • Cihaz soğutma ünitesinde hasar. Cihaz yatay şekilde depolanmış veya taşınmışsa, cihazı işleme almadan önce en az 24 saat beklemeniz gerekir.

## Amaca uygun kullanım

#### ⚠ UYARI

Bu cihaz, güvenliklerinden sorumlu bir kişi tarafından denetlenmedikçe veya bu kişi tarafından önceden cihazın kullanımına ilişkin talimatlar almadıkça, fiziksel, duysal veya zihinsel yetenekleri yetersiz kişiler (çocuklar dahil) tarafından kullanılmak için uygun değildir.

#### ⚠ UYARI

Cihazla oynamalarını sağlamak için çocuklar gözetim altında tutulmalıdır.

#### ⚠ UYARI

Tehlikeleri önlemek amacıyla hasar görmüş bir şebeke kablosunun, üretici, üreticinin müşteri hizmetleri veya eşit nitelikli bir kişi tarafından değiştirilmesi gerekir.

- Cihaz, selfservis modunda gıda kalitesinde gazlı ve gazsız (CO<sub>2</sub>) soğutulmuş su sağlar.
- Cihaz, aşağıdaki alanlarda kullanılabilir:
  - Evde ve benzeri uygulamalarda
  - Mağaza, ofis ve diğer çalışma alanlarının personel mutfak alanlarında
  - Tarımda
  - Otellerde, motellerde, pansiyonlarda ve diğer konaklama yerlerinde
  - Yemek servisi ve benzeri toptancı uygulamalarda



- Cihaz bir kombine filtresi ile donatılmıştır.
- Cihaz don olmayan bir odaya kurulmalıdır.
- Cihazı açık havada kullanmayın veya açık havaya koymayın.
- Cihazı yatırmayın, yatay olarak depolamayın veya taşımayın.

### Öngörülebilir yanlış kullanım

Amaca uygun olmayan her türlü kullanım yasaktır. Amaca uygun olmayan kullanımdan kaynaklanan hasarlardan kullanıcı sorumludur.

## CO<sub>2</sub> tüplerinin kullanımına yönelik genel uyarılar

CO<sub>2</sub> tüpleri değiştirilirken, gaz tedarikçisinin güvenlik bilgilerine ve varsa buna yönelik yasal düzenlemelere uyulmalıdır.

- CO<sub>2</sub> tüpü, suyun karbon dioksit miktarının ayarlanabilmesi için KÄRCHER tarafından onaylanmış bir basınç düşürücü ile donatılmıştır.
- E 290 karbon dioksit, 96/77/AT Yönergesi (gıda kalitesi) uyarınca saflık gerekliliklerine uygun olmalı ve 89/107/AET Yönergesi Madde 7 uyarınca etiketlenmelidir.
- Bir gaz tüpü kullanıma alınmadan önce, doğru gaz türünün mevcut olduğundan emin olmalısınız. Gaz türü ile ilgili güvenilir bilgi sadece her gaz tüpünde mevcut olması gereken tehlikeli madde etiketi tarafından sağlanır. Gaz tüpünün rengi, gazın türü hakkında her zaman kesin bilgi vermez. İçeriği konusunda şüphe duyduğunuz veya başka şekilde gözünüze çarpan bir gaz tüpünü (hasar, ateşe maruz kalma, mekanik işleme izleri) kullanmayın.
- Ülkeye özgü düzenlemelere uyulmalıdır.

### ⚠ TEHLİKE

#### Patlama tehlikesi

Kesinlikle tırmanma borulu bir CO<sub>2</sub> tüpü bağlamayın. Tırmanma borulu tüpler örneğin kırmızı bir uyarı etiketi ile işaretlenmiştir.

### ⚠ UYARI

#### Muhtemelen patlayan CO<sub>2</sub> gaz tüpü nedeniyle hayatı tehlike

Basınç haznesini dikey olarak yerleştirin ve sabitleyin. Sıkıştırılmış gaz deposunu asla basınç düşürücü olmadan ve emniyet valfi olmadan açmayın. Emniyet valfli basınç düşürücü, cihaz türü için onaylanmış olmalıdır.

### ⚠ TEHLİKE

#### Çıkan karbon dioksit nedeniyle boğulma tehlikesi

Kurulum odasının yeterli şekilde havalandırıldığından ve yeterli hava boşaltmasının gerçekleştirildiğinden emin olun veya bir gaz uyarı sistemi kurun. Gaz tüpünü doğrudan güneş ışığına maruz bırakmayın. Gaz tüpünü aşırı ısınmaya karşı koruyun. Gaz halindeki karbon dioksitin varlığını gösteren görünür bir etiket iliştin.



### Çevre koruma

Paketleme malzemeleri geri dönüştürülebilir. Lütfen ambalajları çevreye zarar vermeden tasfiye edin.



Elektrikli ve elektronik cihazlar, değerli ve geri dönüştürülebilir malzemelerin yanı sıra yanlış kullanılması veya yanlış tasfiye edilmesi durumunda insan sağlığı ve çevre için potansiyel tehlike teşkil edebilecek piller, aküler veya yağlar içerebilir. Ancak cihazın usulüne uygun şekilde çalıştırılması için bu parçalar gereklidir. Bu simge ile işaretlenen cihazlar evsel çöp ile birlikte imha edilmemelidir.

R-290 Sera gazı R290 içerir - hava geçirmez şekilde kapatılmış tertibat

### İçeriği hakkında uyarılar (REACH)

İçerik maddelerine yönelik güncel bilgiler için bkz.: [www.kaercher.de/REACH](http://www.kaercher.de/REACH)

## Aksesuarlar ve yedek parçalar

Sadece orijinal aksesuarlar ve orijinal yedek parçalar kullanın. Bu parçalar cihazın güvenli ve arızasız çalışmasını sağlar.

Aksesuar ve yedek parçalara ilişkin bilgiler için adres: [www.kaercher.com](http://www.kaercher.com).

### Ek donanım setleri

Açıklama	Sipariş no.
CO <sub>2</sub> silindiri montaj seti	2.644-217.0
CO <sub>2</sub> tüpü montaj seti, ticari olarak satılır (2 kg, 6 kg, 10 kg içerik)	2.644-218.0
Ayak Premium	2.644-134.0
Ayak Basic	2.644-221.0

### Sürahiler

Açıklama	Sipariş no.
Su sürahi, 1 l, cam, plastik kapaklı ve KÄRCHER logolu, bulaşık makinesinde yıkanabilir	6.640-431.0
Karaf, Eva Solo, 1 l, bulaşık makinesinde yıkanabilir	0.017-575.0

### Yıkama kabı

Açıklama	Sipariş no.
Yıkama kabı 4 l	6.640-341.0

## Tüketim malzemeleri

### Filtre

Tanım	Açıklama	Sipariş no.
Hy-Pure-Plus filtre	Aktif karbon filtre ve ultra filtreden oluşan kombine filtre. Klor, ağır metaller, hattaki kalıntıları, bakterileri ve virüsleri tutar ve iyi bir tat sağlar. Tüm mineraller suda kalır.	2.644-200.0

### Kimyasal temizlik için temizleme maddesi

Tanım	Açıklama	Sipariş no.
Temizleme seti	Kimyasal temizleme maddesini (alkalik Bevi tabletler) koymak için yeniden kullanılabilir	2.643-941.0
Alkalin Bevi tabletler	WPD'nin altı ayda bir gerçekleştirilen iç temizliği için kimyasal temizleme maddesi, ambalaj birimi 1 x 10 tablet	6.295-891.0

### Cihazın dışını temizlemek için temizleme maddesi

Tanım	Açıklama	Sipariş no.
CA 30 R	Kullanıma hazır yüzey temizleyici, 0,5 l şişe	6.295-686.0
Yüzey temizleyici için püskürtme kafası	CA 30 R ilk defa sipariş edildiğinde, sprey şişesi için bu yeniden kullanılabilir püskürtme kafası gereklidir.	6.295-723.0

## Teslimatın içeriği

Cihazı ambalajından çıkarırken, kullanım kılavuzunu kullanarak kutu içeriğinin eksiksiz olup olmadığını kontrol edin. Aksesuarların eksik olması durumunda ya da nakliye hasarlarında yetkili satıcınızı bilgilendirin.

## Cihaz açıklaması

### Resimler için grafik sayfasına bakın

#### Şekil A

- 1 Filtre kapağı kilidi
- 2 Filtre kapağı
- 3 Cihaz şalteri
- 4 CO<sub>2</sub> bağlantısı
- 5 Su bağlantısı
- 6 Şebeke bağlantısı
- 7 6 A sigortalı sigorta tutucusu kapağı

## Tüpler

Açıklama	Sipariş no.
Tüp 0,5 l, Tritan, bulaşık makinesinde yıkanabilir	6.640-430.0
Tüp 0,75 l, Tritan, bulaşık makinesinde yıkanabilir	6.640-512.0
Tüp 0,6 l, ağızlık ve Tritan kapaklı, bulaşık makinesinde yıkanabilir	6.640-469.0
Yüksek kaliteli borosilikat cam şişe 0,75 l, ısıya dayanıklı, şeffaf, Ø 7 cm, yükseklik 26 cm, paslanmaz çelik kapaklı ve neopren koruyucu kılıfı	6.642-186.0

## Bardaklar

Açıklama	Sipariş no.
Karton bardak, sıcak içecekler için de uygun, 180 ml, logosuz, 2500 adet	6.640-455.0
Karton bardak, sıcak içecekler için de uygun, 180 ml, KÄRCHER logolu, 2500 adet	6.640-460.0
Plastik bardak, 200 ml, logosuz, 3000 adet	6.640-454.0
Plastik bardak, 200 ml, KÄRCHER logolu, 3000 adet	6.640-453.0

## İlave montaj malzemesi

Açıklama	Sipariş no.
Hatalı akım koruma şalteri 30 mA, 230 V, 50 Hz	6.640-427.0
Aquastop, manyetik valfli kaçak su dedektörü ve pirinç vida bağlantısı G 3/4"	6.640-291.0
Basınç düşürücü 1,5 - 6 bar - 1/2	6.640-625.0
Su bloğu, taşma emniyeti	6.640-338.0
Geri akış önleyici, onaylı	6.640-463.0

- 8 Tip etiketi
- 9 Havalandırma delikleri
- 10 Kombine filtre
- 11 Filtre tutucusu
- 12 "CO<sub>2</sub> soğutulmuş su" düğmesi
- 13 "Soğutulmuş su" düğmesi
- 14 Su çıkış valfi
- 15 Damlama tepsisi

## Montaj

### Cihazın bağlanması

İlk kurulumda ve aksesuarların değiştirilmesi gerektiği olası onarımlarda sadece KÄRCHER tarafından onaylanan parçalar (bağlantı kiti, CO<sub>2</sub> basınç regülatörü) kullanılmalıdır. Bu bileşenler, KÄRCHER'in yüksek kalite standartlarını yerine getirmek için denetlenmiş ve sertifikalandırılmıştır. Başka hiçbir bileşen kullanılmaz.

- Akım bağlantısı ve su girişi basıncı, teknik verilerdeki değerlere uygun olmalıdır (bkz. "Teknik veriler" bölümü).
- Yerel yönetmeliklere bağlı olarak, onaylı bir çek valf monte edilmelidir.
- Cihazı düz bir zemin üzerine kurun.
- Şebeke fişi ve priz her zaman serbestçe erişilebilir olmalıdır.
- Cihaz şalteri, sigorta ve gaz ile su bağlantısı (cihazın arka tarafı) serbestçe erişilebilir olmalıdır. Duvara olan asgari mesafe 100 mm olmalıdır.
- Akım tüketimini azaltmak için kullanıma ara verildiğinde akım beslemesi kesilebilir (örn. bir zamanlayıcı ile).
- Cihazı sadece teslimat kapsamında bulunan hortum hatları ile bağlayın.
- Kullanılmış hortum hatlarını kullanmayın.

### Bağlantı şeması:

#### Şekil B

- 1 Priz (30 mA hatalı akım koruma şalteri ile emniyete alınmış)
- 2 Şebeke kablosu
- 3 Su sebili
- 4 Su giriş hortumu (bağlantı kiti)
- 5 Manometreli basınç düşürücü (sadece 6 bar (0,6 MPa) üzerindeki su giriş basıncında gereklidir)
- 6 Bina tesisatının musluğu
- 7 Bina tesisatının içme suyu hattı
- 8 Aquastop (isteğe bağlı)
- 9 Çek valf (isteğe bağlı)

### Bağlantılar:

#### Şekil C

- 1 Su bağlantısı
- 2 CO<sub>2</sub> bağlantısı
- 3 Şebeke bağlantısı
- 4 6 A sigortalı sigorta tutucusu kapağı
- 5 Işıklı cihaz şalteri

1. Tapayı su çıkışı açıklığından çıkarın ve imha edin.

#### Şekil D

2. Su bağlantısındaki ve CO<sub>2</sub> bağlantısındaki tapaları çekerek çıkarın ve imha edin.

#### Şekil E

3. Su giriş hortumunu "H<sub>2</sub>O" su bağlantısına bağlayın.
4. Su giriş hortumunu bina tesisatının musluğuna bağlayın (gerekirse ek bileşenler bağlayın).
5. Şebeke kablosunu şebeke bağlantısına bağlayın.
6. CO<sub>2</sub> bağlantı hortumunu CO<sub>2</sub> bağlantısına bağlayın.

### Filtrenin yerleştirilmesi

#### Δ UYARI

#### Mikropların girmesinden kaynaklanan sağlık tehlikesi

Filtre kartuşunun takılması sırasında özellikle hijyen ve temizliğe dikkat edin.

Filtreyi monte ederken steril, tek kullanımlık eldiven takın.

1. Filtre kapağının kilidini açın.

#### Şekil F

2. Yan filtre kapağını çıkartın.
3. Fabrikada takılmış olan servis kabını çıkartın.

#### Şekil G

- a Filtre tutucuyu maks. 45° dışarı döndürün.
- b Servis kabını saat yönünün tersine çevirin.
- c Servis kabını çıkartın.

4. Filtreyi yerleştirin.

#### Şekil H

- a Filtre tutucuyu maks. 45° dışarı döndürün.
  - b Filtreyi yukarıdan filtre tutucuya yerleştirin.
  - c Filtreyi sonuna kadar çevirin. Filtre kilitleyin.
  - d Filtreyi filtre tutucu ile birlikte cihazın içine doğru döndürün.
5. Yan filtre kapağını takın.
  6. Filtre kapağı kilidini kapatın.

## İlk Çalıştırma

### Not

Cihazın hijyenik açıdan kusursuz durumda olması için su taşıyan bileşenler fabrikada nitrojen ile doldurulmuştur. Cihaz suyla durulanmadan önce CO<sub>2</sub> karıştırma kabının nitrojen dolgusu durulanarak giderilmelidir. Bu, CO<sub>2</sub> gazı ile yapılır.

### CO<sub>2</sub> karıştırma kabının durulanması

1. Bir CO<sub>2</sub> şişesi veya yeni bir CO<sub>2</sub> Silindiri bağlayın (bkz. Bölüm "Yeni CO<sub>2</sub> tüpünün bağlanması" veya "Yeni CO<sub>2</sub> silindirinin bağlanması").
2. CO<sub>2</sub> basıncının ayarlanması:
  - a **CO<sub>2</sub> şişesi:** Ana valfi açın ve döner kontrol düğmesini, manometre 4 bar gösterecek şekilde ayarlayın.
  - b **CO<sub>2</sub> silindiri:** Döner kontrol düğmesini ayar çarkını "4" konumuna çevirin.
3. Cihazı açın.
4. Su girişini kapalı tutun.
5. Su çıkış deliğinin altına bir kap yerleştirin.
6. "CO<sub>2</sub> ile soğutulmuş su" düğmesine 10 saniye boyunca basın. Su damllarına karışmış olabilecek, az miktarda gaz çıkar. Bu kısa gaz çıkışı, tehlikeli değildir.
7. Döner kontrol düğmesini 0 bar'a veya "0" konumuna çevirin.
8. "CO<sub>2</sub> ile soğutulmuş su" düğmesine, gaz çıkışı duyulmayana dek gereken uzunlukta basın.

### Cihazın ve filtrenin durulanması

### Not

Bu adımda, cihazın ve filtrenin tamamı suyla durulanır.

1. Su girişini açın.
2. Su çıkış deliğinin altına bir kap yerleştirin.
3. 5 dakikalık yıkama süresine ulaşana kadar (yaklaşık 10 - 15 litre) "Soğutulmuş su" düğmesine tekrar basın.
4. 4 dakikalık yıkama süresine daha ulaşana kadar (yaklaşık 4 - 5 litre) "CO<sub>2</sub> ile soğutulmuş su" düğmesine tekrar tekrar basın.

### Not

60 saniyelik kesintisiz su çıkışından sonra cihaz, su çıkışını otomatik olarak keser.

5. Kimyasal temizliğin yapılması (bkz. Bölüm "Kimyasal temizlik").
6. CO<sub>2</sub> basıncının ayarlanması:
  - a **CO<sub>2</sub> şişesi:** Ana valfi açın ve döner kontrol düğmesini, manometre 4 bar gösterecek şekilde ayarlayın.
  - b **CO<sub>2</sub> silindiri:** Döner kontrol düğmesini ayar çarkını "4" konumuna çevirin. Cihaz çalışmaya hazırdır.

## CO<sub>2</sub> tüpünün kullanımı

### Not

CO<sub>2</sub> tüplerin kullanımına yönelik genel uyarıları dikkate alın, bkz. Bölüm CO<sub>2</sub> tüplerin kullanımına yönelik genel uyarılar.

Yeni bir CO<sub>2</sub> tüpü bağlanırken veya boş bir tüp çıkartırken aşağıdaki adımlar uygulanmalıdır.

### Boş CO<sub>2</sub> tüpünün çıkartılması

#### Şekil I

- 1 Döner ayar düğmesi
- 2 Basınç düşürücü
- 3 Rakor somunu
- 4 Ana musluk
- 5 Kontrol basıncı manometresi
- 6 CO<sub>2</sub> hortumu

1. Gaz tüpünü ana musluktan kapatın.
2. Basınç regülatörünü "0" konumuna çevirin.

### Not

Basınç düşürücü, hala yeterli basınç mevcut olmasına rağmen CO<sub>2</sub> tüpünden ayrılırsa, tüp ile basınç düşürücü arasındaki O-ring deforme olur ve değiştirilmelidir.

3. CO<sub>2</sub> tüpünü sabitleyen gergi kayışını çözün.
4. Boş gaz tüpünü çıkartın.
5. Basınç düşürücüyü boş gaz tüpünden sökün.

### Yeni CO<sub>2</sub> tüpünün bağlanması

#### Şekil I

- 1 Döner ayar düğmesi
- 2 Basınç düşürücü
- 3 Rakor somunu
- 4 Ana musluk
- 5 Kontrol basıncı manometresi

#### ⑥ CO<sub>2</sub> hortumu

1. Yeni gaz tüpünün koruyucu kapağını çıkartın.
2. Ana musluğu kısa süreliğine açarak mevcut olabilecek sıvı CO<sub>2</sub>'nin çıkmasına izin verin.
3. Basınç düşürücüyü yeni gaz tüpüne vidalayın. Bu sırada sızdırmazlık halkasının doğru şekilde oturmasına dikkat edin.
4. Rakor somununu elle sıkın.
5. Yeni CO<sub>2</sub> tüpünü yerleştirin ve bir gergi kayışı ile sabitleyin.
6. CO<sub>2</sub> hortumunu basınç düşürücüye bağlayın.
7. Gaz tüpündeki ana musluğu yavaşça açın.
8. Basınç düşürücüde döner ayar düğmesini kullanarak 4 bar değerini ayarlayın.
9. Gaz tüpündeki ana musluğu kapatın.
10. Kontrol basıncı manometresinde görüntülenen değeri okuyun. Görünölenen değer en az 5 dakika süresince sabit kalmalıdır.

Basınçta gözle görülür bir düşüş varsa:

11. Basınç düşüşünün ortadan kaldırın.

- a Sıkıştırılmış gaz deposu ile basınç düşürücü arasındaki O-ringin mevcut ve hasarsız olup olmadığını kontrol edin.
- b Gerekirse hasarlı O-ringi değiştirin.
- c Basınç düşürücünün doğru oturup oturmadığını kontrol edin.
- d Başlık somununu daha fazla sıkın.
- e Basınç düşürücüdeki hortum kavramasında ve CO<sub>2</sub> hortumunda görünür hasar olup olmadığını kontrol edin.

Basınç düşüşü belirtilen önlemlerle ortadan kaldırılamazsa, basınç düşürücü arızalıdır ve değiştirilmesi gerekir.

12. Başarılı sızdırmazlık testinin ardından ana musluğu açın.
13. Basınç düşürücüde çalışma basıncını döner ayar düğmesi aracılığıyla ayarlayın. Varsayılan ayar 4 bar'dır ve gerekirse yeniden ayarlanabilir.
14. CO<sub>2</sub> tüpü değiştirildikten sonra CO<sub>2</sub> karıştırıcının tekrar dolması için bir litre "CO<sub>2</sub> içeren su" çıkarın.

## CO<sub>2</sub> silindirinin kullanımı

### Not

CO<sub>2</sub> tüplerin kullanımına yönelik genel uyarıları dikkate alın, bkz. Bölüm CO<sub>2</sub> tüplerin kullanımına yönelik genel uyarılar.

### Not

CO<sub>2</sub> silindirleri eczanelerden, elektronik mağazaları ve süpermarketlerden temin edilebilir.

Yeni bir CO<sub>2</sub> silindiri bağlanırken veya boş bir silindir çıkartılırken aşağıdaki adımlar uygulanmalıdır.

### Boş CO<sub>2</sub> silindirinin çıkartılması

#### Şekil J

- 1 Basınç regülatörü skalası
- 2 Ayar çarkı
- 3 Basınç regülatörü
- 4 Tüp vida bağlantısı
- 5 CO<sub>2</sub> hortumu
- 6 CO<sub>2</sub> silindiri

1. Basınç regülatörünü "OFF" konumuna çevirin.
2. CO<sub>2</sub> silindirinin sabitlemesini çözün.
3. Gerekirse CO<sub>2</sub> hortumunu CO<sub>2</sub> bağlantısından ayırın.
4. Boş CO<sub>2</sub> silindirini saat yönünün tersine çevirerek tüp vida bağlantısından çıkartın.

### Yeni CO<sub>2</sub> silindirinin bağlanması

#### Şekil J

- 1 Basınç regülatörü skalası
- 2 Ayar çarkı
- 3 Basınç regülatörü
- 4 Tüp vida bağlantısı
- 5 CO<sub>2</sub> hortumu
- 6 CO<sub>2</sub> silindiri

1. CO<sub>2</sub> silindirinin kapağını çıkartın.
2. CO<sub>2</sub> silindirini basınç regülatörünün tüp vida bağlantısına vidalayın. Direnç hissettiğinizde, CO<sub>2</sub> silindirini sıkı bir şekilde oturan dek biraz daha çevirin. Kısa bir tıslama sesi duyulabilir.
3. Gerekirse CO<sub>2</sub> hortumunu tekrar CO<sub>2</sub> bağlantısına bağlayın.
4. CO<sub>2</sub> silindirini tekrar dikey konumda sabitleyin.
5. Basınç regülatörünü önceden "4" konumuna ayarlayın.
6. CO<sub>2</sub> silindiri değiştirildikten sonra CO<sub>2</sub> karıştırıcının tekrar dolması için bir litre "CO<sub>2</sub> içeren su" çıkarın.

## İşletim

### Fonksiyon

Su başlangıçta su girişinden akarak kombine filtreden geçer (filtre açıklaması için bkz. Sarf malzemeleri bölümü). Ardından su, basılan düğmeye bağlı olarak soğutma modülü üzerinden veya ilave olarak CO<sub>2</sub> karıştırıcı üzerinden su çıkışına akar. Su sisteminin tamamı düzenli aralıklarla kimyasal olarak temizlenmelidir.

### Kumanda etme

#### Not

İşıkli sensör düğmeleri, hafif bir dokunuşla etkinleştirilir.

#### Şekil K

- ① "CO<sub>2</sub> soğutulmuş su" düğmesi
- ② "Soğutulmuş su" düğmesi

1. Damlama tepsisinin ortasına bir kap yerleştirin.

#### Şekil L

2. Kap dolana dek istediğiniz su türünün düğmesine basın.
3. Bu işlem sırasında basılan düğme daha parlak yanar.

### Hizmet dışı bırakma

Cihaz 4 günden fazla kullanılmazsa:

1. Su girişini kapatın.
2. Cihazı kapatın.
3. CO<sub>2</sub> tüpünün ana musluğunu kapatın veya CO<sub>2</sub> silindirinin basınç regülatörünü tekrar "0" konumuna çevirin.

### Hizmet dışı bıraktıktan sonra işleme alma

#### Δ UYARI

**Artan mikrop konsantrasyonu nedeniyle sağlık tehlikesi**

Hizmet dışı bıraktıktan sonra kimyasal temizlik yapın.

1. Cihazı açın.
2. Su girişini açın.
3. Her su türünden en az 2 litre su alın ve bu suyu atın.
4. Kimyasal temizliğin yapılması (bkz. Bölüm *Kimyasal temizlik*)

## Taşıma

#### Δ TEDBİR

##### Ağırlığın dikkate alınmaması

Yaralanma ve zarar görme tehlikesi mevcuttur  
Taşıma sırasında cihazın ağırlığını dikkate alın.

- Cihazı yatay olarak taşımayın.
- Cihazı araç içinde taşıırken, geçerli yönetmelikler uyarınca kaymaya ve devrilmeye karşı emniyete alın.

### Cihaz sevkiyatı

Cihaz yatay olarak taşınmalıdır.

- Taşıma için uygun bir ambalaj seçin ve bu ambalajı dıştan dışa dikey taşıma için fark edilir bir işaretleyin.
- Mümkünse, nakliye kutusunun altına küçük bir ahşap palet yerleştirin.
- Alternatif olarak, cihazı doğrudan bir Kärcher servis merkezine götürün.

## Depolama

#### Δ TEDBİR

##### Ağırlığın dikkate alınmaması

Yaralanma ve zarar görme tehlikesi mevcuttur  
Depolama sırasında cihazın ağırlığına dikkat edin.

1. Cihazı dondan korunan bir yerde muhafaza edin.

## Koruma ve bakım

#### Δ UYARI

##### Hatalı onarılmış cihaz nedeniyle sağlık tehlikesi

Cihazın sadece eğitimli uzman personel tarafından onarılmasını sağlayın.

Cihazdaki tüm çalışmalardan önce:

1. Cihazın basınç tahliyesi.
  - a Su girişini kapatın.
  - b Su çıkış deliğinin altına bir kap yerleştirin.
  - c "Soğutulmuş su" düğmesine su çıkışı durana dek basın.
2. Cihazı kapatın.
3. Elektrik fişini çıkartın.
4. CO<sub>2</sub> tüpünün ana musluğunu kapatın veya CO<sub>2</sub> silindirinin basınç regülatörünü tekrar "0" konumuna çevirin.
5. Gerekirse CO<sub>2</sub> silindirini basınç regülatöründen çıkartın.

### Filtreyi değiştirme

#### Δ UYARI

**Mikropların girmesinden kaynaklanan sağlık tehlikesi**

Filtre kartuşunun takılması sırasında özellikle hijyen ve temizliğe dikkat edin.

Filtreyi monte ederken steril, tek kullanımlık eldiven takın.

1. Su girişini kapatın.
2. "Soğutulmuş su" düğmesine artık su çıkmayana dek basın.
3. Filtre kapağının kilidini açın.
4. Yan filtre kapağını çıkartın.
5. Değiştirilecek filtreyi çıkartın.

#### Şekil M

- a Filtreyi filtre tutucu ile maks. 45° dışarı döndürün.
  - b Filtreyi söküp çıkartın.
6. Yeni filtreyi ambalajından çıkartın.
  7. Yeni filtreyi takın.

#### Şekil N

- a Filtreyi filtre tutucuya yerleştirin ve sonuna kadar çevirin.
  - b Filtreyi kilitleyin.
8. Yan filtre kapağını takın.
  9. Filtre kapağı kilidini kapatın.
  10. Şebeke fişini prize takın.
  11. Su çıkışının altına bir kap yerleştirin.
  12. Su girişini açın.
  13. 5 dakikalık yıkama süresine ulaşana kadar (yaklaşık 10 - 15 litre) "Soğutulmuş su" düğmesine arka arkaya basın.

9. Yan filtre kapağını takın.
10. Şebeke fişini prize takın.
11. Su çıkışının altına bir kap yerleştirin.
12. Su girişini açın.
13. 5 dakikalık yıkama süresine ulaşana kadar (yaklaşık 10 - 15 litre) "Soğutulmuş su" düğmesine arka arkaya basın.

9. Yan filtre kapağını takın.
10. Şebeke fişini prize takın.
11. Su çıkışının altına bir kap yerleştirin.
12. Su girişini açın.
13. 5 dakikalık yıkama süresine ulaşana kadar (yaklaşık 10 - 15 litre) "Soğutulmuş su" düğmesine arka arkaya basın.

9. Yan filtre kapağını takın.
10. Şebeke fişini prize takın.
11. Su çıkışının altına bir kap yerleştirin.
12. Su girişini açın.
13. 5 dakikalık yıkama süresine ulaşana kadar (yaklaşık 10 - 15 litre) "Soğutulmuş su" düğmesine arka arkaya basın.

9. Yan filtre kapağını takın.
10. Şebeke fişini prize takın.
11. Su çıkışının altına bir kap yerleştirin.
12. Su girişini açın.
13. 5 dakikalık yıkama süresine ulaşana kadar (yaklaşık 10 - 15 litre) "Soğutulmuş su" düğmesine arka arkaya basın.

#### Not

60 saniye kesintisiz su çıkışından sonra cihaz su çıkışı otomatik olarak keser.

14. Kimyasal temizliği yapın (bkz. Bölüm *Kimyasal temizlik*).

## Kimyasal temizlik

#### Δ TEDBİR

##### Çıkan su, temizleme suyunur

Çıkan temizleme suyu, içmek için uygun değildir.

Kimyasal temizlik, ilk işleme aldıktan sonra ve prensip olarak en az 6 ayda bir yapılmalıdır. Aynı durum, 4 günden uzun süre hizmet dışı bırakma veya olağanüstü bir filtre değişikliğinden sonra da geçerlidir. Kimyasal temizlik için temizleme seti gereklidir (bkz. Bölüm *Tüketim malzemeleri*).

#### Not

Kimyasal temizlik yaklaşık 45 dakika sürer.

1. Su girişini kapatın.
2. CO<sub>2</sub> tüpünün ana musluğunu kapatın veya CO<sub>2</sub> silindirinin basınç regülatörünü tekrar "0" konumuna çevirin.
3. "CO<sub>2</sub> soğutulmuş su" düğmesine artık su çıkmayana dek basın.
4. Cihazı kapatın.
5. Kombine filtreyi sökün (bkz. Bölüm *Filtreyi değiştirme*).
6. Servis kabını yerleştirin.

#### Şekil O

- a Filtre tutucuyu maks. 45° dışarı döndürün.
- b Servis kabını yerleştirin.
- c Servis kabını saat yönünde çevirin.
- d Filtre tutucuyu çıkartın içine döndürün.

7. Su giriş hattını çıkartın.
8. Temizleme setini hazırlayın.

#### Şekil P

- ① Su girişi
- ② Enjektör vida bağlantısı
- ③ Conta
- ④ Enjektör gövdesi
- ⑤ Su çıkışı (cihaza bağlantı)

- a Temizleme setini parçalarına ayırın.
- b 4 temizleme tabletini temizleme setine yerleştirin.
- c Temizleme setini, sızdırmazlık halkasının doğru oturmasını dikkate alarak birleştirin.

9. Temizleme setini cihaz girişine bağlayın.
10. Su giriş hattını temizleme setine bağlayın.
11. Temizleme setini mümkün olduğunca dikey konuma getirin.

#### Şekil Q

12. Damlama tepsisini çıkartın.
13. Su çıkışının altına en az 1 litre kapasiteli uygun bir kap yerleştirin.
14. Şebeke fişini prize takın.
15. Su girişini açın.
16. Cihazı açın.

#### Not

Kimyasal temizliğin mümkün olan en büyük etkiye sahip olması için aşağıdaki adımları çok dikkatli bir şekilde gerçekleştirin.

#### Not

Kimyasal temizlik için temizleme maddesi, mavi bir renk göstergesine sahiptir. Çıkan suyun rengi, temizleme maddesinin konsantrasyonunu ve etkinliğini gösterir.

#### Not

Temizleme işlemi sırasında az miktarda köpük oluşur. Bu sisteme bağlıdır ve normaldir.

17. Temizliği yapın.

- a "CO<sub>2</sub> soğutulmuş su" düğmesine cihaz 60 saniye sonra su çıkışını durdurana dek basın.
  - b Temizleme maddesinin çözünmesi için 60 saniye bekleyin.
  - c Bu işlemi (60 saniye yıkama ve 60 saniye bekleme süresi) toplam 2 kere tekrarlayın.
  - d Her yıkama işleminin ardından toplama kabını boşaltın.
  - e "Soğutulmuş su" düğmesine 30 saniye basın. Yıkama işlemi tamamlanmıştır. Temizleme maddesinin etki etme süresi başlar. Bu süre, en az 15 dakika olmalıdır bu süreyi istediğiniz kadar uzatabilirsiniz.
  - f Temizleme maddesinin en az 15 dakikalık etki etme süresinin sona ermesini bekleyin.
18. Su girişini kapatın.
  19. Artık su çıkmayana dek herhangi bir düğmeye basın.
  20. Cihazı kapatın.
  21. Temizleme setini çıkartın.
  22. Su giriş hortumunu tekrar cihaza bağlayın.
  23. Servis kabını çıkartın ve filtreyi tekrar takın.

## Kimyasal temizlikten sonra yıkama

#### Not

Yıkama işlemini istediğiniz zaman kısa bir süre için durdurabilirsiniz, örn. yıkama kabını boşaltmak için.

1. Su çıkışının altına en az 1 litre kapasiteli uygun bir kap yerleştirin.
2. Su girişini açın.
3. Cihazı açın.
4. Artık mavi renk görünmeyene kadar "Soğutulmuş su" düğmesine gereken sıklıkta basın. Ardından en az 4 litreyle daha yıkama yapın.
5. Artık mavi renk görünmeyene kadar "CO<sub>2</sub> soğutulmuş su" düğmesine gereken sıklıkta basın. Ardından en az 2 litreyle daha yıkama yapın.
6. CO<sub>2</sub> tüpündeki ana musluğu açın ve ayarlanan gaz basıncını kontrol edin veya CO<sub>2</sub> silindirinin basınç regülatörünü "4" konumuna ayarlayın.
7. CO<sub>2</sub> karıştırıcının tekrar dolması için bir litre CO<sub>2</sub> içeren su çıkarın. Cihaz çalışmaya hazırdır.

## Numune alma

Kimyasal temizliğin etkinliğini kontrol edebilmek için, mikrobiyolojik su analizi kurallarını dikkate alarak kimyasal temizlik tamamlandıktan hemen sonra numuneler alınmalı ve onaylı bir laboratuvar tarafından değerlendirilmelidir.

## Damlama tepsisinin boşaltılması

Şamandıra deposu damlama kabının dolduğunu belirtiyor. Maksimum dolum seviyesine ulaşıldıysa şamandıra deposunda kırmızı bir işaret belirir.

#### Şekil R

1. Dolu damlama tepsisini dikkatlice çıkartın ve boşaltın.
2. Damlama tepsisini kirlenme bakımından kontrol edin ve gerekirse temizleyin.
3. Damlama tepsisini tekrar yerine takın.

## Arıza durumunda yardım

Hata	Nedeni	Hatanın giderilmesi
Cihaz, su vermiyor, ancak "Kullanıma hazır" gösteriliyor. Tüm tuşların ışıkları yanar.	Su beslemesi kesildi.	1. Su beslemesini sağlayın. 2. Kapatma düzeneğini kontrol edin. 3. Arıza devam ederse, servise başvurun.
Cihaz çalışmıyor. Düğmeler yanmıyor.	Güç kaynağı arızalı. Sigorta arızalı.	● Güç kaynağını kontrol edin. ● Cihaz şalterinin yanındaki sigortanın kapağını çıkartın, sigortayı değiştirin. Sigorta tekrar atarsa, cihazı kapatın, servise başvurun.
"Soğutulmuş su" düğmesine basılmış olmasına rağmen su, soğutulmuş halde verilmiyor	Soğutma modülü henüz hedef sıcaklığına ulaşmadı.	1. 20 ila 40 dakika bekleme süresinin ardından tekrar kontrol edin. Soğutma işlevi sürekli olarak çalışmıyorsa: 2. Cihazı kapatın. 3. Servise başvurun.
Gazlı su ve soğuk su düğmeleri değişimli olarak yanıyor ve bir sinyal sesi duyuluyor.	Sıcaklık regülasyonu hatası.	● Servise başvurun.
Gazlı su düğmesi 60 saniye sonra artık yanmıyor ve gazlı su çıkışı engelleniyor.	Karbonatör deposunu yeniden doldurma başarısız oldu.	1. Cihazı kapatın. 2. Su girişini kontrol edin. 3. Gaz basıncını kontrol edin. 4. Cihazı kapatın ve tekrar açın. 5. Arıza devam ederse, servise başvurun.
Dahili pompa, "CO <sub>2</sub> soğutulmuş su" çıkışında farklı gecikme ile başlıyor.	Bu normal bir işlemdir, hata değildir.	● Düzeltmeye gerek yoktur
Dahili pompa, düzenli aralıklarla kısa bir süre çalışıyor	Bu, karbonatör deposunun çalışması için normal bir işlemdir.	● Düzeltmeye gerek yoktur
Suda gaz (karbon dioksit) miktarı yok.	CO <sub>2</sub> gaz basıncı çok düşük. CO <sub>2</sub> tüpü veya CO <sub>2</sub> silindiri boş.	● CO <sub>2</sub> gaz basıncını düzeltin. 1. CO <sub>2</sub> tüpünü veya CO <sub>2</sub> silindirini değiştirin. 2. Arıza devam ederse, servise başvurun.
Sudaki gaz (karbon dioksit) miktarı çok düşük	Soğuk su deposu, hedef sıcaklığına henüz ulaşmadı. Filtre kirli ve gerekli su akışını azaltıyor. CO <sub>2</sub> tüpü veya CO <sub>2</sub> silindiri boşalmak üzere.	● Sudaki gaz (karbon dioksit) miktarını 20 dakikalık bekleme süresinin ardından tekrar kontrol edin. 1. Filtrenin akışını kontrol edin ve gerekirse filtreyi değiştirin. 2. Arıza devam ederse, servise başvurun. ● CO <sub>2</sub> tüpünü veya CO <sub>2</sub> silindirini değiştirin.
Daha fazla çıkış miktarında gazlı su sıçrayarak çıkıyor	Karbonatör deposunun yeniden dolumu sorunlu. Gaz basıncı ayarı çok yüksek.	● Filtrenin akışını kontrol edin ve gerekirse filtreyi değiştirin. 1. CO <sub>2</sub> gaz basıncını düzeltin. 2. Arıza devam ederse, servise başvurun.

### Garanti

Her ülkede yetkili distribütörümüz tarafından verilmiş garanti şartları geçerlidir. Garanti süresi içinde cihazınızda oluşan muhtemel hasarları, arızanın kaynağı üretim veya malzeme hatası olduğu sürece ücretsiz olarak karşılıyoruz. Garanti durumunda satış fişi ile satıcıya veya yetkili servise başvurun.  
(Adres için Bkz. Arka sayfa)

### Teknik bilgiler

		WPD 50 Ws
<b>Cihaz performans verileri</b>		
Çalışma gerilimi	V	220-240
Şebeke frekansı	Hz	50
Şebeke emniyeti (gecikmeli)	A	6
Maks. güç tüketimi	W	200
Su giriş basıncı	MPa (bar)	0,15 -0,6 (1,5-6)

		WPD 50 Ws
Su giriş sıcaklığı	°C	5-30
CO <sub>2</sub> ayar basıncı aralığı	MPa (bar)	0,38...0,42 (3,8...4,2)
Ortam sıcaklığı	°C	5 - 32
<b>Su çıkışı (giriş basıncına ve filtre durumuna bağlı olarak)</b>		
Soğutulmuş su	l/h	120
CO <sub>2</sub> katkılı su	l/h	80
Soğutulmuş su sıcaklığı, min	°C	6
<b>Boyutlar ve ağırlıklar</b>		
Genişlik	mm	300
Derinlik	mm	440
Yükseklik	mm	395
Ağırlık	kg	19
Teknik değişiklik hakkı saklıdır.		

### Bakım planı

Süre	Uygulama
Günlük	Damlama tepsisini çıkartın ve temizleyin. Cihaz gece boyunca durduktan sonra, her su türünden 0,5 l su alın ve bu suyu atın.
haftalık, gerekirse daha sık	Cihazın dışını temizleyin, damlama tepsisini sıcak suyla veya bulaşık makinesinde temizleyin. Plastik yüzeyleri temizlemek için alkol, asit bileşenleri veya ovalama maddesi içeren temizleme maddeleri kullanmayın.
altı ayda bir	Su kalitesi düşükse, Hy-Pure-Plus filtresini değiştirin. Kimyasal temizlik yapın, bkz. Bölüm <i>Kimyasal temizlik</i> .
yıllık	Hy-Pure-Plus filtresini değiştirin.

Filtre değişim aralığı için belirleyici faktör, çıkarılan suyun miktarı ve giriş suyunun su kalitesidir.



## Содержание

Общие указания .....	86
Указания по технике безопасности .....	86
Использование по назначению .....	87
Общие указания по обращению с баллонами CO <sub>2</sub> .....	87
Защита окружающей среды .....	87
Принадлежности и запасные части .....	87
Расходный материал .....	88
Комплект поставки .....	88
Описание устройства .....	88
Сборка .....	88
Первый ввод в эксплуатацию .....	88
Работа с баллоном CO <sub>2</sub> .....	89
Работа с цилиндром CO <sub>2</sub> .....	89
Эксплуатация .....	89
Транспортировка .....	89
Хранение .....	90
Уход и техническое обслуживание .....	90
Помощь при неисправностях .....	90
Гарантия .....	91
Технические характеристики .....	91
План технического обслуживания .....	91
Бланк технического обслуживания WPD 50 Ws .....	92

## Общие указания



Перед первым использованием устройства следует ознакомиться с данной оригинальной инструкцией по эксплуатации и действовать в соответствии с ней. Сохранять оригинальную инструкцию по эксплуатации для дальнейшего пользования или для следующего владельца.

- Чтобы гарантировать качество воды, можно использовать только питьевую воду из системы централизованного хозяйственно-питьевого водоснабжения. Качество должно, по меньшей мере, отвечать основным рекомендациям Всемирной организации здравоохранения (ВОЗ).
- Если для монтажа устройства требуется вмешательство в сеть питьевого водоснабжения, то его должен выполнять только специально обученный персонал, имеющий допуск в соответствии с местными предписаниями и законодательством. В случае необходимости эти работы должны выполняться по поручению клиента.
- Для защиты от повреждения водой, вызванного разрывом водяного шланга, мы рекомендуем установить запорное устройство и систему защиты от утечки воды (приобретается опционально) в линию подачи воды.
- Работы по техническому обслуживанию внутренних частей устройства могут выполняться только оператором устройства, ознакомившимся с настоящей инструкцией по эксплуатации.
- При использовании баллона CO<sub>2</sub> должны соблюдаться действующие местные правила маркировки места установки.
- Не очищать устройство струей воды.
- Не очищать поверхности спиртосодержащими, агрессивными или абразивными моющими средствами. Рекомендуется средство для чистки поверхностей CA 30 R (6.295-686.0).

## Указания по технике безопасности

### Степень опасности

#### **⚠ ОПАСНОСТЬ**

- **Указание относительно непосредственно грозящей опасности, которая приводит к тяжелым травмам или к смерти.**

#### **⚠ ПРЕДУПРЕЖДЕНИЕ**

- **Указание относительно возможной потенциально опасной ситуации, которая может привести к тяжелым травмам или к смерти.**

#### **⚠ ОСТОРОЖНО**

- **Указание на потенциально опасную ситуацию, которая может привести к получению легких травм.**

#### **ВНИМАНИЕ**

- **Указание относительно возможной потенциально опасной ситуации, которая может повлечь за собой материальный ущерб.**

### Указания по технике безопасности

**⚠ ОПАСНОСТЬ** • Опасность поражения электрическим током. Перед началом работ на устройстве вытащить штепсельную вилку. Розетка должна быть оснащена автоматом защитного отключения на 30 мА.

• Опасность для жизни в результате возможного разрыва газового баллона CO<sub>2</sub>. Устанавливать напорный резервуар вертикально и закреплять его. Всегда соединяйте резервуар для сжатого газа с редуктором давления, одобренным для данного типа устройств, и с предохранительным клапаном. Защищать газовый баллон от чрезмерного нагрева и никогда не подвергать его воздействию прямых солнечных лучей.

• Опасность взрыва. Никогда не подсоединять баллон CO<sub>2</sub> с сифонной трубкой. Баллоны с сифонной трубкой обозначены, например, красной предупредительной наклейкой. • Опасность удушья в результате выхода углекислого газа. Обеспечить достаточную приточную и вытяжную вентиляцию места установки или установить газовый сигнализатор. Соблюдать требования законодательства страны,

касающиеся предписанного минимального размера помещения, систем оповещения и вентиляции при опорожнении резервуаров для сжатого газа.

• Опасность взрыва. Не хранить в устройстве взрывоопасные предметы, такие как аэрозольные баллончики с горючими веществами.

**⚠ ПРЕДУПРЕЖДЕНИЕ** • При установке устройства убедиться, что сетевой кабель не будет заземлен или поврежден. • Не размещать многоместные штепсельные розетки или мобильные источники электропитания позади устройства. • Опасность получения травмы из-за взрыва баллонов. Газированную воду можно наполнять только в устойчивые к давлению бутылки (10 бар).

• Опасность перегрева. Не закрывать вентиляционные отверстия устройства. • Опасность повреждения. Не использовать механические или другие вспомогательные средства, кроме рекомендованных производителем, для ускорения процесса размораживания. • Не повреждать контур охлаждения. • Опасность для здоровья от микробов. При замене картриджа фильтра соблюдать гигиену и чистоту. При замене фильтра использовать стерильные одноразовые перчатки. Регулярно чистить поддон и поверхности. Никогда не прикасаться к точке выдачи воды пальцами или чистящей салфеткой. Выполнять химическую очистку

устройства не реже одного раза в 6 месяцев. Если поставщик питьевой воды предупредил о микробиологическом загрязнении, необходимо обязательно провести химическую очистку устройства после отмены предупреждения.

● **Опасность для здоровья из-за повышенной концентрации микробов в воде.** Если устройство не использовалось более 4 дней, необходимо включить устройство, открыть подачу воды и выполнить химическую очистку, см. главу Химическая очистка.

● **Опасность для здоровья из-за неправильно отремонтированного устройства.** Ремонт устройства может выполняться только обученным персоналом.

● **Опасность травмирования моющим средством.** Следовать инструкциям по технике безопасности для моющего средства и надевать защитные очки и перчатки при работе с моющими средствами.

**ВНИМАНИЕ** ● Повреждения блока охлаждения устройства. Если устройство хранилось или транспортировалось в горизонтальном положении, необходимо подождать минимум 24 часа перед вводом в эксплуатацию.

### Использование по назначению

⚠ **ПРЕДУПРЕЖДЕНИЕ**  
Это устройство не предназначено для использования лицами (включая детей) с ограниченными физическими, сенсорными или умственными возможностями, если только они не находятся под наблюдением лица, ответственного за их безопасность, или им ранее не были даны инструкции по использованию устройства.

⚠ **ПРЕДУПРЕЖДЕНИЕ**  
Следить за тем, чтобы дети не играли с устройством.

⚠ **ПРЕДУПРЕЖДЕНИЕ**  
Во избежание опасностей поврежденный сетевой кабель должен быть заменен производителем, его

сервисной службой или специалистом с аналогичной квалификацией.

- Устройство служит для выдачи охлажденной воды с и без добавления углекислого газа (CO<sub>2</sub>), соответствующей по качеству питьевой воде, в режиме самообслуживания.
- Устройство может использоваться в следующих сферах:
  - в домашнем хозяйстве и подобных условиях;
  - в кухонных зонах для персонала магазинов, работников офисов и других рабочих объектов;
  - в сельском хозяйстве;
  - в гостиницах, отелях, пансионатах, предлагающих завтраки, и прочих заведениях гостиничного типа;
  - на предприятиях общественного питания и аналогичных предприятиях в сфере оптовой торговли.
- Устройство оснащено комбинированным фильтром.
- Устройство должно быть установлено в помещении, защищенном от мороза.
- Не использовать и не устанавливать устройство на улице.
- Нельзя устанавливать, хранить и транспортировать устройство в горизонтальном положении.

### Предсказуемое неправильное использование

Любое использование не по назначению недопустимо.

Оператор несет ответственность за ущерб, вызванный использованием не по назначению.

### Общие указания по обращению с баллонами CO<sub>2</sub>

При замене баллонов CO<sub>2</sub> необходимо соблюдать указания по технике безопасности от поставщика газа, а также любые правовые нормы.

- Баллон CO<sub>2</sub> должен быть оснащен одобренным компанией KÄRCHER редуктором для возможности регулировки содержания углекислого газа в воде.
- Углекислый газ E 290 должен соответствовать стандартам чистоты в соответствии с Директивой 96/77/ЕС (качество пищевых продуктов) и должен иметь маркировку в соответствии со Статьей 7 Директивы 89/107/ЕЭС.
- Прежде чем использовать газовый баллон, необходимо убедиться, что он заполнен газом подходящего типа. Достоверную информацию по типу газа обеспечивает только наклейка с указанием на опасный груз, которая должна присутствовать на каждом газовом баллоне. Цвет газового баллона не всегда дает однозначную информацию о типе газа. Газовый баллон, который вызывает сомнения в отношении содержания или других признаков (повреждение, воздействие огня, следы механической обработки), нельзя использовать.
- Необходимо соблюдать правила, действующие в конкретной стране.

### ⚠ ОПАСНОСТЬ Опасность взрыва

Никогда не подсоединять баллон CO<sub>2</sub> с сифонной трубкой. Баллоны с сифонной трубкой обозначены, например, красной предупредительной наклейкой.

⚠ **ПРЕДУПРЕЖДЕНИЕ**  
**Опасность для жизни в результате возможного разрыва газового баллона CO<sub>2</sub>**  
Устанавливать напорный резервуар вертикально и закреплять его.  
Никогда не открывать напорный резервуар без редуктора и предохранительного клапана.

Редуктор с предохранительным клапаном должен быть допущен для использования с соответствующим типом устройства.

### ⚠ ОПАСНОСТЬ Опасность удушья в результате выхода углекислого газа

Обеспечить достаточную приточную и вытяжную вентиляцию места установки или установить газовый сигнализатор.

Не подвергать газовый баллон воздействию прямых солнечных лучей.

Беречь газовый баллон от чрезмерного нагрева. Установить видимую маркировку, указывающую на возможное наличие двуокси углерода в газообразной форме.



### Защита окружающей среды



Упаковочные материалы поддаются вторичной переработке. Упаковку необходимо утилизировать без ущерба для окружающей среды.



Электрические и электронные устройства часто содержат ценные материалы, и зачастую такие компоненты, как батареи, аккумуляторы или масло, которые при неправильном обращении или ненадлежащей утилизации представляют потенциальную опасность для здоровья и окружающей среды. Тем не менее, данные компоненты необходимы для правильной работы устройства. Устройство, обозначенные этим символом, запрещено утилизировать вместе с бытовыми отходами. **R-290** Содержит газ, создающий парниковый эффект R290 – герметично закрытое устройство **Указания по компонентам (REACH)** Для получения актуальной информации о компонентах см. [www.kaercher.de/REACH](http://www.kaercher.de/REACH)

### Принадлежности и запасные части

Использовать только оригинальные принадлежности и запасные части. Только они гарантируют безопасную и бесперебойную работу устройства. Для получения информации о принадлежностях и запчастях см. [www.kaercher.com](http://www.kaercher.com).

### Монтажные комплекты

Описание	№ для заказа
Монтажный комплект для цилиндра CO <sub>2</sub>	2.644-217.0
Монтажный комплект для баллона CO <sub>2</sub> , стандартный (емкость 2 кг, 6 кг, 10 кг)	2.644-218.0
Стойка Premium	2.644-134.0
Стойка Basic	2.644-221.0

### Кувшины

Описание	№ для заказа
 Кувшин для воды, 1 л, стеклянный, с пластиковой крышкой и логотипом KÄRCHER, пригодный для мытья в посудомоечной машине	6.640-431.0
 Графин, Eva Solo, 1 л, пригодный для мытья в посудомоечной машине	0.017-575.0

### Промывные стаканы

Описание	№ для заказа
Промывной стакан 4 л	6.640-341.0

### Бутылки

Описание	№ для заказа
 Бутылка 0,5 л, из тритана, пригодна для мытья в посудомоечной машине	6.640-430.0
 Бутылка 0,75 л, из тритана, пригодна для мытья в посудомоечной машине	6.640-512.0
 Бутылка 0,6 л, с мундштуком и крышкой из тритана, пригодна для мытья в посудомоечной машине	6.640-469.0

Описание	№ для заказа
 Высококачественная бутылка из боросиликатного стекла 0,75 л, термостойкая, прозрачная, Ø 7 см, высота 26 см с крышкой из нержавеющей стали и защитным чехлом из неопрена	6.642-186.0

#### Стаканы

Описание	№ для заказа
Твердый бумажный стаканчик, пригоден для горячих напитков, 180 мл, без логотипа, 2500 штук	6.640-455.0

Описание	№ для заказа
Твердый бумажный стаканчик, пригоден для горячих напитков, 180 мл, с логотипом KÄRCHER, 2500 штук	6.640-460.0
Пластиковый стаканчик, 200 мл, без логотипа, 3000 штук	6.640-454.0
Пластиковый стаканчик, 200 мл, с логотипом KÄRCHER, 3000 штук	6.640-453.0

#### Дополнительный материал для монтажных работ

Описание	№ для заказа
Автоматический предохранительный выключатель 30 мА, 230 В, 50 Гц	6.640-427.0
Система защиты от утечки воды, датчик утечки воды с электромагнитным клапаном и латунным резьбовым соединением G 3/4"	6.640-291.0
Редуктор давления 1,5 - 6 бар - 1/2"	6.640-625.0
Водяной блок, предохранитель от затопления	6.640-338.0
Обратный клапан, утвержденный	6.640-463.0

## Расходный материал

### Фильтр

Обозначение	Описание	№ для заказа
Фильтр Hy-Pure-Plus	Комбинированный фильтр из угольного и мембранного фильтров. Удерживает хлор, тяжелые металлы, остатки из трубопровода, бактерии и вирусы и обеспечивает хороший вкус. Все минеральные вещества сохраняются в воде.	2.644-200.0

### Моющее средство для химической очистки

Обозначение	Описание	№ для заказа
Комплект для очистки	Для приема химического моющего средства (щелочные таблетки Bevi), многократного использования	2.643-941.0
Щелочные таблетки Bevi	Химическое моющее средство для внутренней очистки WPD раз в пол года, упаковочная единица 1 x 10 таблеток	6.295-891.0

### Моющее средство для наружной очистки устройства

Обозначение	Описание	№ для заказа
CA 30 R	Готовое к использованию средство для чистки поверхностей, бутылка 0,5 л	6.295-686.0
Разбрызгивающая головка для средства для чистки поверхностей	Данная многоразовая разбрызгивающая головка требуется для пульверизатора при первом заказе CA 30 R.	6.295-723.0

### Комплект поставки

При распаковке устройства проверить содержимое коробки на комплектность, используя инструкцию по эксплуатации. При обнаружении недостающих принадлежностей или повреждений, полученных во время транспортировки, следует уведомить торговую организацию, продавшую устройство.

### Описание устройства

Рисунки см. на страницах с рисунками  
Рисунок А

- ① Фиксатор крышки фильтра
- ② Крышка фильтра
- ③ Выключатель устройства
- ④ Подключение CO<sub>2</sub>
- ⑤ Подключение к источнику воды
- ⑥ Питание от сети
- ⑦ Крышка держателя предохранителя с предохранителем 6 А
- ⑧ Заводская табличка
- ⑨ Вентиляционные отверстия
- ⑩ Комбинированный фильтр
- ⑪ Крепление фильтра
- ⑫ Кнопка «Охлажденная вода с CO<sub>2</sub>»
- ⑬ Кнопка «Охлажденная вода»
- ⑭ Отверстие для отпуска воды
- ⑮ Поддон для сбора капель

### Сборка

#### Подключение устройства

Во время первой установки и возможного проведения ремонтных работ, связанных с заменой деталей принадлежностей, следует убедиться, что используются только детали, одобренные компанией KÄRCHER (комплект для подключения, регулятор давления CO<sub>2</sub>). Эти детали проверены и сертифицированы для обеспечения соответствия высоким стандартам качества фирмы KÄRCHER. Использование других деталей не допускается.

- Подключение к электросети и давление воды на входе должны соответствовать значениям, указанным в технических характеристиках (см. главу «Технические характеристики»).

- В зависимости от местных предписаний требуется установка утвержденного обратного клапана.
- Установить устройство на ровной поверхности.
- Штепсельная вилка и розетка всегда должны быть в свободном доступе.
- Выключатель устройства, предохранитель и подключение газа и воды (обратная сторона устройства) должны быть в свободном доступе. Минимальное расстояние до стены составляет 100 мм.
- Для уменьшения потребления электричества питание можно прерывать во время перерывов в работе (например, с помощью выключателя с часовым механизмом).
- Подключать устройство только с помощью прилагаемых шлангопроводов.
- Не используйте бывшие в употреблении шлангопроводы.

#### Схема подключения:

##### Рисунок В

- ① Розетка (с автоматом защитного отключения на 30 мА)
- ② Сетевой кабель
- ③ Диспенсер
- ④ Шланг подачи воды (комплект для подключения)
- ⑤ Редуктор давления с манометром (необходим только при давлении подводимой воды выше 6 бар (0,6 МПа))
- ⑥ Водопроводный кран в системе здания
- ⑦ Питьевой водопровод в системе здания
- ⑧ Система защиты от утечки воды (опция)
- ⑨ Обратный клапан (опция)

#### Подключения:

##### Рисунок С

- ① Подвод воды
- ② Подключение CO<sub>2</sub>
- ③ Питание от сети
- ④ Крышка держателя предохранителя с предохранителем 6 А
- ⑤ Выключатель устройства с подсветкой

- Вынуть заглушку из отверстия для подачи воды и утилизировать ее.

##### Рисунок D

- Вынуть заглушки из присоединения к водопроводу и патрубка для CO<sub>2</sub> и утилизировать их.
- Рисунок E**  
Подключить шланг подачи воды к патрубку для подключения воды «H<sub>2</sub>O».
- Соединить шланг подачи воды с водопроводным краном в системе здания (при необходимости подключить дополнительные детали).
- Соединить сетевой кабель с гнездом подключения к сети.
- Подключить соединительный шланг CO<sub>2</sub> к подключению CO<sub>2</sub>.

#### Вставить фильтр

#### ⚠ ПРЕДУПРЕЖДЕНИЕ Опасность для здоровья в результате проникновения микробов

При монтаже фильтровального патрона особое внимание уделить гигиене и чистоте. При установке фильтра использовать стерильные одноразовые перчатки.

- Открыть фиксатор крышки фильтра.

##### Рисунок F

- Снять боковую крышку фильтра.
- Снять заводскую сервисную чашку.

##### Рисунок G

- Отвести крепление фильтра макс. на 45°.
- Повернуть сервисную чашку против часовой стрелки.
- Снять сервисную чашку.

- Вставить фильтр.

##### Рисунок H

- Отвести крепление фильтра макс. на 45°.
  - Вставить фильтр в крепление фильтра сверху.
  - Повернуть фильтр до упора. Произойдет блокировка фильтра.
  - Задвинуть фильтр с креплением фильтра в устройство.
- Установить боковую крышку фильтра.
  - Закрыть фиксатор крышки фильтра.

### Первый ввод в эксплуатацию

#### Примечание

Для поддержания безупречного гигиенического состояния устройства водопроводящие компоненты были заполнены на заводе азотом. Перед тем, как промыть устройство водой, сначала необходимо удалить CO<sub>2</sub> из резервуара для смешивания. Это делается с помощью газа CO<sub>2</sub>.



## Промывка резервуара для смешивания CO<sub>2</sub>

1. Подсоединить сосуд CO<sub>2</sub> или новый баллон CO<sub>2</sub> (см. главу «Подключение нового баллона CO<sub>2</sub>» или «Подключение нового цилиндра CO<sub>2</sub>»).
2. Настроить давление CO<sub>2</sub>:
  - а **Сосуд CO<sub>2</sub>**: Открыть главный клапан и установить поворотный регулятор так, чтобы на манометре отображалось значение 4 бар.
  - б **Баллон CO<sub>2</sub>**: Повернуть поворотный переключатель регулятора в положение «4».
3. Включить устройство.
4. Держать приток воды закрытым.
5. Поместить емкость под отверстие для отпуска воды.
6. Нажать и удерживать в течение 10 секунд кнопку «Охлажденная вода с CO<sub>2</sub>». Выйдет некоторое количество газа, который может быть смешан с каплями воды. Данная короткая утечка газа не опасна.
7. Повернуть поворотный регулятор на 0 бар или в положение «0».
8. Нажимать кнопку «Охлажденная вода с CO<sub>2</sub>» до тех пор, пока больше не будет слышно утечки газа.

## Промывка устройства и фильтра

### Примечание

Теперь все устройство и фильтр промываются водой.

1. Открыть линию подачи воды.
2. Поместить емкость под отверстие для отпуска воды.
3. Повторно нажимать кнопку «Охлажденная вода», пока не будет достигнуто время промывки в 5 минут (ок. 10–15 л).
4. Повторно нажимать кнопку «Охлажденная вода с CO<sub>2</sub>», пока не будет достигнуто время промывки еще в 4 минуты (ок. 4–5 л).

### Примечание

После 60 секунд непрерывной выдачи воды устройство автоматически прекращает выдачу.

5. Провести химическую очистку (см. главу «Химическая очистка»).
6. Настроить давление CO<sub>2</sub>:
  - а **Сосуд CO<sub>2</sub>**: Открыть главный клапан и установить поворотный регулятор так, чтобы на манометре отображалось значение 4 бар.
  - б **Баллон CO<sub>2</sub>**: Повернуть поворотный переключатель регулятора в положение «4». Устройство готово к эксплуатации.

## Работа с баллоном CO<sub>2</sub>

### Примечание

Также соблюдать общие указания по обращению с баллонами CO<sub>2</sub>, см. главу Общие указания по обращению с баллонами CO<sub>2</sub>.

При подключении нового или демонтаже пустого баллона CO<sub>2</sub> необходимо выполнить следующие действия.

## Снять пустой баллон CO<sub>2</sub>

### Рисунок 1

- ① Поворотный регулятор
- ② Редуктор
- ③ Накладная гайка
- ④ Главный кран
- ⑤ Манометр контроля давления
- ⑥ Шланг CO<sub>2</sub>

1. Закрывать газовый баллон с помощью главного крана.
2. Повернуть регулятор давления в положение «0».

### Примечание

Если редуктор отсоединяется от баллона CO<sub>2</sub> несмотря на то, что все еще имеется достаточное давление, уплотнительное кольцо круглого сечения между баллоном и редуктором деформируется, в результате чего возникает необходимость в его замене.

3. Ослабить стяжной ремень для фиксации баллона CO<sub>2</sub>.
4. Вынуть пустой газовый баллон.
5. Открыть редуктор от пустого газового баллона.

## Подключение нового баллона CO<sub>2</sub>

### Рисунок 1

- ① Поворотный регулятор
- ② Редуктор
- ③ Накладная гайка

- ④ Главный кран
- ⑤ Манометр контроля давления
- ⑥ Шланг CO<sub>2</sub>

1. Снять защитный колпачок с нового газового баллона.
2. Ненадолго открыть главный кран, чтобы обеспечить выход возможно имеющегося сжиженного CO<sub>2</sub>.
3. Навинтить редуктор на новый газовый баллон. При этом убедиться в правильном положении уплотнительного кольца.
4. Затянуть накладную гайку от руки.
5. Установить новый баллон CO<sub>2</sub> и закрепить его стяжным ремнем.
6. Подключить шланг CO<sub>2</sub> к редуктору.
7. Медленно открыть главный кран газового баллона.
8. С помощью поворотного регулятора установить редуктор на 4 бар.
9. Закрывать главный кран на газовом баллоне.
10. Считать показанное значение на манометре контроля давления. Показанное значение должно оставаться постоянным не менее 5 минут.

Если происходит заметное падение давления:

11. Устранить падение давления.
  - а Проверить наличие и состояние уплотнительного кольца круглого сечения между напорным резервуаром и редуктором.
  - б При необходимости заменить дефектное уплотнительное кольцо круглого сечения.
  - с Проверить правильное положение редуктора.
  - д Затянуть накладную гайку сильнее.
  - е Проверить шланговую муфту на редукторе и шланге CO<sub>2</sub> на предмет видимых повреждений.

Если падение давления не удается устранить упомянутыми способами, редуктор необходимо заменить, поскольку он неисправен.

12. После выполнения проверки на герметичность открыть главный кран.
13. С помощью поворотного регулятора настроить рабочее давление на редукторе. Предварительная настройка – 4 бар, при необходимости предварительную настройку можно откорректировать.
14. После каждой замены баллона CO<sub>2</sub> слить один литр воды с CO<sub>2</sub>, чтобы обеспечить заполнение смесителя CO<sub>2</sub>.

## Работа с цилиндром CO<sub>2</sub>

### Примечание

Также соблюдать общие указания по обращению с баллонами CO<sub>2</sub>, см. главу Общие указания по обращению с баллонами CO<sub>2</sub>.

### Примечание

Цилиндры CO<sub>2</sub> продаются в аптеках, магазинах электроники и супермаркетах.

При подключении нового или демонтаже пустого цилиндра CO<sub>2</sub> необходимо выполнить следующие действия.

## Снять пустой цилиндр CO<sub>2</sub>

### Рисунок J

- ① Шкала регулятора давления
- ② Регулировочное колесико
- ③ Регулятор давления
- ④ Резьбовое соединение баллона
- ⑤ Шланг CO<sub>2</sub>
- ⑥ Цилиндр CO<sub>2</sub>

1. Повернуть регулятор давления в положение «OFF».
2. Ослабить крепление цилиндра CO<sub>2</sub>.
3. При необходимости отсоединить шланг CO<sub>2</sub> от точки подключения CO<sub>2</sub>.
4. Вывинтить пустой цилиндр CO<sub>2</sub> против часовой стрелки из резьбового соединения баллона.

## Подключение нового цилиндра CO<sub>2</sub>

### Рисунок J

- ① Шкала регулятора давления
- ② Регулировочное колесико
- ③ Регулятор давления
- ④ Резьбовое соединение баллона
- ⑤ Шланг CO<sub>2</sub>
- ⑥ Цилиндр CO<sub>2</sub>

1. Снять крышку с цилиндра CO<sub>2</sub>.
2. Прикрутить цилиндр CO<sub>2</sub> на резьбовое соединение регулятора давления на баллоне. После появления сопротивления повернуть цилиндр CO<sub>2</sub> немного дальше, чтобы прочно закрепить его. Можно услышать кратковременное шипение.
3. При необходимости снова подключить шланг CO<sub>2</sub> к точке подключения CO<sub>2</sub>.
4. Снова закрепить цилиндр CO<sub>2</sub> в вертикальном положении.
5. Предварительно установить регулятор давления в положение «4».
6. После каждой замены цилиндра CO<sub>2</sub> слить один литр воды с CO<sub>2</sub>, чтобы обеспечить заполнение смесителя CO<sub>2</sub>.

## Эксплуатация

### Функционирование

Вода от входа проходит сначала через комбинированный фильтр (описание фильтра см. в гл. Расходные материалы). Затем, в зависимости от того, какая кнопка нажата, вода протекает через модуль охлаждения или дополнительно через смеситель CO<sub>2</sub> к точке выдачи воды. Необходимо регулярно проводить химическую очистку всей водяной системы.

### Управление

### Примечание

Сенсорные кнопки с подсветкой активируются легким прикосновением.

### Рисунок K

- ① Кнопка «Охлажденная вода с CO<sub>2</sub>»
- ② Кнопка «Охлажденная вода»

1. Поместить емкость в центр поддона для сбора капель.

### Рисунок L

2. Удерживать нажатой кнопку нужного типа воды до тех пор, пока емкость не наполнится. Во время этого процесса нажатая кнопка светится ярче.

## Приостановка эксплуатации

Если устройство не используется более 4 дней:

1. Закрывать линию подачи воды.
2. Выключить устройство.
3. Закрутить главный кран баллона CO<sub>2</sub> или повернуть регулятор давления цилиндра CO<sub>2</sub> в положение «0».

## Ввод в эксплуатацию после приостановки эксплуатации

### ⚠ ПРЕДУПРЕЖДЕНИЕ

Опасность для здоровья из-за повышенной концентрации микробов

После приостановки эксплуатации выполнить химическую очистку.

1. Включить устройство.
2. Открыть линию подачи воды.
3. Выпустить минимум по 2 литра воды каждого типа и слить.
4. Провести химическую очистку (см. главу Химическая очистка)

## Транспортировка

### ⚠ ОСТОРОЖНО

### Несоблюдение веса

Опасность получения травм и повреждений. Во время транспортировки учитывать вес устройства.

- Не транспортировать устройство в горизонтальном положении.
- При перевозке устройства в транспортных средствах зафиксировать его от скольжения и опрокидывания в соответствии с действующими правилами.

## Отправка устройств

Устройство нельзя транспортировать в горизонтальном положении.

- Выбрать подходящую для транспортировки упаковку и нанести на нее снаружи заметную маркировку для вертикальной транспортировки.
- Если возможно, поместить небольшой деревянный поддон под транспортировочную упаковку.
- В качестве альтернативы принести устройство непосредственно в пункт сервисной службы Kärcher.

## Хранение

### ⚠ ОСТОРОЖНО

#### Несоблюдение веса

Опасность получения травм и повреждений

Во время хранения учитывать вес устройства.

1. Устройство следует хранить в защищенном от мороза месте.

## Уход и техническое обслуживание

### ⚠ ПРЕДУПРЕЖДЕНИЕ

#### Опасность для здоровья из-за неправильно отремонтированного устройства

Ремонт устройства должен выполняться только обученным персоналом.

Перед началом любых работ на устройстве:

1. Сброс давления устройства.
  - a Закрыть линию подачи воды.
  - b Поместить емкость под отверстие для отпуска воды.
  - c Держать нажатой кнопку «Охлажденная вода» до тех пор, пока не прекратится выдача воды.
2. Выключить устройство.
3. Извлечь штепсельную вилку из розетки.
4. Закрыть главный кран баллона CO<sub>2</sub> или повернуть регулятор давления цилиндра CO<sub>2</sub> в положение «0».
5. При необходимости выкрутить цилиндр CO<sub>2</sub> из регулятора давления.

### Замена фильтра

### ⚠ ПРЕДУПРЕЖДЕНИЕ

#### Опасность для здоровья в результате проникновения микробов

При монтаже фильтровального патрона особое внимание уделить гигиене и чистоте.

При установке фильтра использовать стерильные одноразовые перчатки.

1. Закрыть линию подачи воды.
2. Нажать и удерживать кнопку «Охлажденная вода» до тех пор, пока не прекратится выход воды.
3. Открыть фиксатор крышки фильтра.
4. Снять боковую крышку фильтра.
5. Снять фильтр, подлежащий замене.

#### Рисунок М

- a Отвести фильтр с креплением фильтра макс. на 45°.
  - b Выкрутить и вынуть фильтр.
6. Распаковать новый фильтр.
  7. Установить новый фильтр.

#### Рисунок N

- a Вставить фильтр в крепление фильтра и повернуть до упора. Произойдет блокировка фильтра.
  - b Задвинуть фильтр с креплением фильтра в устройство.
8. Установить боковую крышку фильтра.
  9. Закрыть фиксатор крышки фильтра.
  10. Вставить штепсельную вилку в розетку.
  11. Поместить емкость под точку выдачи воды.
  12. Открыть линию подачи воды.
  13. Нажать кнопку «Охлажденная вода» столько раз, пока не будет достигнуто время промывки в 5 минут (около 10 - 15 литров).

#### Примечание

После 60 секунд непрерывной выдачи воды устройство автоматически прекращает выдачу.

14. Провести химическую очистку (см. главу Химическая очистка).

## Химическая очистка

### ⚠ ОСТОРОЖНО

#### Выдаваемая вода является водой для очистки

Выданная вода для очистки не подходит для потребления.

Химическая очистка должна проводиться после первого ввода в эксплуатацию и, как правило, не реже одного раза в 6 месяцев. Это же относится к ситуации после приостановки эксплуатации более чем на 4 дня или внеочередной замены фильтра. Для химической очистки необходим комплект для очистки (см. главу Расходный материал).

#### Примечание

Химическая очистка длится прибл. 45 минут.

1. Закрыть линию подачи воды.
2. Закрыть главный кран баллона CO<sub>2</sub> или повернуть регулятор давления цилиндра CO<sub>2</sub> в положение «0».
3. Нажать и удерживать кнопку «Охлажденная вода с CO<sub>2</sub>» до тех пор, пока не прекратится выход воды.
4. Выключить устройство.
5. Снять комбинированный фильтр (см. главу Замена фильтра).
6. Установить сервисную чашку.
 

#### Рисунок O

  - a Отвести крепление фильтра макс. на 45°.
  - b Установить сервисную чашку.
  - c Повернуть сервисную чашку по часовой стрелке.
  - d Задвинуть фильтр в устройство.
7. Отсоединить трубопровод подачи воды.
8. Подготовить комплект для очистки.

#### Рисунок P

- ① Вход воды
- ② Резьбовое соединение инжектора
- ③ Уплотнительное кольцо
- ④ Корпус инжектора
- ⑤ Выход воды (подсоединение к устройству)
  - a Развинтить комплект для очистки.
  - b Вставить 4 таблетки чистящего средства в комплект для очистки.
  - c Свинтить комплект для очистки, учитывая правильную посадку уплотнительных колец.
9. Подсоединить комплект для очистки к входу аппарата.
10. Подключить трубопровод подачи воды к комплекту для очистки.
11. Если возможно, установить комплект для очистки в вертикальное положение.
 

#### Рисунок Q
12. Снять поддон для сбора капель.
13. Установить подходящую емкость объемом не менее 1 литра под выход воды.
14. Вставить штепсельную вилку в розетку.
15. Открыть линию подачи воды.
16. Включить устройство.

#### Примечание

Следующие шаги выполнять с особой тщательностью, чтобы добиться наибольшего эффекта от химической очистки.

#### Примечание

Моющее средство для химической очистки снабжено синим цветным индикатором. Окрашивание выдаваемой воды свидетельствует о концентрации и активности чистящего средства.

### Примечание

Во время процесса очистки образуется незначительное количество пены. Это обусловлено системой и является нормальным.

17. Выполнить очистку.
  - a Нажать и удерживать кнопку «Охлажденная вода с CO<sub>2</sub>», пока устройство через 60 секунд не прекратит выдачу воды.
  - b Подождать 60 секунд, пока моющее средство не растворится.
  - c Повторить данный процесс (промывание в течение 60 секунд и 60 секунд ожидания) в общей сложности 2 раза.
  - d После каждого процесса промывки опорожнить емкость.
  - e Нажать и удерживать кнопку «Охлажденная вода» в течение 30 секунд. Процесс промывки завершен. Время воздействия моющего средства начинается. Оно должно длиться минимум 15 минут и может быть продлено по желанию.
  - f Подождать не менее 15 минут времени воздействия моющего средства.
18. Закрыть линию подачи воды.
19. Нажимать любую кнопку до тех пор, пока не прекратится выдача воды.
20. Выключить устройство.
21. Снять комплект для чистки.
22. Вновь присоединить шланг подачи воды к устройству.
23. Снять сервисную чашку и снова установить фильтр.

### Промывка после химической очистки

#### Примечание

Можно ненадолго прервать процесс промывки, например, чтобы опорожнить промывной стакан.

1. Установить подходящую емкость объемом не менее 1 литра под выход воды.
2. Открыть линию подачи воды.
3. Включить устройство.
4. Нажать кнопку «Охлажденная вода» столько раз, пока не исчезнет окрашивание в синий цвет. Затем промыть еще как минимум 4 литрами.
5. Нажать кнопку «Охлажденная вода с CO<sub>2</sub>» столько раз, пока не исчезнет окрашивание в синий цвет. Затем промыть еще как минимум 2 литрами.
6. Открыть главный кран на баллоне CO<sub>2</sub> и проверить установленное давление газа или установить регулятор давления цилиндра CO<sub>2</sub> в положение «4».
7. Слить один литр воды с CO<sub>2</sub>, чтобы обеспечить заполнение смесителя CO<sub>2</sub>. Устройство готово к эксплуатации.

### Отбор проб

Чтобы иметь возможность проверить эффект химической очистки, необходимо отобрать пробы непосредственно после завершения химической очистки, соблюдая правила для микробиологического анализа воды, и провести оценку аккредитованной лабораторией.

### Опорожнение поддона для сбора капель

Поплавок сигнализирует о полном заполнении поддона для сбора капель. При достижении максимального уровня заполнения на поплавке заметно красное маркировочное кольцо.

#### Рисунок R

1. Аккуратно извлечь поддон для сбора капель и опорожнить.
2. Проверить поддон для сбора капель на предмет загрязнений и при необходимости очистить.
3. Заново установить поддон для сбора капель.

## Помощь при неисправностях

Ошибка	Причина	Устранение
Устройство не выдает воду, хотя показывает «Готово к использованию». Светятся все кнопки.	Перекрыта подача воды.	<ol style="list-style-type: none"> <li>1. Обеспечить подачу воды.</li> <li>2. Проверить запорные устройства.</li> <li>3. Если неисправность сохраняется, обратиться в сервисную службу.</li> </ol>
Устройство не работает. Кнопки не светятся.	<p>Нарушено электропитание.</p> <p>Предохранитель неисправен.</p>	<ul style="list-style-type: none"> <li>● Проверить электропитание.</li> <li>● Снять крышку предохранителя рядом с выключателем устройства, заменить предохранитель. Если предохранитель перегорит снова, выключить устройство и обратиться в сервисную службу.</li> </ul>
Вода выдается неохлажденной, хотя нажата кнопка «Охлажденная вода».	Модуль охлаждения еще не достиг заданной температуры.	<ol style="list-style-type: none"> <li>1. Попробовать еще раз через 20-40 минут.</li> </ol> <p>Если функция охлаждения выключена длительное время:</p> <ol style="list-style-type: none"> <li>2. Выключить устройство.</li> <li>3. Обратиться в сервисную службу.</li> </ol>
Попеременно загораются кнопки «Газированная вода» и «Холодная вода», и раздается звуковой сигнал.	Ошибка регулировки температуры.	<ul style="list-style-type: none"> <li>● Обратиться в сервисную службу.</li> </ul>

Ошибка	Причина	Устранение
Кнопка «Газированная вода» через 60 секунд больше не горит, и подача газированной воды заблокирована.	Не удалось пополнить бак карбонизатора.	1. Выключить устройство. 2. Проверить подачу воды. 3. Проверить давление газа. 4. Выключить и снова включить устройство. 5. Если неисправность сохраняется, обратиться в сервисную службу.
Внутренний насос запускается при выдаче «Охлажденная вода CO <sub>2</sub> » с разной задержкой.	Это является нормальной работой, ошибки в данном случае нет.	● Действия по устранению ошибки не требуются.
Внутренний насос кратковременно запускается с регулярными интервалами	Это нормальная функция для работы бака карбонизатора.	● Действия по устранению ошибки не требуются.
Нет углекислого газа в воде.	Давление газа CO <sub>2</sub> слишком низкое.	● Откорректировать давление газа CO <sub>2</sub> .
	Баллон CO <sub>2</sub> или цилиндр CO <sub>2</sub> пустой.	1. Заменить баллон CO <sub>2</sub> или цилиндр CO <sub>2</sub> . 2. Если неисправность сохраняется, обратиться в сервисную службу.
Слишком мало углекислого газа в воде	Баке холодной воды еще не достиг заданной температуры.	● Повторно проверить содержание углекислого газа в воде через 20 минут.
	Фильтр загрязнен и снижает расход воды.	1. Проверить пропускную способность фильтра и при необходимости заменить фильтр. 2. Если неисправность сохраняется, обратиться в сервисную службу.
	Баллон CO <sub>2</sub> или цилиндр CO <sub>2</sub> почти пустой.	● Заменить баллон CO <sub>2</sub> или цилиндр CO <sub>2</sub> .
Брызги при выдаче газированной воды в большом количестве	Нарушено заполнение бака карбонизатора.	● Проверить пропускную способность фильтра и при необходимости заменить фильтр.
	Настроено слишком высокое давление газа.	1. Откорректировать давление газа CO <sub>2</sub> . 2. Если неисправность сохраняется, обратиться в сервисную службу.

## Гарантия

В каждой стране действуют соответствующие гарантийные условия, установленные уполномоченной организацией по сбыту нашей продукции. Возможные неисправности устройства в течение гарантийного срока мы устраняем бесплатно, если причина заключается в дефектах материалов или производственных браках. В случае возникновения претензий в течение гарантийного срока просьба обращаться с чеком о покупке в торговую организацию, продавшую изделие или в ближайшую уполномоченную службу сервисного обслуживания.  
(Адрес указан на обороте)

Дата выпуска отображается на заводской табличке в закодированном виде. При этом отдельные цифры имеют следующее значение::

Пример: 30190

3 год выпуска  
0 столетие выпуска  
1 десятилетие выпуска  
9 вторая цифра месяца выпуска  
0 первая цифра месяца выпуска

Таким образом, в данном примере код 30190 означает дату выпуска 09 / (2) 013.

## Технические характеристики

		WPD 50 Ws
<b>Рабочие характеристики устройства</b>		
Рабочее напряжение	V	220-240
Частота сети	Hz	50
Сетевой предохранитель (инертный)	A	6
Макс. потребляемая мощность	W	200
Давление подводимой воды	MPa (bar)	0,15 -0,6 (1,5-6)
Температура подводимой воды	°C	5-30
Диапазон установочного давления CO <sub>2</sub>	MPa (bar)	0,38...0,42 (3,8...4,2)
Температура окружающей среды	°C	5 - 32
<b>Выдача воды (зависит от давления в подающей линии и состояния фильтра)</b>		
Охлажденная вода	l/h	120
Насыщенная CO <sub>2</sub> вода	l/h	80

		WPD 50 Ws
Температура охлажденной воды, мин.	°C	6
<b>Размеры и вес</b>		
Ширина	mm	300
Глубина	mm	440
Высота	mm	395
Вес	kg	19
Сохраняется право на внесение технических изменений.		

## План технического обслуживания

Время	Выполнение
Ежедневно	Снять и очистить поддон для сбора капель. После приостановки работы устройства на ночь выпустить по 0,5 л каждого типа воды и утилизировать.
Еженедельно, при необходимости чаще	Очистить устройство снаружи, очистить поддон для сбора капель горячей водой или в посудомоечной машине. Не использовать для очистки пластиковых поверхностей моющие средства, которые содержат спирт, кислотные компоненты или абразивные вещества.
Раз в полгода	При низком качестве воды заменить фильтр Hy-Pure-Plus. Провести химическую очистку, см. главу <i>Химическая очистка</i> .
Ежегодно	Заменить фильтр Hy-Pure-Plus.
Решающим фактором для интервала замены фильтра является количество выдаваемой воды и качество воды на входе.	



## Tartalom

Általános utasítások.....	93
Biztonsági tanácsok.....	93
Rendeltetésszerű alkalmazás.....	93
A CO <sub>2</sub> -palackok kezelésével kapcsolatos általános utasítások.....	94
Környezetvédelem.....	94
Tartozékok és pótkatrészek.....	94
Fogyóeszköz.....	94
Szállítási terjedelem.....	95
A készülék leírása.....	95
Szerelés.....	95
Első üzembe helyezés.....	95
A CO <sub>2</sub> -palack kezelése.....	95
A CO <sub>2</sub> -henger kezelése.....	95
Üzemeltetés.....	96
Szállítás.....	96
Raktározás.....	96
Ápolás és karbantartás.....	96
Segítség üzemzavarok esetén.....	97
Garancia.....	97
Műszaki adatok.....	97
Karbantartási terv.....	97
WPD 50 Ws karbantartási lap.....	98

## Általános utasítások



Készüléke első használata előtt olvassa el ezt az eredeti használati utasítást, és ennek megfelelően járjon el. Őrizze meg az eredeti használati utasítást későbbi használatra vagy a következő tulajdonos számára.

- A vízminőség garantálása érdekében csak vízközmű-szolgáltatótól származó ivóvíz használható fel. A minőségnek legalább az Egészségügyi Világszervezet (WHO) irányelveinek meg kell felelnie.
- Ha az eszköz telepítéséhez az ivóvízhálózatba való beavatkozásra van szükség, akkor ezt képzett szakemberek kell elvégeznie, aki a helyben alkalmazandó törvényeknek és rendelkezéseknek megfelelő engedéllyel rendelkezik. Ezt a munkát szükség esetén az ügyfélnek kell megrendelnie.
- A kilyukadt víztömlők által okozott vízkárok elleni védelem érdekében javasoljuk, hogy szereljének el záróberendezést és Aquastopot (opcionálisan kapható) a bemenő vízvezetékbe.
- A készüléken belüli ápolási munkákat csak a készülék üzemeltetője végezheti, aki elővasta a jelen használati utasítást.
- CO<sub>2</sub>-palack használata esetén be kell tartani a felállítási hely megjelölésére vonatkozó helyi szabályokat.
- A készülék tisztításához ne használjon vízsugarat.
- A műanyag felületeket nem szabad alkoholtartalmú, agresszív vagy kopató tisztítószerrel tisztítani. A CA 30 R (6.295-686.0) felület tisztítót ajánljuk.

## Biztonsági tanácsok

### Veszélyfokozat

#### ⚠ VESZÉLY

- Olyan, közvetlenül fenyegető veszély jelzése, amely súlyos sérülésekhez vagy halálhoz vezet.

#### ⚠ FIGYELMEZTETÉS

- Olyan, esetlegesen veszélyes helyzet jelzése, amely súlyos sérülésekhez vagy halálhoz vezethet.

#### ⚠ VIGYÁZAT

- Olyan, esetlegesen veszélyes helyzet jelzése, amely könnyebb sérülésekhez vezethet.

#### FIGYELEM

- Olyan, esetlegesen veszélyes helyzet jelzése, amely anyagi károkhoz vezethet.

## Biztonsági tanácsok

⚠ **VESZÉLY** • Áramütésveszély. Mindig húzza ki a hálózati csatlakozót, mielőtt a készüléken dolgozik. A csatlakozóaljzatot 30 mA hibaáram védőkapcsolóval kell védeni.

• Életveszély felrobbanó CO<sub>2</sub>-gázpalack miatt. Állítsa fel függőlegesen a nyomástartó edényt, és rögzítse. A sűrítettgáz-palackot mindig az eszköz típusához jóváhagyott nyomáscsökkentővel és biztonsági szeleppel csatlakoztassa. Védje a gázpalackot a túlzott felmelegedéstől, és soha ne tegye ki közvetlen napsugárzásnak.

• Robbanásveszély. Soha ne csatlakoztasson CO<sub>2</sub>-palackot felszálló vezetékkel. A felszálló vezetékkel rendelkező palackokat például piros figyelmeztető matrica jelöli. • Fulladásveszély a kilépő széndioxid miatt. Gondoskodjon a helyiség megfelelő szellőzéséről, vagy telepítsen gázriasztó rendszert. A sűrítettgáz-palackok kiürítése során vegye figyelembe az előírt minimális helyiségméretre, a figyelmeztető rendszerekre és szellőzésre vonatkozó ország-specifikus jogszabályi követelményeket. • Robbanásveszély. Ne tartson a készülékben robbanásveszélyes tárgyakat, például gyúlékony hajtóanyagot tartalmazó szóróflakonokat.

⚠ **FIGYELMEZTETÉS** • A készülék felállításkor ügyeljen arra, hogy a hálózati tápkábel ne csípődjön be és ne sérüljön meg. • Ne helyezzen a készülék mögé elosztóaljzatot vagy mobil áramellátó egységet. • Sérülésveszély a felrobbanó palackok miatt. Szénsavas vizet csak nyomásálló palackokba (10 bar) szabad tölteni. • Túlmelegedés veszélye. Ne zárja el a készülék szellőzőnyílásait. • Károsodás veszélye! A felengedés felgyorsításához csak a gyártó által

ajánlott mechanikus vagy egyéb segédeszközöket használjon.

- Ne károsítsa a hűtőkört.
  - Egészségkárosodás veszélye csírák miatt. A szűrőpatron cseréjekor ügyeljen a higiénia és a tisztaságra. Szűrőcsere közben viseljen steril egyszerhasználatos kesztyűt. Rendszeresen tisztítsa meg a csepptálcát és a felületeket. Soha ne érintse meg a vízkimenetet ujjával vagy törülközővel. Legalább 6 havonta végezze el a készülék kémiai tisztítását. Ha ivóvíz-szolgáltatója mikrobiológiai szennyeződésre figyelmeztette Önt, akkor a figyelmeztetés feloldása után kötelező kémiai tisztítást végezni a készüléken. • Egészségkárosodás veszélye a víz megnövekedett csírákoncentrációja miatt. Ha 4 napnál hosszabb ideig nem használja a készüléket, akkor kapcsolja be a készüléket, nyissa meg a vízelátást, és végezzen kémiai tisztítást, lásd a következő fejezetet: Kémiai tisztítás. • Egészségkárosodás veszélye szakszerűtlenül javított készülék miatt. A készülék javítását kizárólag szakképzett személyzet végezheti. • Sérülésveszély a tisztítószertől. A tisztítószerek kezelése során tartsa be a tisztítószertől vonatkozó biztonsági utasításokat, és viseljen védőszemüveget és védőkesztyűt.
- FIGYELEM** • A készülék hűtőegységének károsodása. Ha a készüléket fekvő helyzetben tárolták vagy szállították, akkor legalább 24 órát vární kell az üzembe helyezés előtt.

## Rendeltetésszerű alkalmazás

#### ⚠ FIGYELMEZTETÉS

Ezt a készüléket csökkent fizikai, érzékszervi vagy mentális képességekkel rendelkező személyek (a gyermekeket is beleértve) nem használhatják, kivéve, ha a biztonságukért felelős személy felügyelete alatt állnak, vagy tőle a használatot megelőzően utasításokat kaptak a készülék használatára vonatkozóan.

#### ⚠ FIGYELMEZTETÉS

Felügyelje a gyerekeket, és biztosítsa, hogy ne játszhassanak a készülékkel.

#### ⚠ FIGYELMEZTETÉS

A sérült hálózati kábelt a gyártónak, az ügyfélszolgálatnak vagy egy hasonlóan képzett személynek kell kicserélnie a veszély megelőzése érdekében.

- A készülék hűtött víz adagolására szolgál széndioxid (CO<sub>2</sub>) hozzáadásával vagy anélkül, élelmszer-minőségben, önkiszolgáló üzemmódban.
- A készülék a következő területeken használható:
  - Háztartás és hasonló alkalmazások
  - Üzletek, irodák és más munkaterületek személyzeti konyhaterületei
  - Mezőgazdaság
  - Szállodák, motelek, reggelit kínáló panziók és más szálláshelyek
  - Catering és hasonló nagykereskedelmi alkalmazások
- A készülék kombinált szűrővel van felszerelve.
- A készüléket fagymentes helyiségben kell felállítani.
- Ne használja vagy tárolja a készüléket szabadban.
- Ne fektesse le és ne tárolja vagy szállítsa fekvő helyzetben a készüléket.

#### Előrelátható hibás használat

A berendezés nem rendeltetésszerű használata tilos. A kezelő a nem rendeltetésszerű használatból eredő károkért nem vállal felelősséget.

### A CO<sub>2</sub>-palackok kezelésével kapcsolatos általános utasítások

A CO<sub>2</sub>-palackok cseréje során a gázszolgáltató biztonsági előírásait és az esetleges törvényi előírásokat be kell tartani.

- A CO<sub>2</sub>-palackot fel kell szerelni a KÄRCHER által jóváhagyott nyomáscsökkentővel, hogy a víz széndioxid-tartalma beállítható legyen.
- Az E 290 széndioxidnak meg kell felelnie a 96/77/EK irányelv (élelmiszerminőség) szerinti tisztasági követelményeknek, és a 89/107/EGK irányelv 7. cikkének megfelelően kell címkézni.
- Gázpalack használata előtt meg kell győződni arról, hogy a megfelelő típusú gáz áll rendelkezésre. A gáz típusáról csak a veszélyes áru címke ad megbízható információkat, amelynek minden gázpalackon rendelkezésre kell állnia. A gázpalack színe nem mindig ad egyértelmű információt a gáz típusáról. Nem szabad használni olyan gázpalackot, amelynek tartalma kétséges, vagy amely más módon feltűnő (sérülés, tűz hatásának való kitettség, mechanikus hatások nyomai).
- Az országspecifikus előírásokat be kell tartani.

#### ⚠ VESZÉLY

##### Robbanásveszély

Soha ne csatlakoztasson CO<sub>2</sub> palackot felszálló vezetékkel. A felszálló vezetékkel rendelkező palackokat például piros figyelmeztető matrica jelöli.

#### ⚠ FIGYELMEZTETÉS

##### Életveszély felrobbanó CO<sub>2</sub>-gázpalack miatt.

Állítsa fel függőlegesen a nyomástartó edényt, és rögzítse.

Soha ne nyissa ki a sűrítettgáz-palackot nyomáscsökkentő és biztonsági szelep nélkül. A biztonsági szeleppel ellátott nyomáscsökkentőnek engedélyezettnek kell lennie a készüléktípushoz.

#### ⚠ VESZÉLY

##### Fulladásveszély széndioxid kilépése miatt

Gondoskodjon a helyiség megfelelő szellőzéséről, vagy telepítsen gázriasztó rendszert.

Ne tegye ki a gázpalackot közvetlen napsugárzásnak. Védje a gázpalackot a túlzott felmelegedéstől.

Helyezzen el egy látható jelzést, amely jelzi a gáznemű széndioxid esetleges jelenlétét.



### Környezetvédelem



A csomagolóanyag újrahasznosítható. Kérjük, környezetbarát módon semmisítse meg a csomagolást.



Az elektromos és elektronikus készülékek értékes, újrahasznosítható anyagokat, és gyakran olyan alkotóelemeket, például elemeket, akkumulátorokat vagy olajat is tartalmaznak, melyek nem megfelelő kezelése vagy helytelen megsemmisítése potenciális veszélyt jelenthet az emberek egészségére és a környezetre. Ezek az alkotóelemek azonban a készülék rendeltetésszerű üzemeléséhez szükségesek. Az ezzel a szimbólummal jelölt készülékeket nem szabad a háztartási hulladékkal együtt megsemmisíteni.

**R-290** R290 üveggházhatású gázt tartalmaz - hermetikusan zárt berendezés

#### Összetevőkre vonatkozó utasítások (REACH)

Az összetevőkre vonatkozó aktuális információkat itt találja: [www.kaercher.de/REACH](http://www.kaercher.de/REACH)

### Tartozékok és pótalkatrészek

Csak eredeti tartozékokat és eredeti pótalkatrészt alkalmazzon; ezek garantálják a készülék biztonságos és zavarmentes üzemelését.

A tartozékokra és pótalkatrészekre vonatkozóan információkat itt talál: [www.kaercher.com](http://www.kaercher.com).

#### Felszerelhető tartozékok

Leírás	Rendelési sz.
Szerelőkészlet CO <sub>2</sub> -henger	2.644-217.0
CO <sub>2</sub> -palack, a kereskedelemben kapható (2 kg, 6 kg, 10 kg tartalom)	2.644-218.0
Premium talpazati állvány	6.960-134.0
Basic talpazati állvány	2.644-221.0

#### Kancsók

Leírás	Rendelési sz.
 Vizeskancsó, 1 l, üveg, műanyag fedéllel és KÄRCHER logóval, mosogatógépben mosható	6.640-431.0
 Kancsó, Eva Solo, 1 l, mosogatógépben mosható	0.017-575.0

#### Öblítőedény

Leírás	Rendelési sz.
Öblítőedény 4 l	6.640-341.0

### Palackok

Leírás	Rendelési sz.
 Palack 0,5 l, tritán, mosogatógépben mosható	6.640-430.0
 Palack 0,75 l, tritán, mosogatógépben mosható	6.640-512.0
 Palack 0,6 l, tritán szájrész és fedél, mosogatógépben mosható	6.640-469.0
 Kiváló minőségű borszilikát üveg 0,75 l, hőálló, átlátszó, Ø 7 cm, magasság 26 cm, rozsdamentes acél fedővel és neoprén védőborítással	6.642-186.0

### Csészek

Leírás	Rendelési sz.
Kemény papír csésze, forró italokhoz is, 180 ml, logó nélkül, 2500 darab	6.640-455.0
Kemény papír csésze, forró italokhoz is, 180 ml, KÄRCHER logóval, 2500 darab	6.640-460.0
Műanyag pohár, 200 ml, logó nélkül, 3000 darab	6.640-454.0
Műanyag pohár, 200 ml, KÄRCHER logóval, 3000 darab	6.640-453.0

### Kiegészítő szerelési anyag

Leírás	Rendelési sz.
Hibaáram-védőkapcsoló 30 mA, 230 V, 50 Hz	6.640-427.0
Aquastop, vízszivárgásjelző mágnesszeleppel és sárgaréz csavarkötéssel, G 3/4"	6.640-291.0
Nyomáscsökkentő 1,5 - 6 bar - 1/2"	6.640-625.0
Vízblokk, elárasztás elleni védelem	6.640-338.0
Visszafolyásgátló, jóváhagyott	6.640-463.0

### Fogyóeszköz

#### Szűrő

Megnevezés	Leírás	Rendelési sz.
Hy-Pure-Plus szűrő	Kombinált szűrő aktív-szén- és ultraszűrőből. Felfogja a klórt, a nehézfémeket, a vezetékbeli származó maradványokat, a baktériumokat és a vírusokat, és jó ízt biztosít. Minden ásványi anyag a vízben marad.	2.644-200.0

#### Tisztítószer kémiai tisztításhoz

Megnevezés	Leírás	Rendelési sz.
Tisztítókészlet	A kémiai tisztítószer (Bevi Tabs, lúgos) felvételéhez, újrafelhasználható	2.643-941.0
Bevi Tabs, lúgos	Kémiai tisztítószer a WPD hathavonta történő belső tisztításához, csomagolási egység 1 x 10 tableta	6.295-891.0

#### Tisztítószer a készülék külső tisztításához

Megnevezés	Leírás	Rendelési sz.
CA 30 R	Használatra kész felülettisztító, 0,5 l palack	6.295-686.0
Szórófej a felülettisztítóhoz	A CA 30 R első megrendelésekor erre az újrafelhasználható szórófejre van szükség a szóróflakonhoz.	6.295-723.0

## Shállítási terjedelem

A készülék kicsomagolásakor a kezelési útmutató segítségével ellenőrizze a doboz tartalmának hiánytalan-ságát. Hiányzó tartozékok vagy szállítási sérülések esetén kérjük, értesítse a kereskedőt.

## A készülék leírása

**Ábrák, lásd a grafikonokat tartalmazó oldalt**  
**Ábra A**

- 1 A szűrőfedél reteszelése
- 2 Szűrőfedél
- 3 Készülékcapcsoló
- 4 CO<sub>2</sub>-csatlakozás
- 5 Vízcsatlakozás
- 6 Hálózati csatlakozás
- 7 A biztosítéktartó fedele 6 A biztosítókkal
- 8 Típusábra
- 9 Szellőzőnyílások
- 10 Kombinált szűrő
- 11 Szűrőtartó
- 12 „CO<sub>2</sub> hűtött víz” gomb”
- 13 „Hűtött víz” gomb
- 14 A víz kilépő nyílása
- 15 Cseppátca

## Szerelés

### Az eszköz csatlakoztatása

Üzembehelyezéskor, illetve a tartozékok cseréjét ma-gukba foglaló javítási munkálatok kivitelezésekor haszná-ljon kizárólag a KÄRCHER által jóváhagyott alkatrészeket (csatlakozókészlet, CO<sub>2</sub> nyomásszabá-lyozó). Ezeket az alkatrészeket bevizsgálgatás és tanúsi-tották, hogy megfeleljenek a szigorú KÄRCHER minőségi szabványoknak. Más alkatrészek nem haszná-lhatók.

- A hálózati csatlakozásnak és a víz bemeneti nyo-másának meg kell felelnie a műszaki adatokban szereplő értékeknek (lásd a „Műszaki adatok” feje-zetet).
- A helyi szabályozástól függően engedélyezett vis-szafofolyásgátlót kell felszerelni.
- A készüléket sík felületen kell felállítani.
- A hálózati dugasznek és a csatlakozóaljzatnak min-dig szabadon hozzáférhetőnek kell lennie.
- A készülékcsatlakozásnak, a biztosítóknak valamint a gáz- és vízcsatlakozásnak (a készülék hátulján) szabadon hozzáférhetőnek kell lennie. A faltól való minimális távolság 100 mm.
- Az energiafogyasztás csökkentése érdekében az áramellátás a használat közbeni szünetek idejére megszakítható (például időzítővel).
- A készüléket csak a mellékelt tömlővezetékekkel csatlakoztassa.
- Ne használjon használt tömlőket.

### Csatlakozási ábra:

#### Ábra B

- 1 Aljzat (30 mA hibaáram-védőkapcsolóval biztosít-va)
- 2 Hálózati kábel
- 3 Vízadagoló
- 4 Vízbevezető tömlő (csatlakozókészlet)
- 5 Nyomáscsökkentő manométerrel (csak 6 bar (0,6 MPa) feletti bemenő víznyomás esetén szükséges)
- 6 Épületgépészeti vízcsap
- 7 Épületgépészeti ivóvízvezeték
- 8 Aquastop (opcionális)
- 9 Visszafofolyásgátló (opcionális)

### Csatlakozások:

#### Ábra C

- 1 Vízcsatlakozás
  - 2 CO<sub>2</sub>-csatlakozás
  - 3 Hálózati csatlakozás
  - 4 A biztosítéktartó fedele 6 A biztosítókkal
  - 5 Megvilágított készülékcapcsoló
1. Távolítsa el a dugót a vízellátó nyílásból, és se-lejtezze le.  
**Ábra D**

2. Távolítsa el a dugót a vízcsatlakozásról és a CO<sub>2</sub> csatlakozóról és selejtezze le.  
**Ábra E**
3. A vízbevezető tömlőt csatlakoztassa a „H<sub>2</sub>O” csatla-kozára.
4. Csatlakoztassa a vízbevezető tömlőt az épületgé-pészeti vízcsapra (szükség esetén csatlakoztasson további alkatrészeket).
5. Csatlakoztassa a hálózati kábelt a hálózati csatlako-zóhoz.
6. Csatlakoztassa a CO<sub>2</sub>-csatlakozótömlőt a CO<sub>2</sub>-csatlakozóra.

### A szűrő behelyezése

#### △ FIGYELMEZTETÉS

**Egészségkárosodás veszélye csírák bejutása miatt**  
A szűrőpatron cseréjekor különösen ügyeljen a higiénia-ára és a tisztaságra.

A szűrő beszerelése során viseljen steril egyszer hasz-nálatos kesztyűt.

1. Nyissa ki a szűrőfedél reteszelését.

#### Ábra F

2. Távolítsa el az oldalsó szűrőfedeleet.
3. Távolítsa el a gyárilag behelyezett szerviztálcát.

#### Ábra G

- a A szűrőtartót fordítsa ki max. 45°-kal.
  - b Forgassa el a szerviztálcát az óramutató járásá-val ellentétes irányba.
  - c Távolítsa el a szerviztálcát.
4. Helyezze be a szűrőt.

#### Ábra H

- a A szűrőtartót fordítsa ki max. 45°-kal.
  - b Helyezze be a szűrőt felülről a szűrőtartóba.
  - c Forgassa el a szűrőt ütközésig.  
A szűrő reteszelődik.
  - d Fordítsa be a szűrőt a szűrőtartóval együtt a ké-szülékbe.
5. Helyezze be az oldalsó szűrőfedeleet.
  6. Zárja be a szűrőfedél retesztét.

## Első üzembe helyezés

### Megjegyzés

A készülék tökéletes higiéniai állapotának fenntartása érdekében a vízszállító alkatrészeket nitrogénnel lettek feltöltve.

Mielőtt a készüléket vízzel öblíti, öblítse az eszköz CO<sub>2</sub> keverőtartály nitrogéntöltését. Használjon erre a célra gázhalmozállapotú CO<sub>2</sub>-t.

### Öblítse a CO<sub>2</sub> keverőtartályt

1. Csatlakoztasson egy CO<sub>2</sub> palackot vagy egy új CO<sub>2</sub> hengert (lásd: „Új CO<sub>2</sub>-palack csatlakoztatá-sa,vagy” Új CO<sub>2</sub>-henger csatlakoztatása”).
2. A CO<sub>2</sub> nyomás beállítása:
  - a **CO<sub>2</sub> palack:** Nyissa ki a főcsapot és állítsa be a nyomásszabályozót úgy, hogy a nyomásmérő 4 bar értéket mutasson.
  - b **CO<sub>2</sub> henger:** A nyomásszabályozó beállító kere-két állítsa a „4” állásba.
3. Kapcsolja be a készüléket.
4. A vízbemenetet tartsa zárva.
5. Helyezzen egy tartályt a víz kilépő nyílása alá.
6. A „CO<sub>2</sub> hűtött víz” gombot tartsa lenyomva 10 másodpercig.  
Kilép némi gáz, amelybe vízcseppek keveredhet-nek. Ez a rövid gázszivárgás nem veszélyes.
7. A nyomásszabályozót állítsa 0 bar értékre, illetve a „0” állásba.
8. A „CO<sub>2</sub> hűtött víz” gombot tartsa lenyomva, míg a gázszivárgás nem hallható.

### Az eszköz és a szűrő öblítése

#### Megjegyzés

Az eszköz és a szűrő öblítése befejeződött.

1. Nyissa meg a vízbefolyást.
2. Helyezzen egy tartályt a víz kilépő nyílása alá.
3. Nyomja meg a „Hűtött víz” gombot ismételten, míg eléri az 5 perces öblítési időt (kb. 10-15 liter).
4. Nyomja meg a „CO<sub>2</sub> hűtött víz” gombot ismételten, míg eléri a további 4 perces öblítési időt (kb. 4-5 li-ter).

#### Megjegyzés

60 másodperces folyamatos vízellátó után az esz-köz automatikusan kikapcsolja az ürtést.

5. Végezze el az eszköz vegyi tisztítását (lásd „Kémiai tisztítás”).
  6. A CO<sub>2</sub> nyomás beállítása:
    - a **CO<sub>2</sub> palack:** Nyissa ki a főcsapot és állítsa be a nyomásszabályozót úgy, hogy a nyomásmérő 4 bar értéket mutasson.
    - b **CO<sub>2</sub> henger:** A nyomásszabályozó beállító kere-két állítsa a „4” állásba.
- A készülék üzemkész.

## A CO<sub>2</sub>-palack kezelése

### Megjegyzés

Kérjük, vegye figyelembe a CO<sub>2</sub>-palackok kezelésével kapcsolatos általános utasításokat, lásd a A CO<sub>2</sub>-pa-lackok kezelésével kapcsolatos általános utasítások fe-jezetet.

Új CO<sub>2</sub>-palack csatlakoztatása vagy üres CO<sub>2</sub>-palack eltávolítása esetén az alábbi lépéseket kell elvégezni.

### Üres CO<sub>2</sub>-palack kiserelése

#### Ábra I

- 1 Forgószabályozó
- 2 Nyomáscsökkentő
- 3 Hollandi anya
- 4 Főcsap
- 5 Szabályozónyomás manométer
- 6 CO<sub>2</sub>-tömlő

1. Zárja el a főcsapot.
2. Forgassa a nyomásszabályozót „0” állásba.

#### Megjegyzés

Ha a nyomáscsökkentőt leválasztja a CO<sub>2</sub>-palackról, bár továbbra is elegendő nyomás áll rendelkezésre, ak-kor a palack és a nyomáscsökkentő közötti O-gyűrű el-deformálódik, és ki kell cserélni.

3. Lazítsa meg a CO<sub>2</sub>-palackot biztosító feszítőheved-ert.
4. Távolítsa el az üres gázpalackot.
5. Csavarja le a nyomáscsökkentőt az üres gázpalack-ról.

### Új CO<sub>2</sub>-palack csatlakoztatása

#### Ábra I

- 1 Forgószabályozó
- 2 Nyomáscsökkentő
- 3 Hollandi anya
- 4 Főcsap
- 5 Szabályozónyomás manométer
- 6 CO<sub>2</sub>-tömlő

1. Távolítsa el a védősapkát az új gázpalackról.
2. Röviden nyissa ki a főcsapot, hogy az esetlegesen jelen lévő folyékony CO<sub>2</sub> távozhasson.
3. Csavarja fel a nyomáscsökkentőt az új gázpalackra. Ellenőrizze a tömítőgyűrű megfelelő helyzetét.
4. Húzza meg kézzel a hollandianyát.
5. Állítsa fel az új CO<sub>2</sub>-palackot, és rögzítse feszítőhe-vederrel.
6. Csatlakoztassa a CO<sub>2</sub>-tömlőt a nyomáscsökkentő-höz.
7. Lassan nyissa ki a gázpalack főcsapját.
8. Állítson be 4 bar-t a nyomáscsökkentőn a forgószabá-lyozó segítségével.
9. Zárja el a gázpalack főcsapját.
10. Olvassa le a szabályozónyomás manométeren ki-jelzett értéket. A kijelzett értéknek legalább 5 percig állandónak kell maradnia.

Észlelhető nyomáscsökkenés esetén:

11. Szüntesse meg a nyomáscsökkenést.
  - a Ellenőrizze, hogy a sűrítettgáz-tartály és a nyo-máscsökkentő közötti O-gyűrű megvan-e és sér-tetlen-e.
  - b Az esetlegesen meghibásodott O-gyűrűt cserélje ki.
  - c Ellenőrizze a nyomáscsökkentő megfelelő hely-zetét.
  - d Húzza meg erősebben a hollandianyát.
  - e Ellenőrizze a nyomáscsökkentőnél a tömlőcsat-lakozást és a CO<sub>2</sub>-tömlőt látható sérülések tekint-ében.

Ha a nyomáscsökkenést nem lehet megszüntetni a fenti intézkedésekkel, akkor a nyomáscsökkentőt meghibá-sodott, és ki kell cserélni.

12. A tömítettségellenőrzés sikeres elvégzése után nyissa ki a főcsapot.
13. Állítsa be az üzemi nyomást a nyomáscsökkentőn a forgószabályozó segítségével. Az előbeállítás 4 bar, és szükség esetén utólag módosítható.
14. A CO<sub>2</sub>-palack minden cseréje után engedjen ki egy liter „CO<sub>2</sub>-tartalmú vizet”, hogy a CO<sub>2</sub>-keverő újra feltöltődjön.

## A CO<sub>2</sub>-henger kezelése

### Megjegyzés

Kérjük, vegye figyelembe a CO<sub>2</sub>-palackok kezelésével kapcsolatos általános utasításokat, lásd a A CO<sub>2</sub>-pa-lackok kezelésével kapcsolatos általános utasítások fe-jezetet.

## Megjegyzés

A CO<sub>2</sub>-hengerek a gyógyszerárakban, az elektronikai üzletekben és a szupermarketekben kaphatók.

Új CO<sub>2</sub>-palack csatlakoztatása vagy üres CO<sub>2</sub>-palack kiszérése esetén az alábbi lépéseket kell elvégezni.

### Üres CO<sub>2</sub>-henger kiszérése

#### Ábra J

1. Nyomásszabályozó skála
2. Beállítótárcsa
3. Nyomásszabályozó
4. Palackcsavarzat
5. CO<sub>2</sub>-tömlő
6. CO<sub>2</sub>-henger

1. Fordítsa el a nyomásszabályozót „OFF” állásba.
2. Lazítsa meg a CO<sub>2</sub>-henger rögzítését.
3. Szükség esetén válassza le a CO<sub>2</sub>-tömlőt a CO<sub>2</sub>-csatlakozóról.
4. Az üres CO<sub>2</sub>-hengert csavarja ki az óramutató járásával ellentétes irányban a palack csavarkötéséből.

### Új CO<sub>2</sub>-henger csatlakoztatása

#### Ábra J

1. Nyomásszabályozó skála
2. Beállítótárcsa
3. Nyomásszabályozó
4. Palackcsavarzat
5. CO<sub>2</sub>-tömlő
6. CO<sub>2</sub>-henger

1. Vegye le a CO<sub>2</sub>-henger fedelét.
2. Rögzítse a CO<sub>2</sub>-hengert a nyomásszabályozó palackcsavarzatára. Ha érezhető ellenállás, akkor forgassa egy kicsit tovább a CO<sub>2</sub>-hengert, amíg szilárdan nem rögzül.  
Rövid sziszegés lehet hallható.
3. Adott esetben ismét csatlakoztassa a CO<sub>2</sub>-tömlőt a CO<sub>2</sub>-csatlakozóra.
4. Ismét rögzítse a CO<sub>2</sub>-hengert függőleges helyzetben.
5. Állítsa be előre a nyomásszabályozót „4” helyzetbe.
6. A CO<sub>2</sub>-palack minden cseréje után engedjen ki egy liter „CO<sub>2</sub>-tartalmú vizet”, hogy a CO<sub>2</sub>-keverő újra feltöltődjön.

## Üzemeltetés

### Működés

A víz a vízbemenettől először átfolyik a kombinált szűrőn (a szűrő leírását lásd a Fogyóeszközök című fejezetben). A megnyomott gombtól függően a víz ezután a hűtőmodulon vagy ezen felül a CO<sub>2</sub>-keverőn keresztül jut el a vízkimenetig. A teljes vízrendszert rendszeres időközönként kémiai tisztításnak kell alávetni.

### Kezelés

#### Megjegyzés

A megvilágított érzékelőgombok könnyű érintésre aktiválódnak.

#### Ábra K

1. „CO<sub>2</sub> hűtött víz” gomb”
2. „Hűtött víz” gomb

1. Helyezzen egy tartályt a cseppeltáca középe.

#### Ábra L

2. Tartsa nyomva a kívánt víztípus gombját, amíg a tartály megtelik.  
E folyamat során a megnyomott gomb világít.

### Üzemen kívül helyezés

Ha az eszközt 4 napnál hosszabb ideig nem használja:

1. Zárja el a vízellátást.
2. Kapcsolja ki a készüléket.
3. Zárja el a CO<sub>2</sub>-palack főcsapját, vagy fordítsa vissza „0” helyzetbe a CO<sub>2</sub>-henger nyomásszabályozóját.

### Üzembe helyezés üzemen kívül helyezés után

#### △ FIGYELMEZTETÉS

**Egészségkárosodás veszélye a megnövekedett csírákoncentráció miatt**

Üzemen kívül helyezés után végezzen kémiai tisztítást.

1. Kapcsolja be a készüléket.
2. Nyissa meg a vízbefolyást.
3. Minden víztípusból engedjen ki legalább 2 litert, és öntse ki.
4. Végezzen kémiai tisztítást (lásd a *Kémiai tisztítás* fejezetet)

## Szállítás

#### △ VIGYÁZAT

**A súly figyelmen kívül hagyása**

**Sérülés és károsodás veszélye**

**Szállítás során ügyeljen a készülék súlyára.**

- Ne szállítsa a készüléket fekvő helyzetben.
- Járműben történő szállítás esetén a készüléket a mindenkori érvényes irányelvek szerint biztosítsa csúszás és felborulás ellen.

### Készülék feladása

A készülék nem szállítható fekvő helyzetben.

- Válasszon megfelelő csomagolást a szállításhoz, és jelölje meg azt kívülről feltűnő jelöléssel a függőleges helyzetben történő szállítás szükségességéről.
- Ha lehetséges, helyezzen egy kisméretű fa raklapot a szállítódoboz alá.
- Alternatív megoldásként vigye el a készüléket közvetlenül egy Kärcher szervizbe.

## Raktározás

#### △ VIGYÁZAT

**A súly figyelmen kívül hagyása**

**Sérülés és károsodás veszélye**

**Raktározás során ügyeljen a készülék súlyára.**

1. A készüléket fagymentes helyen tárolja.

## Apolás és karbantartás

#### △ FIGYELMEZTETÉS

**Egészségkárosodás veszélye a szakszerűtlenül javított készülék miatt**

A készüléket csak képzett szakemberrel javíttassa.

A készüléken végzett összes munka előtt:

1. A készülék nyomásmentesítése.
  - a Zárja el a vízbefolyást.
  - b Helyezzen egy tartályt a víz kilépő nyílása alá.
  - c Tartsa nyomva a „Hűtött víz” gombot, míg a vízellátás megszűnik.
2. Kapcsolja ki a készüléket.
3. Húzza ki a hálózati csatlakozót.
4. Zárja el a CO<sub>2</sub>-palack főcsapját, vagy fordítsa vissza „0” helyzetbe a CO<sub>2</sub>-henger nyomásszabályozóját.
5. Adott esetben csavarja ki a nyomásszabályozóból a CO<sub>2</sub>-hengert.

### Szűrőcsere

#### △ FIGYELMEZTETÉS

**Egészségkárosodás veszélye csírák bejutása miatt**  
**A szűrőpatron cseréjekor különösen ügyeljen a higiéniára és a tisztaságra.**

**A szűrő beszerelése során viseljen steril egyszer használatos kesztyűt.**

1. Zárja el a vízbefolyást.
2. Tartsa nyomva a „Hűtött víz” gombot, amíg már nem lép ki több víz.
3. Nyissa ki a szűrőfedél reteszelését.
4. Távolítsa el az oldalsó szűrőfedeleket.
5. Távolítsa el a cserélendő szűrőt.

#### Ábra M

- a A szűrőt a szűrőtartóval együtt fordítsa ki max. 45°-kal.
  - b Csavarja ki és vegye le a szűrőt.
6. Csomagolja ki az új szűrőt.
  7. Helyezze be az új szűrőt.

#### Ábra N

- a Helyezze be a szűrőt a szűrőtartóba, és fordítsa el ütközéssig.  
A szűrő reteszeli.
  - b Fordítsa be a szűrőt a szűrőtartóval együtt a készülékbe.
8. Helyezze be az oldalsó szűrőfedeleket.
  9. Zárja be a szűrőfedél reteszt.
  10. Csatlakoztassa a hálózati dugaszcsatlakozót az aljzathoz.

11. Helyezzen egy tartályt a vízkimenet alá.

12. Nyissa meg a vízbefolyást.
13. Nyomja meg annyiszor a „Hűtött víz” gombot, amíg el nem éri az 5 perces öblítési időt (kb. 10-15 liter).

#### Megjegyzés

60 másodperces folyamatos vízkiadás után a készülék automatikusan leállítja az adagolást.

14. Végezzen kémiai tisztítást (lásd a *Kémiai tisztítás* fejezetet).

### Kémiai tisztítás

#### △ VIGYÁZAT

**A kilépő víz tisztítási víz**

**A kilépő tisztítási víz fogyasztásra nem alkalmas.**

A kémiai tisztítást az első üzembe helyezés után, és alapvetően legalább hathavonta kell elvégezni. Ugyanez vonatkozik a 4 napnál hosszabb leállításra és a soron kívüli szűrőcsere esetére is. A kémiai tisztításhoz

tisztítókészletre van szükség (lásd a *Fogyóeszköz*) fejezetet.

#### Megjegyzés

**A kémiai tisztítás kb. 45 percig tart.**

1. Zárja el a vízbefolyást.
2. Zárja el a CO<sub>2</sub>-palack főcsapját, vagy fordítsa vissza „0” helyzetbe a CO<sub>2</sub>-henger nyomásszabályozóját.
3. Tartsa nyomva a „CO<sub>2</sub> hűtött víz” gombot, amíg már nem lép ki több víz.
4. Kapcsolja ki a készüléket.
5. Távolítsa el a kombinált szűrőt (lásd a *Szűrőcsere* fejezetet).
6. Helyezze be a szerviztálcát.

#### Ábra O

a A szűrőtartót fordítsa ki max. 45°-kal.

b Helyezze be a szerviztálcát.

c Forgassa el a szerviztálcát az óramutató járásával megegyező irányban.

d Fordítsa be a szűrőtartót a készülékbe.

7. Távolítsa el a vízellátó vezetékét.

8. Készítse elő a tisztítókészletet.

#### Ábra P

1. Vízbemenet

2. Injektor csavarzat

3. Tömítőgyűrű

4. Injektorház

5. Víz kimenet (csatlakoztatás a készülékhez)

- a Csavarja szét a tisztítókészletet.
  - b Helyezze be a 4 tisztítótablettát a tisztítókészletbe.
  - c Csavarja össze a tisztítókészletet, ügyelve a tömítőgyűrű megfelelő helyzetére.
9. Csatlakoztassa a tisztítókészletet a készülék bemenetéhez.
  10. Csatlakoztassa a vízellátó vezetékét a tisztítókészlethez.
  11. Ha lehetséges, állítsa a tisztítókészletet függőleges helyzetbe.

#### Ábra Q

12. Távolítsa el a cseppeltálcát.

13. Helyezzen egy megfelelő, legalább 1 liter térfogatú edényt a vízkimenet alá.

14. Csatlakoztassa a hálózati dugaszcsatlakozót az aljzathoz.

15. Nyissa meg a vízbefolyást.

16. Kapcsolja be a készüléket.

#### Megjegyzés

**A következő lépéseket rendkívül gondosan hajtsa végre, hogy a kémiai tisztítás a lehető leghatásosabb legyen.**

#### Megjegyzés

**A kémiai tisztításhoz használt tisztítószert kémiai koncentrációval van ellátva. A kiadott víz színe jelzi a tisztítószert koncentrációját és hatékonyságát.**

#### Megjegyzés

**A tisztítási folyamat során enyhe habképződésre kerül sor. Ez a rendszer jellegéből adódik, és normálisnak számít.**

17. Végezze el a tisztítást.

a Tartsa nyomva a „CO<sub>2</sub> hűtött víz” gombot, amíg a készülék 60 másodperc elteltével leállítja a víz adagolását.

b Várjon 60 másodpercet, amíg a tisztítószert feloldódik.

c Ismétlje meg ezt az eljárást (öblítés 60 másodpercig és várakozás 60 másodpercig) összesen 2-szer.

d Minden beöblítési folyamat után ürítse ki a tartályt.

e Tartsa nyomva a „Hűtött víz” gombot 30 másodpercig.

A beöblítési folyamat befejeződött. Megkezdődik a tisztítószert hatóideje. Ennek legalább 15 percrek kell lennie, és igény szerint meghosszabbítható.

f Várjon legalább 15 percet, amíg a tisztítószert hat.

18. Zárja el a vízbefolyást.

19. Tartsa nyomva bármelyik gombot, amíg már nem lép ki víz.

20. Kapcsolja ki a készüléket.

21. Távolítsa el a tisztítókészletet.

22. Ismét csatlakoztassa a vízbevezető tömlőt a készülékhez.

23. Távolítsa el a szerviztálcát, és helyezze vissza a szűrőt.



## Öblítés a kémiai tisztítás után

### Megjegyzés

Az öblítési folyamat bármikor megszakítható rövid időre, például az öblítőedény kiürítése céljából.

- Helyezzen egy megfelelő, legalább 1 liter térfogatú edényt a vízkimenet alá.
- Nyissa meg a vízbefolyást.
- Kapcsolja be a készüléket.
- Nyomja meg ismételtelen a „Hűtött víz” gombot, amíg már nem látható kék elszíneződés. Ezután öblítsen le még legalább további 4 liter.
- Nyomja meg ismételtelen a „CO<sub>2</sub> hűtött víz” gombot, amíg már nem látható kék elszíneződés.

Ezután öblítsen le még legalább további 2 liter.

- Nyissa ki a CO<sub>2</sub>-palack főcsapját, vagy fordítsa vissza „4” helyzetbe a CO<sub>2</sub>-henger nyomásszabályozóját.
- Engedjen ki egy liter CO<sub>2</sub>-tartalmú vizet, hogy a CO<sub>2</sub>-keverő újra feltöltődjön. A készülék üzemkész.

### Mintavétel

A kémiai tisztítás hatékonyságának ellenőrzése érdekében közvetlenül a kémiai tisztítás befejezése után, a mikrobiológiai vízelemzés szabályainak betartása mellett mintákat kell venni, amelyeket akkreditált laboratóriummal ki kell értékelteni.

## A csepptálca kiürítése

Az úszó azt jelzi, hogy a csepptálca megtelt. A maximális töltési szint elérésekor egy piros jelölő gyűrű válik láthatóvá az úszón.

### Ábra R

- Óvatosan vegye ki és ürítse ki a megtelt csepptálcát.
- Ellenőrizze a csepptálcát szennyeződések tekintetében, és szükség esetén tisztítsa meg.
- Tegye vissza a csepptálcát.

## Segítség üzemzavarok esetén

Hiba	Ok	Elhárítás
A készülék nem bocsát ki vizet, de az „üzemkész” kijelzést mutatja. Az összes gomb világít.	A vízellátás megszakadt.	<ol style="list-style-type: none"> <li>Biztosítsa a vízellátást.</li> <li>Ellenőrizze az elzáróberendezéseket.</li> <li>Ha a hiba továbbra is fennáll, vegye fel a kapcsolatot a szervizzel.</li> </ol>
A készülék nem működik. A gombok nem világítanak.	Hiba történt az áramellátásban. A biztosíték meghibásodott.	<ul style="list-style-type: none"> <li>Ellenőrizze az áramellátást.</li> <li>Távolítsa el a biztosíték fedelét a készülék kapcsolója mellett, és cserélje ki a biztosítékot. Ha a biztosíték ismét kiég, kapcsolja ki a készüléket, és vegye fel a kapcsolatot a szervizzel.</li> </ul>
A vízkidás hűtés nélkül történik, annak ellenére, hogy megnyomta a „Hűtött víz” gombot	A hűtőmodul még nem érte el az előírt hőmérsékletét.	<ol style="list-style-type: none"> <li>20–40 perc várakozás után ellenőrizze újra. Ha a hűtési funkció tartósan nem működik:</li> <li>Kapcsolja ki a készüléket.</li> <li>Vegye fel a kapcsolatot a szervizzel.</li> </ol>
A szénsavas víz és a hidegvíz gombok felváltva világítanak, és hangjelzés hallható.	Hőmérséklet-szabályozási hiba.	<ul style="list-style-type: none"> <li>Vegye fel a kapcsolatot a szervizzel.</li> </ul>
A szénsavas víz gomb 60 másodperc után nem világít, és a szénsavas víz adagolása zárva van.	Nem sikerült utántölteni a karbonátor tartályát.	<ol style="list-style-type: none"> <li>Kapcsolja ki a készüléket.</li> <li>Ellenőrizze a vízellátást.</li> <li>Ellenőrizze a gáznyomást.</li> <li>Kapcsolja ki a készüléket, majd kapcsolja be ismét.</li> <li>Ha a hiba továbbra is fennáll, vegye fel a kapcsolatot a szervizzel.</li> </ol>
A belső szivattyú „CO <sub>2</sub> hűtött víz” adagolása esetén eltérő késleltetéssel indul.	Ez egy normál funkció, nem hiba.	<ul style="list-style-type: none"> <li>Nincs szükség hibaelhárításra</li> </ul>
A belső szivattyú rendszeres időközönként röviden elindul	Ez a karbonátor tartályának normál funkciója.	<ul style="list-style-type: none"> <li>Nincs szükség hibaelhárításra</li> </ul>
Nincs szénsav a vízben.	A CO <sub>2</sub> -gáznyomás túl alacsony. A CO <sub>2</sub> -palack vagy a CO <sub>2</sub> -henger üres.	<ul style="list-style-type: none"> <li>Állítsa be megfelelően a CO<sub>2</sub>-gáznyomást.</li> <li>Cserélje ki a CO<sub>2</sub>-palackot vagy a CO<sub>2</sub>-hengert.</li> <li>Ha a hiba továbbra is fennáll, vegye fel a kapcsolatot a szervizzel.</li> </ul>
Túl kevés szén-dioxid van a vízben	A hidegvíz-tartály még nem érte el az előírt hőmérsékletét. A szűrő elszennyeződött, és csökkenti a szükséges vízfolyást. CO <sub>2</sub> -palack vagy a CO <sub>2</sub> -henger majdnem üres.	<ul style="list-style-type: none"> <li>20 perc várakozás után ismét ellenőrizze a víz szénsavtartalmát.</li> <li>Ellenőrizze a szűrő átfolyását, és szükség esetén cserélje ki a szűrőt.</li> <li>Ha a hiba továbbra is fennáll, vegye fel a kapcsolatot a szervizzel.</li> <li>Cserélje ki a CO<sub>2</sub>-palackot vagy a CO<sub>2</sub>-hengert.</li> </ul>
A szénsavas víz adagolása fröcskölvé történik nagyobb mennyiségek esetén	A karbonátor tartályának utántöltése akadályoztatva van. A gáznyomás beállítása túl magas.	<ul style="list-style-type: none"> <li>Ellenőrizze a szűrő átfolyását, és szükség esetén cserélje ki a szűrőt.</li> <li>Állítsa be megfelelően a CO<sub>2</sub>-gáznyomást.</li> <li>Ha a hiba továbbra is fennáll, vegye fel a kapcsolatot a szervizzel.</li> </ul>

## Garancia

Minden országban az illetékes értékesítő társaságunk által megadott garanciális feltételek vannak érvényben. A készüléknél felmerülő esetleges zavarokat a garanciaidőn belül díjmentesen orvosoljuk, amennyiben anyag-, illetve gyártási hibáról van szó. Garanciális esetben kérjük, a számlával együtt forduljon kereskedőjéhez vagy a legközelebbi, arra jogosult ügyfélszolgálati irodához.

(A címet lásd a hátoldalon)

## Műszaki adatok

		WPD 50 Ws
<b>A készülék teljesítményre vonatkozó adatai</b>		
Üzemi feszültség	V	220-240
Hálózati frekvencia	Hz	50

		WPD 50 Ws
Hálózati biztosíték (lassú kioldás - A sú)		6
Max. teljesítményfelvétel	W	200
A víz bemeneti nyomása	MPa (bar)	0,15 -0,6 (1,5-6)
A víz bemeneti hőmérséklete	°C	5-30
CO <sub>2</sub> nyomásbeállítási tartomány	MPa (bar)	0,38...0,42 (3,8...4,2)
Környezeti hőmérséklet	°C	5 - 32
<b>Vízkiocsátás (a bemeneti nyomástól és a szűrő állapotától függően)</b>		
Hűtött víz	l/h	120
CO <sub>2</sub> -dúsított víz	l/h	80

		WPD 50 Ws
Hűtött víz hőmérséklete, min	°C	6
<b>Méreték és súlyok</b>		
Szélesség	mm	300
Mélység	mm	440
Magasság	mm	395
Súly	kg	19

A műszaki változtatások jogát fenntartjuk.

## Karbantartási terv

Időpont	Elvégzendő feladat
naponta	Vegye ki és tisztítsa meg a csepptálcát. Miután a készülék éjszakára leállt, engedjen le és ártalmatlanítson el 0,5 liter vizet minden víztípusból.
hetente, szükség esetén gyakrabban	Tisztítsa meg a készülék külsejét, tisztítsa meg a csepptálcát forró vízzel vagy mosogatógépben. A műanyag felületek tisztításához ne használjon alkoholt, savas összetevőket vagy súrolószert tartalmazó tisztítószerket.
félévente	Rossz vízminőség esetén cserélje ki a Hy-Pure-Plus szűrőt.
	Végezzen kémiai tisztítást, lásd a <i>Kémiai tisztítás</i> fejezetet.
évente	Cserélje ki a Hy-Pure-Plus szűrőt.
A szűrőcsere-intervallum döntő tényezője az adagolt víz mennyisége és a bemenő víz minősége.	



## Obsah

Obecné pokyny .....	99
Bezpečnostní pokyny .....	99
Použití v souladu s určením .....	99
Obecná upozornění o zacházení s lahvemi na CO <sub>2</sub> .....	100
Ochrana životního prostředí .....	100
Príslušenství a náhradní díly .....	100
Spotřební materiál .....	100
Rozsah dodávky .....	100
Popis přístroje .....	101
Montáž .....	101
První uvedení do provozu .....	101
Zacházení s lahví na CO <sub>2</sub> .....	101
Zacházení s válcovým zásobníkem CO <sub>2</sub> .....	101
Provoz .....	102
Převaha .....	102
Skladování .....	102
Péče a údržba .....	102
Nápověda při poruchách .....	103
Záruka .....	103
Technické údaje .....	103
Plán údržby .....	103
List údržby WPD 50 Ws .....	104

## Obecné pokyny



Před prvním použitím přístroje si přečtěte tento původní návod k používání a postupujte podle něj.

Uchovávejte původní návod k používání pro pozdější použití nebo dalšího vlastník.

- Aby byla zaručena kvalita vody, smí být použita pouze pitná voda od veřejného dodavatele vody. Kvalita musí alespoň odpovídat směrnici Světové zdravotnické organizace (WHO).
- Pokud je k instalaci zařízení vyžadován zásah do sítě pitné vody, musí to provést vyškolený odborný personál, který má schválení v souladu s místně platnými zákony a předpisy. Tuto práci si musí v případě potřeby objednat zákazník.
- Pro ochranu před poškozením způsobeným prasklou vodní hadicí doporučujeme do přívodního potrubí vody nainstalovat uzavírací zařízení a „aqua stop“ (volitelně).
- Údržbové práce uvnitř přístroje smí provádět pouze provozovatel zařízení, který si přečetl tento návod k obsluze.
- Při použití láhve na CO<sub>2</sub> se musí dodržovat místně platná pravidla pro označování prostoru instalace.
- K čištění zařízení nepoužívejte vodní paprsek.
- Plastové povrchy se nesmí čistit alkoholickými, agresivními nebo drsnými čisticími prostředky. Doporučuje se čistit povrchů CA 30 R (6.295-686.0).

## Bezpečnostní pokyny

### Stupně nebezpečí

#### **⚠ NEBEZPEČÍ**

- **Upozornění na bezprostředně hrozící nebezpečí, které vede k těžkým úrazům nebo usmrcení.**

#### **⚠ VAROVÁNÍ**

- **Upozornění na možnou nebezpečnou situaci, která může vést k těžkým úrazům nebo usmrcení.**

#### **⚠ UPOZORNĚNÍ**

- **Upozornění na možnou nebezpečnou situaci, která může vést k lehkým úrazům.**

#### **POZOR**

- **Upozornění na možnou nebezpečnou situaci, která může vést ke vzniku věcných škod.**

## Bezpečnostní pokyny

### **⚠ NEBEZPEČÍ • Nebezpečí úrazu elektrickým proudem.**

**Před zahájením práce na zařízení vždy vytáhněte síťovou zástrčku. Zásuvka musí být chráněna proudovým chráničem 30 mA. • Ohrožení života v důsledku prasknutí nádoby na plyn CO<sub>2</sub>. Umístěte tlakovou nádobu svisle a upevněte ji. Tlakovou plynovou nádobu vždy připojujte pomocí redukčního ventilu schváleného pro daný typ zařízení a pomocí pojistného ventilu. Chraňte plynovou láhev před nadměrným zahříváním a nikdy ji nevystavujte přímému slunečnímu záření. • Nebezpečí výbuchu. Nikdy nepřipojujte láhev na CO<sub>2</sub> se stoupačkou. Například stoupačí láhve jsou označeny červenou výstražnou nálepkou. • Nebezpečí udušení v důsledku úniku oxidu uhličitého. Zajistěte dostatečné větrání prostor instalace nebo nainstalujte plynový výstražný systém. Při vyprazdňování nádob na stlačený plyn dodržujte vnitrostátní zákonné požadavky týkající se předepsané minimální velikosti místnosti, výstražných systémů a větrání. • Nebezpečí výbuchu. V zařízení neuchovávejte žádné výbušné předměty, jako jsou spreje s hořlavou hnací látkou.**

**⚠ VAROVÁNÍ • Při nastavování zařízení se ujistěte, že napájecí kabel není přiskřípnutý nebo poškozený.**

- Neumísťujte za zařízení vícenásobné zásuvky ani přenosný napájecí zdroj.
- Nebezpečí poranění prasknutím lahví. Perlivé vody lze plnit pouze do tlakově stabilních lahví (10 barů).
- Riziko přehřátí. Nezavírejte větrací otvory v zařízení.
- Nebezpečí poškození. K urychlení procesu rozmrazování nepoužívejte jiné mechanické

nebo jiné pomůcky, než které doporučuje výrobce.

- Nepoškodte chladicí okruh.
- Ohrožení zdraví prostřednictvím zárodků. Při výměně filtrační kartuše dbejte na hygienu a čistotu. Při výměně filtru používejte osobní ochrannou výstroj. Pravidelně čistěte odkapávací misku a povrchy. Nikdy se nedotýkejte dávkovače vody prsty ani čisticím hadříkem. Proveďte chemické čištění zařízení nejméně každých 6 měsíců. Pokud vás váš dodavatel pitné vody varoval před mikrobiologickou kontaminací, musíte po úplném vyčištění provést chemické čištění zařízení. • Zdravotní riziko díky zvýšené koncentraci zárodků ve vodě. Pokud jste zařízení nepoužívali déle než 4 dny, musíte jej zapnout, otevřít přívod vody a provést chemické čištění, viz kapitola Chemické čištění. • Nebezpečí pro zdraví způsobené nesprávně opraveným zařízením. Přístroj smí uvádět do provozu pouze vyškolený kvalifikovaný personál. • Nebezpečí poranění čisticím prostředkem. Při manipulaci s čisticími prostředky dodržujte bezpečnostní pokyny pro čisticí prostředek a používejte ochranné brýle a rukavice.

**POZOR • Poškození chladicí jednotky zařízení. Pokud bylo zařízení uloženo nebo přepraveno vleže, musíte před uvedením do provozu počkat nejméně 24 hodin.**

### Použití v souladu s určením

#### **⚠ VAROVÁNÍ**

Toto zařízení není určeno k použití osobami (včetně dětí) se sníženými fyzickými, smyslovými nebo mentálními schopnostmi, ledaže jsou pod dozorem osoby odpovědné za jejich bezpečnost, nebo pokud dříve nedostaly pokyny k používání zařízení.

#### **⚠ VAROVÁNÍ**

Dohlížejte na děti a zajistěte, aby si s přístrojem nehrály.

#### **⚠ VAROVÁNÍ**

Poškozený síťový kabel musí být vyměněn výrobcem, jeho zákaznickým servisem nebo stejně kvalifikovanou osobou, aby nedošlo k ohrožení.

- Přístroj se používá k výdeji chlazené vody s přídavkem nebo bez přídavku kyseliny uhličitě (CO<sub>2</sub>) v kvalitě potravin v samoobslužném provozu.
- Zařízení lze použít v následujících oblastech:
  - V domácnosti a podobných aplikacích
  - V pracovním prostoru kuchyně obchodů, kanceláří a dalších pracovních prostor
  - V zemědělství
  - V hotelech, motelech, penzionech a jiných ubytovacích zařízeních
  - V stravování a podobné velkoobchodní použití
- Zařízení je vybaveno kombinovaným filtrem.
- Zařízení musí být instalováno v místnosti bez mrazu.
- Nepoužívejte ani parkujte zařízení venku.
- Nepokládejte, neskladujte ani nepřeppravujte zařízení.

#### Předvídatelné nesprávné používání

Jakékoliv použití, které není v souladu s určením, je nepřipustné. Obsluha ručí za škody vzniklé kvůli použití v rozporu s určením.

#### Obecná upozornění o zacházení s lahvemi na CO<sub>2</sub>

- Při výměně lahví na CO<sub>2</sub> je třeba dodržovat bezpečnostní pokyny dodavatele plynu a veškerá zákonná ustanovení.
- Láhev na CO<sub>2</sub> musí být vybavena regulátorem tlaku schváleným společností KÄRCHER, aby bylo možné upravit obsah oxidu uhličitého ve vodě.
  - Oxid uhličitý E 290 musí splňovat požadavky na čistotu podle směrnice 96/77/ES (jakost potravin) a musí být označen v souladu s článkem 7 směrnice 89/107/EHS.
  - Před použitím plynové láhve se musíte ujistit, že je k dispozici správný typ plynu. Pouze nálepka na nebezpečné zboží, která musí být na každé láhvi s plynem, poskytuje spolehlivé informace o druhu plynu. Barva plynové láhve neposkytuje vždy jasné informace o druhu plynu. Nesmí se používat plynová láhev, jejíž obsah je pochybný nebo který je jinak patrný (poškození, vystavení ohni, stopy mechanického zpracování).
  - Je nutné dodržovat předpisy pro jednotlivé země.

#### ⚠ NEBEZPEČÍ

##### Nebezpečí výbuchu

Nikdy nepřipojujte láhev na CO<sub>2</sub> se stoupačkou. Například stoupačí láhve jsou označeny červenou výstražnou nálepkou.

#### ⚠ VAROVÁNÍ

##### Ohrožení života v důsledku možného prasknutí nádoby na plyn CO<sub>2</sub>

Umístěte tlakovou nádobu svisle a upevněte ji. Nikdy neotevírejte nádrž na stlačený plyn bez redukčního ventilu a bez pojistného ventilu. Redukční ventil s pojistným ventilem musí být schválen pro daný typ zařízení.

#### ⚠ NEBEZPEČÍ

##### Nebezpečí udušení v důsledku úniku oxidu uhličitého

Zajistěte dostatečné větrání instalační místnosti nebo nainstalujte plynový výstražný systém.

Nevystavujte plynovou láhev přímému slunečnímu záření.

Chraňte plynovou láhev před nadměrným zahříváním.

Umístěte viditelný štítek označující přítomnost plyného oxidu uhličitého.



#### Ochrana životního prostředí



Obalové materiály jsou recyklovatelné. Obaly prosím likvidujte ekologickým způsobem.



Elektrické a elektronické přístroje obsahují hodnotné recyklovatelné materiály a často součásti, jako baterie, akumulátory nebo olej, které mohou při chybném zacházení nebo likvidaci představovat potenciální nebezpečí pro lidské zdraví nebo pro životní prostředí. Pro řádný provoz přístroje jsou však tyto součásti nezbytné. Přístroje označené tímto symbolem se nesmí likvidovat s domovním odpadem.

**R-290** Obsahuje skleníkový plyn R290 - hermeticky uzavřené zařízení

#### Upozornění k obsaženým látkám (REACH)

Aktuální informace k obsaženým látkám naleznete na stránkách: [www.kaercher.de/REACH](http://www.kaercher.de/REACH)

#### Příslušenství a náhradní díly



Používejte pouze originální příslušenství a náhradní díly, které Vám zaručují bezpečný a bezporuchový provoz přístroje.

Informace o příslušenství a náhradních dílech naleznete na stránkách [www.kaercher.com](http://www.kaercher.com).

#### Doplňkové sady

Popis	Objednací č.
Doplňková sada válcového zásobníku CO <sub>2</sub>	2.644-217.0
Doplňková sada láhve na CO <sub>2</sub> , běžně prodávána (obsah 2 kg, 6 kg, 10 kg)	2.644-218.0
Stojan Premium	2.644-134.0
Základní stojan	2.644-221.0

#### Kelímky

Popis	Objednací č.
 Nádobu na vodu, 1 l, skleněná, s plastovým víkem a logem KÄRCHER, vhodná do myčky	6.640-431.0
 Karafa, Eva Solo, 1 l, vhodná do myčky	0.017-575.0

#### Oplachovací pohár

Popis	Objednací č.
Oplachovací pohár 4 l	6.640-341.0

#### Lahve

Popis	Objednací č.
 Láhev 0,5 l, vyrobená z Tritanu, vhodná do myčky	6.640-430.0
 Láhev 0,75 l, vyrobená z Tritanu, vhodná do myčky	6.640-512.0
 Láhev 0,6 l, s hubicí a víkem z Tritanu, vhodná do myčky	6.640-469.0
 Vysoce kvalitní láhev z borosilikátového skla 0,75 l, žáruvzdorná, čirá, Ø 7 cm, výška 26 cm s víkem z nerezové oceli a ochranným krytem z neoprenu	6.642-186.0

#### Pohár

Popis	Objednací č.
Kelímek z tvrzeného papíru, také na horké nápoje, 180 ml, bez loga, 2500 kusů	6.640-455.0
Tvrký papírový kelímek, také na horké nápoje, 180 ml, s logem KÄRCHER, 2500 kusů	6.640-460.0
Plastový kelímek, 200 ml, bez loga, 3000 kusů	6.640-454.0
Plastový kelímek, 200 ml, s logem KÄRCHER, 3000 kusů	6.640-453.0

#### Doplňkový instalační materiál

Popis	Objednací č.
Proudový chránič 30 mA, 230 V, 50 Hz	6.640-427.0
Aqua stop, detektor úniku vody s elektromagnetickým ventilem a mosazným šroubovým připojením G 3/4"	6.640-291.0
Redukce tlaku 1,5 - 6 barů - 1/2	6.640-625.0
Vodní blok, protipovodňová ochrana	6.640-338.0
Zpětná armatura, schválená	6.640-463.0

#### Spotřební materiál

##### Filtr

Označení	Popis	Objednací č.
Filtr Hy-Pure-Plus	Kombinovaný filtr z aktivního uhlí a ultrafiltru. Zachovává chlor, těžké kovy, zbytky z linie, bakterie a viry a zajišťuje dobrou chuť. Všechny minerály zůstávají ve vodě.	2.644-200.0

##### Čisticí prostředek pro chemické čištění

Označení	Popis	Objednací č.
Čisticí sada	Pro nasazení chemického čisticího prostředku (zásaditý Bevi Tabs), opakovaně použitelný	2.643-941.0
Bevi Tabs alkalické	Chemický čisticí prostředek pro šestiměsíční vnitřní čištění WPD, balící jednotka 1 x 10 tablet	6.295-891.0

##### Čisticí prostředek pro čištění vnější strany zařízení

Označení	Popis	Objednací č.
CA 30 R	Připravený k použití na povrch, 0,5 l láhev	6.295-686.0
Stříkací hlava pro čističe povrchů	Při prvním objednání CA 30 R je pro stříkací láhev nutná tato opakovaně použitelná stříkací hlava.	6.295-723.0

#### Rozsah dodávky

Při vybalení zařízení zkontrolujte obsah balení pomocí návodu k obsluze. V případě chybějícího příslušenství nebo výskytu poškození při přepravě informujte prosím Vašeho prodejce.

## Popis přístroje

Ilustrace viz strana s obrázky  
Ilustrace A

- 1 Uzamykací kryt filtru
- 2 Kryt filtru
- 3 Hlavní spínač
- 4 Připojení CO<sub>2</sub>
- 5 Vodní přípojka
- 6 Síťové připojení
- 7 Kryt držáku pojistek s pojistkou 6 A
- 8 Typový štítek
- 9 Větrací otvory
- 10 Kombinovaný filtr
- 11 Držák filtru
- 12 Tlačítko „Voda chlazená CO<sub>2</sub>“
- 13 Tlačítko „Chlazená voda“
- 14 Otvor pro odtok vody
- 15 Odkapávací miska

## Montáž

### Připojení přístroje

Během počáteční instalace a jakýchkoli oprav spojených s výměnou dílů příslušenství je třeba zajistit, aby byly použity pouze díly schválené společností KÄRCHER (připojovací sada, regulátor tlaku CO<sub>2</sub>). Tyto komponenty byly testovány a certifikovány, aby splňovaly vysoké standardy kvality KÄRCHER. Nesmějí být použity žádné jiné komponenty.

- Síťové připojení a vstupní tlak vody musí odpovídat hodnotám uvedeným v technických údajích (viz kapitola „Technické údaje“).
- Podle místních předpisů musí být nainstalován schválený zpětný ventil.
- Odstavte přístroj na rovnou plochu.
- Síťová zástrčka a zásuvka musí být vždy volně přístupné.
- Hlavní spínač, pojistka a připojení plynu a vody (zadní část přístroje) musí být volně přístupné. Minimální vzdálenost od stěny je 100 mm.
- Pro snížení spotřeby energie může být napájení přerušeno během přerušování provozu (např. časovým spínačem).
- Přístroj připojte pouze s příloženými hadicovými vedeními.
- Nepoužívejte pouze zhadicové vedení.

**Schéma připojení:**  
**Ilustrace B**

- 1 Zásuvka (pojistka s proudovým chráničem 30 mA)
- 2 Síťový kabel
- 3 Dávkovač vody
- 4 Hadice pro přívod vody (připojovací sada)
- 5 Redukční ventil s manometrem (nutný pouze při vstupním tlaku vody nad 6 barů (0,6 MPa))
- 6 Vodovodní kohoutek pro stavební instalaci
- 7 Potrubí na pitnou vodu pro stavební instalaci
- 8 Aqua stop (volitelné)
- 9 Zpětná armatura (volitelné)

**Přípojky:**  
**Ilustrace C**

- 1 Vodní přípojka
- 2 Připojení CO<sub>2</sub>
- 3 Síťové připojení
- 4 Kryt držáku pojistek s pojistkou 6 A
- 5 Osvětlený hlavní spínač

1. Vytáhněte zátku z otvoru pro výdej vody a zlikvidujte ji.

**Ilustrace D**

2. Vytáhněte zátku z vodní přípojky a připojení CO<sub>2</sub> a zlikvidujte je.

**Ilustrace E**

3. Připojte hadici pro přívod vody k vodní přípojce „H<sub>2</sub>O“.
4. Připojte hadici pro přívod vody k vodovodnímu kohoutku pro stavební instalaci (pokud je to nutné, připojte další komponenty).
5. Zapojte síťový kabel do síťové přípojky.
6. Připojte připojovací hadici CO<sub>2</sub> k připojení CO<sub>2</sub>.

## Nasadíte filtr

**VAROVÁNÍ**

**Ohrožení zdraví prostřednictvím vstupu zárodků**  
Při instalaci filtrační kartuše věnujte zvláštní pozornost hygieně a čistotě.

Při instalaci filtru noste sterilní jednorázové rukavice.

1. Otevřete zajištění krytu filtru.

**Ilustrace F**

2. Sejměte boční kryt filtru.
3. Vyjměte servisní kelímek, který byl nainstalován v továrně.

**Ilustrace G**

- a Držák filtru nakloňte o max. 45°.
- b Otočte servisní pohár proti směru hodinových ručiček.
- c Vyjměte servisní kelímek.

4. Nasadte filtr.

**Ilustrace H**

- a Držák filtru o max. Vyklopte o 45°.
  - b Nasadte filtr do držáku filtru shora.
  - c Otočte filtr až na doraz.  
Filtr je uzamčen.
  - d Vyklopte filtr s držákem filtru do zařízení.
5. Vložte boční kryt filtru.
  6. Zavřete západku krytu filtru.

## První uvedení do provozu

**Upozornění**

Aby se zachoval hygienicky bezvadný stav přístroje, byly vodovodní komponenty ve výrobním závodě naplněny dusíkem.

Před propláchnutím přístroje vodou je třeba nejprve vypláchnout dusíkovou náplň ve směsné nádobě CO<sub>2</sub>. To se provádí pomocí plynu CO<sub>2</sub>.

### Propláchnout směsnou nádobu CO<sub>2</sub>

1. Připojte láhev CO<sub>2</sub> nebo nový válcový zásobník CO<sub>2</sub> (viz kapitola „Připojení nové láhve na CO<sub>2</sub>“ nebo „Připojení nového válcového zásobníku CO<sub>2</sub>“).
2. Nastavte tlak CO<sub>2</sub>:
  - a **Láhev CO<sub>2</sub>**: Otevřete hlavní kohout a nastavte otočný regulátor tak, aby manometr ukazoval 4 bary.
  - b **Válcový zásobník CO<sub>2</sub>**: Kolečko otočného regulátoru nastavte do polohy „4“.
3. Zapněte přístroj.
4. Udržujte přívod vody uzavřený.
5. Umístěte nádobu pod výtok vody.
6. Stiskněte tlačítko „Voda chlazená CO<sub>2</sub>“ na dobu 10 sekund.
7. Uniká nějaký plyn, který lze smíchat s kapkami vody. Tento krátký únik plynu není nebezpečný.
8. Otočný regulátor nastavte na 0 bar nebo do polohy „0“.
9. Přidržte tlačítko „Voda chlazená CO<sub>2</sub>“ tak dlouho, až nebude slyšet únik plynu.

### Proplach přístroje a filtru

**Upozornění**

Nyní se celý přístroj a filtr proplachují vodou.

1. Otevřete přívod vody.
2. Umístěte nádobu pod výtok vody.
3. Opakovaně stiskněte tlačítko „Chlazená voda“, dokud není dosaženo doby proplachování 5 minut (cca 10 - 15 litrů).
4. Opakovaně stiskněte tlačítko „Voda chlazená CO<sub>2</sub>“, dokud není dosaženo doby proplachování dalších 4 minut (cca 4 - 5 litrů).

**Upozornění**

Po 60 sekundách nepřetržitého výdeje vody přístroj automaticky přeruší výdej.

5. Proveďte chemické čištění (viz kapitola „Chemické čištění“).
6. Nastavte tlak CO<sub>2</sub>:
  - a **Láhev CO<sub>2</sub>**: Otevřete hlavní kohout a nastavte otočný regulátor tak, aby manometr ukazoval 4 bary.
  - b **Válcový zásobník CO<sub>2</sub>**: Kolečko otočného regulátoru nastavte do polohy „4“.Přístroj je připraven k provozu.

## Zacházení s lahví na CO<sub>2</sub>

**Upozornění**

Vezměte prosím na vědomí také obecná upozornění týkající se zacházení s lahvemi na CO<sub>2</sub>, viz kapitola Obecná upozornění o zacházení s lahvemi na CO<sub>2</sub>. Při připojování nové nebo vyjímání prázdné láhve na CO<sub>2</sub> je nutné provést následující kroky.

### Vyjmutí prázdné láhve na CO<sub>2</sub>

**Ilustrace I**

- 1 Otočný regulátor

- 2 Redukční ventil
- 3 Převlečná matice
- 4 Hlavní kohoutek
- 5 Řídící tlak manometru
- 6 Hadice na CO<sub>2</sub>

1. Zavřete plynovou láhev na hlavním ventilu.
2. Otočte regulátor tlaku na polohu „0“.

**Upozornění**

Je-li redukční ventil odpojen od láhve na CO<sub>2</sub>, přestože je stále dostatečný tlak, O-kroužek mezi lahví a redukčním ventilem je zdeformován a musí být vyměněn.

3. Povolte napínací pás pro zajištění láhve na CO<sub>2</sub>.
4. Vyjměte prázdnou plynovou láhev.
5. Odšroubujte redukční ventil z prázdné láhve na plyn.

### Připojení nové láhve na CO<sub>2</sub>

**Ilustrace I**

- 1 Otočný regulátor
- 2 Redukční ventil
- 3 Převlečná matice
- 4 Hlavní kohoutek
- 5 Řídící tlak manometru
- 6 Hadice na CO<sub>2</sub>

1. Sejměte ochranné víčko nové plynové láhve.
2. Krátce otevřete hlavní kohout tak, aby mohl unikat případně existující zkapalněný plyn CO<sub>2</sub>.
3. Našroubujte redukční ventil na novou plynovou láhev. Ujistěte se, že je těsnicí kroužek správně usazen.
4. Utáhněte převlečnou matici rukou (EASY!Lock).
5. Novou láhev na CO<sub>2</sub> postavte a upevněte ji napínacím pásem.
6. Hadici na CO<sub>2</sub> připojte k redukčnímu ventilu.
7. Pomalu otevřete hlavní kohout na plynové láhvi.
8. Pomocí redukčního ventilu nastavte 4 bar na redukčním ventilu.
9. Zavřete hlavní kohout na plynové láhvi.
10. Odečtěte zobrazenou hodnotu na manometru regulačního tlaku. Zobrazená hodnota musí zůstat konstantní po dobu nejméně 5 minut.

Pokud je patrný pokles tlaku:

11. Odstraňte pokles tlaku.
    - a Zkontrolujte, zda je O-kroužek mezi nádrží na stlačený plyn a redukčním ventilem přítomen a zda není poškozený.
    - b Možná, vyměňte vadný o-kroužek.
    - c Zkontrolujte, zda je redukční ventil správně usazen.
    - d Pevněji utáhněte převlečnou matici.
    - e Zkontrolujte hadicovou spojku na redukčním ventilu a hadici na CO<sub>2</sub>, zda nejsou poškozené.
- Pokud pokles tlaku nelze napravit uvedenými opatřeními, je redukční ventil vadný a musí být vyměněn.
12. Po úspěšném testu těsnosti otevřete hlavní kohout.
  13. Pomocí ovládacího kolečka nastavte provozní tlak na redukčním ventilu. Výchozí nastavení je 4 bary a lze je v případě potřeby znovu upravit.
  14. Po každé výměně láhve na CO<sub>2</sub> vypusťte litr „vody s obsahem CO<sub>2</sub>“, aby se směšovač CO<sub>2</sub> zase naplnil.

## Zacházení s válcovým zásobníkem CO<sub>2</sub>

**Upozornění**

Vezměte prosím na vědomí také obecná upozornění týkající se zacházení s lahvemi na CO<sub>2</sub>, viz kapitola Obecná upozornění o zacházení s lahvemi na CO<sub>2</sub>.

**Upozornění**

Válcové zásobníky CO<sub>2</sub> jsou k dispozici v obchodech s drogerií, elektronikou a v supermarketech.

Následující kroky musí být prováděny při připojování nového nebo vyjímání prázdného válcového zásobníku CO<sub>2</sub>.

### Vyjmutí prázdného válcového zásobníku CO<sub>2</sub>

**Ilustrace J**

- 1 Stupnice regulátoru tlaku
- 2 Stavčí kolečko
- 3 Tlakový regulátor
- 4 Šroubové připojení láhve
- 5 Hadice na CO<sub>2</sub>
- 6 Válcový zásobník CO<sub>2</sub>

- Otočte regulátor tlaku do polohy „OFF“.
- Povolte připevnění válcového zásobníku CO<sub>2</sub>.
- V případě potřeby odpojte hadici na CO<sub>2</sub> od připojení CO<sub>2</sub>.
- Prázdný válcový zásobník CO<sub>2</sub> odšroubujte proti směru hodinových ručiček ze šroubového připojení láhve.

## Připojení nového válcového zásobníku CO<sub>2</sub>

### Ilustrace J

- Stupnice regulátoru tlaku
- Stavěcí kolečko
- Tlakový regulátor
- Šroubové připojení láhve
- Hadice na CO<sub>2</sub>
- Válcový zásobník CO<sub>2</sub>

- Sejměte kryt z válcového zásobníku CO<sub>2</sub>.
- Válcový zásobník CO<sub>2</sub> našroubujte na šroubové připojení láhve tlakového regulátoru. Pokud pocítíte odpor, otáčejte válcovým zásobníkem CO<sub>2</sub> o něco dále, dokud se pevně neusadí. Krátké zasycení je slyšet.
- Popřípadě hadici na CO<sub>2</sub> znovu připojte k připojení CO<sub>2</sub>.
- Válcový zásobník CO<sub>2</sub> zase připevněte ve svislé poloze.
- Nastavte tlakový regulátor na polohu „4“.
- Po každé výměně válcového zásobníku CO<sub>2</sub> vypustte litr „vody s obsahem CO<sub>2</sub>“, aby se směšovač CO<sub>2</sub> znovu naplnil.

## Provoz

### Funkce

Voda zpočátku vytéká ze vstupu vody kombinačním filtrem (popis filtru viz kapitola Spotřební materiál). V závislosti na stisknutém tlačítku pak voda protéká chladičím modulem nebo dodatečně přes směšovač CO<sub>2</sub> k výdeji vody. Celý vodní systém musí být v pravidelných intervalech chemicky čistěn.

### Obsluha

#### Upozornění

Osvětlená tlačítka senzoru se aktivují lehkým dotykem.

#### Ilustrace K

- Tlačítko „Voda chlazená CO<sub>2</sub>“
- Tlačítko „Chlazená voda“

- Umístěte nádobu doprostřed odkapávací misky.

#### Ilustrace L

- Stiskněte tlačítko pro požadovaný typ vody, dokud se nádoba nenaplní. Během tohoto procesu se stisknuté tlačítko rozsvítí.

### Odstavení

Pokud se zařízení nepoužívá déle než 4 dny:

- Zavřete přívod vody.
- Vypněte přístroj.
- Vypněte hlavní kohout u láhve na CO<sub>2</sub> nebo otočte regulátor tlaku válcového zásobníku CO<sub>2</sub> zpět do polohy „0“.

## Uvedení do provozu po vyřazení z provozu

#### VAROVÁNÍ

**Zdravotní riziko díky zvýšené koncentraci zárodků**  
Po vyřazení z provozu proveďte chemické čištění.

- Zapněte přístroj.
- Otevřete přívod vody.
- Z každého typu vody odeberte nejméně 2 litry vody a zlikvidujte ji.
- Proveďte chemické čištění (viz kapitola *Chemické čištění*)

## Přeprava

#### VAROVÁNÍ

**Nedodržení hmotnosti**

**Nebezpečí úrazu a poškození**

Při přepravě vezměte v úvahu hmotnost stroje.

- Nepřepravujte zařízení vodorovně.
- Při přepravě ve vozidle zajistěte přístroj podle příslušných platných směrnic proti sklouznutí a převržení.

### Přeprava zařízení

Nepřepravujte zařízení ve vodorovné poloze.

- Vyberte vhodný obal pro přepravu a na vnější straně jej označte zřetelným označením pro přepravu ve svislé poloze.
- Pokud je to možné, vložte pod přepravní lepenku malou dřevěnou paletu.
- Případně odneste zařízení přímo do servisního střediska Kärcher.

## Skladování

#### VAROVÁNÍ

**Nedodržení hmotnosti**

**Nebezpečí úrazu a poškození**

Při skladování vezměte v úvahu hmotnost přístroje.

- Přístroj uložte na místo chráněné před mrazem.

## Péče a údržba

#### VAROVÁNÍ

**Nebezpečí pro zdraví způsobené nesprávně opraveným zařízením**

Opravy zařízení provádějte pouze vyškoleným odborným personálem.

Před zahájením veškerých prací na přístroji:

- Tlakové odlehčení přístroje.
  - Zavřete přívod vody.
  - Umístěte nádobu pod výtok vody.
  - Tlačítko „Chlazená voda“ tiskněte tak dlouho, dokud se nevypustí veškerá voda.
- Vypněte přístroj.
- Odpojte síťovou zástrčku.
- Zavřete hlavní kohout u láhve na CO<sub>2</sub> nebo otočte regulátor tlaku válcového zásobníku CO<sub>2</sub> zpět na „0“.
- Popřípadě vyšroubujte válcový zásobník CO<sub>2</sub> z regulátoru tlaku.

### Vyměňte filtr

#### VAROVÁNÍ

**Ohrožení zdraví prostřednictvím vstupu zárodků**

Při instalaci filtrační kartuše věnujte zvláštní pozornost hygieně a čistotě.

Při instalaci filtru noste sterilní jednorázové rukavice.

- Zavřete přívod vody.
- Stiskněte tlačítko „Chlazená voda“, dokud nevyteče veškerá voda.
- Otevřete zajištění krytu filtru.
- Sejměte boční kryt filtru.
- Vyjměte filtr, který chcete vyměnit.

#### Ilustrace M

- Filtr s držákem filtru nakloňte max. o 45°.
- Odšroubujte a vyjměte filtr.
- Rozbalte nový filtr.
- Nasaďte nový filtr.

#### Ilustrace N

- Nasaďte filtr do držáku filtru a otočte jej až na doraz. Filtr je zajištěn.
  - Vyklopte filtr s držákem filtru do zařízení.
- Vložte boční kryt filtru.
  - Zavřete západku krytu filtru.
  - Zastrčte síťovou zástrčku do zásuvky.
  - Umístěte nádobu pod dávkovač vody.
  - Otevřete přívod vody.
  - Opakovaně stiskněte tlačítko „Chlazená voda“, dokud není dosaženo doby proplachování 5 minut (přibližně 10 - 15 litrů).

#### Upozornění

Po 60 sekundách nepřetržitého napájení se zařízení automaticky vypne.

- Proveďte chemické čištění (viz kapitola *Chemické čištění*).

### Chemické čištění

#### VAROVÁNÍ

**Výstupní voda je čistící voda**

Vypouštěná čistící voda není vhodná ke spotřebě.

Chemické čištění musí být provedeno po prvním uvedení do provozu a obecně nejméně každých 6 měsíců. Totéž platí po odstavení na více než 4 dny nebo po mimořádné výměně filtru. K chemickému čištění je nutná čistící sada (viz kapitola *Spotřební materiál*).

#### Upozornění

Chemické čištění trvá asi 45 minut.

- Zavřete přívod vody.
- Zavřete hlavní kohout u láhve na CO<sub>2</sub> nebo otočte regulátor tlaku válcového zásobníku CO<sub>2</sub> zpět na „0“.
- Stiskněte tlačítko „Voda chlazená CO<sub>2</sub>“ tak dlouho, dokud se nevypustí veškerá voda.
- Vypněte přístroj.
- Vymontujte kombinovaný filtr (viz kapitola *Vyměňte filtr*).
- Vložte servisní kelímek.
  - Držák filtru o max. Vyklopte o 45°.
  - Vložte servisní kelímek.
  - Otočte servisní pohár ve směru hodinových ručiček.
  - Vložte baterie do přístroje.
- Odpojte přívodní vedení vody.
- Připravte čistící sadu.

#### Ilustrace P

- Přívod vody
- Vstřikovací šroubový injektor

- Těsnící kroužek
- Skříň vstřikovače
- Odtok vody (připojení k zařízení)

- Odšroubujte čistící sadu.
  - Vložte 4 čistící tablety do čistící sady.
  - Zašroubujte čistící soupravu dohromady s ohledem na správné uložení těsnícího kroužku.
- Připojte čistící sadu ke vstupu zařízení.
  - Připojte přívodní vedení vody k čistící sadě.
  - Pokud je to možné, uveďte čistící sadu do svislé polohy.

#### Ilustrace Q

- Vyjměte odkapávací misku.
- Pod dávkovač vody umístěte vhodnou nádobu o objemu nejméně 1 litr.
- Zastrčte síťovou zástrčku do zásuvky.
- Otevřete přívod vody.
- Zapněte přístroj.

#### Upozornění

Následující kroky provádějte velmi pečlivě, abyste zajistili, že chemické čištění má co největší účinek.

#### Upozornění

Čistící prostředek pro chemické čištění je vybaven modrým indikátorem. Barva vydávané vody označuje koncentraci a účinnost detergentu.

#### Upozornění

Během procesu čištění dochází k mírnému pění. Je to kvůli systému a je to normální.

- Proveďte čištění.
  - Stiskněte tlačítko „Voda chlazená CO<sub>2</sub>“, dokud přístroj po 60 sekundách nezastaví výdej vody.
  - Počkejte 60 sekund, než se čistící prostředek rozpustí.
  - Tento postup opakujte (opláchněte 60 sekund a vyčkejte 60 sekund) celkem 2krát.
  - Vyprázdněte nádobu po každé indukci.
  - Stiskněte tlačítko „Chlazená voda“ po dobu 30 sekund. Proces indukce je dokončen. Čistící prostředek začíná fungovat. Měla by být alespoň 15 minut a může být podle potřeby prodloužena.
  - Vyčkejte nejméně 15 minut, aby prací prostředek působil.
- Zavřete přívod vody.
- Stiskněte libovolně tlačítko, dokud se nevypouští žádná voda.
- Vypněte přístroj.
- Vyjměte čistící sadu.
- Připojte hadici pro přívod vody k přívodu vody do přístroje.
- Vyjměte servisní kelímek a znovu vložte filtr.

### Po suchém čištění opláchněte

#### Upozornění

Proces oplachování můžete kdykoli přerušit, např. pro vyprázdnění oplachovacího kelímku.

- Pod dávkovač vody umístěte vhodnou nádobu o objemu nejméně 1 litr.
- Otevřete přívod vody.
- Zapněte přístroj.
- Opakovaně stiskněte tlačítko „Chlazená voda“, dokud se nebudou zobrazovat žádné modrá barva. Poté propláchněte alespoň další 4 litry.
- Opakovaně stiskněte tlačítko „CO<sub>2</sub> chlazená voda“, dokud se nepřestane zobrazovat modrá barva. Poté propláchněte alespoň další 2 litry.
- Otevřete hlavní kohout u láhve na CO<sub>2</sub> a zkontrolujte nastavený tlak plynu nebo nastavte regulátor tlaku v zásobníku plynu CO<sub>2</sub> do polohy „4“.
- Vypustěte litr vody s obsahem CO<sub>2</sub>, aby se směšovač CO<sub>2</sub> znovu naplnil. Přístroj je připraven k provozu.

### Odběr vzorků

Aby bylo možné otestovat účinnost chemického čištění, měly by být vzorky odebrány ihned po dokončení chemického čištění, s přihlédnutím k pravidlům pro mikrobiologickou analýzu vody a vyhodnoceny akreditovanou laboratoří.

### Vyprázdněte odkapávací misku

Plovák signalizuje plný odkapávací misku. Po dosažení maximální úrovně je na plováku viditelný červený značkovací kroužek.

#### Ilustrace R

- Opatrně vyjměte a vyprázdněte celou odkapávací misku.
- Denně kontrolujte větrací mřížku, zda je znečištěná, a případně ji vyčistěte.
- Znovu nainstalujte odkapávací misku.

## Nápověda při poruchách

Chyba	Příčina	Odstranění
Zařízení neuvolňuje vodu, ale zobrazuje „Připraveno k použití“. Všechna tlačítka se rozsvítí.	Přívod vody je přerušen.	<ol style="list-style-type: none"> <li>Zajistěte přívod vody.</li> <li>Zkontrolujte uzavírací zařízení.</li> <li>Pokud závada přetrvává, kontaktujte servis.</li> </ol>
Zařízení nefunguje. Tlačítka se nerozsvítí.	Napájení je vadné. Pojistka je vadná.	<ul style="list-style-type: none"> <li>Zkontrolujte napájení.</li> <li>Odstraňte kryt pojistky vedle spínače zařízení, vyměňte pojistku. Pokud pojistka znovu shoří, vypněte zařízení a kontaktujte servisní středisko.</li> </ul>
Výstup vody není chlazený, i když bylo stisknuto tlačítko „Chlazená voda“	Chladicí modul ještě nedosáhl cílové teploty.	<ol style="list-style-type: none"> <li>Zkontrolujte znovu po čekání 20 až 40 minut. Pokud funkce chlazení trvale selže:</li> <li>Vypněte přístroj.</li> <li>Obraťte se na službu.</li> </ol>
Tlačítka šumivé vody a studené vody se střídavě rozsvítí a uslyšíte signální tón.	Porucha regulace teploty.	<ul style="list-style-type: none"> <li>Obraťte se na službu.</li> </ul>
Tlačítko šumivé vody se po 60 sekundách nerozsvítí a výdej šumivé vody je blokováno.	Doplňovací nádrž karbonizátoru selhala.	<ol style="list-style-type: none"> <li>Vypněte přístroj.</li> <li>Zkontrolujte přívod vody.</li> <li>Zkontrolujte tlak plynu.</li> <li>Přístroj vypněte a opět jej zapněte.</li> <li>Pokud závada přetrvává, kontaktujte servis.</li> </ol>
Vnitřní čerpadlo se při vypouštění „vody chlazené CO <sub>2</sub> “ spustí s odlišnou dobou prodlevy.	To je normální funkce, ne chyba.	<ul style="list-style-type: none"> <li>Není nutná oprava</li> </ul>
V pravidelných intervalech se vnitřní čerpadlo krátce rozběhne	Toto je normální funkce pro funkci nádrže karbonátoru.	<ul style="list-style-type: none"> <li>Není nutná žádná oprava</li> </ul>
Nedochází k sycení vody oxidem uhličitým.	Tlak plynu CO <sub>2</sub> je příliš nízký. Láhev na CO <sub>2</sub> nebo zásobník plynu CO <sub>2</sub> jsou prázdné.	<ul style="list-style-type: none"> <li>Upravte tlak plynu CO<sub>2</sub>.</li> <li>Vyměňte láhev na CO<sub>2</sub> nebo zásobník plynu CO<sub>2</sub>.</li> <li>Pokud závada přetrvává, kontaktujte servis.</li> </ul>
Příliš málo oxidu uhličitého ve vodě	Nádrž na studenou vodu ještě nedosáhla cílové teploty. Filtr je znečištěný a snižuje potřebný průtok vody. Láhev na CO <sub>2</sub> nebo zásobník plynu CO <sub>2</sub> jsou téměř prázdné.	<ul style="list-style-type: none"> <li>Po 20 minutách znovu zkontrolujte obsah oxidu uhličitého ve vodě.</li> <li>Zkontrolujte průtok filtru a v případě potřeby jej vyměňte.</li> <li>Pokud závada přetrvává, kontaktujte servis.</li> <li>Vyměňte láhev na CO<sub>2</sub> nebo zásobník plynu CO<sub>2</sub>.</li> </ul>
Stříkající přívod perlivé vody ve větším množství	Doplňování nádrže na karbonátor je narušeno. Nastavení tlaku plynu je příliš vysoké.	<ul style="list-style-type: none"> <li>Zkontrolujte průtok filtru a v případě potřeby jej vyměňte.</li> <li>Upravte tlak plynu CO<sub>2</sub>.</li> <li>Pokud závada přetrvává, kontaktujte servis.</li> </ul>

### Záruka

V každé zemi platí záruční podmínky vydané naší příslušnou odbytovou společností. Případné závady Vašeho přístroje odstraníme během záruční lhůty bezplatně, pokud jsou zaviněny vadou materiálu nebo výrobní vadou. V záručním případě se prosím obraťte s dokladem o koupi na Vašeho prodejce nebo na nejbližší autorizované servisní středisko. (Adresa viz zadní stranu)

### Technické údaje

		WPD 50 Ws
<b>Výkonnostní údaje přístroje</b>		
Provozní napětí	V	220-240
Síťová frekvence	Hz	50
Síťové jističení (se zpožděnou reakcí)	A	6
Maximální příkon	W	200
Tlak přívodu vody	MPa (bar)	0,15 -0,6 (1,5-6)

		WPD 50 Ws
Teplota přívodu vody	°C	5-30
Nastavitelný rozsah tlaku CO <sub>2</sub>	MPa (bar)	0,38...0,42 (3,8...4,2)
Teplota prostředí	°C	5 - 32
<b>Výdej vody (v závislosti na přívodním tlaku a stavu filtru)</b>		
Chlazená voda	l/h	120
Voda s obsahem CO <sub>2</sub>	l/h	80
Teplota chlazené vody, min	°C	6
<b>Rozměry a hmotnosti</b>		
Šířka	mm	300
Hloubka	mm	440
Výška	mm	395
Hmotnost	kg	19

Technické změny vyhrazeny.

### Plán údržby

Kdy provádět	Postup
každý den	Vyjměte a vyčistěte odkapávací misku. Po zastavení zařízení přes noc odeberte 0,5 l vody z každého typu vody a zlikvidujte ji.
Týdně, častěji v případě potřeby	vyčistěte vnější část zařízení, odkapávací misku očistěte horkou vodou nebo v myčce na nádobí. K čištění plastových povrchů nepoužívejte čisticí prostředky, které obsahují alkohol, kyselé složky nebo abraziva.
Pololetně	Pokud je kvalita vody špatná, vyměňte filtr Hy-Pure-Plus. Proveďte chemické čištění, viz kapitola <i>Chemické čištění</i> .
Ročně	Vyměňte filtr Hy-Pure-Plus.

Rozhodujícím faktorem pro interval výměny filtru je množství vydávané vody a kvalita vody vstupní vody.







## Kazalo

Spolšni napotki.....	105
Varnostna navodila.....	105
Namenska uporaba.....	105
Spolšna navodila o ravnanju z jeklenkami CO <sub>2</sub> ..	106
Zašita okolja.....	106
Pribor in nadomestni deli.....	106
Potrošni material.....	106
Obseg dobave.....	106
Opis naprave.....	106
Montaža.....	107
Prvi zagon.....	107
Uporaba jeklenke CO <sub>2</sub> .....	107
Uporaba valja CO <sub>2</sub> .....	107
Obratovanje.....	108
Transport.....	108
Skladiščenje.....	108
Nega in vzdrževanje.....	108
Pomoč pri motnjah.....	109
Garancija.....	109
Tehnični podatki.....	109
Vzdrževalni načrt.....	109
Vzdrževalni list WPD 50 Ws.....	110

## Spolšni napotki

  Pred prvo uporabo naprave preberite in upoštevajte ta izvirna navodila. Izvirna navodila shranite za kasnejšo uporabo ali za naslednjega uporabnika.

- Za zagotovitev kakovosti vode se sme uporabljati samo pitna voda javnega dobavitelja vode. Kakovost mora ustrezati vsaj smernicam Svetovne zdravstvene organizacije (WHO).
- Če je za namestitev naprave potreben poseg v omrežje pitne vode, mora to opraviti usposobljeno strokovno osebje, ki ima dovoljenje v skladu z lokalno veljavnimi zakoni in predpisi. Če je potrebno, mora to delo naročiti stranka.
- Za zašito pred škodo zaradi vode, ki nastane zaradi počene cevi za vodo, priporočamo, da v dovod vode namestite zaporno napravo in aqua stop (po izbiri).
- Vzdrževalna dela v notranjosti naprave sme izvajati samo upravljavec naprave, ki je prebral ta navodila za uporabo.
- Pri uporabi jeklenke CO<sub>2</sub> je treba upoštevati lokalno veljavna pravila za označevanje prostora za postavitve.
- Za čiščenje naprave ne uporabljajte vodnega curka.
- Plastičnih površin ne smete čistiti z alkoholnimi, agresivnimi ali abrazivnimi čistilnimi sredstvi. Priporočamo čistilo za površine CA 30 R (6.295-686.0).

## Varnostna navodila

### Stopnje nevarnosti

#### NEVARNOST

- Označuje neposredno nevarnost, ki lahko povzroči težke telesne poškodbe ali smrt.

#### OPOZORILO

- Označuje potencialno nevarno situacijo, ki lahko povzroči težke telesne poškodbe ali smrt.

#### PREVIDNOST

- Označuje potencialno nevarno situacijo, ki lahko povzroči lahke telesne poškodbe.

#### POZOR

- Označuje potencialno nevarno situacijo, ki lahko povzroči materialno škodo.

## Varnostna navodila

 **NEVARNOST** • Nevarnost električnega udara. Pred deli na napravi vedno izvlecite električni vtič. Vtičnica mora biti zašitena z zašitnim stikalom okvarnega

toka z močjo 30 mA. • **Smrtna nevarnost zaradi razpočenja plinske jeklenke CO<sub>2</sub>.** Tlačno posodo postavite navpično in jo pritrdite. Na tlačno posodo za plin vedno priklopite reduktor tlaka, ki je odobren za to vrsto naprave, in varnostni ventil.

Plinsko jeklenko zašitite pred prekomernim segrevanjem in je nikoli ne izpostavljajte neposredni sončni svetlobi. • **Nevarnost eksplozije.** Nikoli ne priklopite jeklenke CO<sub>2</sub> z dvižno cevjo. Jeklenke z dvižno cevjo so označene z rdečo opozorilno nalepko. • **Nevarnost zadušitve zaradi uhajanja ogljikovega dioksida.** Zagotovite zadostno prezračevanje in odzračevanje prostora za postavitve ali namestite detektor plina. Upoštevajte nacionalne zakonske zahteve glede predpisane najmanjše velikosti prostora, opozorilnih sistemov in prezračevanja med praznjenjem tlačnih posod za plin. • **Nevarnost eksplozije.** V napravi ne hranite eksplozivnih predmetov, kot so razpršila z gorljivim potisnim sredstvom.

 **OPOZORILO** • Pri postavljanju naprave pazite, da napajalni kabel ni ukleščen ali poškodovan. • Za napravo ne nameščajte razdelilnika ali mobilnega napajalnika. • **Nevarnost poškodb zaradi razpočenja jeklenk.** Gazirano vodo je dovoljeno polniti samo v tlačno stabilne posode (10 bar). • **Nevarnost pregrevanja.** Ne zapirajte prezračevalnih odprtih na napravi. • **Nevarnost poškodovanja.** Za pospešitev odtajanja ne uporabljajte mehanskih ali drugih pripomočkov, ki jih ne priporoča proizvajalec. • **Hladilnega krogotoka ne smete poškodovati.** • **Nevarnost za zdravje zaradi bakterij.** Pri menjavi filtrske kar tuše bodite pozorni na higieno in čistočo. Pri menjavi filtra nosite sterilne rokavice za enkratno

uporabo. Redno čistite odcejalni pladenj in površine. Nikoli se ne dotikajte izpusta vode s prsti ali krpo za čiščenje. Vsaj vsakih 6 mesecev napravo kemično očistite. Če vas je dobavitelj pitne vode opozoril na mikrobiološko onesnaženje, morate po poteku opozorila napravo kemično očistiti. • **Nevarnost za zdravje zaradi povečane koncentracije bakterij v vodi.** Če naprave ne uporabljate več kot 4 dni, morate vklopiti napravo, odpreti dovod vode in opraviti kemično čiščenje, glejte poglavje Kemično čiščenje. • **Nevarnost za zdravje zaradi nestrokovno popravljene naprave.** Napravo lahko popravi samo strokovno usposobljeno osebje. • **Nevarnost poškodb zaradi čistilnega sredstva.** Upoštevajte varnostna navodila za čistilo in pri ravnanju s čistili nosite zašitna očala in rokavice. **POZOR** • **Poškodbe hladilne enote naprave.** Če ste napravo shranili ali prevažali v ležečem položaju, morate pred zagonom počakati vsaj 24 ur.

## Namenska uporaba

#### OPOZORILO

Naprave ne smejo uporabljati osebe (vključno z otroki) z zmanjšanimi telesnimi, zaznavnimi ali duševnimi sposobnostmi, razen če jih nadzira oseba, ki je odgovorna za njihovo varnost, ali če jim je pred uporabo dala navodila glede uporabe naprave.

#### OPOZORILO

Otrokom prepričajte igro z napravo.

#### OPOZORILO

Poškodovani električni kabel mora zamenjati proizvajalec, njegova služba za pomoč strankam ali enako usposobljena oseba, da preprečite nevarnosti.

- Naprava se uporablja za točenje ohlajene vode z in brez dodatka ogljikovega dioksida (CO<sub>2</sub>) živilske kakovosti za samopotrežbo.
- Napravo je mogoče uporabljati na naslednjih področjih:
  - v gospodinjstvu ali za podobne vrste uporabe,
  - v kuhinjah za osebje v trgovinah, pisarnah in drugih delovnih prostorih,
  - v poljedelstvu,
  - v hotelih, motelih, prenočiščih z zajtrkom in drugih obratih za nastanitev,
  - v gostinstvu in za podobne vrste uporabe na področju trgovine na debelo.
- V napravi je nameščen kombiniran filter.
- Napravo je treba namestiti v prostoru brez zmrzali.
- Naprave ne uporabljajte in ne postavljajte na prostem.
- Naprave ne prevračajte, ne shranjujte ali prevažajte v ležečem položaju.

## Predvidena napačna uporaba

Vsaka uporaba, ki ni v skladu z namenom uporabe, ni dovoljena. Uporabnik odgovarja za škodo, ki nastane zaradi uporabe, ki ni v skladu z namenom uporabe.

## Splošna navodila o ravnanju z jeklenkami CO<sub>2</sub>

Pri menjavi jeklenk CO<sub>2</sub> je treba upoštevati varnostna navodila dobavitelja plina in morebitne zakonske predpise.

- Na jeklenki CO<sub>2</sub> mora biti nameščen reduktor tlaka, ki ga je odobrilo podjetje KÄRCHER, da je mogoče nastaviti vsebnost ogljikovega dioksida v vodi.
- Ogljikov dioksid E 290 mora ustrezati zahtevam glede čistosti v skladu z Direktivo 96/77/ES (za uporabo v živilih) in mora biti označen v skladu s 7. členom Direktive 89/107/EGS.
- Pred uporabo plinske jeklenke se morate prepričati, ali bo uporabljena prava vrsta plina. Samo nalepka za nevarno blago, ki mora biti na vsaki plinski jeklenki, zagotavlja zanesljive informacije o vrsti plina. Barva plinske jeklenke ne daje vedno jasnih informacij o vrsti plina. Plinske jeklenke ni dovoljeno uporabljati, če obstajajo dvomi o njeni vsebini ali je kakorkoli drugače vpadljiva (poškodbe, znaki izpostavljenosti ognju, sledi mehanskih poškodb).
- Upoštevati je treba nacionalne predpise.

### ⚠ NEVARNOST

#### Nevarnost eksplozije

Nikoli ne priklopite jeklenke CO<sub>2</sub> z dvizžno cevjo. Jeklenke z dvizžno cevjo so označene z rdečo opozorilno nalepko.

### ⚠ OPOZORILO

#### Smrtna nevarnost zaradi morebitnega razpočenja plinske jeklenke CO<sub>2</sub>

Tlačno posodo postavite navpično in jo pritrdite. Ne priklopite tlačne posode za plin brez reduktorja tlaka in brez varnostnega ventila. Reduktor tlaka z varnostnim ventilom mora biti odobren za tip naprave.

### ⚠ NEVARNOST

#### Nevarnost zadušitve zaradi uhajanja ogljikovega dioksida

Zagotovite zadostno prezračevanje in odzračevanje prostora za postavitve ali namestitve detektor plina. Plinske jeklenke ne izpostavljajte neposredni sončni svetlobi.

Plinsko jeklenko zaščitite pred prekomernim segrevanjem.

Nalepite vidno oznako, ki označuje morebitno prisotnost plinastega ogljikovega dioksida.



## Zaščita okolja

Pakirni material je mogoče reciklirati. Embalažo odstranite na okolju varen način.

Električne in elektronske naprave vsebujejo dragocene materiale z možnostjo recikliranja, pogosto pa tudi sestavne dele, kot so baterije, akumulatorske baterije ali olja, ki lahko pri napačni uporabi ali napačnem odstranjevanju škodujejo zdravju ljudi in okolju. Navedeni sestavni deli so kljub temu potrebni za pravilno delovanje naprave. Naprav, označenih s tem simbolom, ne smete odvreči med gospodinjne odpadke.

R-290 Vsebuje toplogredni plin R290 – hermetično zaprt.

### Napotki o sestavinah (REACH)

Aktualne informacije najdete na spletnem naslovu: [www.kaercher.de/REACH](http://www.kaercher.de/REACH)

## Pribor in nadomestni deli

Uporabljajte samo originalni pribor in originalne nadomestne dele, ki zagotavljajo varno in nemoteno delovanje naprave.

Informacije o priboru in nadomestnih delih najdete na spletnem naslovu [www.kaercher.com](http://www.kaercher.com).

### Priključni kompleti

Opis	Št. za naročilo
Priključni komplet valja CO <sub>2</sub>	2.644-217.0
Priključni komplet jeklenke CO <sub>2</sub> (2 kg, 6 kg, 10 kg)	2.644-218.0
Premium stojalo	2.644-134.0
Osnovno stojalo	2.644-221.0

### Vrči

Opis	Št. za naročilo
 Vrč za vodo, 1 l, steklen, s plastičnim pokrovom in logotipom KÄRCHER, primeren za pomivalni stroj	6.640-431.0
 Karača, Eva Solo, 1 l, primerena za pomivalni stroj	0.017-575.0

### Posoda za izpiranje

Opis	Št. za naročilo
Posoda za izpiranje 4 l	6.640-341.0

## Steklenice

Opis	Št. za naročilo
 Steklenica 0,5 l, iz Tritana, primerna za pomivalni stroj	6.640-430.0
 Steklenica 0,75 l, iz Tritana, primerna za pomivalni stroj	6.640-512.0
 Kakovostna steklenica iz boro-silikatnega stekla 0,75 l, toplotno odporna, prozorna, Ø 7 cm, višina 26 cm s pokrovom iz nerjavečega jekla in zaščitnim ovojem iz neoprena	6.642-186.0

## Skodelice

Opis	Št. za naročilo
Skodelica iz trdega papirja, tudi za tople napitke, 180 ml, brez logotipa, 2500 kosov	6.640-455.0
Skodelica iz trdega papirja, tudi za tople napitke, 180 ml, z logotipom KÄRCHER, 2500 kosov	6.640-460.0
Plastična skodelica, 200 ml, brez logotipa, 3000 kosov	6.640-454.0
Plastična skodelica, 200 ml, z logotipom KÄRCHER, 3000 kosov	6.640-453.0

## Dopolnilni material za namestitev

Opis	Št. za naročilo
Zaščitno stikalo na diferencialni tok 30 mA, 230 V, 50 Hz	6.640-427.0
Aqua stop, javljalnik puščanja vode z magnetnim ventilom in medeninski navojem G 3/4"	6.640-291.0
Reduktor tlaka 1,5–6 bar – 1/2	6.640-625.0
Water Block, protipoplavna zaščita	6.640-338.0
Protipovratni ventil, odobren	6.640-463.0

## Potrošni material

### Filter

Ime	Opis	Št. za naročilo
Filter Hy-Pure-Plus	Kombinirani filter iz aktivnega oglja in ultrafiltra. Zadrži klor, težke kovine, ostanke iz vodovoda, bakterije in viruse ter zagotavlja dober okus. Vsi minerali ostanejo v vodi.	2.644-200.0

### Čistilo za kemično čiščenje

Ime	Opis	Št. za naročilo
Čistilni komplet	Nastavek za kemično čistilo (tablete Bevi, alkalne), za ponovno uporabo	2.643-941.0
Tablete Bevi, alkalne	Kemično čistilo za polletno notranje čiščenje WPD, embalažna enota 1 x 10 tablet	6.295-891.0

### Čistilo za čiščenje zunanosti naprave

Ime	Opis	Št. za naročilo
CA 30 R	Pripravljeno čistilo za površine, 0,5 l plastenka	6.295-686.0
Pršilna glava za čistilo za površine	Ko prvič naročite CA 30 R, je ta razpršilna glava za večkratno uporabo potrebna za razpršilno steklenico.	6.295-723.0

## Obseg dobave

Ko razpakirate napravo, s pomočjo navodil za uporabo preverite, ali so priloženi vsi sestavni deli. Če manjka pribor ali če so med transportom nastale poškodbe, obvestite prodajalca.

## Opis naprave

Slike si oglejte na strani s slikami. Slika A

- Zaklep pokrova filtra
- Pokrov filtra
- Stikalo naprave
- Priključek za CO<sub>2</sub>
- Priključek za vodo
- Omrežni priključek
- Pokrov nosilca varovalke z varovalko 6 A

- Tipška ploščica
- Prezračevalne odprtine
- Kombinirani filter
- Nosilec filtra
- Gumb "CO<sub>2</sub> ohlajena voda"
- Gumb "ohlajena voda"
- Odprtina za iztok vode
- Odcejalni pladenj

## Montaža

### Priklop naprave

Pri prvi namestitvi in pri morebitnih popravilih, ki so povezana z zamenjavo delov pribora, je treba zagotoviti, da so uporabljene samo deli, ki jih je odobrilo podjetje KÄRCHER (priključni komplet, regulator tlaka CO<sub>2</sub>). Ti sestavni deli so preverjeni in potrjeni, da ustrezajo strogim standardom kakovosti podjetja KÄRCHER. Drugih sestavnih delov ni dovoljeno uporabljati.

- Električni priključek in vstopni tlak vode morata ustrezati vrednostim in tehničnim podatkih (glejte poglavje "Tehnični podatki").
- Glede na lokalne predpise je treba vgraditi odobren protipovratni ventil.
- Napravo postavite na ravno površino.
- Električni vtič in vtičnica morata biti vedno prosto dostopna.
- Stikalo naprave, varovalka in priključek za plin in vodo (na zadnji strani naprave) morajo biti prosto dostopni. Najmanjši odmik do stene je 100 mm.
- Za zmanjšanje porabe električnega toka se lahko oskrba z električnim tokom med premori uporabe prekine (npr. s stikalno uro).
- Napravo priključite samo s priloženimi cevmi.
- Ne uporabljajte rabljenih cevi.

### Priključna shema:

#### Slika B

- 1 Vtičnica (zavarovana z zaščitnim stikalom na diferenčni tok 30 mA)
- 2 Omrežni kabel
- 3 Avtomat za vodo
- 4 Cev za dovajanje vode (priključni komplet)
- 5 Reduktor tlaka z manometrom (potraben samo pri tlaku dotoka vode nad 6 barov (0,6 MPa))
- 6 Pipa gradbene inštalacije
- 7 Cev za pitno vodo gradbene inštalacije
- 8 Aqua stop (neobvezno)
- 9 Protipovratni ventil (neobvezno)

### Priključki:

#### Slika C

- 1 Priključek za vodo
- 2 Priključek za CO<sub>2</sub>
- 3 Omrežni priključek
- 4 Pokrov nosilca varovalke z varovalko 6 A
- 5 Osvetljeno stikalo naprave

1. Odstranite čep iz odprtine za iztok vode in ga odstranite med odpadke.

#### Slika D

2. Izvlecite vtiče iz priključka za vodo in priključka za CO<sub>2</sub> ter jih odstranite med odpadke.

#### Slika E

3. Gibko cev za dovajanje vode priključite na priključek za vodo "H<sub>2</sub>O".
4. Gibko cev za dovajanje vode priključite na vodovodno pipo gradbene inštalacije (po potrebi vstavite dodatne sestavne dele).
5. Omrežni kabel povežite z omrežnim priključkom.
6. Priključno gibko cev za CO<sub>2</sub> priključite na priključek za CO<sub>2</sub>.

### Vstavljanje filtra

#### ⚠ OPOZORILO

#### Nevarnost za zdravje zaradi vstopa bakterij

Pri vgradnji filterske kartuše se posebej pazite na higieno in čistočo.

Pri vgradnji filtra nosite sterilne rokavice za enkratno uporabo.

1. Odprite zaklep pokrova filtra.

#### Slika F

2. Odstranite stranski pokrov filtra.
3. Odstranite tovarniško vstavljeno servisno posodo.

#### Slika G

- a Nosilec filtra zavrtite za največ 45° navzven.
- b Servisno posodo obrnite v nasprotni smeri urinega kazalca.
- c Odstranite servisno posodo.

4. Vstavite filter.

#### Slika H

- a Nosilec filtra zavrtite za največ 45° navzven.
  - b Filter od zgoraj vstavite v nosilec filtra.
  - c Filter obrnite do konca. Filter je zapahnen.
  - d Filter z nosilcem filtra zavrtite v napravo.
5. Vstavite stranski pokrov filtra.
  6. Zaprite zaph pokrova filtra.

## Prvi zagon

### Napotek

Da bi ohranili higiensko brezhibno stanje naprave, so bili sestavni deli za prenos vode tovarniško napolnjeni z dušikom.

Preden lahko napravo sperete z vodo, je najprej treba izprati polnilno dušika v mešalni posodi CO<sub>2</sub>. To se izvede s plinom CO<sub>2</sub>.

### Izperite mešalno posodo CO<sub>2</sub>

1. Priključite novo steklenico s CO<sub>2</sub> ali novo jeklenko s CO<sub>2</sub> (glejte poglavje "Priklop nove jeklenke CO<sub>2</sub>" ali "Priključitev novega valja CO<sub>2</sub>").
2. Nastavite tlak CO<sub>2</sub>:
  - a **Steklenica s CO<sub>2</sub>**: Odprite glavni ventil in nastavite vrtljivi regulator tako, da manometer prikazuje 4 bare.
  - b **Jeklenka s CO<sub>2</sub>**: Nastavno kolesce vrtljivega regulatorja obrnite v položaj "4".
3. Vključite napravo.
4. Dotok vode naj bo zaprt.
5. Postavite posodo pod odprtino za iztok vode.
6. Gumb "s CO<sub>2</sub> ohlajena voda" držite pritisnjen za 10 sekund.
- Uhaja nekaj plina, ki je lahko pomešan z vodnimi kapljicami. Ta kratki izstop plina ni nevaren.
7. Obrnite vrtljivi regulator na 0 bar oziroma v položaj "0".
8. Gumb "s CO<sub>2</sub> ohlajena voda" držite pritisnjen tako dolgo, dokler ni več mogoče slišati izstopa plina.

### Spiranje naprave in filtra

### Napotek

Zdaj celotno napravo in filter sperite z vodo.

1. Odprite dotok vode.
2. Postavite posodo pod odprtino za iztok vode.
3. Pritisčajte gumb "ohlajena voda", dokler čas izpiranja ne znaša 5 minut (približno 10–15 litrov).
4. Večkrat pritisčajte gumb "s CO<sub>2</sub> ohlajena voda", dokler ne dosežete nadaljnjih 4 minut časa izpiranja (približno 4–5 litrov).

### Napotek

Po vsakih 60 sekundah neprekinjenega oddajanja vode napravo samodejno prekine oddajanje.

5. Izvedite kemično čiščenje (glejte poglavje "Kemično čiščenje").
6. Nastavite tlak CO<sub>2</sub>:
  - a **Steklenica s CO<sub>2</sub>**: Odprite glavni ventil in nastavite vrtljivi regulator tako, da manometer prikazuje 4 bare.
  - b **Jeklenka s CO<sub>2</sub>**: Nastavno kolesce vrtljivega regulatorja obrnite v položaj "4".Naprava je pripravljena za obratovanje.

## Uporaba jeklenke CO<sub>2</sub>

### Napotek

Upoštevajte tudi splošna navodila o uporabi jeklenke CO<sub>2</sub>, glejte poglavje Splošna navodila o ravnanju z jeklenkami CO<sub>2</sub>.

Ob priključitvi nove ali odstranjevanju prazne jeklenke CO<sub>2</sub> morate izvesti naslednje korake.

### Odstranjevanje prazne jeklenke CO<sub>2</sub>

#### Slika I

- 1 Vrtljivi regulator
- 2 Reduktor tlaka
- 3 Prekrivna matica
- 4 Glavna pipa
- 5 Manometer krmilnega tlaka
- 6 Gibka cev za CO<sub>2</sub>

1. Zaprite plinsko jeklenko na glavni pipi.
2. Regulator tlaka zavrtite na "0".

### Napotek

Če je reduktor tlaka odklopljen z jeklenke CO<sub>2</sub>, čeprav je še vedno dovolj tlaka, se O-tesnilo med jeklenko in reduktorjem tlaka preoblikuje in ga je treba zamenjati.

3. Odvijte napenjalni pas varovala jeklenke CO<sub>2</sub>.
4. Odstranite prazno plinsko jeklenko.
5. S prazne plinske jeklenke odvijte reduktor tlaka.

### Priklop nove jeklenke CO<sub>2</sub>

#### Slika I

- 1 Vrtljivi regulator
- 2 Reduktor tlaka
- 3 Prekrivna matica
- 4 Glavna pipa
- 5 Manometer krmilnega tlaka
- 6 Gibka cev za CO<sub>2</sub>

1. Odstranite zaščitno kapo nove plinske jeklenke.
2. Na kratko odprite glavno pipo, da lahko izstopi morebitni tekoči CO<sub>2</sub>.
3. Reduktor tlaka privijte na novo plinsko jeklenko. Pazite, da bo tesnilni obroč pravilno nameščen.
4. Z roko privijte prekrivno matico.
5. Namestite novo jeklenko CO<sub>2</sub> in jo pritrdite z napenjalnim pasom.
6. Priključite gibko cev CO<sub>2</sub> na reduktor tlaka.
7. Počasi odprite glavno pipo na plinski jeklenki.
8. Na reduktorju tlaka z vrtljivim regulatorjem nastavite 4 bare.
9. Zaprite glavno pipo na plinski jeklenki.
10. Odčitajte prikazano vrednost na manometru krmilnega tlaka. Prikazana vrednost mora ostati konstantna vsaj 5 minut.

Če opazite padec tlaka:

11. Odpravite padec tlaka.
  - a Preverite, ali je O-tesnilo nameščeno med tlačno posodo za plin in reduktorjem tlaka ter je nepoškodovano.
  - b Po potrebi zamenjajte poškodovano O-tesnilo.
  - c Preverite, ali je reduktor tlaka pravilno nameščen.
  - d Močnejše privijte prekrivno matico.
  - e Preverite, ali so na cevni sklopki na reduktorju tlaka in gibki cevi CO<sub>2</sub> vidne poškodbe.

- Če padca tlaka ni mogoče odpraviti z omejenimi ukrepi, je reduktor tlaka pokvarjen in ga je treba zamenjati.
12. Po opravljenem preskusu tesnjenja odprite glavno pipo.
  13. Na reduktorju tlaka nastavite obratovalni tlak z regulatorjem tlaka. Privzeta nastavitev je 4 bare in jo po potrebi lahko prilagodite.
  14. Po vsaki zamenjavi jeklenke CO<sub>2</sub> iztočite en liter "vode s CO<sub>2</sub>", da se mešalni ventil CO<sub>2</sub> znova napolni.

## Uporaba valja CO<sub>2</sub>

### Napotek

Upoštevajte tudi splošna navodila o uporabi jeklenke CO<sub>2</sub>, glejte poglavje Splošna navodila o ravnanju z jeklenkami CO<sub>2</sub>.

### Napotek

Valji CO<sub>2</sub> so na voljo v drogerijah, prodajalnah elektrone in supermarketih.

Ob priključitvi novega ali odstranjevanju praznega valja CO<sub>2</sub> je treba izvesti naslednje korake.

### Odstranjevanje praznega valja CO<sub>2</sub>

#### Slika J

- 1 Lestvica regulatorja tlaka
- 2 Nastavitveni gumb
- 3 Regulator tlaka
- 4 Navoj jeklenke
- 5 Gibka cev za CO<sub>2</sub>
- 6 Valj CO<sub>2</sub>

1. Regulator tlaka obrnite v položaj "OFF".
2. Odvijte pritrditev valja CO<sub>2</sub>.
3. Po potrebi odklopite gibko cev CO<sub>2</sub> s priključka CO<sub>2</sub>.
4. Odvijte prazen valj CO<sub>2</sub> v nasprotni smeri urinega kazalca iz navoja jeklenke.

### Priključitev novega valja CO<sub>2</sub>

#### Slika J

- 1 Lestvica regulatorja tlaka
- 2 Nastavitveni gumb
- 3 Regulator tlaka
- 4 Navoj jeklenke
- 5 Gibka cev za CO<sub>2</sub>
- 6 Valj CO<sub>2</sub>

1. Snemite pokrov z valja CO<sub>2</sub>.
2. Valj CO<sub>2</sub> privijte na vijačni priključek regulatorja tlaka. Ko začutite upor, valj CO<sub>2</sub> še malo zavrtite, da bo tesno privit. Morda boste zaslišali šumenje.
3. Po potrebi znova priključite gibko cev CO<sub>2</sub> na priključek CO<sub>2</sub>.
4. Valj CO<sub>2</sub> znova namestite v navpičnem položaju.
5. Prednastavite regulator tlaka na položaj "4".
6. Po vsaki zamenjavi valja CO<sub>2</sub> iztočite en liter "vode s CO<sub>2</sub>", da se mešalni ventil CO<sub>2</sub> znova napolni.

## Obratovanje

### Delovanje

Voda teče od vhoda za vodo najprej skozi kombinirani filter (za opis filtra glejte poglavje o potrošnem materialu). Glede na pritisnjeno tipko voda nato teče prek hladilnega modula ali dodatno skozi mešalni ventil CO<sub>2</sub> do iztoka vode. Celotni vodni sistem je treba redno kemično čistiti.

### Upravljanje

#### Napotek

Osvetljene senzorske tipke je mogoče aktivirati z rahlim dotikom.

#### Slika K

① Gumb "CO<sub>2</sub> ohlajena voda"

② Gumb "ohlajena voda"

- Na sredino odcejalnega pladnja postavite posodo. **Slika L**
- Pritisčajte gumb za zeleno vrsto vode, dokler se posoda ne napolni. Med tem postopkom gumb sveti svetleje.

### Priprava na mirovanje

Če naprave ne uporabljate dlje kot 4 dni:

- Zaprte dotok vode.
- Izklopite napravo.
- Zaprte glavno pipo jeklenke CO<sub>2</sub> oz. zavrtite regulator tlaka valja CO<sub>2</sub> nazaj na položaj »0«.

### Zagon po zaustavitvi

#### Δ OPOZORILO

**Nevarnost za zdravje zaradi povečane koncentracije bakterij**

Po zaustavitvi izvedite kemično čiščenje.

- Vklopite napravo.
- Odprite dotok vode.
- Iztočite vsaj 2 litra vsake vrste vode in jo zavrzite.
- Izvedite kemično čiščenje (glejte poglavje *Kemično čiščenje*).

## Transport

#### Δ PREVIDNOST

##### Neupoštevanje teže

Nevarnost telesnih poškodb in materialne škode. Pri transportu upoštevajte težo naprave.

- Naprave ne transportirajte v ležečem položaju.
- Pri transportu v vozilih zavarujte napravo pred zdrsom in prevrnitvijo v skladu z veljavnimi smernicami.

### Transport naprave

Naprave ni dovoljeno transportirati v ležečem položaju.

- Izberite primerno embalažo za transport in z vpadljivo oznako označite navpični položaj za transport.
- Če je mogoče, namestite majhno leseno paletu pod škatlo za pošiljanje.
- Napravo lahko tudi odpeljete neposredno v servisni center podjetja Kärcher.

## Skladiščenje

#### Δ PREVIDNOST

##### Neupoštevanje teže

Nevarnost telesnih poškodb in materialne škode. Pri skladiščanju upoštevajte težo naprave.

- Napravo shranite na mestu, kjer ni zmrzali.

## Nega in vzdrževanje

#### Δ OPOZORILO

**Nevarnost za zdravje zaradi nestrokovno popravljene naprave**

Napravo lahko popravlja samo izšolano strokovno osebo.

Pred kakršnim koli delom na napravi:

- Tlačna razbremenitev naprave.
  - Zaprte dotok vode.
  - Postavite posodo pod odprtino za iztok vode.
  - Gumb "ohlajena voda" držite pritisnjen tako dolgo, dokler več ne oddaja vode.
- Izklopite napravo.
- Izvlčite omrežni vtič.
- Zaprte glavni ventil steklenice s CO<sub>2</sub> ali pomaknite regulator tlaka jeklenke s CO<sub>2</sub> nazaj na "0".
- Po potrebi odvijte jeklenko s CO<sub>2</sub> iz regulatorja tlaka.

### Zamenjava filtra

#### Δ OPOZORILO

**Nevarnost za zdravje zaradi vstopa bakterij**

Pri vgradnji filtrske kartuše še posebej pazite na higieno in čistočo.

Pri vgradnji filtra nosite sterilne rokavice za enkratno uporabo.

- Zaprte dotok vode.

- Pritisčajte gumb "ohlajena voda", dokler ne izteče vsa voda.
- Odprite zaklep pokrova filtra.
- Odstranite stranski pokrov filtra.
- Odstranite filter, ki ga je treba zamenjati. **Slika M**
  - Filter z nosilec filtra zavrtite navzven za največ 45°.
  - Odvijte in odstranite filter.
- Razpakirajte novi filter.
- Vstavite novi filter. **Slika N**
  - Vstavite filter v nosilec filtra in ga zavrtite do konca. Filter je zapahnen.
  - Filter z nosilec filtra zavrtite v napravo.
- Vstavite stranski pokrov filtra.
- Zaprte zapah pokrova filtra.
- Priključite električni vtič v vtičnico.
- Postavite posodo pod iztok vode.
- Odprite dotok vode.
- Večkrat pritisčajte gumb "ohlajena voda", da bo izpiranje trajalo 5 minut (približno 10 do 15 litrov).

#### Napotek

Po 60 sekundah neprekinjenega iztekanja vode naprava samodejno prekine iztekanje.

- Izvedite kemično čiščenje (glejte poglavje *Kemično čiščenje*).

### Kemično čiščenje

#### Δ PREVIDNOST

##### Iztečena voda je voda za čiščenje

Iztečena voda za čiščenje ni primerna za uživanje.

Kemično čiščenje je treba opraviti po prvem zagonu in načeloma vsaj vsakih 6 mesecev. Enako velja po zaustavitvi za več kot 4 dni ali izredni menjavi filtra. Za kemično čiščenje je potreben čistilni komplet (glejte poglavje *Potrošni material*).

#### Napotek

Kemično čiščenje traja približno 45 minut.

- Zaprte dotok vode.
- Zaprte glavno pipo jeklenke CO<sub>2</sub> ali zavrtite regulator tlaka na valju CO<sub>2</sub> nazaj na "0".
- Pritisčajte gumb za "CO<sub>2</sub> ohlajena voda", dokler ne izteče vsa voda.
- Izklopite napravo.
- Odstranite kombinirani filter (glejte poglavje *Zamenjava filtra*).
- Vstavite servisno posodo. **Slika O**
  - Nosilec filtra zavrtite za največ 45° navzven.
  - Vstavite servisno posodo.
  - Servisno posodo obrnite v smeri urinega kazalca.
  - Nosilec filtra obrnite v napravo.
- Odstranite dotok vode.
- Pripravite čistilni komplet. **Slika P**

① Vhod za vodo

② Vijačni spoj injektorja

③ Tesnilni obroč

④ Ohišje injektorja

⑤ Izstrop vode (priključek za povezavo z napravo)

- Odvijte čistilni komplet.
  - V čistilni komplet vstavite 4 čistilne tablete.
  - Čistilni komplet privijte, pri čemer upoštevajte pravilno namestitev tesnilnega obroča.
- Čistilni komplet priključite na vhod v napravo.
  - Čistilni komplet priključite na dotok vode.
  - Čistilni komplet prestavite v čim bolj vodoravni položaj. **Slika Q**
  - Odstranite odcejalni pladenj.
  - Pod iztok vode postavite primerno posodo s prostornino najmanj 1 liter.
  - Priključite električni vtič v vtičnico.
  - Odprite dotok vode.
  - Vklopite napravo.

#### Napotek

Naslednje korake izvajajte zelo previdno, da zagotovite največji možni učinek kemičnega čiščenja.

#### Napotek

Čistilu za kemično čiščenje je priložen moder indikator. Barva izdane vode pokaže koncentracijo in učinkovitost čistila.

#### Napotek

Med čiščenjem nastaja malo pene. To je sistemsko pogojeno in običajno.

- Izvedite čiščenje.

- Pritisčajte tipko "CO<sub>2</sub> ohlajena voda", dokler naprava po 60 sekundah ne preneha točiti vode.
- Počakajte 60 sekund, da se čistilo raztopi.

- Postopek (60-sekundno spiranje in 60-sekundno čakanje) ponovite 2-krat.
  - Po vsakem spiranju izpraznite prestrezno posodo.
  - Gumb "ohlajena voda" pritisčajte 30 sekund. Spiranje je končano. Čas učinkovanja čistilnega sredstva se začne. Trajati mora vsaj 15 minut in ga je mogoče poljubno podaljšati.
  - Čas učinkovanja čistilnega sredstva mora biti vsaj 15 minut.
- Zaprte dotok vode.
  - Pritisčajte poljubno tipko, dokler voda ne preneha iztekati.
  - Izklopite napravo.
  - Odstranite čistilni komplet.
  - Cev za dovajanje vode znova priključite na napravo.
  - Odstranite servisno posodo in znova vstavite filter.

### Spiranje po kemičnem čiščenju

#### Napotek

Spiranje lahko kadarkoli za kratek čas prekinete, na primer da izpraznite posodo za izpiranje.

- Pod iztok vode postavite primerno posodo s prostornino najmanj 1 liter.
- Odprite dotok vode.
- Vklopite napravo.
- Tipko "ohlajena voda" pritisčajte tolikokrat, dokler se več ne vidi modra barva. Nato sperite vsaj še 4 litre.
- Pritisčajte gumb "CO<sub>2</sub> ohlajena voda", dokler se več ne vidi modra barva. Nato sperite vsaj še 2 litre.
- Odprite glavno pipo na jeklenki CO<sub>2</sub> in preverite nastavljeni tlak plina oz. regulator tlaka na valju CO<sub>2</sub> nastavite na položaj "4".
- Izpusťte en liter vode, ki vsebuje CO<sub>2</sub>, tako da se mešalni ventil CO<sub>2</sub> ponovno napolni. Naprava je pripravljena za obratovanje.

### Vzorčenje

Da bi lahko preverili delovanje kemičnega čiščenja, je treba vzorce odvzeti neposredno po zaključnem kemičnem čiščenju, ob upoštevanju pravil za mikrobiološko analizo vode, in oceniti s strani akreditiranega laboratorija.

### Praznjenje odcejalnega pladnja

Plovec kaže, da je odcejalni pladenj poln. Če je doseženo stanje polnosti, se na plovcu pojavi rdeč označevalni krogec.

#### Slika R

- Previdno odstranite in izpraznite poln odcejalni pladenj.
- Preverite, ali je odcejalni pladenj umazan, in ga po potrebi očistite.
- Znova vstavite odcejalni pladenj.

## Pomoč pri motnjah

Napaka	Vzrok	Odpravljanje
Naprava ne izpušča vode, ampak prikazuje "pripravljenost za obratovanje". Lučke v vseh tipkah svetijo.	Dovajanje vode je prekinjeno.	<ol style="list-style-type: none"> <li>Zagotovite dovajanje vode.</li> <li>Preverite zaporne naprave.</li> <li>Če napaka še vedno obstaja, se obrnite na servis.</li> </ol>
Naprava ne deluje. Gumbi ne svetijo.	<p>Oskrba z napetostjo je motena.</p> <p>Varovalka je pokvarjena.</p>	<ul style="list-style-type: none"> <li>Preverite oskrbo z napetostjo.</li> <li>Odstranite pokrov varovalke ob stikalu naprave in zamenjajte varovalko. Če varovalka znova pregori, izklopite napravo in se obrnite na servis.</li> </ul>
Iztečena voda ni ohlajena, čeprav je bil pritisnjen gumb "ohlajena voda"	Hladilni modul še ni dosegel zelene temperature.	<ol style="list-style-type: none"> <li>Počakajte od 20 do 40 minut, nato pa znova preverite. Če je funkcija hlajenja ves čas izklopljena:</li> <li>Izklopite napravo.</li> <li>Stopite v stik s servisom.</li> </ol>
Gumba za gazirano in hladno vodo svetila izmenično in zasliši se signalni ton.	Napaka regulacije temperature.	<ul style="list-style-type: none"> <li>Stopite v stik s servisom.</li> </ul>
Gumb za gazirano vodo po 60 sekundah ne sveti več in iztekanje gazirane vode je blokirano.	Dodatno polnjenje posode karbonatorja ni uspelo.	<ol style="list-style-type: none"> <li>Izklopite napravo.</li> <li>Preverite dotok vode.</li> <li>Preverite tlak plina.</li> <li>Napravo izklopite in ponovno vklopite.</li> <li>Če napaka še vedno obstaja, se obrnite na servis.</li> </ol>
Notranja črpalka se pri iztekanju "CO <sub>2</sub> ohlajene vode" vklopi z različnimi zamiki.	To je normalno delovanje in ne napaka.	<ul style="list-style-type: none"> <li>Odpravljanje napake ni potrebno</li> </ul>
Notranja črpalka se v rednih intervalih na kratko zažene	To je normalno delovanje za posodo karbonatorja.	<ul style="list-style-type: none"> <li>Odpravljanje napake ni potrebno</li> </ul>
V vodi ni ogljikovega dioksida.	<p>Tlak plina CO<sub>2</sub> je prenizek.</p> <p>Jeklenka CO<sub>2</sub> oz. valj CO<sub>2</sub> je prazen.</p>	<ul style="list-style-type: none"> <li>Korigirajte tlak plina CO<sub>2</sub>.</li> <li>Zamenjajte jeklenko CO<sub>2</sub> oz. valj CO<sub>2</sub>.</li> <li>Če napaka še vedno obstaja, se obrnite na servis.</li> </ul>
Premalo ogljikovega dioksida v vodi	<p>Rezervoar hladne vode še ni dosegel zelene temperature.</p> <p>Filter je umazan in zmanjšuje potreben pretok vode.</p> <p>Jeklenka CO<sub>2</sub> oz. valj CO<sub>2</sub> je skoraj prazen.</p>	<ul style="list-style-type: none"> <li>Po 20 minutah ponovno preverite vsebnost ogljikovega dioksida v vodi.</li> <li>Preverite pretok filtra in ga po potrebi zamenjajte.</li> <li>Če napaka še vedno obstaja, se obrnite na servis.</li> <li>Zamenjajte jeklenko CO<sub>2</sub> oz. valj CO<sub>2</sub>.</li> </ul>
Pršenje gazirane vode pri iztekanju večje količine	<p>Napaka dodatnega polnjenja posode karbonatorja.</p> <p>Nastavljen je previsok tlak plina.</p>	<ul style="list-style-type: none"> <li>Preverite pretok filtra in ga po potrebi zamenjajte.</li> <li>Korigirajte tlak plina CO<sub>2</sub>.</li> <li>Če napaka še vedno obstaja, se obrnite na servis.</li> </ul>

### Garancija

V vsaki državi veljajo garancijski pogoji, ki jih je izdala naša pristojna prodajna družba. V garancijskem roku bodo morebitne motnje v delovanju naprave odpravljene brezplačno, če je njihov vzrok napaka v materialu ali napaka pri proizvodnji. Pri uveljavljanju garancije zagotovite dokazilo o nakupu in stopite v stik s prodajalcem ali z najbližjo servisno službo. Naslov najdete na hrbtni strani.

### Tehnični podatki

		WPD 50 Ws
<b>Podatki o zmogljivosti naprave</b>		
Obratovalna napetost	V	220-240
Omrežna frekvenca	Hz	50
Omrežna varovalka (počasna)	A	6
Maks. poraba moči	W	200
Tlak dotoka vode	MPa (bar)	0,15 -0,6 (1,5-6)

		WPD 50 Ws
Temperatura dotoka vode	°C	5-30
Območje nastavitve tlaka CO <sub>2</sub>	MPa (bar)	0,38...0,42 (3,8...4,2)
Okoljska temperatura	°C	5 - 32
<b>Oddajanje vode (odvisno od tlaka na dotoku in stanja filtra)</b>		
Ohlajena voda	l/h	120
Voda s CO <sub>2</sub>	l/h	80
Temperatura ohlajene vode, min.	°C	6
<b>Mere in mase</b>		
Širina	mm	300
Globina	mm	440
Višina	mm	395
Teža	kg	19
Pridržujemo si pravico do tehničnih sprememb.		

### Vzdrževalni načrt

Čas	Izvedba
dnevno	<p>Odstranite in očistite odcejalni pladenj.</p> <p>Ko se naprava čez noč ustavi, iztočite 0,5 l vsake vrste vode in jo zavržite.</p>
tedensko, pogosteje po potrebi	Očistite zunanost naprave, odcejalni pladenj očistite z vročo vodo ali v pomivalnem stroju. Za čiščenje plastičnih površin ne uporabljajte čistil, ki vsebujejo alkohol, kisline ali abrazivna sredstva.
polletno	<p>Če je kakovost vode slaba, zamenjajte filter Hy-Pure-Plus.</p> <p>Izvedite kemično čiščenje, glejte poglavje <i>Kemično čiščenje</i>.</p>
letno	Zamenjajte filter Hy-Pure-Plus.
Odločilni dejavnik za interval menjave filtra je količina iztečene vode in kakovost dovajane vode.	



## Spis treści

Ogólne wskazówki .....	111
Wskazówki dotyczące bezpieczeństwa .....	111
Zastosowanie zgodne z przeznaczeniem .....	112
Ogólne informacje na temat obsługi butli CO <sub>2</sub> .....	112
Ochrona środowiska .....	112
Akcesoria i części zamienne .....	112
Materiał eksploatacyjny .....	113
Zakres dostawy .....	113
Opis urządzenia .....	113
Montaż .....	113
Pierwsze uruchomienie .....	113
Obsługa butli CO <sub>2</sub> .....	113
Obsługa cylindra CO <sub>2</sub> .....	114
Eksploatacja .....	114
Transport .....	114
Składowanie .....	114
Czyszczenie i konserwacja .....	114
Usuwanie usterek .....	115
Gwarancja .....	115
Dane techniczne .....	116
Plan konserwacji .....	116
Karta serwisowa WPD 50 Ws .....	117

## Ogólne wskazówki



Przed pierwszym uruchomieniem urządzenia należy przeczytać oryginalną instrukcję i postępować zgodnie z jej zaleceniami. Oryginalną instrukcję przechować do późniejszego wykorzystania lub dla kolejnego właściciela.

- W celu zagwarantowania jakości wody można stosować wyłącznie wodę pitną od publicznego dostawcy wody. Jakość musi co najmniej odpowiadać co najmniej wytycznym Światowej Organizacji Zdrowia (WHO).
- Jeśli instalacja urządzenia wymaga ingerencji w sieć wody pitnej, musi to być przeprowadzone przez przeszkolony personel specjalistyczny posiadający aprobatę zgodnie z lokalnie obowiązującymi przepisami ustawowymi i wykonawczymi. W razie potrzeby prace te muszą zostać zlecone przez klienta.
- Aby zabezpieczyć się przed uszkodzeniami przez wodę spowodowanymi pęknięciem węża wodnego, zalecamy zainstalowanie urządzenia odcinającego i systemu Aquastopp (opcjonalnie dostępny) w wodociągu.
- Prace konserwacyjne wewnątrz urządzenia mogą być wykonywane wyłącznie przez operatora urządzenia, który przeczytał niniejszą instrukcję obsługi.
- W przypadku stosowania butli CO<sub>2</sub> należy przestrzegać lokalnych przepisów dotyczących oznaczania pomieszczenia roboczego.
- Nie używać strumienia wody do czyszczenia urządzenia.
- Powierzchni z tworzyw sztucznych nie wolno czyścić alkoholowymi, agresywnymi lub ściernymi środkami czyszczącymi. Zalecany jest środek do czyszczenia powierzchni CA 30 R (6.295-686.0).

## Wskazówki dotyczące bezpieczeństwa

### Stopnie zagrożenia

#### **⚠ NIEBEZPIECZEŃSTWO**

- Wskazówka dot. bezpośredniego zagrożenia, prowadzącego do ciężkich obrażeń ciała lub do śmierci.

#### **⚠ OSTRZEŻENIE**

- Wskazówka dot. możliwie niebezpiecznej sytuacji, mogącej prowadzić do ciężkich obrażeń ciała lub śmierci.

#### **⚠ OSTROŻNIE**

- Wskazówka dot. możliwie niebezpiecznej sytuacji, która może prowadzić do lekkich zranień.

#### **UWAGA**

- Wskazówka dot. możliwie niebezpiecznej sytuacji, która mo-

że prowadzić do szkód materialnych.

## Wskazówki dotyczące bezpieczeństwa

### **⚠ NIEBEZPIECZEŃSTWO**

- Niebezpieczeństwo porażenia prądem. Zawsze wyciągać wtyczkę z gniazdka przed rozpoczęciem pracy przy urządzeniu. Gniazdko musi być zabezpieczone wyłącznikiem różnicowoprądowym 30 mA.
- Zagrożenie życia z powodu pęknięcia zbiornika gazu CO<sub>2</sub>. Ustawić zbiornik ciśnieniowy pionowo i zamocować go. Zawsze podłączać zbiornik sprężonego gazu za pomocą reduktora ciśnienia, dopuszczanego dla danego typu urządzenia, i zaworu bezpieczeństwa. Chronić butlę gazową przed nadmiernym nagrzaniem i nigdy nie wystawiać jej na bezpośrednie działanie promieni słonecznych.
- Niebezpieczeństwo wybuchu. Nigdy nie podłączać butli CO<sub>2</sub> wyposażonej w rurkę syfonową. Butle z rurką syfonową są oznaczone czerwoną naklejką ostrzegawczą.
- Niebezpieczeństwo uduszenia się z powodu ulatniającego się dwutlenku węgla. Zapewnić odpowiednią wentylację w pomieszczeniu roboczym lub zainstalować system ostrzegania przed gazem. Podczas opróżniania pojemników ze sprężonym gazem należy przestrzegać obowiązujących w danym kraju wymagań prawnych dotyczących minimalnej wielkości pomieszczenia, systemów ostrzegawczych i wentylacji.
- Niebezpieczeństwo wybuchu. Nie trzymać w urządzeniu żadnych materiałów wybuchowych, takich jak puszki z aerozolem z łatwopalnym gazem napędowym.
- ⚠ **OSTRZEŻENIE** • Podczas konfigurowania urządzenia upewnić się, że przewód zasilający nie jest ściśnięty ani uszkodzony.
- Nie należy umieszczać listwy zasilającej ani przenośnego zasilacza za urządzeniem.
- Ryzyko obrażeń na skutek rozzerwania butli. Wodę zawierającą dwutlenek węgla można wlewać tylko do stabilnych ciśnieniowo butli (10 barów).
- Ryzyko przegrzania. Nie zasłaniać otworów wentylacyjnych w urządzeniu.
- Niebezpieczeństwo uszkodzenia. Nie używać mechanicznych ani innych środków pomocniczych niż zalecane przez producenta, aby przyspieszyć proces rozmrażania.
- Nie uszkodzić obwodu chłodzącego.
- Zagrożenie zdrowia przez zarazki. Podczas wymiany wkładu filtra należy zwracać uwagę na higienę i czystość. Podczas wymiany filtra należy stosować sterylne rękawiczki jednorazowe. Regularnie czyścić tackę ociekową i powierzchnie. Nigdy nie dotykać dozownika wody palcami lub ściereczką do czyszczenia. Wykonywać chemiczne czyszczenie urządzenia przynajmniej co 6 miesięcy. Jeśli dostawca wody pitnej ostrzegł przed skażeniem mikrobiologicznym, należy po odwołaniu alarmu przeprowadzić chemiczne czyszczenie urządzenia.
- Zagrożenie dla zdrowia ze względu na zwiększone stężenie mikroorganizmów w wodzie. Jeśli urządzenie nie było używane przez ponad 4 dni, należy je włączyć, otworzyć wlot wody i przeprowadzić czyszczenie chemiczne, patrz rozdział Czyszczenie chemiczne.
- Zagrożenie dla zdrowia z powodu nieprawidłowo naprawionego urządzenia. Urządzenie może być naprawiane jedynie przez przeszkolony personel fachowy.
- Ryzyko obrażeń na skutek stosowania środka czyszczącego. Postępować zgodnie z instrukcjami bezpieczeństwa dla

środką czyszczącego; podczas pracy ze środkami czyszczącymi nosić okulary i rękawice ochronne.

**UWAGA • Uszkodzenie modułu chłodzącego urządzenia. Jeśli urządzenie było przechowywane lub transportowane w pozycji leżącej, należy odczekać co najmniej 24 godziny przed uruchomieniem.**

### Zastosowanie zgodne z przeznaczeniem

#### ⚠ OSTRZEŻENIE

Urządzenie nie jest przeznaczone do użytku przez osoby (w tym dzieci) o ograniczonych zdolnościach fizycznych, sensorycznych lub umysłowych, chyba że są one nadzorowane przez osobę odpowiedzialną za ich bezpieczeństwo lub zostały wcześniej poinstruowane w temacie korzystania z urządzenia.

#### ⚠ OSTRZEŻENIE

Należy pilnować dzieci, aby upewnić się, iż nie bawią się one urządzeniem.

#### ⚠ OSTRZEŻENIE

Uszkodzony kabel sieciowy musi zostać wymieniony przez producenta, jego serwis lub odpowiednio wykwalifikowaną osobę, aby uniknąć niebezpieczeństw.

- Urządzenie służy do dozowania schłodzonej wody z dodatkiem i bez dodatku dwutlenku węgla (CO<sub>2</sub>) o jakości produktów spożywczych w przypadku użytkowania samoobsługowego.
- Z urządzenia można korzystać w następujących dziedzinach:
  - W gospodarstwie domowym i podobnych zastosowaniach
  - W pomieszczeniach kuchennych dla pracowników sklepów, biur i innych miejscach pracy
  - W rolnictwie
  - W hotelach, motelach, pensjonatach i innych obiektach noclegowych
  - W gastronomii i odpowiednich hurtowniach
- Urządzenie jest wyposażone w filtr zespolony.
- Urządzenie należy zainstalować w pomieszczeniu o temperaturze powyżej zera stopni.
- Nie używać ani nie ustawiać urządzenia nazewnątrz.
- Nie kłaść, nie przechowywać ani transportować urządzenia w pozycji leżącej.

### Możliwe do przewidzenia nieprawidłowe użycie

Każde inne zastosowanie jest niedopuszczalne. Użytkownik ponosi odpowiedzialność za szkody wynikające z niezgodnego z przeznaczeniem użytkowania urządzenia.

### Ogólne informacje na temat obsługi butli CO<sub>2</sub>

W przypadku wymiany butli CO<sub>2</sub> należy przestrzegać instrukcji bezpieczeństwa dostarczonych przez dostawcę gazu i odpowiednich przepisów prawnych.

- Butla CO<sub>2</sub> musi być wyposażona w regulator ciśnienia zatwierdzony przez firmę KÄRCHER, aby można było regulować zawartość dwutlenku węgla w wodzie.
- Dwutlenek węgla E 290 musi spełniać wymogi czystości zgodnie z dyrektywą 96/77/WE (jakość produktów spożywczych) i być oznakowany zgodnie z art. 7 dyrektywy 89/107/EWG.
- Przed użyciem butli z gazem należy upewnić się, że dostępny jest odpowiedni rodzaj gazu. Wiarygodne informacje o rodzaju gazu są podane na nalepce dot. materiałów niebezpiecznych, która musi znajdować się na każdej butli z gazem. Kolor butli z gazem nie zawsze daje jasne informacje o rodzaju gazu. Nie wolno używać butli z gazem, której zawartość budzi wątpliwości lub dziwnie wygląda (uszkodzenie, wystawienie na działanie ognia, ślady obróbki mechanicznej).
- Należy przestrzegać przepisów obowiązujących w danym kraju.

#### ⚠ NIEBEZPIECZEŃSTWO

##### Niebezpieczeństwo wybuchu

Nigdy nie podłączaj butli CO<sub>2</sub> wyposażonej w rurkę syfonową. Butle z rurką syfonową są oznaczone czerwoną naklejką ostrzegawczą.

#### ⚠ OSTRZEŻENIE

##### Zagrożenie życia z powodu potencjalnego rozerwania zbiornika z gazem CO<sub>2</sub>

Ustawić zbiornik ciśnieniowy pionowo i zamocować go. Nigdy nie otwierać zbiornika sprężonego gazu bez reduktora ciśnienia i bez zaworu bezpieczeństwa. Reduktor ciśnienia z zaworem bezpieczeństwa musi być zatwierdzony dla danego typu urządzenia.

#### ⚠ NIEBEZPIECZEŃSTWO

##### Niebezpieczeństwo uduszenia się z powodu ulatniającego się dwutlenku węgla.

Zapewnić odpowiednią wentylację w pomieszczeniu roboczym lub zainstalować system ostrzegania przed gazem.

Nie wystawiać butli z gazem na bezpośrednie działanie promieni słonecznych.

Chronić butlę z gazem przed nadmiernym nagrzaniem.

Umieścić widoczną etykietę informującą o obecności gazowego dwutlenku węgla.



### Ochrona środowiska



Materiały, z których wykonano opakowania, nadają się do recyklingu. Opakowania poddaje utylizacji przyjaznej dla środowiska naturalnego.



Elektryczne i elektroniczne urządzenia zawierają cenne surowce wtórne, a często również takie części składowe jak baterie, akumulatory lub olej, które w razie niewłaściwej obsługi lub nieprawidłowej utylizacji mogą stanowić potencjalne zagrożenie dla zdrowia ludzkiego i środowiska naturalnego. Jednak te części składowe są niezbędne do prawidłowej pracy urządzenia. Urządzeń oznaczonych tym symbolem nie można wyrzucać do odpadów z gospodarstw domowych.

**R-290** Zawiera gaz cieplarniany R290 - hermetycznie zamknięte urządzenie

#### Wskazówki dotyczące składników (REACH)

Aktualne informacje dotyczące składników można znaleźć na stronie: [www.kaercher.de/REACH](http://www.kaercher.de/REACH)

### Akcesoria i części zamienne

Należy stosować tylko oryginalne akcesoria i części zamienne, ponieważ gwarantują one bezpieczną i bezawaryjną pracę urządzenia.

Informacje dotyczące akcesoriów i części zamiennych można znaleźć na stronie [www.kaercher.com](http://www.kaercher.com).

### Zestawy montażowe

Opis	Nr katalogowy
Zestaw do montażu cylindra CO <sub>2</sub>	2 644-217.0
Zestaw do montażu dostępnej w handlu butli CO <sub>2</sub> (zawartość 2 kg, 6 kg, 10 kg)	2 644-218.0
Stojak Premium	2 644-134.0
Stojak Basic	2 644-221.0

### Dzbanki

Opis	Nr katalogowy
 Dzbanek na wodę, 1 l, szklany, z plastikową pokrywką i logo KÄRCHER, można myć w zmywarce	6 640-431.0
 Karafka, Eva Solo, 1 l, można myć w zmywarce	0 017-575.0

### Kubek do płukania

Opis	Nr katalogowy
Kubek do płukania 4 l	6 640-341.0

### Butelki

Opis	Nr katalogowy
 Butelka 0,5 l, wykonana z tritanu, można myć w zmywarce	6 640-430.0
 Butelka 0,75 l, wykonana z tritanu, można myć w zmywarce	6 640-512.0
 Butelka 0,6 l, z ustnikiem i zakrętką wykonaną z tritanu, można myć w zmywarce	6 640-469.0
 Wysokiej jakości butelka ze szkła borokrzemowego 0,75 l, żaroodporna, przezroczysta, Ø 7 cm, wysokość 26 cm, z zakrętką ze stali nierdzewnej i osłoną z neoprenu	6 642-186.0

### Kubki

Opis	Nr katalogowy
Kubek z twardego papieru, również do gorących napojów, 180 ml, bez logo, 2500 szt.	6 640-455.0
Kubek z twardego papieru, również do gorących napojów, 180 ml, z logo KÄRCHER, 2500 szt.	6 640-460.0
Kubek plastikowy, 200 ml, bez logo, 3000 szt.	6 640-454.0
Kubek plastikowy, 200 ml, z logo KÄRCHER, 3000 szt.	6 640-453.0

### Uzupełniający materiał instalacyjny

Opis	Nr katalogowy
Wyłącznik różnicowoprądowy 30 mA, 230 V, 50 Hz	6.640-427.0
Aquastopp, wykrywacz wycieków z zaworem elektromagnetycznym i mosiężnym złączem śrubowym G 3/4"	6.640-291.0
Reduktor ciśnienia 1,5 - 6 bar - 1/2"	6.640-625.0
Blok wodny, zabezpieczenie przed zalaniem	6.640-338.0
Zabezpieczenie przed przepływem zwrotnym, dozwolone	6.640-463.0



## Materiał eksploatacyjny

### Filtr

Nazwa	Opis	Nr katalogowy
Filtr Hy-Pure-Plus	Filtr zespolony z ultrafiltrem i filtrem z węgla aktywnego. Zatrzymuje chlor, metale ciężkie, osady z przewodów, bakterie i wirusy oraz zapewnia dobry smak. Wszystkie minerały pozostają w wodzie.	2 644-200.0

### Środek do czyszczenia chemicznego

Nazwa	Opis	Nr katalogowy
Zestaw do czyszczenia	Do wchłaniania chemicznego środka czyszczącego (alkaliczne tabletki Bevi), wielokrotnego użytku	2 643-941.0
Alkaliczne tabletki Bevi	Chemiczny środek do czyszczenia wewnętrznego WPD raz na pół roku, opakowanie 1 x 10 tabletek	6 295-891.0

### Środek do czyszczenia zewnętrznej strony urządzenia

Nazwa	Opis	Nr katalogowy
CA 30 R	Gotowy do użycia środek do czyszczenia powierzchni, butelka 0,5 l	6 295-686.0
Głowica natryskowa do środków do czyszczenia powierzchni	Przy pierwszym zamówieniu CA 30 R konieczne jest zamówienie tej głowicy spryskującej wielokrotnego użytku do butelki z rozpylaczem.	6 295-723.0

### Zakres dostawy

Podczas rozpakowywania urządzenia sprawdzić zawartość pudełka pod kątem kompletności, korzystając z instrukcji obsługi. W przypadku stwierdzenia braków w akcesoriach lub szkód powstałych w transporcie należy zwrócić się do dystrybutora.

### Opis urządzenia

Ilustracje: patrz strona z grafikami  
Rysunek A

- 1 Blokowanie pokrywy filtra
- 2 Pokrywa filtra
- 3 Wyłącznik urządzenia
- 4 Przyłącze CO<sub>2</sub>
- 5 Przyłącze wody
- 6 Podłączenie do sieci
- 7 Osłona uchwyty bezpiecznika z bezpiecznikiem 6 A
- 8 Tabliczka znamionowa
- 9 Otwory wentylacyjne
- 10 Filtr zespolony
- 11 Uchwyt filtra
- 12 Przycisk „Schłodzona woda z CO<sub>2</sub>”
- 13 Przycisk „Schłodzona woda”
- 14 Otwór wylotowy wody
- 15 Tacka ociekowa

### Montaż

#### Podłączanie urządzenia

Podczas pierwszej instalacji i wszelkich napraw związanych z wymianą akcesoriów należy upewnić się, że stosowane są tylko części zatwierdzone przez firmę KÄRCHER (zestaw przyłączeniowy, regulator ciśnienia CO<sub>2</sub>). Komponenty te zostały przetestowane i uzyskały odpowiednie certyfikaty w zakresie spełnienia wysokich standardów jakościowych KÄRCHER. Nie można używać żadnych innych komponentów.

- Przyłącze zasilania i ciśnienie wlotowe wody muszą odpowiadać wartościom podanym w danych technicznych (patrz rozdział „Dane techniczne”).
- W zależności od lokalnych przepisów należy zainstalować atestowany zawór zwrotny.
- Ustawić urządzenie na równej powierzchni.
- Wtyczka i gniazdo sieciowe muszą być zawsze łatwo dostępne.
- Przełącznik urządzenia, bezpiecznik oraz przyłącze gazu i wody (z tyłu urządzenia) muszą być łatwo dostępne. Minimalna odległość od ściany wynosi 100 mm.
- Aby zmniejszyć zużycie energii, zasilanie może zostać przerwane podczas przerw w użyciu (np. przez timer).
- Podłączać urządzenie tylko za pomocą dołączonych przewodów giętkich.
- Nie używać zużytych przewodów giętkich.

Schemat podłączenia:

Rysunek B

- 1 Gniazdo (z bezpiecznikiem różnicowo-prądowym 30 mA)
- 2 Przewód zasilający
- 3 Dystrybutor wody
- 4 Wąż doprowadzający wodę (zestaw przyłączeniowy)

- 5 Reduktor ciśnienia z manometrem (konieczny tylko przy ciśnieniu wlotowym wody powyżej 6 barów (0,6 MPa))
- 6 Zawór wody w instalacji budynku
- 7 Rura wody pitnej w instalacji budynku
- 8 Aquastopp (opcjonalnie)
- 9 Zawór zwrotny (opcjonalnie)

Przyłącza:  
Rysunek C

- 1 Przyłącze wody
- 2 Przyłącze CO<sub>2</sub>
- 3 Podłączenie do sieci
- 4 Osłona uchwyty bezpiecznika z bezpiecznikiem 6 A
- 5 Podświetlany przełącznik urządzenia

1. Wyjąć i zutilizować zaślepkę otworu wylotowego wody.  
**Rysunek D**
2. Wyjąć i zutilizować zaślepkę przyłącza wody i przyłącza CO<sub>2</sub>.  
**Rysunek E**
3. Podłączyć wąż doprowadzający wodę do przyłącza wody „H<sub>2</sub>O”.
4. Podłączyć wąż doprowadzający wodę do kranu w instalacji budynku (w razie potrzeby podłączyć dodatkowe elementy).
5. Podłączyć przewód zasilający do przyłącza sieciowego.
6. Podłączyć wąż CO<sub>2</sub> do przyłącza CO<sub>2</sub>.

#### Zakładanie filtra

⚠ **OSTRZEŻENIE**

**Zagrożenie dla zdrowia spowodowane przedostaniem się zarazków**

Podczas instalowania wkładu filtra zwrócić szczególną uwagę na higienę i czystość.  
Podczas instalowania filtra nosić sterylne rękawiczki jednorazowe.

1. Otworzyć blokadę pokrywy filtra.  
**Rysunek F**
2. Zdjąć boczną pokrywę filtra.
3. Wyjąć kubek serwisowy, który został zainstalowany fabrycznie.  
**Rysunek G**
  - a Obrócić uchwyt filtra maks. o 45°.
  - b Obrócić kubek serwisowy w kierunku przeciwnym do ruchu wskazówek zegara.
  - c Wyjąć kubek serwisowy.
4. Założyć filtr.  
**Rysunek H**
  - a Obrócić uchwyt filtra maks. o 45°.
  - b Włożyć filtr do uchwyty od góry.
  - c Przekrócić filtr aż do ogranicznika. Filtr zostaje zablokowany.
  - d Wsunąć filtr z uchwytem filtra do urządzenia.
5. Założyć boczną pokrywę filtra.
6. Zablokować pokrywę filtra.

### Pierwsze uruchomienie

**Wskazówka**

W celu utrzymania prawidłowego stanu higieny urządzenia, elementy doprowadzające wodę zostały fabrycznie wypełnione azotem.  
Zanim urządzenie będzie można przepłukać wodą, należy najpierw wypłukać wypełnienie azotem z mieszalnika CO<sub>2</sub>. Do tego celu użyć gazu CO<sub>2</sub>.

### Płukanie mieszalnika CO<sub>2</sub>

1. Podłączyć nową butlę CO<sub>2</sub> lub nowy cylinder CO<sub>2</sub> (patrz rozdział „Podłączyć nową butlę CO<sub>2</sub>” lub „Podłączenie nowego cylindra CO<sub>2</sub>”).
2. Ustawić ciśnienie CO<sub>2</sub>:
  - a **Butla CO<sub>2</sub>**: Otworzyć zawór główny i ustawić pokrętko tak, aby manometr wskazywał 4 bar.
  - b **Cylinder CO<sub>2</sub>**: Obróć pierścień regulacyjny pokrętki do pozycji „4”.
3. Włączyć urządzenie.
4. Dopływ wody powinien być zamknięty.
5. Umieścić pojemnik pod wylotem wody.
6. Nacisnąć przycisk „Schłodzona woda z CO<sub>2</sub>” przez 10 sekund.  
Ulatnia się trochę gazu, który może być zmieszany z kroplami wody. Ten chwilowy wyciek gazu nie jest niebezpieczny.
7. Obróć pokrętko sterujące do wartości 0 bar lub pozycji „0”.
8. Nacisnąć przycisk „Schłodzona woda z CO<sub>2</sub>” do momentu, aż wyciek gazu przestanie być słyszalny.

### Płukanie urządzenia i filtra

**Wskazówka**

Teraz całe urządzenie i filtr przepłukać wodą.

1. Otworzyć dopływ wody.
2. Umieścić pojemnik pod wylotem wody.
3. Nacisnąć przycisk „Schłodzona woda” wielokrotnie do momentu osiągnięcia 5-minutowego czasu płukania (ok. 10–15 litrów).
4. Nacisnąć przycisk „Schłodzona woda z CO<sub>2</sub>” wielokrotnie do momentu osiągnięcia jeszcze dodatkowego 4-minutowego czasu płukania (ok. 4–5 litrów).

**Wskazówka**

Po każdym 60 sekundach ciągłego wydawania wody urządzenie automatycznie przestaje dozować.

5. Przeprowadzić czyszczenie chemiczne (patrz rozdział „Czyszczenie chemiczne”).
6. Ustawić ciśnienie CO<sub>2</sub>:
  - a **Butla CO<sub>2</sub>**: Otworzyć zawór główny i ustawić pokrętko tak, aby manometr wskazywał 4 bar.
  - b **Cylinder CO<sub>2</sub>**: Obróć pierścień regulacyjny pokrętki do pozycji „4”.Urządzenie jest gotowe do działania.

### Obsługa butli CO<sub>2</sub>

**Wskazówka**

Należy również zwrócić uwagę na ogólne informacje na temat obsługi butli CO<sub>2</sub>, patrz rozdział „Ogólne informacje na temat obsługi butli CO<sub>2</sub>”.

Podczas podłączania nowej lub odłączania pustej butli CO<sub>2</sub> należy wykonać następujące czynności.

#### Wyjąć pustą butlę CO<sub>2</sub>

Rysunek I

- 1 Pokrętko
- 2 Reduktor ciśnienia
- 3 Nakrętka kołpakowa
- 4 Zawór główny
- 5 Ciśnienie kontrolne manometru
- 6 Wąż CO<sub>2</sub>

1. Zamknąć butlę z gazem na zaworze głównym.
2. Obrócić regulator ciśnienia do pozycji „0”.

**Wskazówka**

Po odłączeniu regulatora ciśnienia od butli CO<sub>2</sub>, mimo że ciśnienie nadal jest wystarczające, nastąpi zdeformowanie o-ringa między butlą a reduktorem ciśnienia i trzeba będzie go wymienić.

3. Poluzować pasek napinający, który zabezpiecza butlę CO<sub>2</sub>.
4. Wyjąć pustą butlę na gaz.
5. Odkręcić reduktor ciśnienia od pustej butli na gaz.

## Podłączyć nową butlę CO<sub>2</sub>

### Rysunek I

- 1 Pokrętko
- 2 Reduktor ciśnienia
- 3 Nakrętka kołpakowa
- 4 Zawór główny
- 5 Ciśnienie kontrolne manometru
- 6 Wąż CO<sub>2</sub>

1. Zdjąć nasadkę ochronną z nowej butli z gazem.
2. Otworzyć na chwilę zawór główny, aby mógł ulotnić się ew. płynny CO<sub>2</sub>.
3. Przykręcić reduktor ciśnienia do nowej butli z gazem. Upewnić się, że pierścień uszczelniający jest prawidłowo osadzony.
4. Dokręcić ręcznie nakrętkę złączkową.
5. Ustawić nową butlę CO<sub>2</sub> i zamocować ją za pomocą paska napinającego.
6. Podłączyć wąż CO<sub>2</sub> do reduktora ciśnienia.
7. Powoli otworzyć zawór główny butli z gazem.
8. Na reduktorze ciśnienia ustawić 4 bar za pomocą pokrętki.
9. Zamknąć zawór główny butli z gazem.
10. Odczytać wyświetlaną wartość na manometrze ciśnienia kontrolnego. Wyświetlana wartość musi utrzymywać się na stałym poziomie przez co najmniej 5 minut.

Jeśli zauważalny jest spadek ciśnienia:

11. wyeliminować spadek ciśnienia.
  - a Sprawdzić, czy jest o-ring między zbiornikiem sprężonego gazu a reduktorem ciśnienia i czy nie jest uszkodzony.
  - b W razie potrzeby wymienić uszkodzony o-ring.
  - c Sprawdzić, czy reduktor ciśnienia jest prawidłowo osadzony.
  - d Mocniej dokręcić nakrętkę złączkową.
  - e Sprawdzić złącze węża na reduktorze ciśnienia i wąż CO<sub>2</sub> pod kątem widocznych uszkodzeń.

Jeśli za pomocą wspomnianych środków nie można zaradzić spadkowi ciśnienia, to znaczy, że reduktor ciśnienia jest uszkodzony i należy go wymienić.

12. Po pozytywnym zakończeniu testu szczelności otworzyć zawór główny.
13. Ustawić ciśnienie robocze na reduktorze ciśnienia za pomocą pokrętki. Domyślne ustawienie to 4 bary; w razie potrzeby można je zmienić.
14. Po każdej wymianie butli CO<sub>2</sub> wylać jeden litr „wody zawierającej CO<sub>2</sub>”, aby mieszacz CO<sub>2</sub> napełnił się ponownie.

## Obsługa cylindra CO<sub>2</sub>

### Wskazówka

Należy również zwrócić uwagę na ogólne informacje na temat obsługi butli CO<sub>2</sub>, patrz rozdział *Ogólne informacje na temat obsługi butli CO<sub>2</sub>*.

### Wskazówka

Cylindry CO<sub>2</sub> są dostępne w drogeriach oraz marketach elektronicznych i supermarketach. Podczas podłączania nowego lub odłączania pustego cylindra CO<sub>2</sub> należy wykonać następujące czynności.

## Wyjąć pusty cylinder CO<sub>2</sub>

### Rysunek J

- 1 Skala regulatora ciśnienia
- 2 Pokrętko regulacyjne
- 3 Regulator ciśnienia
- 4 Złącze śrubowe butli
- 5 Wąż CO<sub>2</sub>
- 6 Cylinder CO<sub>2</sub>

1. Ustawić regulator ciśnienia w położeniu „OFF”.
2. Odkręcić element mocujący cylinder CO<sub>2</sub>.
3. Jeśli to konieczne, należy odłączyć wąż CO<sub>2</sub> od przyłącza CO<sub>2</sub>.
4. Wykręcić pusty cylinder CO<sub>2</sub> przeciwnie do ruchu wskazówek zegara ze złącza śrubowego butli.

## Podłączanie nowego cylindra CO<sub>2</sub>

### Rysunek J

- 1 Skala regulatora ciśnienia
- 2 Pokrętko regulacyjne
- 3 Regulator ciśnienia
- 4 Złącze śrubowe butli
- 5 Wąż CO<sub>2</sub>
- 6 Cylinder CO<sub>2</sub>

1. Zdjąć zatyczkę z cylindra CO<sub>2</sub>.
2. Wkręcić cylinder CO<sub>2</sub> w połączenie śrubowe butli regulatora ciśnienia. Gdy pojawi się opór, należy jeszcze bardziej obrócić butlę CO<sub>2</sub>, aż zostanie mocno osadzona. Słychać krótki syk.
3. W razie potrzeby z powrotem, podłączyć wąż CO<sub>2</sub> do przyłącza CO<sub>2</sub>.
4. Ustawić cylinder CO<sub>2</sub> z powrotem w pozycji pionowej.
5. Ustawić regulator ciśnienia w pozycji „4”.
6. Po każdej wymianie cylindra CO<sub>2</sub> wylać jeden litr „wody zawierającej CO<sub>2</sub>”, aby mieszacz CO<sub>2</sub> napełnił się ponownie.

## Eksploatacja

### Funkcja

Woda początkowo płynie z wlotu wody przez filtr zespolony (opis filtra znajduje się w rozdziale „Materiały eksploatacyjne”). W zależności od naciśniętego przycisku woda przepływa następnie przez moduł chłodzący lub dodatkowo przez mieszacz CO<sub>2</sub> do wylotu wody. Cały system wodny musi być chemicznie czyszczony w regularnych odstępach czasu.

### Obsługa

#### Wskazówka

Podświetlane przyciski czujników są aktywowane przez lekkie dotknięcie.

#### Rysunek K

- 1 Przycisk „Schłodzona woda z CO<sub>2</sub>”
- 2 Przycisk „Schłodzona woda”

1. Umieścić pojemnik na środku tacki ociekowej.
2. Nacisnąć przycisk odpowiedniego rodzaju wody do momentu, aż pojemnik zostanie napełniony. Podczas tego procesu świeci się naciśnięty przycisk.

## Wyłączenie z eksploatacji

Jeśli urządzenie nie będzie używane przez więcej niż 4 dni:

1. Zamknąć dopływ wody.
2. Wyłączyć urządzenie.
3. Zakręcić główny zawór butli CO<sub>2</sub> lub przestawić regulator ciśnienia w butli CO<sub>2</sub> z powrotem do pozycji „0”.

## Uruchomienie po wycofaniu z eksploatacji

### OSTRZEŻENIE

**Zagrożenie dla zdrowia z powodu zwiększonego stężenia zarzków**

Przeprowadzić czyszczenie chemiczne po wycofaniu z eksploatacji.

1. Włączyć urządzenie.
2. Otworzyć dopływ wody.
3. Odcłać i wylać co najmniej 2 litry wody z każdego rodzaju wody.
4. Przeprowadzić czyszczenie chemiczne (patrz rozdział *Czyszczenie chemiczne*)

## Transport

### OSTROŻNIE

**Nieuwzględnianie masy urządzenia**

**Niebezpieczeństwo odniesienia obrażeń i uszkodzenia**  
Podczas transportu zwrócić uwagę na masę urządzenia.

- Nie transportować urządzenia w pozycji poziomej.
- Na czas transportu w pojazdach należy zabezpieczyć urządzenie przed ślizganiem się i przechyleniem zgodnie z obowiązującymi przepisami.

## Wysyłka urządzenia

Urządzenie nie może być transportowane w pozycji poziomej.

- Wybrać odpowiednie opakowanie do transportu i oznakować je od zewnątrz za pomocą charakterystycznego oznaczenia transportu pionowego.
- Jeśli to możliwe, umieścić małą drewnianą paletę pod pudełkiem transportowym.
- Można też zanieść urządzenie bezpośrednio do centrum serwisowego Kärcher.

## Składowanie

### OSTROŻNIE

**Nieuwzględnianie masy urządzenia**

**Niebezpieczeństwo odniesienia obrażeń i uszkodzenia**  
Podczas składowania uwzględnić masę urządzenia.

1. Urządzenie należy przechowywać w miejscu nienarażonym na działanie mrozu.

## Czyszczenie i konserwacja

### OSTRZEŻENIE

**Zagrożenie zdrowia z powodu nieprawidłowo naprawionego urządzenia**

Urządzenie powinno być naprawiane wyłącznie przez przeszkolony personel specjalistyczny.

Przed rozpoczęciem pracy przy urządzeniu:

1. Odciać urządzenie.
  - a Zamknąć dopływ wody.
  - b Umieścić pojemnik pod wylotem wody.
  - c Nacisnąć przycisk „Schłodzona woda” do momentu, aż woda przestanie płynąć.
2. Wyłączyć urządzenie.
3. Wyciągnąć wtyczkę sieciową.
4. Zakręcić główny zawór butli CO<sub>2</sub> lub przestawić regulator ciśnienia w butli CO<sub>2</sub> z powrotem do pozycji „0”.
5. W razie potrzeby wykręcić cylinder CO<sub>2</sub> z regulatora ciśnienia.

## Wymiana filtra

### OSTRZEŻENIE

**Zagrożenie dla zdrowia spowodowane przedostaniem się zarzków**

Podczas instalowania wkładu filtra zwrócić szczególną uwagę na higienę i czystość.

Podczas instalowania filtra nosić sterylne rękawiczki jednorazowe.

1. Zamknąć dopływ wody.
2. Nacisnąć przycisk „Schłodzona woda” do momentu, aż woda przestanie wypływać.
3. Otworzyć blokadę pokrywy filtra.
4. Zdjąć boczną pokrywę filtra.
5. Wyjąć filtr, który ma zostać wymieniony.

#### Rysunek M

- a Przechylić filtr wraz z uchwytem filtra o maks. 45°.
  - b Odkręcić i wyjąć filtr.
6. Rozpakować nowy filtr.
  7. Założyć nowy filtr.

#### Rysunek N

- a Włożyć filtr do uchwyty filtra i przekręcić go do oporu.  
Filtr zostaje zablokowany.
  - b Wsunąć filtr z uchwytem filtra do urządzenia.
8. Założyć boczną pokrywę filtra.
  9. Zablokować pokrywę filtra.
  10. Włożyć wtyczkę sieciową do gniazdka.
  11. Umieścić pojemnik pod wylotem wody.
  12. Otworzyć dopływ wody.
  13. Nacisnąć przycisk „Schłodzona woda” do momentu osiągnięcia 5-minutowego czasu płukania (ok. 10–15 litrów).

### Wskazówka

Po 60 sekundach ciągłego wydawania wody urządzenie automatycznie przestaje dozować.

14. Przeprowadzić czyszczenie chemiczne (patrz rozdział *Czyszczenie chemiczne*).

## Czyszczenie chemiczne

### OSTROŻNIE

**Woda wylotowa to woda czyszcząca**

Dozowana woda czyszcząca nie nadaje się do spożycia.

Czyszczenie chemiczne należy przeprowadzić po pierwszym uruchomieniu i powtarzać przynajmniej co 6 miesięcy. To samo dotyczy włączenia po ponad 4 dniach postoju lub po nadzwyczajnej wymianie filtra. Do czyszczenia chemicznego wymagany jest zestaw czyszczący (patrz rozdział *Materiał eksploatacyjny*).

### Wskazówka

Czyszczenie chemiczne trwa ok. 45 minut.

1. Zamknąć dopływ wody.
2. Zakręcić główny zawór butli CO<sub>2</sub> lub przestawić regulator ciśnienia w butli CO<sub>2</sub> z powrotem do pozycji „0”.
3. Nacisnąć przycisk „Schłodzona woda z CO<sub>2</sub>” do momentu, aż woda przestanie wypływać.
4. Wyłączyć urządzenie.
5. Wymontować filtr zespolony (patrz rozdział *Wymiana filtra*).
6. Włożyć kubek serwisowy.

#### Rysunek O

- a Obrócić uchwyt filtra maks. o 45°.
- b Włożyć kubek serwisowy.
- c Obrócić kubek serwisowy zgodnie z ruchem wskazówek zegara.
- d Wsunąć filtr z uchwytem filtra z powrotem do urządzenia.

7. Usunąć wąż doprowadzający wodę.
8. Przygotować zestaw czyszczący.

#### Rysunek P

- 1 Dopływ wody

- ② Złączyć śrubowe wtryskiwacza
- ③ Pierścień uszczelniający
- ④ Obudowa wtryskiwacza
- ⑤ Wylot wody (przyłącze na urządzeniu)
  - a Rozkręcić zestaw czyszczący.
  - b Włożyć 4 tabletki czyszczące do zestawu czyszczącego.
  - c Skręcić zestaw czyszczący, zwracając uwagę na prawidłowe osadzenie pierścienia uszczelniającego.
9. Podłączyć zestaw czyszczący do wejścia urządzenia.
10. Podłączyć przewód doprowadzający wodę do zestawu czyszczącego.
11. Jeśli to możliwe, ustawić zestaw czyszczący w pozycji pionowej.

#### Rysunek Q

12. Wyjąć tackę ociekową.
13. Umieścić odpowiedni pojemnik o pojemności co najmniej 1 litra pod dozownikiem wody.
14. Włożyć wtyczkę sieciową do gniazdka.
15. Otworzyć dopływ wody.
16. Włączyć urządzenie.

#### Wskazówka

Wykonać poniższe kroki z najwyższą starannością, aby uzyskać maksymalny możliwy efekt czyszczenia chemicznego.

#### Wskazówka

Detergent do czyszczenia chemicznego jest wyposażony w niebieski wskaźnik barwny. Kolor wypływającej wody informuje o stężeniu i skuteczności detergentu.

#### Wskazówka

Podczas czyszczenia występuje niewielkie pienienie.

Wynika to z systemu i jest normalne.

17. Przeprowadzić czyszczenie.

- a Nacisnąć przycisk „Schłodzona woda z CO<sub>2</sub>” do momentu, aż urządzenie przestanie nalewać wodę po 60 sekundach.
  - b Począkać 60 sekund, aż detergent się rozpuści.
  - c Powtórzyć proces (płukanie przez 60 sekund i oczekiwanie przez 60 sekund) w sumie 2 razy.
  - d Opróżnić pojemnik po każdym płukaniu.
  - e Nacisnąć i przytrzymać przycisk „Schłodzona woda” przez 30 sekund. Proces płukania jest zakończony. Detergent zaczyna działać. Powinno to trwać przez co najmniej 15 minut; czas ten można dowolnie wydłużyć.
  - f Odczekać co najmniej 15 minut na działanie detergentu.
18. Zamknąć dopływ wody.
  19. Nacisnąć dowolny przycisk do momentu, aż woda przestanie wypływać.
  20. Wylączyć urządzenie.
  21. Wyjąć zestaw czyszczący.
  22. Podłączyć wąż doprowadzający wodę z powrotem do urządzenia.
  23. Wyjąć kubek serwisowy i włożyć z powrotem filtr.

#### Płukanie po czyszczeniu na sucho

#### Wskazówka

W dowolnym momencie można na chwilę przerwać proces płukania, aby np. opróżnić kubek do płukania.

1. Umieścić odpowiedni pojemnik o pojemności co najmniej 1 litra pod dozownikiem wody.

2. Otworzyć dopływ wody.
3. Włączyć urządzenie.
4. Nacisnąć przycisk „Schłodzona woda” do momentu, aż niebieski kolor nie będzie widoczny. Następnie spłukać jeszcze co najmniej kolejnymi 4 litrami.
5. Nacisnąć przycisk „Schłodzona woda z CO<sub>2</sub> do momentu, aż niebieski kolor przestanie być widoczny. Następnie spłukać jeszcze co najmniej kolejnymi 2 litrami.
6. Otworzyć główny zawór butli CO<sub>2</sub> i sprawdzić ustalone ciśnienie gazu lub ustawić regulator ciśnienia w butli CO<sub>2</sub> w pozycji „4”.
7. Wylać jeden litr wody zawierającej CO<sub>2</sub>, aby mieszać CO<sub>2</sub> napełnił się ponownie. Urządzenie jest gotowe do działania.

#### Testy

Aby móc przetestować skuteczność czyszczenia chemicznego, należy pobierać próbki natychmiast po zakończeniu czyszczenia chemicznego, uwzględniając zasady mikrobiologicznej analizy wody, i zlecać ich badanie akredytowanemu laboratorium.

#### Opróżnianie tacki ociekowej

Pływak sygnalizuje pełną tackę ociekową. Po osiągnięciu maksymalnego poziomu, na pływaku widoczny jest czerwone oznaczenie w formie pierścienia.

#### Rysunek R

1. Ostrożnie wyjąć i opróżnić pełną tackę ociekową.
2. Codziennie sprawdzać tackę ociekową pod kątem zanieczyszczeń i w razie potrzeby umyć ją.
3. Z powrotem założyć tackę ociekową.

## Usuwanie usterek

Błąd	Przyczyna	Sposób usunięcia
Urządzenie nie dozuje wody, ale pokazuje „Gotowość do użycia”. Wszystkie przyciski świecą.	Dopływ wody jest przerwany.	<ol style="list-style-type: none"> <li>1. Zapewnić dopływ wody.</li> <li>2. Sprawdzić urządzenia odcinające.</li> <li>3. Jeśli usterka nadal występuje, skontaktować się z serwisem.</li> </ol>
Urządzenie nie działa. Przyciski nie świecą.	Zakłócenia na zasilaniu napięciem. Bezpiecznik jest uszkodzony.	<ul style="list-style-type: none"> <li>● Sprawdzić zasilacz.</li> <li>● Zdjąć pokrywę bezpiecznika obok przełącznika urządzenia, wymienić bezpiecznik. Jeśli bezpiecznik ponownie przepali się, wylączyć urządzenie i skontaktować się z serwisem.</li> </ul>
Dozowana woda nie jest schłodzona, mimo naciśnięcia przycisku „Schłodzona woda”	Moduł chłodzący nie osiągnął jeszcze docelowej temperatury.	<ol style="list-style-type: none"> <li>1. Sprawdzić ponownie po odczekaniu 20–40 minut. Jeśli funkcja chłodzenia przestała działać na stałe:</li> <li>2. Wylączyć urządzenie.</li> <li>3. Skontaktować się z serwisem.</li> </ol>
Przyciski wody gazowanej i zimnej świecą na przemian i słychać sygnał dźwiękowy.	Błąd regulatora temperatury.	<ul style="list-style-type: none"> <li>● Skontaktować się z serwisem.</li> </ul>
Przycisk wody gazowanej nie zapala się po 60 sekundach, a dozowanie wody gazowanej jest zablokowane.	Uzupełnienie zbiornika saturatora nie powiodło się.	<ol style="list-style-type: none"> <li>1. Wylączyć urządzenie.</li> <li>2. Sprawdzić dopływ wody.</li> <li>3. Sprawdzić ciśnienie gazu.</li> <li>4. Wylączyć urządzenie, a następnie ponownie włączyć.</li> <li>5. Jeśli usterka nadal występuje, skontaktować się z serwisem.</li> </ol>
Pompa wewnętrzna rozpoczyna dozowanie „schłodzonej wody z CO <sub>2</sub> ” z różnym opóźnieniem.	Jest to normalne działanie, a nie błąd.	<ul style="list-style-type: none"> <li>● Nie wymaga naprawy</li> </ul>
Pompa wewnętrzna uruchamia się na chwilę w regularnych odstępach czasu	Jest to normalne działanie funkcji zbiornika saturatora.	<ul style="list-style-type: none"> <li>● Nie wymaga naprawy</li> </ul>
Brak dwutlenku węgla w wodzie.	Zbyt niskie ciśnienie gazu CO <sub>2</sub> . Pusta butla CO <sub>2</sub> lub cylinder CO <sub>2</sub> .	<ul style="list-style-type: none"> <li>● Skorygować ciśnienie gazu CO<sub>2</sub>.</li> <li>1. Wymienić butlę CO<sub>2</sub> lub cylinder CO<sub>2</sub>.</li> <li>2. Jeśli usterka nadal występuje, skontaktować się z serwisem.</li> </ul>
Za mało dwutlenku węgla w wodzie	Zbiornik zimnej wody nie osiągnął jeszcze docelowej temperatury. Filtr jest zabrudzony i zmniejsza konieczny przepływ wody. Prawie pusta butla CO <sub>2</sub> lub cylinder CO <sub>2</sub> .	<ul style="list-style-type: none"> <li>● Ponownie sprawdzić zawartość dwutlenku węgla w wodzie po odczekaniu 20 minut.</li> <li>1. Sprawdzić przepływ przez filtr i wymienić filtr, jeśli to konieczne.</li> <li>2. Jeśli usterka nadal występuje, skontaktować się z serwisem.</li> <li>● Wymienić butlę CO<sub>2</sub> lub cylinder CO<sub>2</sub>.</li> </ul>
Pryskająca woda gazowana przy nalewaniu większej ilości	Zakłócenia podczas uzupełniania zbiornika saturatora. Ustawione jest za duże ciśnienie gazu.	<ul style="list-style-type: none"> <li>● Sprawdzić przepływ przez filtr i wymienić filtr, jeśli to konieczne.</li> <li>1. Skorygować ciśnienie gazu CO<sub>2</sub>.</li> <li>2. Jeśli usterka nadal występuje, skontaktować się z serwisem.</li> </ul>

## Gwarancja

W każdym kraju obowiązują warunki gwarancji określone przez dystrybutora. Ewentualne usterki urządzenia usuwane są w okresie gwarancji bezpłatnie, o ile spowodowane są błędem materiałowym lub produkcyjnym. W sprawach napraw gwarancyjnych prosimy kierować się z dowodem zakupu do dystrybutora lub do autoryzowanego punktu serwisowego. (Adres znajduje się na odwrocie)

## Dane techniczne

		WPD 50 Ws
<b>Wydajność urządzenia</b>		
Napięcie robocze	V	220-240
Częstotliwość sieciowa	Hz	50
Bezpiecznik sieciowy (zwłoczny)	A	6
Maksymalny pobór mocy	W	200
Ciśnienie wody na wlocie	MPa (bar)	0,15 -0,6 (1,5-6)
Temperatura wody na wlocie	°C	5-30
Zakres ustawianego ciśnienia CO <sub>2</sub>	MPa (bar)	0,38...0,42 (3,8...4,2)
Temperatura otoczenia	°C	5 - 32
<b>Ilość doprowadzanej wody (w zależności od ciśnienia na wlocie i stanu filtra)</b>		
Woda schłodzona	l/h	120
Woda nasycona CO <sub>2</sub>	l/h	80
Temperatura schłodzonej wody, min.	°C	6
<b>Wymiary i masa</b>		
Szerokość	mm	300
Głębokość	mm	440
Wysokość	mm	395
Ciężar	kg	19

Zmiany techniczne zastrzeżone.

## Plan konserwacji

Termin	Wykonanie
Codziennie	Wyjąć i wyczyścić tackę ociekową. Po wyłączeniu urządzenia na noc, odlać 0,5 l wody z każdego rodzaju i usunąć ją.
Co tydzień, w razie potrzeby częściowej	Umyć obudowę urządzenia z zewnątrz i tackę ociekową gorącą wodą lub w zmywarce do naczyń. Do czyszczenia plastikowych powierzchni nie używać środków czyszczących zawierających alkohol, kwasy lub środki ściernie.
Raz na pół roku	Jeśli jakość wody jest słaba, wymienić filtr Hy-Pure-Plus. Przeprowadzić czyszczenie chemiczne, patrz rozdział <i>Czyszczenie chemiczne</i> .
Raz w roku	Wymienić filtr Hy-Pure-Plus.

Czynnikiem decydującym o terminie wymiany filtra jest ilość dozowanej wody i jakość wody na wlocie.



## Cuprins

Indicații generale.....	118
Indicații privind siguranța .....	118
Utilizarea conform destinației .....	118
Indicații generale privind manipularea buteliilor cu CO <sub>2</sub> .....	119
Protecția mediului .....	119
Accesorii și piese de schimb .....	119
Consumabile .....	119
Pachet de livrare .....	120
Descrierea aparatului .....	120
Montajul .....	120
Prima punere în funcțiune .....	120
Utilizarea buteliei de CO <sub>2</sub> .....	120
Manipularea cilindrului de CO <sub>2</sub> .....	121
Funcționare .....	121
Transport .....	121
Depozitarea .....	121
Îngrijirea și întreținerea .....	121
Remediarea defecțiunilor .....	122
Garanție .....	122
Date tehnice .....	122
Plan de întreținere .....	122
Fișă de întreținere WPD 50 Ws .....	123

## Indicații generale



Înainte de prima utilizare a aparatului, citiți aceste instrucțiuni originale și procedați în conformitate. Păstrați instrucțiunile originale pentru viitoarele utilizări sau pentru viitorul posesor.

- Pentru a garanta calitatea apei a apei, se poate utiliza numai apă potabilă de la un furnizor public de apă. Calitatea trebuie să corespundă cel puțin reglementărilor Organizației Mondiale a Sănătății (OMS).
- Dacă este necesară o intervenție în rețeaua de apă potabilă pentru instalarea dispozitivului, aceasta trebuie să fie efectuată de personal de specialitate instruit, care are aprobare în conformitate cu legile și reglementările locale în vigoare. Dacă este necesar, această lucrare trebuie comandată de către client.
- Pentru a vă proteja împotriva pagubelor produse de apa provenită de la un furtun de apă deteriorat, vă recomandăm să instalați un dispozitiv de închidere și un aquastop (disponibil opțional) pe conducta de apă.
- Lucrările de întreținere în interiorul aparatului pot fi efectuate numai de operatorul aparatului, care a citit aceste instrucțiuni de funcționare.
- În cazul utilizării unei butelii de CO<sub>2</sub> trebuie respectate regulamentele locale în vigoare pentru marcarea camerei de instalare.
- Nu folosiți un jet de apă pentru a curăța aparatul.
- Suprafețele din plastic nu trebuie curățate cu substanțe de curățare pe bază de alcool, agresive sau abrazive. Se recomandă agentul de curățare pentru suprafețe CA 30 R (6.295-686.0).

## Indicații privind siguranța

### Trepte de pericol

#### **⚠ PERICOL**

- Indicație referitoare la un pericol iminent, care duce la vătămări corporale grave sau moarte.

#### **⚠ AVERTIZARE**

- Indicație referitoare la o posibilă situație periculoasă, care ar putea duce la vătămări corporale grave sau moarte.

#### **⚠ PRECAUȚIE**

- Indică o posibilă situație periculoasă, care ar putea duce la vătămări corporale ușoare.

#### **ATENȚIE**

- Indicație referitoare la o posibilă situație periculoasă, care ar putea duce la pagube materiale.

## Indicații privind siguranța

**⚠ PERICOL** • Pericol de electrocutare. Trageți întotdeauna fișa de rețea înainte lucrărilor. Priza trebuie să fie protejată cu un comutator protecție împotriva curenților vagabonzi de 30 mA.

- Pericol de moarte din cauza explodării buteliei de CO<sub>2</sub>. Așezați vertical recipientul sub presiune și fixați-l. Racordați întotdeauna recipientul de gaz sub presiune cu un reductor de presiune adecvat pentru tipul dispozitivului și cu o supapă de siguranță. Protejați butelia de gaz împotriva încălzirii excesive și nu-o expuneți niciodată razelor directe ale soarelui.
- Pericol de explozie. Nu conectați niciodată o butelie de CO<sub>2</sub> la o țevă ascendentă. De exemplu, buteliile cu tub ascendent sunt marcate cu un autocolant de avertizare roșu.
- Pericol de sufocare din cauza evacuării dioxidului de carbon. Asigurați o aerisire adecvată a camerei de instalare sau instalați un sistem de avertizare pentru gaze. Respectați indicațiile legale locale în ceea ce privește dimensiunea minimă prevăzută a camerei, instalațiile de avertizare și aerisirea, în timpul golirii recipientelor de gaz sub presiune.
- Pericol de explozie. Nu păstrați în aparat obiecte explozive, precum sprayuri cu agent de separare inflamabil.
- Pericol de rănire din cauza substanței de curățare. Respectați instrucțiunile privind siguranța pentru substanța de curățare și purtați ochelari de protecție și mănuși de protecție, atunci când manipulați substanțe de curățare.

**⚠ AVERTIZARE** • La amplasarea aparatului, asigurați-vă că cablul de alimentare nu este prins sau deteriorat.

- Nu așezați prize multiple sau surse de alimentare mobile în spatele aparatului.
- Pericol de rănire în cazul exploziei buteliei. Apa carbogazoasă poate fi umplută numai în sticle rezistente la presiune (10 bar).
- Pericol de supraîncălzire. Nu închideți orificiile de aerisire de la aparat.
- Pericol de deteriorare. Nu utili-

zați materiale auxiliare mecanice sau de altă natură cu excepția celor recomandate de producător pentru accelerarea procesului de dezghețare.

- Nu deteriorați circuitul de răcire.

- Pericol pentru sănătate din cauza bacteriilor. Asigurați igiena și curățenia la înlocuirea cartușului filtrant. La înlocuirea filtrului, purtați mănuși de unică folosință sterile. Curățați periodic tava de scurgere și suprafețele. Nu atingeți niciodată distribuitorul de apă cu degetele sau cu cârpe de curățare. Efectuați o curățare chimică a aparatului la cel puțin fiecare 6 luni.

Dacă furnizorul de apă potabilă v-a avertizat cu privire la contaminarea microbiologică, trebuie să efectuați în mod obligatoriu o curățare chimică a aparatului, după eliminarea problemei.

- Pericol pentru sănătate din cauza concentrației bacteriene crescute în apă. Dacă nu ați folosit aparatul mai mult de 4 zile, trebuie să porniți aparatul, să deschideți admisia apei și să efectuați o curățare chimică, vezi cap. Curățare chimică.

- Pericol pentru sănătate din cauza aparatului reparat în mod necorespunzător. Aparatul poate fi reparat numai de personal de specialitate instruit.
- Pericol de rănire din cauza substanței de curățare. Respectați instrucțiunile privind siguranța pentru substanța de curățare și purtați ochelari de protecție și mănuși de protecție, atunci când manipulați substanțe de curățare.

**ATENȚIE** • Deteriorarea unității de răcire a aparatului. Dacă aparatul a fost depozitat sau transportat pe orizontală, trebuie să așteptați cel puțin 24 de ore înainte de punerea în funcțiune.

## Utilizarea conform destinației

#### **⚠ AVERTIZARE**

Acest aparat nu este destinat utilizării de către persoane (inclusiv copii) cu abilități fizice, senzoriale sau mentale reduse, cu excepția cazurilor în care sunt supravegheate de o persoană responsabilă de siguranța lor sau dacă

au primit anterior de la aceasta instrucțiuni despre utilizarea aparatului.

#### ⚠ AVERTIZARE

Nu lăsați copiii nesupravegheați, pentru a vă asigura că nu se joacă cu aparatul.

#### ⚠ AVERTIZARE

Un cablu de alimentare de la rețea deteriorat trebuie înlocuit de către producător, serviciul de relații cu clienții sau de o persoană calificată similar, în vederea evitării pericolelor.

- Aparatul este utilizat pentru distribuirea apei răcite cu și fără adaos de acid carbonic (CO<sub>2</sub>), cu calitate compatibilă cu alimentele, în regim de autoservire.
- Dispozitivul poate fi utilizat în următoarele zone:
  - în activități casnice sau utilizări similare
  - în bucătării destinate personalului din magazine, birouri și alte zone de lucru
  - în agricultură
  - în hoteluri, moteluri, pensiuni care oferă cazare și micul dejun, precum și în alte unități de cazare.
  - în servicii de catering sau în alte utilizări comerciale angro.
- Aparatul este echipat cu un filtru combinat.
- Aparatul trebuie instalat într-o încăpere protejată împotriva înghețului.
- Nu folosiți și nu montați aparatul în aer liber.
- Nu așezați, nu depozitați și nu transportați pe orizontală aparatul.

#### Utilizarea eronată prevăzută

Orice utilizare neconformă cu destinația este interzisă. Operatorul este responsabil pentru pericolele cauzate de utilizarea neconformă cu destinația.

### Indicații generale privind manipularea buteliilor cu CO<sub>2</sub>

La înlocuirea buteliilor de CO<sub>2</sub> trebuie respectate indicațiile privind siguranța ale furnizorului de gaz și dispozițiile legale.

- Butelia de CO<sub>2</sub> trebuie să fie echipată cu un regulator de presiune aprobat de KÄRCHER, astfel încât conținutul de acid carbonic din apă să poată fi reglat.
- Dioxidul de carbon E 290 trebuie să respecte cerințele de puritate în conformitate cu Directiva 96/77/CE (calitatea alimentelor) și trebuie să fie etichetat în conformitate cu articolul 7 din Directiva 89/107/CEE.
- Înainte de utilizarea unei butelii, trebuie să vă asigurați că tipul de gaz este corect. Informații fiabile referitoare la tipul de gaz sunt indicate exclusiv pe autocolantul de mărfuri periculoase, care trebuie să existe pe fiecare butelie de gaz. Culoarea buteliei de gaz nu oferă întotdeauna informații clare despre tipul de gaz. Nu trebuie utilizată o butelie de gaz, al cărei conținut nu este sigur sau care dă naștere unor suspiciuni (deteriorare, expunere la foc, urme de prelucrare mecanică).
- Trebuie respectate reglementările locale.

#### ⚠ PERICOL

##### Pericol de explozie

Nu conectați niciodată o butelie de CO<sub>2</sub> la o țevă ascendentă. De exemplu, buteliile cu tub ascendent sunt marcate cu un autocolant de avertizare roșu.

#### ⚠ AVERTIZARE

Pericol de moarte în cazul exploziei buteliei de CO<sub>2</sub>. Așezați vertical recipientul sub presiune și fixați-l.

Nu deschideți niciodată recipientul de gaz sub presiune fără un reductor de presiune și fără o supapă de siguranță. Reductorul de presiune cu supapă de siguranță trebuie să fie omologat pentru respectivul tip de aparat.

#### ⚠ PERICOL

Pericol de sufocare din cauza evacuării dioxidului de carbon

Asigurați o aerisire adecvată a camerei de instalare sau instalați un sistem de avertizare pentru gaze.

Nu expuneți butelia de gaz la razele directe ale soarelui. Protejați butelia de gaz împotriva încălzirii excesive. Plasați o etichetă vizibilă care indică prezența dioxidului de carbon gazos.



### Protecția mediului

Materialele de ambalare sunt reciclabile. Eliminați ambalajele în mod ecologic.

Aparatele electrice și electronice conțin materiale reciclabile prețioase și, uneori, componente precum baterii, acumulatori sau uleiuri, care, în cazul utilizării incorecte sau al eliminării

necorespunzătoare, pot reprezenta un potențial pericol pentru sănătatea oamenilor și pentru mediul înconjurător. Pentru funcționarea corectă a aparatului, aceste componente sunt necesare. Aparatele marcate cu acest simbol nu trebuie aruncate împreună cu gunoierul menajer.

**R-290** Conține gaz cu efect de seră R290 - echipament închis ermetic

**Observații referitoare la materialele conținute (RE-ACH)**

Informațiile actuale referitoare la componenți sunt disponibile la adresa: [www.kaercher.de/REACH](http://www.kaercher.de/REACH)

### Accesorii și piese de schimb



Utilizați numai accesoriile originale și piese de schimb originale; ele asigură funcționarea în siguranță și fără avarii a aparatului.

Informații despre accesorii și piesele de schimb se găsesc la adresa [www.kaercher.com](http://www.kaercher.com).

#### Seturi de montaj

Descriere	Nr. comandă
Set de montare cilindru CO <sub>2</sub>	2.644-217.0
Set de montaj pentru butelii de CO <sub>2</sub> , disponibil în comerț (volum 2 kg, 6 kg, 10 kg)	2.644-218.0
Picior Premium	2.644-134.0
Picior Basic	2.644-221.0

#### Bidoane

Descriere	Nr. comandă
 Bidon de apă, 1 l, sticlă, cu capac din plastic și sigla KÄRCHER, rezistență pentru mașina de spălat vase	6.640-431.0
 Carafă, Eva Solo, 1 l, rezistență pentru mașina de spălat vase	0.017-575.0

#### Recipiente de spălare

Descriere	Nr. comandă
Recipient de spălare 4 l	6.640-341.0

#### Sticle

Descriere	Nr. comandă
 Sticlă 0,5 l, din Tritan, rezistență pentru mașina de spălat vase	6.640-430.0
 Sticlă 0,75 l, din Tritan, rezistență pentru mașina de spălat vase	6.640-512.0
 Sticlă de 0,6 l, cu muștiuc și capac din Tritan, rezistență pentru mașina de spălat vase	6.640-469.0
 Sticlă borosilicată de înaltă calitate, din sticlă, 0,75 l, rezistență la căldură, transparentă, Ø 7 cm, înălțime 26 cm cu capac din oțel inoxidabil și manșon de protecție din neopren	6.642-186.0

#### Pahare

Descriere	Nr. comandă
Pahare din hartie dură, și pentru băuturi calde, 180 ml, fără siglă, 2500 bucăți	6.640-455.0
Pahare din hartie dură, și pentru băuturi calde, 180 ml, cu sigla KÄRCHER, 2500 bucăți	6.640-460.0
Pahare din plastic, 200 ml, fără siglă, 3000 bucăți	6.640-454.0
Pahare din plastic, 200 ml, cu sigla KÄRCHER, 3000 bucăți	6.640-453.0

#### Material suplimentar pentru instalare

Descriere	Nr. comandă
Comutator de protecție la curenți va-gabonzi 30 mA, 230 V, 50 Hz	6.640-427.0
Aquastop, detector de scurgeri de apă, cu supapă magnetică și îmbinare filetată din alamă G 3/4 "	6.640-291.0
Reductor de presiune 1,5 - 6 bar - 1/2	6.640-625.0
Bloc de apă, protecție la preaplin	6.640-338.0
Clapetă antiretur, omologată	6.640-463.0

### Consumabile

#### Filtru

Denumire	Descriere	Nr. comandă
Filtru Hy-Pure-Plus	Filtru combinat din filtru cu cărbune activ și ultrafiltru. Reține clorul, metalele grele, reziduurile, bacteriile și virusurile și asigură un gust bun. Toate mineralele rămân în apă.	2.644-200.0

#### Substanță de curățare pentru curățare uscată

Denumire	Descriere	Nr. comandă
Set de curățare	Pentru colectarea substanței de curățare chimică (tablete alcaline Bevi), reutilizabile	2.643-941.0
Tablete Bevi, alcaline	Substanță de curățare chimică pentru curățarea interioară semestrială a WPD, unitate de ambalare 1 x 10 comprimate	6.295-891.0

#### Detergent pentru curățarea exterioară a aparatului

Denumire	Descriere	Nr. comandă
CA 30 R	Agent de curățare pentru suprafețe, gata de utilizare, sticlă 0,5 l	6.295-686.0
Cap de pulverizare pentru agent de curățare pentru suprafețe	Atunci când comandați CA 30 R pentru prima dată, este necesar acest cap de pulverizare reutilizabil pentru sticla de pulverizare.	6.295-723.0

## Pachet de livrare

La despachetarea aparatului, verificați dacă conținutul cutiei este complet, folosind instrucțiunile de utilizare. Informații imediat distribuitorul dacă lipsesc părți componente sau dacă intervin defecțiuni la transport.

## Descrierea aparatului

Pentru imagini, consultați pagina de grafice Figura A

- 1 Blocarea capacului filtrului
- 2 Capac filtru
- 3 Comutator aparat
- 4 Racord CO<sub>2</sub>
- 5 Racord de alimentare cu apă
- 6 Racord la rețea
- 7 Capacul suportului de siguranță, cu siguranță 6 A
- 8 Plăcuță cu caracteristici
- 9 Orificii de aerisire
- 10 Filtru combinat
- 11 Suport filtru
- 12 Tastă „Apă răcită CO<sub>2</sub>”
- 13 Tastă „apă răcită”
- 14 Orificiu de distribuție a apei
- 15 Tavă de scurgere

## Montajul

### Racordarea aparatului

La prima punere în funcțiune și în cazul efectuării de reparații, în cadrul cărora se înlocuiesc componente accesorii, asigurați-vă că se folosesc exclusiv componente autorizate de KÄRCHER (set de racordare, regulator de presiune CO<sub>2</sub>). Aceste componente au fost testate și certificate pentru a îndeplini înaltele standarde de calitate KÄRCHER. Este interzisă utilizarea altor componente.

- Racordul electric și presiunea de intrare a apei trebuie să corespundă valorilor din fișa tehnică (vezi capitolul „Date tehnice”).
- În funcție de prevederile locale, trebuie instalată o clapetă antiretură omologată.
- Așezați aparatul pe o suprafață plană.
- Fișa de rețea și priză de la rețea trebuie să fie întotdeauna accesibile.
- Întrerupătorul principal, siguranța precum și racordul de gaz și de apă (din spatele dispozitivului) trebuie să fie accesibile. Distanța minimă față de perete este de 100 mm.
- Pentru reducerea consumului de energie, consumul de curent poate fi întrerupt în timpul pauzelor de utilizare (de exemplu, cu ajutorul unui cronometru).
- Racordați aparatul doar cu conductele flexibile livrate.
- Nu utilizați conducte flexibile folosite.

### Schemă de conectare:

#### Figura B

- 1 Priză (asigurată cu comutator de protecție pentru curenti vagabonzi de 30 mA)
- 2 Cablu de rețea
- 3 Distribuitor de apă
- 4 Furtun de alimentare cu apă (set de racordare)
- 5 Reductor de presiune cu manometru (necesar doar în caz de presiune de intrare a apei mai mare de 6 bar (0,6 MPa))
- 6 Robinetul de apă de la instalația clădirii
- 7 Conducta de apă potabilă a instalației clădirii
- 8 Aquastop (opțional)
- 9 Clapetă antiretură (opțional)

### Racorduri:

#### Figura C

- 1 Racord de alimentare cu apă
- 2 Racord CO<sub>2</sub>
- 3 Racord la rețea
- 4 Capacul suportului de siguranță, cu siguranță 6 A
- 5 Întrerupătorul aparatului, iluminat

1. Scoateți dopul din orificiul de distribuție a apei și aruncați-l.

#### Figura D

2. Scoateți și aruncați dopurile de la racordul de apă și de la racordul CO<sub>2</sub>.

#### Figura E

3. Racordați furtunul de alimentare cu apă la racordul de apă „H<sub>2</sub>O”.
4. Conectați furtunul de alimentare cu apă la robinetul de apă de la instalația clădirii (dacă este necesar, conectați componente suplimentare intermediare).
5. Conectați cablul de alimentare de la rețea la racordul de rețea.
6. Conectați furtunul de conectare CO<sub>2</sub> la racordul CO<sub>2</sub>.

### Montarea filtrului

#### AVERTIZARE

**Pericol pentru sănătate din cauza intrării bacteriilor**  
La montarea cartușului de filtru trebuie respectate normele de igienă și de curățenie.

**Purtați mănuși de unică folosință sterile atunci când montați filtrul.**

1. Deschideți elementul de blocare de la capacul filtrului.

#### Figura F

2. Scoateți capacul lateral de la filtru.
3. Scoateți cupa de service montat din fabrică.

#### Figura G

- a Rabatați în afară suportul de filtru, cu max. 45°.
  - b Rotiți cupa de service în sens invers acelor de ceasornic.
  - c Scoateți cupa de service.
4. Montați filtrul.

#### Figura H

- a Rabatați în afară suportul de filtru, cu max. 45°.
  - b Introduceți filtrul în suportul de filtru, prin partea de sus.
  - c Înșurubați filtrul cât se poate de mult. Filtrul se blochează.
  - d Rabatați spre interior, în aparat, filtrul cu suportul de filtru.
5. Montați capacul lateral al filtrului.
  6. Închideți elementul de blocare de la capacul filtrului.

## Prima punere în funcțiune

### Indicație

*În scopul menținerii aparatului în stare igienică potrivită, componentele transportatoare de apă sunt umplute cu azot din fabrică.*

*Premegător clătirii aparatului cu apă, trebuie eliminată prin spălare cantitatea de azot din rezervorul de amestecare CO<sub>2</sub>. Pentru efectuarea acestei operațiuni recomandăm folosirea de CO<sub>2</sub> în formă gazoasă.*

### Clătirea rezervorului de amestecare CO<sub>2</sub>

1. Conectați o butelie cu CO<sub>2</sub> sau un nou cilindru de CO<sub>2</sub> (vezi capitolul „Racordarea unei butelii noi de CO<sub>2</sub>” sau „Racordarea unui cilindru de CO<sub>2</sub> nou”).
2. CO<sub>2</sub>-reglarea presiunii:
  - a **Butelia de CO<sub>2</sub>**: Deschideți robinetul principal și setați regulatorul de presiune în așa fel, încât manometrul să indice valoare de 4 bar.
  - b **Cilindru CO<sub>2</sub>**: Rotiți roata de reglare a regulatorului de presiune în poziția „4”.
3. Porniți aparatul.
4. Mențineți admisia de apă în stare închisă.
5. Amplasați un recipient sub orificiul de distribuție a apei.
6. Apăsăți și țineți apăsată timp de 10 secunde tasta „Apă răcită cu CO<sub>2</sub>”.
7. Ieșiți o cantitate mică de gaz, care poate fi amestecată cu picături de apă. Această scurgere de gaze scurtă nu este periculoasă.
8. Setăți regulatorul de presiune la valoarea 0 bar, respectiv rotiți regulatorul de presiune în poziția „0”.
9. Țineți apăsată tasta „Apă răcită cu CO<sub>2</sub>” până când scurgerea de gaze nu poate fi auzită.

### Clătirea aparatului și a filtrului

#### Indicație

*Întregul aparat și filtrul sunt clătiți cu apă.*

1. Deschideți admisia de apă.
2. Amplasați un recipient sub orificiul de distribuție a apei.
3. Apăsăți în mod repetat tasta „Apă răcită”, până la setarea timpului de clătire de 5 minute (aproximativ 10 - 15 litri).
4. Apăsăți în mod repetat tasta „Apă răcită CO<sub>2</sub>”, până la atingerea unui timp de clătire suplimentar de 4 minute (aproximativ 4 - 5 litri).

#### Indicație

*După 60 de secunde de dozare continuă de apă, aparatul oprește dozarea în mod automat.*

5. Efectuați curățarea chimică (vezi capitolul „Curățarea chimică”).
6. CO<sub>2</sub>-reglarea presiunii:

- a **Butelia de CO<sub>2</sub>**: Deschideți robinetul principal și setați regulatorul de presiune în așa fel, încât manometrul să indice valoare de 4 bar.

- b **Cilindru CO<sub>2</sub>**: Rotiți roata de reglare a regulatorului de presiune în poziția „4”.

Aparatul este gata de funcționare.

## Utilizarea buteliei de CO<sub>2</sub>

### Indicație

*Respectați și informațiile generale privind manipularea buteliilor de CO<sub>2</sub>, vezi capitolul Indicații generale privind manipularea buteliilor cu CO<sub>2</sub>.*

*Următoarele etape trebuie efectuate la racordarea unei butelii noi de CO<sub>2</sub> sau la demontarea uneia goale.*

### Demontarea buteliei goale de CO<sub>2</sub>

#### Figura I

- 1 Regulator de presiune
- 2 Reductor de presiune
- 3 Piuliță olandeză
- 4 Robinet principal
- 5 Manometrul pentru controlul presiunii
- 6 Furtun de CO<sub>2</sub>

1. Închideți butelia de gaz de la robinetul principal.
2. Rotiți regulatorul de presiune la „0”.

#### Indicație

*Dacă reductorul de presiune este decuplat de la butelia de CO<sub>2</sub>, deși există încă o presiune suficientă, garnitura inelară dintre butelie și reductorul de presiune se deformează și trebuie înlocuită.*

3. Desfaceți centura de tensiune pentru fixarea buteliei de CO<sub>2</sub>.
4. Scoateți butelia de gaz goală.
5. Deșurubați reductorul de presiune de la butelia de gaz goală.

### Racordarea unei butelii noi de CO<sub>2</sub>

#### Figura I

- 1 Regulator de presiune
- 2 Reductor de presiune
- 3 Piuliță olandeză
- 4 Robinet principal
- 5 Manometrul pentru controlul presiunii
- 6 Furtun de CO<sub>2</sub>

1. Scoateți capacul de protecție de la noua butelie de gaz.
2. Deschideți puțin robinetul principal, astfel încât eventualul CO<sub>2</sub> să poată fi eliminat.
3. Înșurubați reductorul de presiune la noua butelie de gaz. Asigurați-vă că inelul de etanșare este așezat corect.
4. Strângeți cu mâna piulița olandeză.
5. Amplasați noua butelie de CO<sub>2</sub> și fixați-o cu o centură de prindere.
6. Racordați furtunul de CO<sub>2</sub> la reductorul de presiune.
7. Deschideți încet robinetul principal de la butelia de gaz.
8. Reglați la reductorul de presiune, la regulatorului rotativ, o presiune de 4 bar.
9. Închideți robinetul principal de la butelia de gaz.
10. Citiți valoarea afișată la manometrul pentru presiunea reglată. Valoarea afișată trebuie să rămână constantă cel puțin 5 minute.

Dacă există o cădere notabilă a presiunii:

11. Remediați cauza căderii de presiune.
  - a Verificați dacă garnitura inelară dintre recipientul de gaz sub presiune și reductorul de presiune este disponibilă și nu este deteriorată.
  - b La nevoie, înlocuiți garnitura inelară defectă.
  - c Verificați dacă reductorul de presiune este așezat corect.
  - d Strângeți mai bine piulița olandeză.
  - e Verificați cuplajul de furtun de la reductorul de presiune și furtunul de CO<sub>2</sub> dacă prezintă urme de deteriorare vizibile.

În cazul în care căderea de presiune nu poate fi remediată prin măsurile menționate, reductorul de presiune este defect și trebuie înlocuit.

12. După ce a fost trecut testul de etanșitate, deschideți robinetul principal.
13. Reglați presiunea de funcționare de la reductorul de presiune, cu ajutorul regulatorului de presiune. Valoarea presetată este de 4 bar și poate fi reajustată dacă este necesar.
14. După fiecare înlocuire a buteliei de CO<sub>2</sub>, eliminați un litru de „apă cu conținut de CO<sub>2</sub>”, astfel încât dispozitivul de amestec de CO<sub>2</sub>.



## Manipularea cilindrului de CO<sub>2</sub>

### Indicație

Respectați și informațiile generale privind manipularea buteliilor de CO<sub>2</sub>, vezi capitolul *Indicații generale privind manipularea buteliilor cu CO<sub>2</sub>*.

### Indicație

Cilindrii cu CO<sub>2</sub> sunt disponibili în drogherii, magazine de electronice și supermarketuri.

La racordarea unui cilindru nou de CO<sub>2</sub> sau la demontarea unuia gol, trebuie realizate următoarele etape.

### Demontarea cilindrului de CO<sub>2</sub> gol

#### Figura J

- 1 Scara regulatorului de presiune
  - 2 Cadran de reglare
  - 3 Regulator de presiune
  - 4 Îmbinare filetată a buteliei
  - 5 Furtun de CO<sub>2</sub>
  - 6 Cilindru de CO<sub>2</sub>
1. Rotiți regulatorul de presiune în poziția „OFF”.
  2. Desfaceți elementul de fixare de la cilindrul de CO<sub>2</sub>.
  3. Dacă este necesar, decuplați furtunul de CO<sub>2</sub> de la racordul de CO<sub>2</sub>.
  4. Rotiți cilindrul de CO<sub>2</sub> gol în sens contrar acelor de ceasornic, de la îmbinarea filetată a buteliei.

### Racordarea unui cilindru de CO<sub>2</sub> nou

#### Figura J

- 1 Scara regulatorului de presiune
  - 2 Cadran de reglare
  - 3 Regulator de presiune
  - 4 Îmbinare filetată a buteliei
  - 5 Furtun de CO<sub>2</sub>
  - 6 Cilindru de CO<sub>2</sub>
1. Scoateți capacul de la cilindrul de CO<sub>2</sub>.
  2. Înșurubați cilindrul de CO<sub>2</sub> la îmbinarea filetată a buteliei de la regulatorul de presiune. Dacă se simte rezistență, rotiți cilindrul de CO<sub>2</sub> încă puțin, până când este bine așezat. Se poate auzi un scurt scârțâit.
  3. După caz, racordați din nou furtunul de CO<sub>2</sub> la racordul CO<sub>2</sub>.
  4. Fixați la loc cilindrul de CO<sub>2</sub>, în poziție verticală.
  5. Presetați regulatorul de presiune în poziția „4”.
  6. După fiecare înlocuire a cilindrului de CO<sub>2</sub>, eliminați un litru de „apă cu conținut de CO<sub>2</sub>”, astfel încât dispozitivul de amestec de CO<sub>2</sub> să se umple din nou.

## Funcționare

### Funcționarea

Apa curge de la admisia apei, mai întâi prin filtrul combinat (pentru descrierea filtrului, vezi capitolul *Materiale de consum*). În funcție de tasta apăsată, apa curge apoi prin modulul de răcire sau, suplimentar, prin dispozitivul de amestec de CO<sub>2</sub> pentru distribuirea apei. Întregul sistem de apă trebuie curățat chimic, la intervale de timp regulate.

### Operarea

#### Indicație

Butoanele iluminate ale senzorului se activează printr-o atingere ușoară.

#### Figura K

- 1 Tastă „Apă răcită CO<sub>2</sub>”
- 2 Tastă „apă răcită”

1. Așezați un recipient sub tava de picurare.

#### Figura L

2. Țineți apăsată tasta pentru tipul de apă dorit, până la umplerea recipientului. În timpul acestui proces, tasta apăsată se aprinde.

### Oprirea

Dacă dispozitivul nu este utilizat mai mult de 4 zile:

1. Închideți admisia apei.
2. Opriți aparatul.
3. Închideți robinetul principal de la butelia de CO<sub>2</sub>, respectiv aduceți regulatorul de presiune de la cilindrul de CO<sub>2</sub> în poziția „0”.

### Punerea în funcțiune după oprire

#### AVERTIZARE

**Pericol pentru sănătate din cauza concentrației crescute de bacterii**

Efectuați curățarea chimică după oprire.

1. Porniți aparatul.

2. Deschideți admisia de apă.
3. Luați cel puțin 2 litri de apă din fiecare tip de apă și aruncați-o.
4. Efectuați curățarea chimică (vezi capitolul *Curățare chimică*)

## Transport

#### PRECAUȚIE

##### Nerespectarea greutății

*Pericol de accidentare și de deteriorare*

*La transport țineți cont de greutatea aparatului.*

- Nu transportați aparatul pe orizontală.
- La transportarea aparatului în vehicule, ancorați-l în conformitate cu directivele în vigoare, pentru a împiedica alunecarea și răsturnarea.

### Expedierea aparatului

Aparatul nu trebuie transportat pe orizontală.

- Utilizați un ambalaj adecvat pentru transport și marcați-l în exterior cu un marcaj clar pentru transport pe verticală.
- Dacă este posibil, așezați un mic palet din lemn sub cutia de transport.
- Opțional, duceți aparatul direct la un centru de service Kärcher.

## Depozitarea

#### PRECAUȚIE

##### Nerespectarea greutății

*Pericol de accidentare și de deteriorare*

*La depozitare țineți cont de greutatea aparatului.*

1. Depozitați aparatul într-un loc ferit de îngheț.

## Îngrijirea și întreținerea

#### AVERTIZARE

**Pericol pentru sănătate în cazul reparării necorespunzătoare a aparatului**

*Dispuneți repararea aparatului de către personal de specialitate calificat.*

Înainte de orice lucrare la aparat:

1. Decompresionează aparatul.
  - a Închideți alimentarea cu apă.
  - b Amplasați un recipient sub orificiul de distribuție a apei.
  - c Apăsați tasta „Apă răcită”, până la încetarea dozării de apă.
2. Opriți aparatul.
3. Trageți fișa de rețea.
4. Închideți robinetul principal de la butelia de CO<sub>2</sub>, respectiv închideți înapoi la „0” regulatorul de presiune de la cilindrul de CO<sub>2</sub>.
5. După caz, deșurubați cilindrul de CO<sub>2</sub> de la regulatorul de presiune.

### Înlocuirea filtrului

#### AVERTIZARE

**Pericol pentru sănătate din cauza intrării bacteriilor**  
*La montarea cartușului de filtru trebuie respectate normele de igienă și de curățenie.*

*Purtați mănuși de unică folosință sterile atunci când montați filtrul.*

1. Închideți alimentarea cu apă.
2. Apăsați tasta „Apă răcită”, până când nu mai iese apă.
3. Deschideți elementul de blocare de la capacul filtrului.
4. Scoateți capacul lateral de la filtru.
5. Scoateți filtrul care trebuie înlocuit.

#### Figura M

- a Rabatați spre exterior filtrul cu suportul filtrului cu max. 45°.
  - b Deșurubați și scoateți filtrul.
6. Despachetați noul filtru.
  7. Montați noul filtru.

#### Figura N

- a Introduceți filtrul în suportul filtrului și rotiți-l cât se poate de mult. Filtrul se blochează.
  - b Rabatați spre interior, în aparat, filtrul cu suportul de filtru.
8. Montați capacul lateral al filtrului.
  9. Închideți elementul de blocare de la capacul filtrului.
  10. Introduceți ștecărul de rețea în priză.
  11. Puneți un recipient sub distribuitorul de apă.
  12. Deschideți admisia de apă.
  13. Apăsați în mod repetat tasta „Apă răcită”, până când s-a atins un timp de spălare de 5 minute (aproximativ 10 - 15 litri).

#### Indicație

*După 60 de secunde de udare continuă, aparatul oprește automat distribuirea.*

14. Efectuați curățarea chimică (vezi capitolul *Curățare chimică*).

## Curățare chimică

#### PRECAUȚIE

**Apa evacuată este apă provenită de la curățare**

*Apa provenită de la curățare nu este adecvată pentru consum.*

Curățarea chimică trebuie efectuată după prima punere în funcțiune și, în mod obligatoriu, cel puțin la fiecare 6 luni. Același lucru este valabil și după o oprire mai mare de 4 zile sau o înlocuire excepțională a filtrului. Pentru curățarea chimică este necesar setul de curățare (vezi capitolul *Consumabile*).

#### Indicație

*Curățarea chimică durează aproximativ 45 de minute.*

1. Închideți alimentarea cu apă.
2. Închideți robinetul principal de la butelia de CO<sub>2</sub>, respectiv rotiți regulatorul de presiune de la cilindrul de CO<sub>2</sub> înapoi la „0”.
3. Apăsați tasta pentru „Apă răcită CO<sub>2</sub>”, până când nu mai iese apă.
4. Opriți aparatul.
5. Demontați filtrul combinat (vezi capitolul *Înlocuirea filtrului*).
6. Montați cupa de service.  
**Figura O**
  - a Rabatați în afară suportul de filtru, cu max. 45°.
  - b Montați cupa de service.
  - c Rotiți cupa de service în sens orar.
  - d Rabatați spre interiorul aparatului suportul filtrului.
7. Îndepărtați conducta de alimentare cu apă.
8. Pregătiți setul de curățare.

#### Figura P

1. Intrarea apei
2. Îmbinarea filetată a injectorului
3. Inel de etanșare
4. Carcasă injector
5. Evacuare apă (racord la aparat)
  - a Deșurubați și demontați setul de curățare.
  - b Introduceți cele 4 tablete cu substanță de curățare în setul de curățare.
  - c Înșurubați setul de curățare ținând cont de așezarea corectă a inelului de etanșare.
9. Racordați setul de curățare la intrarea aparatului.
10. Racordați conducta de alimentare cu apă la setul de curățare.
11. Dacă este posibil, aduceți setul de curățare în poziție verticală.  
**Figura Q**
12. Scoateți tava de picurare.
13. Plasați un recipient potrivit cu o capacitate de cel puțin 1 litru, sub distribuitorul de apă.
14. Introduceți ștecărul de rețea în priză.
15. Deschideți admisia de apă.
16. Porniți aparatul.

#### Indicație

*Efectuați următorii pași cu atenție extremă pentru a vă asigura că curățarea chimică se realizează cât se poate de eficient.*

#### Indicație

*Substanța de curățare chimică dispune de un indicator de culoare albastră. Culoarea apei distribuite indică concentrația și eficacitatea substanței de curățare.*

#### Indicație

*În timpul procesului de curățare apare o spumă ușoară. Acest lucru se datorează sistemului și este normal.*

17. Efectuați curățarea.
  - a Acționați tasta „Apă răcită CO<sub>2</sub>”, până ce aparatul oprește distribuția apei după 60 de secunde.
  - b Așteptați 60 de secunde, pentru ca substanța de curățare să se dizolve.
  - c Repetați de 2 ori în total acest proces (spălare 60 de secunde și așteptare 60 de secunde).
  - d După fiecare proces de spălare preliminară, goliți recipientul colector.
  - e Apăsați tasta „Apă răcită” timp de 30 de secunde. Procesul de spălare preliminară s-a încheiat. Durata de acțiune a substanței de curățare începe. Ea trebuie să fie de cel puțin 15 minute și poate fi prelungită după dorință.
  - f Așteptați cel puțin 15 minute pentru ca substanța de curățare să acționeze.
18. Închideți alimentarea cu apă.
19. Apăsați orice tastă, până când nu se mai distribuie apă.
20. Opriți aparatul.
21. Scoateți setul de curățare.
22. Racordați din nou furtunul de alimentare cu apă la aparat.
23. Scoateți paharul de service și montați la loc filtrul.

## Spălarea după curățarea chimică

### Indicație

Puteți întrerupe procesul de spălare, în orice moment, pentru scurt timp, de exemplu pentru a goli recipientul de spălare.

- Plasați un recipient potrivit cu o capacitate de cel puțin 1 litru, sub distribuitorul de apă.
- Deschideți admisia de apă.
- Porniți aparatul.
- Apăsăți în mod repetat tasta „Apă răcită”, până când nu mai este vizibilă culoarea albastră.  
Apoi spălați cu încă cel puțin 4 litri.
- Apăsăți în mod repetat tasta „Apă răcită CO<sub>2</sub>”, până când nu mai este vizibilă culoarea albastră.

- Apoi spălați cu încă cel puțin 2 litri.
- Deschideți robinetul principal de la butelia de CO<sub>2</sub> și verificați presiunea setată a gazului, respectiv reglați regulatorul de presiune de la cilindrul de CO<sub>2</sub>, în poziția „4”.
- Eliminați un litru de apă cu conținut de CO<sub>2</sub>, pentru ca dispozitivul de amestec de CO<sub>2</sub> să se umple din nou.  
Aparatul este gata de funcționare.

### Prelevarea de probe

Pentru a putea testa eficacitatea curățării chimice, eșantioanele trebuie evaluate de către un laborator acreditat, imediat după finalizarea curățării chimice, ți-

nând cont de regulile pentru analiza microbiologică a apei.

### Golirea tăvii de picurare

Plutitorul semnaleză o tavă umplută. Când nivelul maxim este atins, la plutitor este vizibil un marcaj roșu.

### Figura R

- Îndepărtați cu grijă tava de picurare umplută și goliti-o.
- Verificați zilnic dacă există urme de murdărie la tava de picurare și curățați-o, dacă este necesar.
- Montați la loc tava de picurare.

## Remediarea defecțiunilor

Eroare	Cauză	Remediere
Aparatul nu distribuie apă, dar arată „Gata de utilizare”. Toate butoanele se aprind.	Alimentarea cu apă este întreruptă.	<ol style="list-style-type: none"> <li>Asigurați alimentarea cu apă.</li> <li>Verificați dispozitivele de închidere.</li> <li>Dacă defecțiunea persistă, luați legătura cu departamentul de service.</li> </ol>
Aparatul nu funcționează. Tastele nu se aprind.	Alimentarea cu tensiune este defectă. Siguranța este defectă.	<ul style="list-style-type: none"> <li>Verificați sursa de alimentare cu tensiune.</li> <li>Scoateți capacul siguranței de lângă întrerupătorul principal, înlocuiți siguranța. Dacă siguranța se arde din nou, opriți aparatul, luați legătura cu departamentul de service.</li> </ul>
Apa distribuită nu este răcită, chiar dacă a fost apăsată tasta „Apă răcită”	Modulul de răcire nu a atins încă temperatura nominală.	<ol style="list-style-type: none"> <li>Verificați din nou după 20 până la 40 de minute. Dacă funcția de răcire rămâne deconectată permanent:</li> <li>Opriți aparatul.</li> <li>Luați legătura cu departamentul de service.</li> </ol>
Butoanele pentru apă gazoasă și apă rece se aprind alternativ și se aude un semnal sonor.	Defecțiune la reglarea temperaturii	<ul style="list-style-type: none"> <li>Luați legătura cu departamentul de service.</li> </ul>
Tasta pentru apă gazoasă nu mai este aprins după 60 de secunde și distribuirea apei gazoase este blocată.	Reumplerea rezervorului cu carbonator nu a reușit.	<ol style="list-style-type: none"> <li>Opriți aparatul.</li> <li>Verificați alimentarea cu apă.</li> <li>Verificați presiunea gazului.</li> <li>Opriți și reporniți aparatul.</li> <li>Dacă defecțiunea persistă, luați legătura cu departamentul de service.</li> </ol>
Pompa internă pornește la distribuirea de „Apă răcită CO <sub>2</sub> ”, cu o perioadă de întârziere diferită.	Aceasta reprezintă o funcționare normală, nu o eroare.	<ul style="list-style-type: none"> <li>Nu este necesară nicio remediere</li> </ul>
Pompa internă pornește pentru scurt timp la intervale regulate	Aceasta este o funcționare normală a funcției rezervorului cu carbonator.	<ul style="list-style-type: none"> <li>Nu este necesară nicio remediere</li> </ul>
Fără conținut de acid carbonic în apă.	Presiunea gazului CO <sub>2</sub> este prea mică. Butelia de CO <sub>2</sub> respectiv cilindrul de CO <sub>2</sub> este gol.	<ul style="list-style-type: none"> <li>Corecțiți presiunea gazului CO<sub>2</sub>.</li> <li>Înlocuiți butelia de CO<sub>2</sub>, respectiv cilindrul de CO<sub>2</sub>.</li> <li>Dacă defecțiunea persistă, luați legătura cu departamentul de service.</li> </ul>
Prea puțin conținut de acid carbonic în apă	Rezervorul de apă rece nu a atins încă temperatura nominală. Filtrul este murdar și reduce debitul de apă necesar. Butelia de CO <sub>2</sub> , respectiv cilindrul de CO <sub>2</sub> este aproape gol.	<ul style="list-style-type: none"> <li>Verificați din nou conținutul de acid carbonic din apă, după 20 de minute.</li> <li>Verificați debitul filtrului și înlocuiți filtrul dacă este necesar.</li> <li>Dacă defecțiunea persistă, luați legătura cu departamentul de service.</li> <li>Înlocuiți butelia de CO<sub>2</sub>, respectiv cilindrul de CO<sub>2</sub>.</li> </ul>
Distribuire sub formă de jeturi a apei gazoase, în cazul unor cantități mari	Reumplerea rezervorului cu carbonator este afectată. Reglajul presiunii gazului este prea mare.	<ul style="list-style-type: none"> <li>Verificați debitul filtrului și înlocuiți filtrul dacă este necesar.</li> <li>Corecțiți presiunea gazului CO<sub>2</sub>.</li> <li>Dacă defecțiunea persistă, luați legătura cu departamentul de service.</li> </ul>

## Garanție

În fiecare țară sunt valabile condițiile de garanție publicate de distribuitorul nostru din țara respectivă. Eventuale defecțiuni ale acestui aparat, care survin în perioada de garanție și care sunt rezultatul unor defecte de fabricație sau de material, vor fi remediate gratuit. Pentru a putea beneficia de garanție, prezentați-vă cu chitanța de cumpărare la magazin sau la cea mai apropiată unitate de service autorizată.

(Pentru adresă, consultați pagina din spate)

## Date tehnice

	WPD 50 Ws	
<b>Date privind puterea aparatului</b>		
Tensiune de lucru	V	220-240
Frecvență de rețea	Hz	50

	WPD 50 Ws	
Siguranță pentru rețea (temporizată)	A	6
Consum de putere max.	W	200
Presiunea de intrare a apei	MPa (bar)	0,15 -0,6 (1,5-6)
Temperatura de intrare a apei	°C	5-30
Domeniu de reglare a presiunii CO <sub>2</sub>	MPa (bar)	0,38...0,42 (3,8...4,2)
Temperatură ambiantă	°C	5 - 32
<b>Evacuarea apei (în funcție de presiunea de intrare și de starea filtrului)</b>		
Apă răcită	l/h	120
Apă cu adaos de CO <sub>2</sub>	l/h	80

	WPD 50 Ws	
Temperatura apei răcite, min	°C	6
<b>Dimensiuni și greutate</b>		
Lățime	mm	300
Adâncime	mm	440
Înălțime	mm	395
Greutate	kg	19

Sub rezerva modificărilor tehnice.

## Plan de întreținere

Moment	Efectuare
zilnic	Scoateți și curățați tava de picurare. După ce dispozitivul s-a oprit peste noapte, scoateți câte 0,5 l de apă din fiecare tip de apă și aruncați-o.
săptămânal, mai des dacă este necesar	Curățați în exterior aparatul, curățați tava de picurare cu apă fierbinte sau într-o mașină de spălat vase. Nu folosiți substanțe de curățare care conțin alcool, componente acide sau abrazive pentru a curăța suprafețele din plastic.
semestrial	Dacă calitatea apei este necorespunzătoare, înlocuiți filtrul Hy-Pure-Plus. Efectuați curățarea chimică, vezi capitolul <i>Curățare chimică</i> .
anual	Înlocuiți filtrul Hy-Pure-Plus.

Factorul decisiv pentru intervalul de schimbare a filtrului este cantitatea de apă distribuită și calitatea apei din apa de intrare.



## Obsah

Všeobecné upozornenia .....	124
Bezpečnostné pokyny .....	124
Používanie v súlade s účelom .....	124
Všeobecné informácie o manipulácii s fľašami CO <sub>2</sub> .....	125
Ochrana životného prostredia .....	125
Príslušenstvo a náhradné diely .....	125
Spotrebný materiál .....	125
Rozsah dodávky .....	125
Popis prístroja .....	126
Montáž .....	126
Prvé uvedenie do prevádzky .....	126
Manipulácia s fľašou s CO <sub>2</sub> .....	126
Manipulácia s valcom CO <sub>2</sub> .....	126
Prevádzka .....	127
Preprava .....	127
Skladovanie .....	127
Starostlivosť a údržba .....	127
Pomoc pri poruchách .....	128
Záruka .....	128
Technické údaje .....	128
Plán údržby .....	128
List údržby WPD 50 Ws .....	129

## Všeobecné upozornenia



Pred prvým použitím prístroja si prečítajte tento pôvodný návod na použitie a riadte sa podľa neho. Pôvodný návod na použitie si uschovajte pre neskoršie použitie alebo pre nasledujúceho majiteľa.

- Na zaručenie kvality vody sa smie sa používať iba pitná voda od verejného dodávateľa vody. Kvalita musí zodpovedať minimálne smernici Svetovej zdravotníckej organizácie (WHO).
- Ak je pri inštalácii prístroja potrebný zásah do siete pitnej vody, musí to vykonať vyškolený odborný personál, ktorý má povolenie v súlade s miestnymi platnými zákonmi a predpismi. V prípade potreby tieto práce musí zabezpečiť zákazník.
- Aby ste predišli poškodeniu spôsobeného prasknutou hadicou na vodu, odporúčame do vodovodného potrubia nainštalovať uzatváracie zariadenie a Aquastop (dodáva sa ako voliteľné vybavenie).
- Údržbárske práce vo vnútornej časti prístroja smie vykonávať iba prevádzkovateľ prístroja, ktorý si prečítal tento návod na obsluhu.
- Pri použití fľaše CO<sub>2</sub> je potrebné dodržiavať miestne platné pravidlá označovania miestnosti inštalácie.
- Na čistenie prístroja nepoužívajte prúd vody.
- Plastové povrchy sa nesmú čistiť agresívnymi alebo drsnými čistiacimi prostriedkami s obsahom alkoholu. Odporúčame čistič povrchov CA 30 R (6.295-686.0).

## Bezpečnostné pokyny

### Stupne nebezpečenstva

#### **⚠ NEBEZPEČENSTVO**

• **Upozornenie na bezprostredne hroziace nebezpečenstvo, ktoré vedie k ťažkým fyzickým poraniam alebo k smrti.**

#### **⚠ VÝSTRAHA**

• **Upozornenie na možnú nebezpečnú situáciu, ktorá môže viesť k ťažkým fyzickým poraniam alebo k smrti.**

#### **⚠ UPOZORNENIE**

• **Upozornenie na možnú nebezpečnú situáciu, ktorá môže viesť k ľahkým fyzickým poraniam.**

#### **POZOR**

• **Upozornenie na možnú nebezpečnú situáciu, ktorá môže viesť k vecným škodám.**

## Bezpečnostné pokyny

**⚠ NEBEZPEČENSTVO** • **Nebezpečenstvo zasiahnutia elektrickým prúdom.** Pred prácou na prístroji vždy vytriahnite sieťovú zástrčku. Zásuvka musí byť chránená ochranným vypínačom proti chybnému prúdu 30 mA. • **Ohrozenie života v dôsledku prasknutia nádrže na plyn CO<sub>2</sub>.** Tlakovú nádrž umiestnite zvisle a upevnite ju. Nádrž na stlačený plyn vždy pripájajte k redukčnému ventilu schválenému pre daný typ prístroja a s bezpečnostným ventilom. Plynovú fľašu chráňte pred nadmerným zahrievaním a nikdy ju nevystavujte priamemu slnečnému žiareniu. • **Nebezpečenstvo výbuchu.** Fľašu CO<sub>2</sub> nikdy nepripájajte k stúpajúcej rúre. Fľaše na stúpajúcej rúre sú napríklad označené červenou výstražnou nálepkou. • **Nebezpečenstvo udusenía v dôsledku úniku oxidu uhličitého.** Zabezpečte dostatočné odvetranie miestnosti inštalácie alebo nainštalujte plynový výstražný systém. Pri vyprázdňovaní nádrží na stlačený plyn dodržiavajte právne predpisy špecifické pre danú krajinu, pokiaľ ide o predpísanú minimálnu veľkosť miestnosti, výstražné systémy a vetranie. • **Nebezpečenstvo výbuchu.** V prístroji neuchovávajte žiadne výbušné predmety, ako napríklad spreje s horľavou hnacou látkou.

**⚠ VÝSTRAHA** • **Pri inštalovaní prístroja skontrolujte, či nie je napájací kábel stlačený alebo poškodený.** • **Za prístroj neumiestňujte viacnásobnú zásuvku ani mobilné napájanie prúdom.** • **Riziko poranenia prasknutím fliaš.** Sýtená voda sa môže plniť iba do tlakovo stabilných fliaš (10 bar). • **Riziko prehriatia.** Nezatvárajte vetracie otvory v prístroji. • **Nebezpečenstvo poškodenia.** Na zrýchlenie procesu rozmrazovania použijte

vajte len tie mechanické alebo iné pomôcky, ktoré odporúča výrobca. • **Nepoškodzujte chladiaci okruh.** • **Nebezpečenstvo ohrozenia zdravia spôsobené baktériami.** Pri výmene filtračnej kartuše dávajte pozor na hygienu a čistotu. Pri výmene filtra používajte sterilné jednorazové rukavice. Pravidelne čistite odkvapkávaciu misku a povrchy. Nikdy sa nedotýkajte výtoku vody prstami ani utierkou. Minimálne každých 6 mesiacov vykonajte chemické čistenie prístroja. Ak vás váš dodávateľ pitnej vody upozornil na mikrobiologickú kontamináciu, po tomto varovaní musíte vykonať chemické čistenie prístroja. • **Nebezpečenstvo ohrozenia zdravia v dôsledku zvýšenej koncentrácie baktérií vo vode.** Ak ste prístroj nepoužívali dlhšie ako 4 dni, musíte ho zapnúť, otvoriť prívod vody a vykonať chemické čistenie, pozrite si kapitolu Chemické čistenie. • **Nebezpečenstvo ohrozenia zdravia v dôsledku nesprávne opraveného prístroja.** Prístroj môže opravovať len vyškolený odborný personál. • **Nebezpečenstvo poranenia čistiacim prostriedkom.** Pri manipulácii s čistiacimi prostriedkami dodržiavajte bezpečnostné pokyny pre čistiaci prostriedok a používajte ochranné okuliare a rukavice. **POZOR** • **Poškodenie chladiacej jednotky prístroja.** Ak bol prístroj uskladnený alebo prepravený v ležatej polohe, pred uvedením do prevádzky musíte počkať najmenej 24 hodín.

## Používanie v súlade s účelom

#### **⚠ VÝSTRAHA**

Tento prístroj nie je určený na používanie osobami (vrátane detí) so zníženými fyzickými, zmyslovými alebo mentálnymi schopnosťami, pokiaľ nie sú pod dohľadom osoby zodpovednej za ich bezpečnosť, alebo ak predtým im táto osoba neposkytla inštrukcie na používanie prístroja.

#### **⚠ VÝSTRAHA**

Dozerajte na deti, aby sa nemohli hrať so zariadením.

### ⚠ VÝSTRAHA

Poškodený sieťový kábel musí vymeniť výrobca, jeho zákaznícky servis alebo rovnako kvalifikovaná osoba, aby sa predišlo nebezpečenstvám.

- Prístroj sa používa na výtlač chladenej vody s prídavným alebo bez prídania oxidu uhličitého (CO<sub>2</sub>) v samoobslužnom režime v kvalite potrebnej pre potravinársky priemysel.
- Prístroj je možné používať v nasledujúcich oblastiach:
  - V domácnosti a podobných aplikáciách
  - V kuchynkách pre zamestnancov v obchodoch, kanceláriách a iných pracovných priestoroch
  - V poľnohospodárstve
  - V hoteloch, moteloch, penziónoch podávajúcich raňajky a iných ubytovacích zariadeniach
  - V cateringu a na podobné veľkoobchodné použitie
- Prístroj je vybavený kombinovaným filtrom.
- Prístroj musí byť nainštalovaný v miestnosti chránenom proti mrazu.
- Prístroj nepoužívajte ani neodkladajte vonku.
- Prístroj nepoložte, neskladujte ani neprepravujte v ležatej polohe.

### Predpokladané nesprávne použitie

Akékoľvek používanie v rozpore s účelom je neprípustné.

Obslužný personál je zodpovedný za poškodenie, ktoré vznikajú pri používaní v rozpore s účelom.

### Všeobecné informácie o manipulácii s fľašami CO<sub>2</sub>

Pri výmene fľaš CO<sub>2</sub> je potrebné dodržiavať bezpečnostné pokyny dodávateľa plynu a všetky zákonné ustanovenia.

- Fľaša CO<sub>2</sub> musí byť vybavená redukčným ventilom schváleným spoločnosťou KÄRCHER, aby bolo možné nastaviť obsah oxidu uhličitého vo vode.
- Oxid uhličitý E 290 musí spĺňať požiadavky na čistotu podľa smernice 96/77/ES (kvalita potravín) a musí byť označený v súlade s článkom 7 smernice 89/107/EHS.
- Pred použitím plynovej fľaše musíte skontrolovať, či je k dispozícii správny druh plynu. Spoľahlivé informácie o druhu plynu sú uvedené iba na nálepke nebezpečného tovaru, ktorá musí byť na každej plynovej fľaši. Farba plynovej fľaše neposkytuje vždy jasné informácie o druhu plynu. Nesmie sa používať plynová fľaša, ktorej obsah je pochybný alebo ktorá je iným spôsobom nápadná (poškodenie, vystavenie ohňu, stopy mechanického spracovania).
- Musia sa dodržiavať predpisy špecifické pre danú krajinu.

### ⚠ NEBEZPEČENSTVO

#### Nebezpečenstvo výbuchu

Fľašu CO<sub>2</sub> nikdy nepripájajte k stúpajúcej rúre. Fľaše na stúpajúcej rúre sú napríklad označené červenou výstražnou nálepkou.

### ⚠ VÝSTRAHA

#### Ohrozenie života v dôsledku možného výbuchu nádrže na plyn CO<sub>2</sub>

Tlakovú nádrž umiestnite zvisle a upevnite ju. Nikdy neotvárajte nádrž na stlačený plyn bez redukčného a bezpečnostného ventilu. Redukčný ventil s bezpečnostným ventilom musí byť schválený pre daný typ prístroja.

### ⚠ NEBEZPEČENSTVO

#### Nebezpečenstvo udusenía v dôsledku úniku oxidu uhličitého

Zabezpečte dostatočné odvetranie miestnosti inštalácie alebo nainštalujte plynový výstražný systém.

Plynovú fľašu nevystavujte priamemu slnečnému žiareniu.

Plynovú fľašu chráňte pred nadmerným zahrievaním.

Umiestnite viditeľné označenie, ktoré označuje prítomnosť oxidu uhličitého.

### Ochrana životného prostredia

Obalové materiály sú recyklovateľné. Obaly zlikvidujte ekologickým spôsobom.

Elektrické a elektronické prístroje obsahujú cenné recyklovateľné materiály a často aj komponenty, akými sú napr. batérie, akumulátory alebo olej, ktoré môžu pri nesprávnej manipulácii alebo likvidácii predstavovať potenciálne nebezpečenstvo pre ľudské zdravie a životné prostredie. Tieto komponenty sú však potrebné na správnu prevádzku prístroja. Prístroje označené týmto symbolom nesmú byť likvidované spolu s domovým odpadom.

**R-290** Obsahuje skleníkový plyn R290 - hermeticky uzavreté zariadenie

**Informácie o obsiahnutých látkach (REACH)**  
Aktuálne informácie o obsiahnutých látkach sú uvedené na: [www.kaercher.de/REACH](http://www.kaercher.de/REACH)

### Príslušenstvo a náhradné diely

Používajte len originálne príslušenstvo a originálne náhradné diely, pretože takéto komponenty zaručujú bezpečnú a bezporuchovú prevádzku zariadenia.

Informácie o príslušenstve a náhradných dieloch sa nachádzajú na stránke [www.kaercher.com](http://www.kaercher.com).

### Nadstavbové súpravy

Popis	Obj. č.
Nadstavbová súprava valec CO <sub>2</sub>	2.644-217.0
Nadstavbová súprava fľaša CO <sub>2</sub> , bežne dostupná (obsah 2 kg, 6 kg, 10 kg)	2.644-218.0
Stojan Premium	2.644-134.0
Stojan Basic	2.644-221.0

### Džbány

Popis	Obj. č.
 Džbán na vodu, 1 l, sklenený, s plastovým vekom a logom KÄRCHER, vhodný do umývačky riadu	6.640-431.0
 Karafa, Eva Solo, 1 l, vhodná do umývačky riadu	0.017-575.0

### Spotrebný materiál

#### Filter

Názov	Popis	Obj. č.
Filter Hy-Pure-Plus	Kombinovaný filter z aktívneho uhlia a ultrafiltra. Zachytáva chlór, ťažké kovy, zvyšky z potrubia, baktérie a vírusy a zaisťuje dobrú chuť. Všetky minerálne látky zostávajú vo vode.	2.644-200.0

#### Čistiaci prostriedok na chemické čistenie

Názov	Popis	Obj. č.
Čistiaca súprava	Na upevnenie chemického čistiaceho prostriedku (alkalické tablety Bevi), možnosť opätovného použitia.	2.643-941.0
Alkalické tablety Bevi	Chemický čistiaci prostriedok na polročné interné čistenie WPD, obalová jednotka 1 x 10 tabliet	6.295-891.0

#### Čistiaci prostriedok na čistenie vonkajšej strany prístroja

Názov	Popis	Obj. č.
CA 30 R	Prípravený na použitie na čistenie povrchov, 0,5 l fľaša	6.295-686.0
Rozprašovací hlavica na čistenie povrchov	Pri prvej objednávke CA 30 R je pre rozprašovaciu fľašu potrebná táto opakovane použiteľná rozprašovací hlavica.	6.295-723.0

### Rozsah dodávky

Pri vybaľovaní prístroja skontrolujte úplnosť obsahu balenia pomocou návodu na obsluhu. V prípade chýbajúceho príslušenstva alebo pri výskyte poškodení spôsobených prepravou informujte Vášho predajcu.

### Nádoba na preplachovanie

Popis	Obj. č.
Nádoba na preplachovanie 4 l	6.640-341.0

### Fľaše

Popis	Obj. č.
 Fľaša 0,5 l, vyrobená z Tritanu, vhodná do umývačky riadu	6.640-430.0
 Fľaša 0,75 l, vyrobená z Tritanu, vhodná do umývačky riadu	6.640-512.0
 Fľaša 0,6 l, s náustkom a vekom z Tritanu, vhodná do umývačky riadu	6.640-469.0
 Fľaša z borosilikátového skla vysokej kvality 0,75 l, žiaruvzdorná, číra, Ø 7 cm, výška 26 cm s vekom z nehrdzavejúcej ocele a ochranným krytom z neoprénu	6.642-186.0

### Poháre

Popis	Obj. č.
Tvrď papierový pohár, aj na horúce nápoje, 180 ml, bez loga, 2 500 kusov	6.640-455.0
Tvrď papierový pohár, aj na horúce nápoje, 180 ml, s logom KÄRCHER, 2 500 kusov	6.640-460.0
Plastový pohár, 200 ml, bez loga, 3 000 kusov	6.640-454.0
Plastový pohár, 200 ml, s logom KÄRCHER, 3000 kusov	6.640-453.0

### Doplňkový inštalčný materiál

Popis	Obj. č.
Prúdový chránič 30 mA, 230 V, 50 Hz	6.640-427.0
Aquastop, detektor úniku vody s elektromagnetickým ventilom a mosadzným skrutkovým spojom G 3/4 "	6.640-291.0
Redukčný ventil 1,5 - 6 bar - 1/2	6.640-625.0
Vodný blok, poistka proti pretečeniu	6.640-338.0
Spätný ventil, schválený	6.640-463.0

## Popis prístroja

Obrázky sú uvedené na strane s grafikami  
Obrázok A

- 1 Blokovanie krytu filtra
- 2 Kryt filtra
- 3 Spínač prístroja
- 4 Prípojka CO<sub>2</sub>
- 5 Prípojka vody
- 6 Sieťová prípojka
- 7 Veko bezpečnostného držáka s poistkou 6 A
- 8 Typový štítok
- 9 Vetracie otvory
- 10 Kombinovaný filter
- 11 Držiak filtra
- 12 Tlačidlo „Voda chladená CO<sub>2</sub>“
- 13 Tlačidlo „Vychladená voda“
- 14 Otvor na výdaj vody
- 15 Odkvapkávacia miska

## Montáž

### Prípojenie prístroja

Pri prvej inštalácii a prípadných opravách spojených s výmenou príslušenstva sa musí zabezpečiť, aby sa používali iba diely schválené spoločnosťou KÄRCHER (prípojovacia súprava, regulátor tlaku CO<sub>2</sub>). Tieto konštrukčné diely boli preskúšané a certifikované, aby zodpovedali vysokému štandardu kvality spoločnosti KÄRCHER Nesmú sa používať žiadne iné konštrukčné diely.

- Elektrická prípojka a vstupný tlak vody musia zodpovedať hodnotám uvedeným v technických údajoch (pozrite si kapitolu „Technické údaje“).
- V zmysle miestnych predpisov musí byť namontovaný schválený spätný ventil.
- Prístroj inštalujte na rovnom podklade.
- Sieťová zástrčka a zásuvka musia byť vždy voľne prístupné.
- Spínač prístroja, poistka a prípojka plynu a vody (zadná strana prístroja) musia byť voľne prístupné. Minimálna vzdialenosť od steny je 100 mm.
- Aby sa znížila spotreba energie, napájanie sa môže prerušiť počas prestávok v používaní (napr. časovačom).
- Prístroj pripájajte iba pomocou priložených hadicových vedení.
- Nepoužívajte použité hadicové vedenia.

### Schéma pripojenia:

#### Obrázok B

- 1 Zásuvka (poistka s prúdovým chráničom 30 mA)
- 2 Sieťový kábel
- 3 Dávkovač vody
- 4 Hadica na prívod vody (prípojovacia súprava)
- 5 Redukčný ventil s manometrom (potrebný iba pri vstupnom tlaku vody nad 6 barov (0,6 MPa))
- 6 Vodovodný kohútik v budove
- 7 Vodovodné potrubie v budove
- 8 Aquastop (voliteľné)
- 9 Spätný ventil (voliteľné)

### Prípojky:

#### Obrázok C

- 1 Prípojka vody
- 2 Prípojka CO<sub>2</sub>
- 3 Sieťová prípojka
- 4 Veko bezpečnostného držáka s poistkou 6 A
- 5 Osvetlený spínač prístroja

1. Z otvoru na výdaj vody vyťahnite zátku a zlikvidujte ju.

#### Obrázok D

2. Z prípojky vody a z prípojky CO<sub>2</sub> vyťahnite zátky a zlikvidujte ich.

#### Obrázok E

3. Hadicu na prívod vody pripojte k prípojke vody „H<sub>2</sub>O“.
4. Hadicu na prívod vody pripojte k vodovodnému kohútiku v budove (v prípade potreby pripojte aj ďalšie konštrukčné diely).
5. Sieťový kábel spojte so sieťovou prípojkou.
6. Prípojovacia hadicu CO<sub>2</sub> pripojte k prípojke CO<sub>2</sub>.

## Vloženie filtra

### ⚠ VÝSTRAHA

#### Nebezpečenstvo ohrozenia zdravia spôsobené baktériami

Pri inštalácii filtračnej kartuše venujte osobitnú pozornosť hygiene a čistote.

Pri inštalácii filtra používajte sterilné jednorazové rukavice.

1. Otvorte blokovanie krytu filtra.
2. Odstráňte bočný kryt filtra.
3. Vyberte servisnú podložku, ktorá bola nainštalovaná v továrni.

#### Obrázok G

- a Držiak filtra vyklopte o max. 45°.
- b Otočte servisnú podložku proti smeru hodinových ručičiek.
- c Vyberte servisnú podložku.

#### Obrázok H

- a Držiak filtra vyklopte o max. 45°.
  - b Zhora vložte filter do držáka filtra.
  - c Otočte filter až na doraz.  
Filter je zablokovaný.
  - d Filter s držiakom filtra sklopte do prístroja.
5. Vložte bočný kryt filtra.
  6. Zatvorte blokovanie krytu filtra.

## Prvé uvedenie do prevádzky

### Upozornenie

Pre zachovanie hygienicky bezchybného stavu prístroja boli vodovodné komponenty vo výrobnom závode naplnené dusíkom.

Pred prepláchnutím prístroja vodou je najprv nutné vypláchnuť dusíkovú náplň zo zmiešanej nádrže CO<sub>2</sub>. Toto vypláchnutie sa vykonáva pomocou plynu CO<sub>2</sub>.

### Prepláchnutie zmiešanej nádrže CO<sub>2</sub>

1. Pripojte fľašu s CO<sub>2</sub> alebo nový valec s CO<sub>2</sub> (pozrite si kapitolu „Prípojenie novej fľaše CO<sub>2</sub>“ alebo „Prípojenie nového valca CO<sub>2</sub>“).
2. Nastavte tlak CO<sub>2</sub>:
  - a **Fľaša s CO<sub>2</sub>**: Otvorte hlavný ventil a otočný regulátor nastavte tak, aby manometer ukazoval tlak s hodnotou 4 bar.
  - b **Valec s CO<sub>2</sub>**: Nastavovacie koliesko otočného regulátora otočte do polohy „4“.
3. Zapnite prístroj.
4. Prívod vody udržiavajte zatvorený.
5. Umiestnite nádobu pod otvor na výdaj vody.
6. Stlačte tlačidlo „Voda chladená pomocou CO<sub>2</sub>“ a podržte ho 10 sekúnd stlačené.  
Uniká malé množstvo plynu, ktoré sa môže zmiešať s kvapkami vody. Tento krátky únik plynu nie je nebezpečný.
7. Otočný regulátor otočte do polohy 0 bar, resp. do polohy „0“.
8. Tlačidlo „Voda chladená pomocou CO<sub>2</sub>“ stlačajte dovtedy, kým už nebude počuť žiadny únik plynu.

### Prepláchnutie prístroja a filtra

#### Upozornenie

Teraz sa vykoná prepláchnutie celého prístroja a filtra vodou.

1. Otvorte prívod vody.
2. Umiestnite nádobu pod otvor na výdaj vody.
3. Opakovane stlačajte tlačidlo „Chladená voda“, až kým nebude dosiahnutá doba preplachovania trvajúca 5 minút (cca 10 - 15 litrov).
4. Opakovane stlačajte tlačidlo „Voda chladená pomocou CO<sub>2</sub>“, až kým nebude dosiahnutá doba preplachovania trvajúca ďalšie 4 minúty (cca 4 - 5 litrov).

#### Upozornenie

Po 60 sekundách nepretržitého výdaja vody prístroj automaticky preruší výdaj vody.

5. Vykonajte chemické čistenie (pozrite si kapitolu „Chemické čistenie“).
6. Nastavte tlak CO<sub>2</sub>:
  - a **Fľaša s CO<sub>2</sub>**: Otvorte hlavný ventil a otočný regulátor nastavte tak, aby manometer ukazoval tlak s hodnotou 4 bar.
  - b **Valec s CO<sub>2</sub>**: Nastavovacie koliesko otočného regulátora otočte do polohy „4“.Prístroj je pripravený na prevádzku.

## Manipulácia s fľašou s CO<sub>2</sub>

### Upozornenie

Zohľadnite aj všeobecné informácie o manipulácii s fľašou CO<sub>2</sub>, pozrite si kapitolu Všeobecné informácie o manipulácii s fľašami CO<sub>2</sub>.

Pri pripájaní novej alebo vyberaní prázdnej fľaše CO<sub>2</sub> je potrebné vykonať nasledujúce úkony.

## Demontáž prázdnej fľaše CO<sub>2</sub>

### Obrázok I

- 1 Otočný regulátor
- 2 Redukčný ventil
- 3 Prevlčná matica
- 4 Hlavný kohútik
- 5 Regulačný tlak manometra
- 6 Hadica CO<sub>2</sub>

1. Zatvorte plynovú fľašu hlavným kohútikom.
2. Regulátor tlaku otočte do polohy „0“.

### Upozornenie

Ak je redukčný ventil odpojený z fľaše CO<sub>2</sub>, hoci je stále dostatočný tlak, O-kružok medzi fľašou a redukčným ventilom je zdeformovaný a musí sa vymeniť.

3. Uvoľnite upínací pás na zaistenie fľaše CO<sub>2</sub>.
4. Vyberte prázdnu plynovú fľašu.
5. Odskrutkujte redukčný ventil z prázdnej plynovej fľaše.

### Prípojenie novej fľaše CO<sub>2</sub>

#### Obrázok I

- 1 Otočný regulátor
- 2 Redukčný ventil
- 3 Prevlčná matica
- 4 Hlavný kohútik
- 5 Regulačný tlak manometra
- 6 Hadica CO<sub>2</sub>

1. Z novej plynovej fľaše odstráňte ochranný uzáver.
2. Krátko otvorte hlavný kohútik, aby prípadne prítomný tekutý CO<sub>2</sub> mohol uniknúť.
3. Rukou utiahnite prevlčnú maticu.
4. Namontujte novú fľašu CO<sub>2</sub> a upevnite ju upínacím pásom.
5. Hadicu CO<sub>2</sub> pripojte k redukčnému ventilu.
6. Pomaly otvorte hlavný kohútik na plynovej fľaši.
7. Otočným regulátorom nastavte 4 bar na redukčnom ventilu.
8. Zatvorte hlavný kohútik na plynovej fľaši.
9. Na manometri odčítajte zobrazenú hodnotu regulačného tlaku. Zobrazená hodnota musí zostať konštantná najmenej 5 minút.

Ak je zreteľný pokles tlaku:

10. Eliminujte pokles tlaku.
  - a Skontrolujte, či je O-kružok medzi nádržou na stlačený plyn a redukčným ventilom prítomný a či nie je poškodený.
  - b Príp. vymeňte chybný O-kružok.
  - c Skontrolujte, či je redukčný ventil správne umiestnený.
  - d Pevnejšie utiahnite prevlčnú maticu.
  - e Skontrolujte hadicovú spojku na redukčnom ventile a hadicu CO<sub>2</sub>, či nie sú viditeľne poškodené.

Ak pokles tlaku nie je možné napraviť uvedenými opatreniami, redukčný ventil je chybný a musí sa vymeniť.

11. Po vykonaní skúšky tesnosti otvorte hlavný kohútik.
12. Pomocou otočného regulátora nastavte prevádzkový tlak na redukčnom ventile. Predvolené nastavenie sú 4 bary a v prípade potreby ho možno upraviť.
13. Po každej výmene fľaše CO<sub>2</sub> vypustíte jeden liter „vody s obsahom CO<sub>2</sub>“, aby sa znovu naplnil zmiešavač CO<sub>2</sub>.

## Manipulácia s valcom CO<sub>2</sub>

### Upozornenie

Zohľadnite aj všeobecné informácie o manipulácii s fľašou CO<sub>2</sub>, pozrite si kapitolu Všeobecné informácie o manipulácii s fľašami CO<sub>2</sub>.

### Upozornenie

Valce CO<sub>2</sub> možno kúpiť v obchodoch s drogériou, elektronikou a v supermarketoch.

Pri pripájaní novej alebo pri demontáži prázdneho valca CO<sub>2</sub> je potrebné vykonať nasledujúce úkony.

### Demontáž prázdneho valca CO<sub>2</sub>

#### Obrázok J

- 1 Stupnica regulátora tlaku
- 2 Nastavovacie koliesko
- 3 Regulátor tlaku
- 4 Skrutkové spojenie fľaše
- 5 Hadica CO<sub>2</sub>
- 6 Valec CO<sub>2</sub>

1. Regulátor tlaku otočte do polohy „OFF“.

- Uvoľnite upevnenie valca CO<sub>2</sub>.
- V prípade potreby odpojte hadicu CO<sub>2</sub> od prípojky CO<sub>2</sub>.
- Prázdny valec CO<sub>2</sub> odskrutkujte v protismere hodi nových ručičiek zo skrutkového spojenia fľaše.

### Pripojenie nového valca CO<sub>2</sub>

#### Obrázok J

- Stupnica regulátora tlaku
- Nastavovacie koliesko
- Regulátor tlaku
- Skrutkové spojenie fľaše
- Hadica CO<sub>2</sub>
- Valec CO<sub>2</sub>

- Odstráňte kryt z valca CO<sub>2</sub>.
- Valec CO<sub>2</sub> naskrutkujte na skrutkové spojenie fľaše regulátora tlaku. Ak pocítite odpor, otočte valec CO<sub>2</sub> trochu ďalej, až kým nie je pevne umiestnený. Možno je počuť krátke zasýčanie.
- Príp. hadicu CO<sub>2</sub> znovu pripojte k prípojke CO<sub>2</sub>.
- Valec CO<sub>2</sub> znovu upevnite vo zvislej polohe.
- Regulátor tlaku nastavte do polohy „4“.
- Po každej výmene valca CO<sub>2</sub> vypustíte jeden liter „vody s obsahom CO<sub>2</sub>“ aby sa znovu naplnil zmiešavač CO<sub>2</sub>.

### Prevádzka

#### Funkcia

Voda najprv tečie z prívodu vody cez kombinovaný filter (popis filtra je uvedený v kapitole Spotrebný materiál). V závislosti od stlačeného tlačidla potom voda tečie cez chladiaci modul alebo dodatočne cez zmiešavač CO<sub>2</sub> k výtoku vody. Celý vodný systém musí byť pravidelne chemicky čistený.

#### Ovládanie

#### Upozornenie

Osvetlené tlačidlá snímača sa aktivujú ľahkým dotykom.

#### Obrázok K

- Tlačidlo „Voda chladená CO<sub>2</sub>“
- Tlačidlo „Vychladená voda“

- Vložte nádobu do stredu odkvapkávacej misky.
- Tlačidlo pre požadovaný typ vody stláčajte, až kým sa nádoba nenaplní. Počas tohto procesu stlačené tlačidlo svieti svetlejšie.

#### Odstavenie

Ak sa prístroj nepoužíva dlhšie ako 4 dni:

- Zatvorte prívod vody.
- Vypnite prístroj.
- Zatvorte hlavný kohútik fľaše CO<sub>2</sub> resp. regulátor tlaku valca CO<sub>2</sub> otočte späť do polohy „0“.

### Uvedenie do prevádzky po odstavení z prevádzky

#### Δ VÝSTRAHA

**Nebezpečenstvo ohrozenia zdravia v dôsledku zvýšenej koncentrácie baktérií**

Po odstavení z prevádzky vykonajte chemické čistenie.

- Zapnite prístroj.
- Otvorte prívod vody.
- Z každého typu vody odoberte najmenej 2 litre a zlikvidujte ju.
- Vykonajte chemické čistenie (pozrite si kapitolu Chemické čistenie)

### Preprava

#### Δ UPOZORNENIE

**Nerešpektovanie hmotnosti**

**Nebezpečenstvo zranenia a poškodenia**

Pri preprave dbajte na hmotnosť prístroja.

- Prístroj neprepravujte v ležatej polohe.
- Prístroj pri preprave vo vozidlách zaistite proti zosmyknutiu a prevráteniu v súlade s príslušne platnými smernicami.

#### Odoslanie prístroja

Prístroj sa nesmie prepravovať v ležatej polohe.

- Vyberte vhodný obal na prepravu a na vonkajšej strane ho označte nápadným označením pre vertikálnu prepravu.
- Ak je to možné, vložte pod prepravnú škatuľu malú drevenú paletu.
- Prípadne prístroj odnesie priamo do servisného strediska Kärcher.

### Skladovanie

#### Δ UPOZORNENIE

**Nerešpektovanie hmotnosti**

**Nebezpečenstvo zranenia a poškodenia**

Pri skladovaní dbajte na hmotnosť prístroja.

- Prístroj uchovávajte na mieste chránenom pred mrazom.

### Starostlivosť a údržba

#### Δ VÝSTRAHA

**Nebezpečenstvo ohrozenia zdravia v dôsledku nesprávne opraveného prístroja**

Prístroj nechajte opravovať iba vyškoleným odborným personálom.

Pred všetkými prácami na prístroji:

- Dekompresia tlaku prístroja.
  - Zatvorte prívod vody.
  - Umiestnite nádobu pod otvor na výdaj vody.
  - Tlačidlo „Chladená voda“ stláčajte dovtedy, až kým už nebude vydávaná žiadna voda.
- Vypnite prístroj.
- Vytiahnite sieťovú zástrčku.
- Zatvorte hlavný ventil fľaše s CO<sub>2</sub>, resp. regulátor tlaku valca s CO<sub>2</sub> otočte späť na „0“.
- V prípade potreby odskrutkujte valec s CO<sub>2</sub> regulátora tlaku.

#### Výmena filtra

#### Δ VÝSTRAHA

**Nebezpečenstvo ohrozenia zdravia spôsobené baktériami**

Pri inštalácii filtračnej kartuše venujte osobitnú pozornosť hygiene a čistote.

Pri inštalácii filtra používajte sterilné jednorazové rukavice.

- Zatvorte prívod vody.
- Tlačidlo „Vychladená voda“ stláčajte dovtedy, až kým už nevyteká žiadna voda.
- Otvorte blokovanie krytu filtra.
- Odstráňte bočný kryt filtra.
- Vyberte filter, ktorý sa má vymeniť.

#### Obrázok M

- Filter s držiakom filtra vyklopte max. o 45°.
- Odskrutkujte a vyberte filter.

- Vybalte nový filter.
- Vložte nový filter.

#### Obrázok N

- Filter vložte do držiaka filtra a otočte ho až na doraz. Filter je zablokovaný.
  - Filter s držiakom filtra sklopte do prístroja.
- Vložte bočný kryt filtra.
  - Zatvorte blokovanie krytu filtra.
  - Zasuňte sieťovú zástrčku do zásuvky.
  - Pod výtok vody vložte nádobu.
  - Otvorte prívod vody.
  - Opakovane stláčajte tlačidlo „Vychladená voda“, až kým sa nedosiahne 5 minút preplachovania (približne 10 - 15 litrov).

#### Upozornenie

Po 60 sekundách nepretržitého dávkovania vody prístroj automaticky prestane s vydávaním vody.

- Vykonajte chemické čistenie (pozrite si kapitolu Chemické čistenie).

### Chemické čistenie

#### Δ UPOZORNENIE

**Dávkuje sa čistiaca voda**

Vypustená čistiaca voda nie je vhodná na spotrebu.

Chemické čistenie sa musí vykonať po prvom uvedení do prevádzky a vo všeobecnosti najmenej každých 6 mesiacov. To isté platí po odstavení na viac ako 4 dni alebo po mimoriadnej výmene filtra. Čistiaca súprava je potrebná na chemické čistenie (pozrite si kapitolu Spotrebný materiál).

#### Upozornenie

Chemické čistenie trvá asi 45 minút.

- Zatvorte prívod vody.
- Zatvorte hlavný kohútik fľaše CO<sub>2</sub> resp. regulátor tlaku valca CO<sub>2</sub> otočte späť na „0“.
- Tlačidlo pre „Voda chladená CO<sub>2</sub>“ stláčajte dovtedy, až kým už nevyteká žiadna voda.
- Vypnite prístroj.
- Odmontujte kombinovaný filter (pozrite si kapitolu Výmena filtra).
- Vložte servisnú podložku.

#### Obrázok O

- Držiak filtra vyklopte o max. 45°.
  - Vložte servisnú podložku.
  - Servisnú podložku otočte v smere hodinových ručičiek.
  - Držiak filtra sklopte do prístroja.
- Odstráňte prívodné vedenie vody.
  - Prípravte čistiacu súpravu.

#### Obrázok P

- Prívod vody

- Injektor so skrutkovým spojím
- Tesniaci krúžok
- Puzdro vstrekováča
- Výstup vody (pripojenie k prístroju)

- Odskrutkujte čistiacu súpravu.
  - Vložte 4 čistiace tabletky do čistiacej súpravy.
  - Čistiacu súpravu priskrutkujte k sebe, pritom zohľadnite správne umiestnenie tesniaceho krúžku.
- Pripojte čistiacu súpravu k vstupu prístroja.
  - Pripojte prívodné vedenie vody k čistiacej súprave.
  - Ak je to možné, čistiacu súpravu umiestnite do zvislej polohy.

#### Obrázok Q

- Odstráňte odkvapkávaciu misku.
- Pod dávkovač vody umiestnite vhodnú nádobu s objemom najmenej 1 liter.
- Zasuňte sieťovú zástrčku do zásuvky.
- Otvorte prívod vody.
- Zapnite prístroj.

#### Upozornenie

Nasledujúce úkony vykonávajte s mimoriadnou opatrnosťou, aby ste sa uistili, že chemické čistenie má čo najväčší účinok.

#### Upozornenie

Čistiaci prostriedok na chemické čistenie je vybavený modrým indikátorom farby. Sfarbenie vytekajúcej vody znázorňuje koncentráciu a účinnosť čistiaceho prostriedku.

#### Upozornenie

Počas procesu čistenia sa vytvára nepatrné množstvo peny. Toto je podmienené systémom a je normálne.

- Vykonajte čistenie.
  - Tlačidlo „Voda chladená CO<sub>2</sub>“ stláčajte dovtedy, až kým prístroj po 60 sekundách prestane vypúšťať vodu.
  - Počkajte 60 sekúnd, aby sa čistiaci prostriedok rozpuštil.
  - Tento postup zopakujte (60 sekúnd preplachovania a 60 sekúnd doba čakania) celkom 2x.
  - Po každom preplachovaní vyprázdňte záchytnú nádobu.
  - Tlačidlo „Vychladená voda“ stláčajte 30 sekúnd. Proces preplachovania je ukončený. Čistiaci prostriedok začne účinkovať. Malo by to byť najmenej 15 minút a môže sa ľubovoľne predĺžiť.
  - Počkajte najmenej 15 minút, kým čistiaci prostriedok začne účinkovať.
- Zatvorte prívod vody.
- Stlačte ľubovoľné tlačidlo, až kým prestane vytekať voda.
- Vypnite prístroj.
- Odstráňte čistiacu súpravu.
- Prívodnú hadicu vody znovu pripojte k prístroju.
- Vyberte servisnú podložku a znova vložte filter.

### Preplachovanie po chemickom čistení

#### Upozornenie

Proces preplachovania môžete kedykoľvek prerušiť, napr. na vyprázdnenie nádoby na preplachovanie.

- Pod dávkovač vody umiestnite vhodnú nádobu s objemom najmenej 1 liter.
- Otvorte prívod vody.
- Zapnite prístroj.
- Opakovane stlačte tlačidlo „Vychladená voda“, až kým už nie je viditeľné modré sfarbenie. Potom prepláchnite najmenej ďalšie 4 litre.
- Opakovane stláčajte tlačidlo „Voda chladená CO<sub>2</sub>“, až kým už nie je viditeľné modré sfarbenie. Potom prepláchnite najmenej ďalšie 2 litre.
- Otvorte hlavný kohútik na fľaši CO<sub>2</sub> a skontrolujte nastavený tlak plynu resp. regulátor tlaku valca CO<sub>2</sub> nastavte do polohy „4“.
- Vypustíte jeden liter vody s obsahom CO<sub>2</sub>, aby sa znova naplnil zmiešavač CO<sub>2</sub>. Prístroj je pripravený na prevádzku.

### Obdobratie vzoriek

Aby bolo možné skontrolovať účinnosť chemického čistenia, mali by sa vzorky odobrať okamžite po dokončení chemického čistenia, pri zohľadnení pravidiel pre mikrobiologickú analýzu vody a zabezpečiť ich vyhodnotenie akreditovaným laboratóriom.

### Vyprázdnenie odkvapkávacej misky

Plavák signalizuje plnú odkvapkávaciu misku. Po dosiahnutí maximálneho stavu naplnenia je na plaváku viditeľná značka - červený krúžok.

#### Obrázok R

- Opatrne vyberte a vyprázdňte plnú odkvapkávaciu misku.
- Denne skontrolujte a prípadne vyčistite odkvapkávaciu misku.
- Znova vložte odkvapkávaciu misku.

## Pomoc pri poruchách

Chyba	Príčina	Odstránenie
Prístroj nevydáva vodu, ale zobrazuje „Pripravený na použitie“. Všetky tlačidlá svietia.	Prívod vody je prerušený.	<ol style="list-style-type: none"> <li>1. Zabezpečte prívod vody.</li> <li>2. Skontrolujte uzatváracie zariadenia.</li> <li>3. Ak porucha pretrváva, skontaktujte sa so servisom.</li> </ol>
Prístroj nefunguje. Tlačidlá nesvietia.	<p>Napájanie napätím je chybné.</p> <p>Poistka je chybná.</p>	<ul style="list-style-type: none"> <li>● Skontrolujte napájanie napätím.</li> <li>● Odstráňte kryt poistky vedľa spínača prístroja a poistku vymeňte. Ak poistka znova vypáli, vypnite prístroj a skontaktujte sa so servisom.</li> </ul>
Nevydáva sa chladná voda, aj keď bolo stlačené tlačidlo „Vychladená voda“	Chladiaci modul ešte nedosiahol požadovanú teplotu.	<ol style="list-style-type: none"> <li>1. Po 20 až 40 minútach čakania znovu skontrolujte.</li> </ol> <p>Ak chladiaca funkcia natrvalo vypadne:</p> <ol style="list-style-type: none"> <li>2. Vypnite prístroj.</li> <li>3. Skontaktujte sa so servisom.</li> </ol>
Striedavo sa rozsvietia tlačidlá perlivej a studenej vody a zaznie signálny tón.	Porucha regulácie teploty.	<ul style="list-style-type: none"> <li>● Skontaktujte sa so servisom.</li> </ul>
Tlačidlo perlivej vody po 60 sekundách už nesvieti a výdaj perlivej vody je zablokovaný.	Zlyhala doplnňovacia nádrž sýtiča.	<ol style="list-style-type: none"> <li>1. Vypnite prístroj.</li> <li>2. Skontrolujte prívod vody.</li> <li>3. Skontrolujte tlak plynu.</li> <li>4. Vypnite a znovu zapnite prístroj.</li> <li>5. Ak porucha pretrváva, skontaktujte sa so servisom.</li> </ol>
Interné čerpadlo sa pri vypúšťaní „vody chladenej CO <sub>2</sub> “ spustí s rôznym oneskorením.	Toto je normálna funkcia, nie chyba.	<ul style="list-style-type: none"> <li>● Nie je potrebná žiadna oprava</li> </ul>
Interné čerpadlo sa v pravidelných intervaloch krátko zapína	Toto je normálna funkcia pre funkciu nádrže na sýtenie oxidom uhličitým.	<ul style="list-style-type: none"> <li>● Nie je potrebná žiadna oprava</li> </ul>
Žiadny obsah oxidu uhličitého vo vode.	<p>Tlak plynu CO<sub>2</sub> je príliš nízky.</p> <p>Fľaša CO<sub>2</sub> je prázdna, resp. valec CO<sub>2</sub> je prázdny.</p>	<ul style="list-style-type: none"> <li>● Upravte tlak plynu CO<sub>2</sub>.</li> </ul> <ol style="list-style-type: none"> <li>1. Vymeňte fľašu CO<sub>2</sub> resp. valec CO<sub>2</sub>.</li> <li>2. Ak porucha pretrváva, skontaktujte sa so servisom.</li> </ol>
Príliš nízky obsah oxidu uhličitého vo vode	<p>Chladiaci modul ešte nedosiahol požadovanú teplotu.</p> <p>Filter je znečistený a znižuje potrebný prietok vody.</p> <p>Fľaša CO<sub>2</sub> je takmer prázdna, resp. valec CO<sub>2</sub> je takmer prázdny.</p>	<ul style="list-style-type: none"> <li>● Po 20 minútach znova skontrolujte obsah oxidu uhličitého vo vode.</li> </ul> <ol style="list-style-type: none"> <li>1. Skontrolujte prietok filtra a v prípade potreby filter vymeňte.</li> <li>2. Ak porucha pretrváva, skontaktujte sa so servisom.</li> </ol> <ul style="list-style-type: none"> <li>● Vymeňte fľašu CO<sub>2</sub> resp. valec CO<sub>2</sub>.</li> </ul>
Striekajúce dávkovanie perlivej vody pri dávkovaní väčšieho množstva	<p>Doplňovanie nádrže na sýtenie oxidom uhličitým je narušené.</p> <p>Tlak plynu je nastavený na príliš vysokú hodnotu.</p>	<ul style="list-style-type: none"> <li>● Skontrolujte prietok filtra a v prípade potreby filter vymeňte.</li> </ul> <ol style="list-style-type: none"> <li>1. Upravte tlak plynu CO<sub>2</sub>.</li> <li>2. Ak porucha pretrváva, skontaktujte sa so servisom.</li> </ol>

### Záruka

V každej krajine platia záručné podmienky vydané našou príslušnou distribučnou spoločnosťou. Prípadné poruchy Vášho zariadenia odstránime v rámci záručnej doby zadarmo, pokiaľ ich príčinou boli materiálové alebo výrobné chyby. Pri uplatňovaní záruky sa spolu s dokladom o kúpe obráťte na Vášho predajcu alebo na najbližšie autorizované servisné stredisko. (adresa je uvedená na zadnej strane)

### Technické údaje

		WPD 50 Ws
<b>Výkonové údaje prístroja</b>		
Prevádzkové napätie	V	220-240
Sieťová frekvencia	Hz	50
Zaistenie siete (zotrvačné)	A	6
Maximálny príkon	W	200
Prívodný tlak vody	MPa (bar)	0,15 -0,6 (1,5-6)

		WPD 50 Ws
Teplota vody na prívode	°C	5-30
Rozsah nastavenia tlaku CO <sub>2</sub>	MPa (bar)	0,38...0,42 (3,8...4,2)
Teplota okolia	°C	5 - 32
<b>Vytekание vody (závisí od prítokového tlaku a stavu filtra)</b>		
Ochladená voda	l/h	120
Voda zmiešaná s CO <sub>2</sub>	l/h	80
Teplota vychladenej vody, min.	°C	6
<b>Rozmery a hmotnosti</b>		
Šírka	mm	300
Hĺbka	mm	440
Výška	mm	395
Hmotnosť	kg	19

Technické zmeny vyhradené.

### Plán údržby

Čas	Realizácia
denne	<p>Vyberte a vyčistite odkvapkávaciu misku.</p> <p>Po odstavení prístroja cez noc odstráňte z každého typu vody 0,5 l vody a zlikvidujte ju.</p>
týždenne, v prípade potreby častejšie	<p>Vyčistite vonkajšiu stranu prístroja, odkvapkávaciu misku čistite horúcou vodou alebo v umývačke riadu.</p> <p>Na čistenie plastových povrchov nepoužívajte čistiace prostriedky, ktoré obsahujú alkohol, kyslé zložky alebo abrazívne látky.</p>
polročne	<p>Ak je kvalita vody zlá, vymeňte filter Hy-Pure-Plus.</p> <p>Vykonajte chemické čistenie, pozrite si kapitolu <i>Chemické čistenie</i>.</p>
ročne	Vymeňte filter Hy-Pure-Plus.

Rozhodujúcim faktorom pre interval výmeny filtra je množstvo vypustenej vody a kvalita vody privádzanej vody.







## Sadržaj

Opće napomene .....	130
Sigurnosne napomene .....	130
Namjenska uporaba .....	130
Opće napomene o rukovanju bocama CO <sub>2</sub> .....	131
Zaštita okoliša .....	131
Pribor i zamjenski dijelovi .....	131
Potrošni materijal .....	131
Sadržaj isporuke .....	131
Opis uređaja .....	131
Montaža .....	132
Prvo puštanje u rad .....	132
Rukovanje bocom CO <sub>2</sub> .....	132
Rukovanje cilindričnim spremnikom CO <sub>2</sub> .....	132
Rad .....	133
Transport .....	133
Skladištenje .....	133
Njega i održavanje .....	133
Pomoć u slučaju smetnji .....	134
Jamstvo .....	134
Tehnički podaci .....	134
Plan održavanja .....	134
List za održavanje WPD 50 Ws .....	135

## Opće napomene

  Prije prve uporabe uređaja pročitajte ove originalne upute za rad i postupajte u skladu s njima. Čuvajte originalne upute za rad za kasniju uporabu ili za sljedećeg vlasnika.

- Da bi se zajamčila kvaliteta vode, smije se koristiti samo voda za piće iz javnog vodovoda. Kvaliteta mora odgovarati minimalno smjernicama Svjetske zdravstvene organizacije (WHO).
- Ako je za postavljanje uređaja potrebna intervencija na mreži pitke vode, takvu intervenciju mora provesti obučeno stručno osoblje koje ima odobrenje u skladu s važećim lokalnim zakonima i propisima. Korisnik mora zatražiti takve radove, ako su potrebni.
- Za zaštitu od oštećenja vodom zbog puknuća crijeva za vodu preporučujemo postavljanje zapornog uređaja i Aqua Stop ventila (dostupan kao opcija).
- Radove održavanja u unutrašnjosti uređaja smije izvoditi samo operator uređaja koji je pročitao ove upute za uporabu.
- Kod korištenja boce CO<sub>2</sub> treba se pridržavati važećih lokalnih pravila za označavanje prostorije u kojoj se uređaj postavlja.
- Uređaj nemojte čistiti mlazom vode.
- Plastične površine ne smiju se čistiti sredstvima za čišćenje koja sadrže alkohol, agresivnim ili abrazivnim sredstvima za čišćenje. Preporučujemo sredstvo za čišćenje površina CA 30 R (6.295-686.0).

## Sigurnosne napomene

### Sigurnosne razine

#### OPASNOST

• Uputa na neposredno prijeteću opasnost koja bi mogla dovesti do teške ozljede ili smrti.

#### UPOZORENJE

• Uputa na moguću opasnu situaciju koja bi mogla dovesti do teške ozljede ili smrti.

#### OPREZ

• Uputa na moguću opasnu situaciju koja bi mogla dovesti do lakših ozljeda.

#### PAŽNJA

• Uputa na moguću opasnu situaciju koja bi mogla dovesti do oštećenja imovine.

### Sigurnosni napuci

 **OPASNOST** • Opasnost od strujnog udara. Prije radova na uređaju uvijek izvucite utikač iz

utičnice. Utičnica mora biti osigurana zaštitnom strujnom sklopkom od 30 mA. • Opasnost po život zbog pucanja spremnika plina CO<sub>2</sub>. Spremnik pod tlakom postavite okomito i pričvrstite ga. Spremnik s komprimiranim plinom uvijek spojite s reduktorom tlaka odobrenim za tu vrstu uređaja i sa sigurnosnim ventilom. Zaštitite plinsku bocu od prekomjernog zagrijavanja i nikada je ne izlažite izravnom sunčevom zračenju.

• Opasnost od eksplozije. Bocu CO<sub>2</sub> nikad nemojte priključivati na uzlaznu cijev. Boce za uzlazne cijevi označene su, na primjer, crvenom naljepnicom s upozorenjem. • Opasnost od gušenja zbog izlaženja ugljičnog dioksida. Osigurajte odgovarajuću ventilaciju prostorije u kojoj je uređaj postavljen ili ugradite sustav upozorenja na plin. Pridržavajte se zakonskih zahtjeva za pojedine zemlje s obzirom na propisanu minimalnu veličinu prostorije, sustave upozorenja i ventilaciju tijekom pražnjenja spremnika komprimiranog plina. • Opasnost od eksplozije. U uređaju nemojte držati nikakve eksplozivne predmete kao što primjerice su raspršivači sa zapaljivim gorivom.

 **UPOZORENJE** • Pri postavljanju uređaja pazite da se ne uglavi ili ošteti mrežni kabel.

• Iza uređaja nemojte stavljati višestruku utičnicu ili prijenosno napajanje. • Opasnost od ozljeda uslijed pucanja boca. Gazirana voda smije se puniti samo u boce stabilne pod tlakom (10 bara). • Opasnost od pregrijavanja. Nemojte zatvarati ventilacijske otvore u uređaju.

• Opasnost od oštećenja. Za ubrzavanje procesa odmrzavanja nemojte koristiti mehanička ili druga pomagala osim onih koja preporučuje proizvođač.

• Nemojte oštetiti krug hlađenja.

• Opasnost po zdravlje zbog klica. Pri zamjeni filterskog uložka pazite na higijenu i čistoću. Prilikom zamjene filtra nosite jednokratne sterilne rukavice. Redovito čistite sabirnu posudu za vodu koja kapa i površine uređaja. Mjesto istjecanja vode nikad ne dirajte prstima ili krpom za čišćenje. Najmanje svakih 6 mjeseci provedite kemijsko čišćenje uređaja. Ako vas je vaš dobavljač pitke vode upozorio na mikrobiološko onečišćenje, nakon uklanjanja opasnosti obavezno morate provesti kemijsko čišćenje uređaja. • Opasnost po zdravlje zbog povećane koncentracije klica u vodi. Ako uređaj niste koristili dulje od 4 dana, morate uključiti uređaj, otvoriti dovod vode i provesti kemijsko čišćenje, vidi poglavlje Kemijsko čišćenje. • Opasnost po zdravlje zbog nestručnog popravka uređaja. Uređaj smije popravljati samo obučeno stručno osoblje. • Opasnost od ozljeda sredstvom za čišćenje. Pridržavajte se sigurnosnih uputa za sredstvo za čišćenje, a pri rukovanju sredstvima za čišćenje nosite zaštitne naočale i zaštitne rukavice.

**PAŽNJA** • Oštećenja na rashladnoj jedinici uređaja. Ako je uređaj skladišten ili transportiran u polegnutom položaju, prije stavljanja u pogon morate pričekati najmanje 24 sata.

## Namjenska uporaba

#### UPOZORENJE

Ovaj uređaj nije predviđen za uporabu od strane osoba (uključujući i djecu) smanjenih tjelesnih, osjetilnih ili mentalnih sposobnosti, osim pod nadzorom osobe odgovorne za njihovu sigurnost ili ako su im prethodno dane upute o korištenju uređaja.

#### UPOZORENJE

Djeca trebaju biti pod nadzorom kako bi se osiguralo da se ne igraju s uređajem.

#### UPOZORENJE

Da bi se izbjegle opasnosti, oštećeni mrežni kabel mora zamijeniti proizvođač, njegova služba za korisnike ili jednako kvalificirana osoba.

- Uređaj služi za točenje ohlađene vode s dodatkom ugljikovog dioksida i bez dodavanja ugljikovog dioksida (CO<sub>2</sub>) u kvaliteti hrane i u načinu rada za samoposluživanje.
- Uređaj se može koristiti u sljedećim područjima:
  - u kućanstvu ili za slične primjene
  - u kuhinjama za osoblje u trgovinama, uredima i drugim radnim područjima
  - u poljoprivredi

- u hotelima, motelima, pansionima i drugim oblicima smještaja
- u cateringu i sličnim primjenama u veletrgovini.
- Uređaj je opremljen kombiniranim filtrom.
- Uređaj se mora postaviti u prostoriji koja je zaštićena od smrzavanja.
- Uređaj se ne smije koristiti ili odlagati na otvorenom.
- Uređaj nemojte polagati, skladištiti ili transportirati u polegnutom položaju.

#### Predviđiva pogrešna uporaba

Zabranjena je svaka nenamjenska uporaba. Rukovatelj odgovara za štete nastale uslijed nenamjenske uporabe.

### Opće napomene o rukovanju bocama CO<sub>2</sub>

Kod zamjene boca CO<sub>2</sub> morate se pridržavati sigurnosnih uputa dobavljača plina i svih zakonskih odredaba.

- Boca CO<sub>2</sub> mora biti opremljena reduktorom tlaka koji je odobrila tvrtka KÄRCHER koji omogućuje podešavanje sadržaja ugljikovog dioksida u vodi.
- Ugljikov dioksid E 290 mora udovoljavati zahtjevima za čistoću prema Direktivi 96/77/EZ (kvaliteta hrane) i mora biti označen u skladu s člankom 7. Direktive 89/107/EEZ.
- Prije uporabe plinske boce morate provjeriti radi li se o odgovarajućoj vrsti plina. Samo naljepnica opasne robe koja se mora nalaziti na svakoj boci s plinom pruža pouzdane podatke o vrsti plina. Boja plinske boce ne daje uvijek jasne podatke o vrsti plina. Ne smije se koristiti plinska boca čiji je sadržaj sumnjiv ili je neobična na drugi način (oštećenja, izloženost vatri, tragovi mehaničke obrade).
- Moraju se poštivati propisi za pojedine zemlje.

#### ⚠ OPASNOST

##### Opasnost od eksplozije

Bocu CO<sub>2</sub> nikad nemojte priključivati na uzlaznu cijev. Boce za uzlazne cijevi označene su, na primjer, crvenom naljepnicom s upozorenjem.

#### ⚠ UPOZORENJE

Opasnost po život uslijed mogućeg pucanja spremnika plina CO<sub>2</sub>

Spremnik pod tlakom postavite okomito i pričvrstite ga. Spremnik s komprimiranim plinom nikad nemojte priključivati bez reduktora tlaka i bez sigurnosnog ventila. Reduktor tlaka sa sigurnosnim ventilom mora biti odobren za tip uređaja.

#### ⚠ OPASNOST

Opasnost od gušenja zbog izlaženja ugljikovog dioksida

Osigurajte odgovarajuću ventilaciju prostorije u kojoj je uređaj postavljen ili ugradite sustav upozorenja na plin. Plinsku bocu nemojte izlagati izravnoj sunčevoj svjetlosti.

Zaštitite plinsku bocu od prekomjernog zagrijavanja. Stavite vidljivu oznaku koja upozorava na moguće postojanje plinovitog ugljikovog dioksida.



### Zaštita okoliša

♻️ Ambalažni se materijali mogu reciklirati. Molimo odložite ambalažu na ekološki prihvatljiv način.



Električni i elektronički uređaji sadrže vrijedne reciklažne materijale, a često i sastavne dijelove poput baterija, punjivih baterija ili ulja koji kod nepropisnog rukovanja ili nepravilnog zbrinjavanja mogu predstavljati potencijalnu opasnost za ljudsko zdravlje i okoliš. Međutim, ti su sastavni dijelovi potrebni za pravilan rad uređaja. Uređaji koji su označeni ovim simbolom ne smiju se odlagati zajedno s kućnim otpadom.

**R-290** Sadrži staklenički plin R290 - hermetički zatvorena komponenta

#### Napomene o sastojcima (REACH)

Aktualne informacije o sastojcima možete pronaći na: [www.kaercher.de/REACH](http://www.kaercher.de/REACH)

### Pribor i zamjenski dijelovi

Koristite samo originalan pribor i originalne zamjenske dijelove jer oni jamče siguran i nesmetan rad uređaja. Informacije o priboru i zamjenskim dijelovima pronađite na [www.kaercher.com](http://www.kaercher.com).

#### Dodaci

Opis	Kataloški br.
Dodatak cilindrični spremnik CO <sub>2</sub>	2.644-217.0
Dodatak boca CO <sub>2</sub> , dostupna u trgovinama (2 kg, 6 kg, sadržaj 10 kg)	2.644-218.0
Postolje Premium	2.644-134.0
Postolje Basic	2.644-221.0



#### Vrčevi

Opis	Kataloški br.
 Vrč za vodu, 1 l, stakleni, s plastičnim poklopcem i logotipom KÄRCHER, prikladan za pranje u perilici posuđa	6.640-431.0
 Bokal, Eva Solo, 1 l, prikladan za pranje u perilici posuđa	0.017-575.0

#### Posude za ispiranje

Opis	Kataloški br.
Posuda za ispiranje 4 l	6.640-341.0

#### Boce

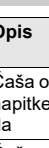
Opis	Kataloški br.
 Boca 0,5 l, od tritana, prikladna za pranje u perilici posuđa	6.640-430.0
 Boca 0,75 l, od tritana, prikladna za pranje u perilici posuđa	6.640-512.0
 Boca 0,6 l, s nastavkom za usta i poklopcem od tritana, prikladna za pranje u perilici posuđa	6.640-469.0
 Visokokvalitetna boca od borsilikatnog stakla 0,75 l, otporna na toplinu, prozirna, Ø 7 cm, visine 26 cm s poklopcem od nehrđajućeg čelika i zaštitnom navlakom od neoprena	6.642-186.0

#### Čaše

Opis	Kataloški br.
Čaša od tvrdog papira, prikladna i za tople napitke, 180 ml, bez logotipa, 2500 komada	6.640-455.0
Čaša od tvrdog papira, prikladna i za tople napitke, 180 ml, s logotipom KÄRCHER, 2500 komada	6.640-460.0
Plastična čaša, 200 ml, bez logotipa, 3000 komada	6.640-454.0
Plastična šalica, 200 ml, s logotipom KÄRCHER, 3000 komada	6.640-453.0

#### Dopunski materijal za instalaciju

Opis	Kataloški br.
Prekidač zaostale struje 30 mA, 230 V, 50 Hz	6.640-427.0
Aquastopp, detektor propuštanja vode s magnetskim ventilom i mješanim vijčanim spojem G 3/4"	6.640-291.0
Reduktor tlaka 1,5 - 6 bara - 1/2	6.640-625.0
Vodeni blok, zaštita od poplave	6.640-338.0
Nepovratni ventil, odobren	6.640-463.0

### Potrošni materijal

#### Filtar

Opis	Opis	Kataloški br.
Filtar Hy-Pure-Plus	Kombinirani filtari od aktivnog ugljena i ultrafiltra. Zadržava klor, teške metale, ostatke iz voda, bakterije i viruse te osigurava dobar okus. Svi minerali ostaju u vodi.	2.644-200.0

#### Sredstvo za kemijsko čišćenje

Opis	Opis	Kataloški br.
Komplet za čišćenje	Za prihvatanje sredstva za kemijsko čišćenje (alkalne tablete Bevi), za višekratnu uporabu	2.643-941.0
Alkalne tablete Bevi	Sredstvo za kemijsko čišćenje za šestomjesečno unutarnje čišćenje WPD-a, pakiranje 1 x 10 tableta	6.295-891.0

#### Sredstvo za vanjsko čišćenje uređaja

Opis	Opis	Kataloški br.
CA 30 R	Sredstvo za čišćenje površina, spremno za uporabu, boca od 0,5 l	6.295-686.0
Glava za raspršivanje sredstva za čišćenje površina	Prilikom prve narudžbe CA 30 R potrebna je ova glava za bocu za raspršivanje za višekratnu uporabu.	6.295-723.0

### Sadržaj isporuke

Prilikom vađenja uređaja iz ambalaže s pomoću uputa za uporabu provjerite je li sadržaj kutije kompletan. U slučaju nedostatka pribora ili štete nastale prilikom transporta obavijestite svog prodavača.

### Opis uređaja

Vidi slike na stranici sa slikama Slika A

① Zapor poklopca filtra

② Poklopac filtra

③ Sklopka uređaja

④ Priključak za CO<sub>2</sub>

⑤ Priključak za vodu

⑥ Priključak na električnu mrežu

⑦ Poklopac držača osigurača s osiguračem 6 A

⑧ Natpisna pločica

⑨ Ventilacijski otvori

⑩ Kombinirani filtari

⑪ Držač filtra

⑫ Tipka „ohlađena voda s CO<sub>2</sub>“

⑬ Tipka „ohlađena voda“

⑭ Otvor za ispuštanje vode

⑮ Sabirna posuda za vodu koja kapa

## Montaža

### Spajanje uređaja

Tijekom početne instalacije i bilo kakvih popravaka povezanih sa zamjenom pribora, mora se osigurati da se koriste samo dijelovi koje je odobrila tvrtka KÄRCHER (komplet za spajanje, regulator tlaka CO<sub>2</sub>). Ti dijelovi su ispitani i certificirani kako bi odgovarali visokim standardima kvalitete tvrtke KÄRCHER. Ne smiju se koristiti ostale komponente.

- Priključak za struju i ulazni tlak vode moraju odgovarati vrijednostima u tehničkim podacima (vidi poglavlje "Tehnički podaci").
- Ovisno o lokalnim propisima, potrebna je ugradnja odobrenog nepovratnog ventila.
- Uređaj odložite na ravnu površinu.
- Utikač i utičnica uvijek moraju biti slobodno dostupni.
- Prekidač uređaja, osigurač i priključci za plin i vodu (stražnja strana uređaja) moraju biti slobodno dostupni. Minimalna udaljenost od zida iznosi 100 mm.
- Kako bi se smanjila potrošnja energije, napajanje se može prekinuti tijekom stanki u uporabi (npr. pomoću tajmera).
- Uređaj spajajte samo sa priloženim crijevima.
- Nemojte koristiti korištena crijeva.

### Shema povezivanja:

#### Slika B

- 1 Utičnica (zaštićena prekidačem zaostale struje 30 mA)
- 2 Mrežni kabel
- 3 Dozator za vodu
- 4 Crijevo za dovod vode (komplet za spajanje)
- 5 Reduktor tlaka s manometrom (potreban samo za ulazni tlak vode iznad 6 bara (0,6 MPa))
- 6 Slavina za instalaciju zgrade
- 7 Cijev za pitku vodu građevinske instalacije
- 8 Uređaj Aquastopp (nije obavezno)
- 9 Nepovratni ventil (opciono)

### Priključci:

#### Slika C

- 1 Priključak za vodu
- 2 Priključak za CO<sub>2</sub>
- 3 Priključak na mrežu
- 4 Poklopac držača osigurača s osiguračem 6 A
- 5 Osvjetljeni prekidač uređaja

- 1 Izvadite čep iz otvora za točenje vode i zbrinite ga.

#### Slika D

- 2 Izvadite čepove s priključaka za vodu i CO<sub>2</sub> i zbrinite ih.

#### Slika E

- 3 Spojite crijevo za dovod vode na priključak za vodu „H<sub>2</sub>O“.
- 4 Spojite crijevo za dovod vode na slavinu za vodu instalacije zgrade (po potrebi dodajte dodatne dijelove).
- 5 Spojite mrežni kabel s mrežnim priključkom.
- 6 Priključno crijevo za CO<sub>2</sub> spojite na priključak za CO<sub>2</sub>.

### Umetanje filtra

#### ⚠ UPOZORENJE

#### Opasnost po zdravlje zbog unošenja klica

Pri postavljanju filterskog uložka posebno pazite na higijenu i čistoću.

Kod postavljanja filtra nosite jednokratne sterilne rukavice.

1. Otvorite zapor poklopca filtra.

#### Slika F

2. Uklonite bočni poklopac filtra.
3. Izvadite tvornički postavljenu servisnu šalicu.

#### Slika G

- a Držak filtra zakrenite prema van za maks. 45°.
- b Servisnu šalicu okrenite u smjeru suprotnom od kazaljke na satu.
- c Izvadite servisnu šalicu.

4. Umetnite filter.

#### Slika H

- a Držak filtra zakrenite prema van za maks. 45°.
- b Filter odložite u držak filtra.
- c Okrećite filter do graničnika. Filter se blokira.
- d Filter s držačem filtra zakrenite u uređaj.
5. Postavite bočni poklopac filtra.
6. Zatvorite zapor poklopca filtra.

## Prvo puštanje u rad

### Napomena

Kako bi se održalo higijenski savršeno stanje uređaja, dijelovi kroz koje prolazi voda tvornički se pune dušikom.

Prije nego što se uređaj smije isprati vodom, prvo treba isprati dušikom kojim je punjen spremnik za miješanje CO<sub>2</sub>. To se radi pomoću plina CO<sub>2</sub>.

### Isprati spremnik za miješanje CO<sub>2</sub>

1. Priključite bocu CO<sub>2</sub> ili novi cilindar CO<sub>2</sub> (vidi poglavlje "Priključivanje nove boce CO<sub>2</sub>" ili „Priključivanje novog cilindričnog spremnika CO<sub>2</sub>“).
2. Podešavanje tlaka CO<sub>2</sub>:
  - a **Boca CO<sub>2</sub>**: Otvorite glavni ventil i namjestite okretni regulator tako da manometar pokazuje 4 bara.
  - b **Cilindar CO<sub>2</sub>**: Okrenite kotačić za podešavanje okretnog regulatora u položaj "4".
3. Uključite uređaj.
4. Dovod za vodu mora biti zatvoren.
5. Stavite posudu ispod otvora za točenje vode.
6. Tipku „CO<sub>2</sub>, ohlađena voda“ držite 10 sekundi. Izlazi malo plina koji može biti pomiješan s kapljicama vode. Ovo kratko curenje plina nije opasno.
7. Okrenite okretni regulator na 0 bara odn. u položaj "0".
8. Tipku „CO<sub>2</sub>, ohlađena voda“ aktivirajte dok se više ne čuje da plin izlazi.

### Inspiriranje uređaja i filtra

### Napomena

Sada se cijeli uređaj i filter ispiru vodom.

1. Otvorite dovod vode.
2. Stavite posudu ispod otvora za točenje vode.
3. Pritisnite tipku „Ohlađena voda“ više puta dok vrijeme ispiranja ne bude iznosilo 5 minuta (približno 10 - 15 litara).
4. Tipku „CO<sub>2</sub>, ohlađena voda“ pritisnite više puta dok vrijeme ispiranja ne bude iznosilo daljnjih 4 minuta (približno 4 - 5 litara).

### Napomena

Nakon svakih 60 sekundi neprekinutog točenja vode, uređaj automatski prekida isporuku.

5. Izvršite kemijsko čišćenje (vidi poglavlje "Kemijsko čišćenje").
6. Podešavanje tlaka CO<sub>2</sub>:
  - a **Boca CO<sub>2</sub>**: Otvorite glavni ventil i namjestite kotačić za podešavanje tako da manometar pokazuje 4 bara.
  - b **Cilindar CO<sub>2</sub>**: Okrenite kotačić za podešavanje okretnog regulatora u položaj "4".Uređaj je spreman za rad.

## Rukovanje bocom CO<sub>2</sub>

### Napomena

Pridržavajte se općih napomena o rukovanju bocama CO<sub>2</sub>, vidi poglavlje Opće napomene o rukovanju bocama CO<sub>2</sub>.

Kod priključivanja nove ili vađenja prazne boce CO<sub>2</sub> treba provesti sljedeće korake.

### Vađenje prazne boce CO<sub>2</sub>

#### Slika I

- 1 Okretni regulator
- 2 Reduktor tlaka
- 3 Natična matica
- 4 Glavna slavina
- 5 Manometar regulacijskog tlaka
- 6 Crijevo za CO<sub>2</sub>

1. Zatvorite plinsku bocu na glavnoj slavini.
2. Okretni regulator okrenite na „0“.

### Napomena

Ako se reduktor tlaka odvoji od boce s CO<sub>2</sub>, iako još uvijek postoji dovoljan tlak, O-prsten između boce i reduktora tlaka će se deformirati i morat će se zamijeniti.

3. Otpustite zatezni remen za učvršćivanje boce CO<sub>2</sub>.
4. Izvadite praznu plinsku bocu.
5. Odvijte reduktor tlaka s prazne plinske boce.

### Priključivanje nove boce CO<sub>2</sub>

#### Slika I

- 1 Okretni regulator
- 2 Reduktor tlaka
- 3 Natična matica
- 4 Glavna slavina
- 5 Manometar regulacijskog tlaka
- 6 Crijevo za CO<sub>2</sub>

1. Skinite zaštitnu kapicu s nove plinske boce.
2. Nakratko otvorite glavnu slavinu kako bi mogao izaći eventualno postojeći tekući CO<sub>2</sub>.
3. Reduktor tlaka navrnite na novu plinsku bocu. Pri tom pazite na pravilan položaj brtvenog prstena.
4. Rukom pritegnite natičnu maticu.
5. Postavite novu bocu CO<sub>2</sub> i pričvrstite je zateznim remenom.
6. Crijevo za CO<sub>2</sub> spojite na reduktor tlaka.
7. Polako otvorite glavnu slavinu na plinskoj boci.
8. Pomoću okretnog regulatora podesite 4 bara na reduktoru tlaka.
9. Zatvorite glavnu slavinu na plinskoj boci.
10. Na manometru regulacijskog tlaka očitajte prikazanu vrijednost. Prikazana vrijednost mora ostati konstantna najmanje 5 minuta.

Ako primjećujete pad tlaka:

11. uklonite pad tlaka.
  - a Provjerite je li postavljen O-prsten između spremnika komprimiranog plina i reduktora tlaka i je li neoštećen.
  - b Ako je potrebno, zamijenite neispravan O-prsten.
  - c Provjerite je li reduktor tlaka pravilno postavljen.
  - d Čvršće zategnite natičnu maticu.
  - e Provjerite ima li vidljivih oštećenja na spojki crijeva na reduktoru tlaka i na crijevu za CO<sub>2</sub>.

Ako se pad tlaka ne može ispraviti navedenim mjerama, reduktor tlaka je neispravan i mora ga se zamijeniti.

12. Nakon uspješnog ispitivanja nepropusnosti otvorite glavnu slavinu.
13. S pomoću okretnog regulatora podesite radni tlak na reduktoru tlaka. Podešena postavka je 4 bara i po potrebi se može dodatno podesiti.
14. Nakon svakog postavljanja nove boce CO<sub>2</sub> ispuštite jednu litru „vode koja sadrži CO<sub>2</sub>“ kako bi se ponovno napunio mješalac CO<sub>2</sub>.

## Rukovanje cilindričnim spremnikom CO<sub>2</sub>

### Napomena

Pridržavajte se općih napomena o rukovanju bocama CO<sub>2</sub>, vidi poglavlje Opće napomene o rukovanju bocama CO<sub>2</sub>.

### Napomena

Cilindrični spremnici CO<sub>2</sub> dostupni su u drogerijama, trgovinama s elektronikom i supermarketima.

Kod priključivanja novog ili vađenja praznog cilindričnog spremnika CO<sub>2</sub> treba provesti sljedeće korake.

### Vađenje praznog cilindričnog spremnika CO<sub>2</sub>

#### Slika J

- 1 Skala na regulatoru tlaka
- 2 Kotačić za podešavanje
- 3 Regulator tlaka
- 4 Navojna spojica za bocu
- 5 Crijevo za CO<sub>2</sub>
- 6 Cilindrični spremnik CO<sub>2</sub>

1. Regulator tlaka okrenite na položaj „OFF“.
2. Otpustite učvršni element cilindričnog spremnika CO<sub>2</sub>.
3. Po potrebi crijevo za CO<sub>2</sub> odvojite od priključka CO<sub>2</sub>.
4. Prazan cilindrični spremnik CO<sub>2</sub> odvrnite iz navojne spojnice za bocu u smjeru suprotnom od kazaljke na satu.

### Priključivanje novog cilindričnog spremnika CO<sub>2</sub>

#### Slika J

- 1 Skala na regulatoru tlaka
- 2 Kotačić za podešavanje
- 3 Regulator tlaka
- 4 Navojna spojica za bocu
- 5 Crijevo za CO<sub>2</sub>
- 6 Cilindrični spremnik CO<sub>2</sub>

1. Skinite poklopac cilindričnog spremnika CO<sub>2</sub>.
2. Cilindrični spremnik CO<sub>2</sub> zavrnite na navojnu spojnicu za bocu na regulatoru tlaka. Ako osjećate otpor, okrenite cilindrični spremnik CO<sub>2</sub> još malo dok čvrsto ne sjedne. Može se čuti kratko šištanje.
3. Po potrebi, priključno crijevo za CO<sub>2</sub> ponovno priključite na priključak za CO<sub>2</sub>.
4. Cilindrični spremnik CO<sub>2</sub> ponovno učvrstite u okomitom položaju.
5. Regulator tlaka podesite na položaj „4“.
6. Nakon svakog postavljanja novog cilindričnog spremnika CO<sub>2</sub> ispuštite jednu litru „vode koja sadrži CO<sub>2</sub>“ kako bi se ponovno napunio mješalac CO<sub>2</sub>.

## Rad

### Funkcija

Voda najprije od ulaza vode teče kroz kombinirani filter (opis filtra potražite u poglavlju Potrošni materijal). Ovisno o pritisnutoj tipki voda zatim teče kroz rashladni modul ili dodatno preko mješalica CO<sub>2</sub> do otvora za ispuštanje vode. Cijeli vodni sustav mora se kemijski čistiti u redovitim intervalima.

### Rukovanje

#### Napomena

Osvijetljene tipke senzora aktiviraju se laganim dodiranjem.

#### Slika K

1. Tipka „ohlađena voda s CO<sub>2</sub>“
2. Tipka „ohlađena voda“

1. Na sredinu sabirne posude za vodu koja kapa stavi- te neku posudu.

#### Slika L

2. Pritisnite tipku za željenu vrstu vode sve dok se ta posuda ne napuni. Tijekom ovog postupka svijetli pritisnuta tipka.

### Stavljanje u mirovanje

Ako se uređaj ne koristi duže od 4 dana:

1. Zatvorite dovod vode.
2. Isključite uređaj.
3. Zavrnite glavnu slavinu boce CO<sub>2</sub> odnosno regulator tlaka cilindričnog spremnika CO<sub>2</sub> ponovno okrenite na položaj „0“.

### Puštanje u rad nakon mirovanja

#### Δ UPOZORENJE

**Opasnost po zdravlje zbog povećane koncentracije klora**

Nakon mirovanja provedite kemijsko čišćenje.

1. Uključite uređaj.
2. Otvorite dovod vode.
3. Od svake vrste vode uzmite najmanje 2 litre vode i bacite.
4. Provedite kemijsko čišćenje (vidi poglavlje *Kemijsko čišćenje*).

## Transport

#### Δ OPREZ

##### Nepridržavanje težine

Opasnost od ozljeda i oštećenja

Pri transportu uzmite u obzir težinu uređaja.

- Uređaj nemojte transportirati u polegnutom položaju.
- Pri transportu u vozilima uređaj osigurajte od klizanja i prevrtanja prema trenutno važećim direktivama.

### Dostava uređaja

Uređaj se ne smije transportirati u polegnutom položaju.

- Za transport odaberite odgovarajuću ambalažu i s vanjske je strane označite uočljivom oznakom za okomiti transport.
- Ako je moguće, ispod kutije za otpremu stavite malu drvenu paletu.
- Alternativno, uređaj direktno dopremite u servisni centar Kärcher.

### Skladištenje

#### Δ OPREZ

##### Nepridržavanje težine

Opasnost od ozljeda i oštećenja

Pri skladištenju uzmite u obzir težinu uređaja.

1. Čuvajte uređaj na mjestu zaštićenom od smrzavanja.

### Njega i održavanje

#### Δ UPOZORENJE

**Opasnost po zdravlje zbog nestručnog popravka uređaja**

Uređaj dajte na popravak samo obučenom stručnom osoblju.

Prije bilo kakvih radova na uređaju:

1. Ispustite tlak iz uređaja.
  - a. Zatvorite dotok vode.
  - b. Stavite posudu ispod otvora za točenje vode.
  - c. Pritisnite tipku „Ohlađena voda“ sve dok se voda više ne ispušta.
2. Isključite uređaj.
3. Izvucite strujni utikač iz utičnice.
4. Zatvorite glavnu slavinu boce CO<sub>2</sub> odn. vratite regulator tlaka cilindra CO<sub>2</sub> na „0“.
5. Ako je potrebno, izvrtite cilindar CO<sub>2</sub> iz regulatora tlaka.

## Zamjena filtra

#### Δ UPOZORENJE

**Opasnost po zdravlje zbog unošenja klora**

Pri postavljanju filteraskog uloška posebno pazite na higijenu i čistoću.

Kod postavljanja filtra nosite jednokratne sterilne rukavice.

1. Zatvorite dovod vode.
2. Pritisnite tipku „ohlađena voda“ sve dok voda ne prestane izlaziti.
3. Otvorite zapor poklopca filtra.
4. Uklonite bočni poklopac filtra.
5. Uklonite filter koji treba zamijeniti.

#### Slika M

- a. Filter s držačem filtra zakrenite prema van za maks. 45°.
  - b. Odvijte filter i izvadite ga.
6. Izvadite novi filter iz ambalaže.
  7. Stavite novi filter.

#### Slika N

- a. Filter stavite u držač filtra i okrenite ga do graničnika. Filter se blokira.
  - b. Filter s držačem filtra zakrenite u uređaj.
8. Postavite bočni poklopac filtra.
  9. Zatvorite zapor poklopca filtra.
  10. Utaknite strujni utikač u utičnicu.
  11. Ispod otvora za ispuštanje vode stavite posudu.
  12. Otvorite dovod vode.
  13. Pritisnite tipku „ohlađena voda“ toliko puta koliko je potrebno da se postigne vrijeme ispiranja od 5 minuta (oko 10 – 15 litara).

#### Napomena

Nakon svakih 60 sekundi neprekidnog ispuštanja vode uređaj automatski prestaje ispuštati vodu.

14. Provedite kemijsko čišćenje (vidi poglavlje *Kemijsko čišćenje*).

### Kemijsko čišćenje

#### Δ OPREZ

**Ispuštena voda je voda za čišćenje**

Ispuštena voda za čišćenje nije prikladna za konzumaciju.

Kemijsko čišćenje mora se provesti nakon prvog puštanja u pogon te načelno najmanje svakih 6 mjeseci. Isto vrijedi i za mirovanje duže od 4 dana ili izvanrednu zamjenu filtra. Za kemijsko čišćenje potreban je komplet za čišćenje (vidi poglavlje *Potrošni materijal*).

#### Napomena

Kemijsko čišćenje traje oko 45 minuta.

1. Zatvorite dovod vode.
2. Zatvorite glavnu slavinu boce CO<sub>2</sub> odnosno regulator tlaka cilindričnog spremnika CO<sub>2</sub> ponovno okrenite na „0“.
3. Pritisnite tipku „ohlađena voda s CO<sub>2</sub>“ sve dok voda ne prestane izlaziti.
4. Isključite uređaj.
5. Izvadite kombinirani filter (vidi poglavlje *Zamjena filtra*).
6. Umetnite servisnu šalicu.  
**Slika O**
  - a. Držač filtra zakrenite prema van za maks. 45°.
  - b. Umetnite servisnu šalicu.
  - c. Servisnu šalicu okrenite u smjeru kazaljke na satu.
  - d. Držač filtra zakrenite u uređaj.
7. Uklonite vod za dovod vode.
8. Pripremite komplet za čišćenje.

#### Slika P

1. Ulaz vode
2. Navojna spojica injektora
3. Brtveni prsten
4. Kućište injektora
5. Izlaz vode (priključak na uređaj)

- a. Rastavite komplet za čišćenje.
  - b. U komplet za čišćenje umetnite 4 tablete za čišćenje.
  - c. Sastavite komplet za čišćenje pazeći na pravilno postavljanje brtvenog prstena.
9. Komplet za čišćenje priključite na ulaz uređaja.
  10. Vod za dovod vode priključite na komplet za čišćenje.
  11. Ako je moguće, komplet za čišćenje postavite u okolini položaj.  
**Slika Q**
  12. Uklonite sabirnu posudu za vodu koja kapa.
  13. Pod otvor za ispuštanje vode stavite prikladnu posudu zapremnine od najmanje 1 litre.
  14. Utaknite strujni utikač u utičnicu.
  15. Otvorite dovod vode.
  16. Uključite uređaj.

#### Napomena

Sljedeće korake provedite s najvećom pažnjom kako biste osigurali da kemijsko čišćenje ima najveći mogući učinak.

#### Napomena

Sredstvo za kemijsko čišćenje sadrži plavi indikator u boji. Boja vode koja istječe pokazuje koncentraciju i učinkovitost sredstva za čišćenje.

#### Napomena

Tijekom postupka čišćenja dolazi do neznatnog stvaranja pjene. To je uvjetovano sustavom i normalno je.

#### 17. Provedite čišćenje.

- a. Pritisnite tipku „ohlađena voda s CO<sub>2</sub>“ sve dok iz uređaja nakon 60 sekundi ne prestane izlaziti voda.
  - b. Pričekajte 60 sekundi da se otopi sredstvo za čišćenje.
  - c. Ovaj postupak (60 sekundi ispiranje i 60 sekundi čekanje) ponovite ukupno 2 puta.
  - d. Nakon svakog postupka ispiranja ispraznite prihvatnu posudu.
  - e. Pritisnite tipku „ohlađena voda“ 30 sekundi. Postupak ispiranja je završen. Sredstvo za čišćenje počinje djelovati. Vrijeme djelovanja trebalo bi biti najmanje 15 minuta i može se produžiti po želji.
  - f. Pričekajte da sredstvo za čišćenje djeluje najmanje 15 minuta.
18. Zatvorite dovod vode.
  19. Pritisnite bilo koju tipku sve dok voda ne prestane izlaziti.
  20. Isključite uređaj.
  21. Uklonite komplet za čišćenje.
  22. Crijevo za dovod vode ponovno priključite na uređaj.
  23. Uklonite servisnu šalicu i ponovno umetnite filter.

### Ispiranje nakon kemijskog čišćenja

#### Napomena

Postupak ispiranja možete nakratko prekinuti u bilo kojem trenutku da biste npr. ispraznili posudu za ispiranje.

1. Pod otvor za ispuštanje vode stavite prikladnu posudu zapremnine od najmanje 1 litre.
2. Otvorite dovod vode.
3. Uključite uređaj.
4. Pritisnite tipku „ohlađena voda“ sve dok se više ne vidi plava boja. Zatim isperite s još najmanje 4 litre.
5. Pritisnite tipku „ohlađena voda s CO<sub>2</sub>“ sve dok se više ne vidi plava boja. Zatim isperite s još najmanje 2 litre.
6. Otvorite glavnu slavinu na boci CO<sub>2</sub> i provjerite po- dešeni tlak plina odnosno regulator tlaka cilindričnog spremnika CO<sub>2</sub> podesite na položaj „4“.
7. Ispustite jednu litru vode koja sadrži CO<sub>2</sub> kako bi se ponovno napunio mješalica CO<sub>2</sub>. Uređaj je spreman za rad.

### Uzimanje uzorka

Da bi se mogla provjeriti učinkovitost kemijskog čišćenja, uzorke treba uzeti odmah nakon završetka kemijskog čišćenja uz pridržavanje pravila za mikrobiološku analizu vode i analizirati ih u ovlaštenom laboratoriju.

### Pražnjenje sabirne posude za vodu koja kapa

Plovak signalizira punu sabirnu posudu za vodu koja kapa. Kad je maksimalna razina punjenja postignuta, na plovku je vidljiv crveni označni prsten.

#### Slika R

1. Pažljivo izvadite i ispraznite punu sabirnu posudu za vodu koja kapa.
2. Provjerite je li sabirna posuda za vodu koja kapa prljava i očistite je, ako je to potrebno.
3. Ponovno umetnite sabirnu posudu za vodu koja kapa.

## Pomoć u slučaju smetnji

Greška	Uzrok	Rješenje
Uređaj ne daje vodu, ali prikazuje „Spreman za rad”. Sve tipke svijetle.	Prekinut je dovod vode.	1. Osigurajte dovod vode. 2. Provjerite zaporne uređaje. 3. Ako smetnja i dalje postoji, obratite se servisu.
Uređaj ne radi. Tipke ne svijetle.	Smetnja napajanja. Osigurač je neispravan.	● Provjerite napajanje. ● Uklonite poklopac osigurača pored sklopke uređaja, zamijenite osigurač. Ako osigurač ponovo pregori, isključite uređaj i obratite se servisu.
Ispuštena voda nije ohlađena, iako je pritisnuta tipka „ohlađena voda”	Rashladni modul još nije postigao svoju zadanu temperaturu.	1. Nakon 20 do 40 minuta čekanja provjerite ponovno. Ako funkcija hlađenja trajno ne radi: 2. Isključite uređaj. 3. Obratite se servisu.
Tipke za gaziranu vodu i hladnu vodu naizmjenično svijetle i čuje se zvučni signal.	Smetnja regulacije temperature.	● Obratite se servisu.
Tipka za gaziranu vodu nakon 60 sekundi više ne svijetli i blokirano je ispuštanje gazirane vode.	Dopunjavanje spremnika karbonatora nije uspjelo.	1. Isključite uređaj. 2. Provjerite dovod vode. 3. Provjerite tlak plina. 4. Isključite uređaj i ponovno ga uključite. 5. Ako smetnja i dalje postoji, obratite se servisu.
Unutarnja crpka se kod točenja „ohlađene vode s CO <sub>2</sub> ” s različitim zadržkama.	To je normalna funkcija, a ne greška.	● Nije potrebno uklanjanje smetnje
Unutarnja crpka nakratko se pokreće u redovitim intervalima	To je normalna funkcija za funkcioniranje spremnika karbonatora.	● Nije potrebno uklanjanje smetnje
U vodi nema ugljikovog dioksida.	Premali tlak plina CO <sub>2</sub> . Boca CO <sub>2</sub> odnosno cilindrični spremnik CO <sub>2</sub> su prazni.	● Korigirajte tlak plina CO <sub>2</sub> . 1. Zamijenite bocu CO <sub>2</sub> odnosno cilindrični spremnik CO <sub>2</sub> . 2. Ako smetnja i dalje postoji, obratite se servisu.
Premalo ugljikovog dioksida u vodi	Spremnik rashladne vode još nije postigao svoju zadanu temperaturu.	● Nakon čekanja od 20 minuta ponovo provjerite sadržaj ugljikovog dioksida u vodi.
	Filtar je prijav i smanjuje potreban protok vode.	1. Provjerite protok filtra i po potrebi zamijenite filtari. 2. Ako smetnja i dalje postoji, obratite se servisu.
	Boca CO <sub>2</sub> odnosno cilindrični spremnik CO <sub>2</sub> skoro su prazni.	● Zamijenite bocu CO <sub>2</sub> odnosno cilindrični spremnik CO <sub>2</sub> .
Kod ispuštanja većih količina gazirane vode dolazi do prskanja	Neispravno dopunjavanje spremnika karbonatora.	● Provjerite protok filtra i po potrebi zamijenite filtari.
	Podešena je previsoka vrijednost tlaka plina.	1. Korigirajte tlak plina CO <sub>2</sub> . 2. Ako smetnja i dalje postoji, obratite se servisu.

### Jamstvo

U svakoj zemlji vrijede jamstveni uvjeti koje je izdala nadležna organizacija za distribuciju. Moguće kvarove na Vašem uređaju popravljamo besplatno unutar jamstvenog roka ako je uzrok materijalna pogreška ili pogreška u proizvodnji. U slučaju koji podliježe jamstvu obratite se s potvrdom o plaćanju Vašem prodavaču ili sljedećoj ovlaštenoj lokaciji servisne službe. (vidi adresu na poledini)

### Tehnički podaci

WPD 50 Ws		
<b>Podaci o snazi uređaja</b>		
Radni napon	V	220-240
Frekvencija električne mreže	Hz	50
Strujni osigurač (tromi)	A	6
Maks. primljena snaga	W	200
Tlak dovodne vode	MPa (bar)	0,15 -0,6 (1,5-6)

WPD 50 Ws		
Temperatura dovodne vode	°C	5-30
Područje podešavanja tlaka CO <sub>2</sub>	MPa (bar)	0,38...0,42 (3,8...4,2)
Okolna temperatura	°C	5 - 32
<b>Ispuštanje vode (ovisno o dovodnom tlaku i stanju filtra)</b>		
Hlađena voda	l/h	120
Voda s CO <sub>2</sub>	l/h	80
Temperatura ohlađene vode, min.	°C	6
<b>Dimenzije i težine</b>		
Širina	mm	300
Dubina	mm	440
Visina	mm	395
Težina	kg	19
Pridržano pravo na tehničke izmjene.		

## Plan održavanja

Vrijeme	Provođenje
Svakodnevno	Izvadite i očistite sabirnu posudu za vodu koja kapa. Nakon mirovanja uređaja preko noći od svake vrste vode uklonite 0,5 l vode i zbrinite je.
Tjedno, po potrebi češće	Očistite uređaj izvana, sabirnu posudu za vodu koja kapa očistite vrućom vodom ili u perilici posuđa. Za čišćenje plastičnih površina nemojte koristiti sredstva za čišćenje koja sadrže alkohol, komponente kiseline ili abrazivna sredstva.
Svaki 6 mjeseci	Ako je kvaliteta vode loša, zamijenite filtari Hy-Pure-Plus. Provedite kemijsko čišćenje, vidi poglavlje <i>Kemijsko čišćenje</i> .
Godišnje	Zamijenite filtari Hy-Pure-Plus.
Odlučujući čimbenik za interval promjene filtra je količina ispuštene vode i kvaliteta ulazne vode.	



## Sadržaj

Opšte napomene .....	136
Sigurnosne napomene .....	136
Namenska upotreba .....	137
Opšte napomene za rukovanje sa CO <sub>2</sub> bocama .....	137
Zaštita životne sredine .....	137
Pribor i rezervni delovi .....	137
Potrošni materijal .....	137
Obim isporuke .....	138
Opis uređaja .....	138
Montaža .....	138
Prvo puštanje u rad .....	138
Rukovanje sa CO <sub>2</sub> bocom .....	138
Rukovanje sa CO <sub>2</sub> cilindrom .....	138
Rad .....	139
Transport .....	139
Skladištenje .....	139
Nega i održavanje .....	139
Pomoć u slučaju smetnji .....	140
Garancija .....	140
Tehnički podaci .....	140
Plan održavanja .....	140
List održavanja WPD 50 Ws .....	141

## Opšte napomene



Pre prve upotrebe uređaja, pročitajte ovo originalno uputstvo za rad i postupajte u skladu sa njim. Čuvajte originalna uputstva za upotrebu za buduću upotrebu ili za buduće vlasnike.

- Da bi se mogao garantovati odgovarajući kvalitet vode, sme da se koristi isključivo voda za piće iz javne mreže za snabdevanje vodom. Pri tome kvalitet mora da bude najmanje u skladu sa smernicom Svetske zdravstvene organizacije (WHO).
- Ako je u svrhu instalacije uređaja neophodan zahvat u vodovodnu mrežu, onda to treba da izvrši školovano stručno osoblje, koje poseduje dozvolu u skladu sa važećim lokalnim zakonima i propisima. Nalog za izvođenje ovih radova, po potrebi, treba sati kupac.
- Za zaštitu od oštećenja vodom usled pucanja creva za vodu, preporučujemo ugradnju uređaja za blokadu i uređaja za zaustavljanje vode (opciono dostupno) u dovod vode.
- Radove na nezi u unutrašnjosti uređaja sme da obavlja samo vlasnik uređaja koji je pročitao ovo uputstvo za rad.
- Kod upotrebe CO<sub>2</sub> boce moraju se uvažiti lokalna važeća pravila za označavanje prostora za postavljanje.
- Uređaj nemojte čistiti mlazom vode.
- Plastične površine se ne smeju čistiti deterdžentima koji sadrže alkohol, odnosno agresivnim ili abrazivnim deterdžentima. Preporučuje se sredstvo za čišćenje površina CA 30 R (6.295-686.0).

## Sigurnosne napomene

### Stepeni opasnosti

#### **⚠ OPASNOST**

• *Napomena o neposrednoj opasnosti koja preti i koja može dovesti do teških telesnih povreda ili smrti.*

#### **⚠ UPOZORENJE**

• *Napomena o mogućoj opasnoj situaciji, koja može dovesti do teških telesnih povreda ili smrti.*

#### **⚠ OPREZ**

• *Napomena o mogućoj opasnoj situaciji, koja može dovesti do lakih telesnih povreda.*

#### **PAŽNJA**

• *Napomena o mogućoj opasnoj situaciji, koja može dovesti do materijalnih oštećenja.*

## Sigurnosne napomene

**⚠ OPASNOST** • *Opasnost od strujnog udara. Pre radova na uređaju, uvek izvucite strujni utikač. Utičnica mora da bude obezbeđena automatskom zaštitnom sklopkom od 30 mA.*

• *Opasnost po život usled pucanja CO<sub>2</sub> gasnog rezervoara. Posudu pod pritiskom postavite uspravno i pričvrstite je. Posudu pod pritiskom uvek zatvorite pomoću reduktora pritiska koji je odobren za uređaj i pomoću sigurnosnog ventila. Zaštitite gasnu bocu od preteranog zagrevanja i nikada je nemojte izlagati direktnom sunčevom zračenju.*

• *Opasnost od eksplozije. Nikada nemojte priključivati CO<sub>2</sub> bocu uz pomoć uzlazne cevi. Boce sa uzlaznom cevi su, na primer označene pomoću crvene nalepnice sa upozorenjem.*

• *Opasnost od gušenja usled isticanja ugljen dioksida. Pobrinite se za odgovarajuće provetravanje i ventilaciju prostora za postavljanje ili instalirajte uređaj za upozoravanje na gas. Obratite pažnju na zakonske odredbe specifične za datu zemlju koje se odnose na propisanu minimalnu veličinu prostorije, alarmne uređaje i ventilaciju tokom pražnjenja posuda pod pritiskom.*

• *Opasnost od eksplozije. Nemojte čuvati u uređaju nikakve predmete kod kojih preti opasnost od eksplozije, kao što su sprejevi sa zapaljivim pogonskim sredstvima.*

**⚠ UPOZORENJE** • *Prilikom postavljanja uređaja obratite pažnju da mrežni kabl ne bude priklešten ili oštećen.*

• *Nemojte postavljati višestruke utičnice ili mobilno napajanje strujom iza uređaja.*

• *Opasnost od povreda usled pucanja boca. Voda koja sadrži ugljenu kiselinu sme da se puni samo u boce sa stabilnim*

*pritiskom (10 bara).*

- *Opasnost od pregrevanja. Nemojte zatvarati ventilacione otvore u uređaju.*
- *Opasnost od oštećenja. Nemojte koristiti mehanička ili druga pomoćna sredstva za ubrzavanje postupka odleđivanja, osim sredstava koja je preporučio proizvođač.*
- *Nemojte oštetiti ktug hlađenja.*
- *Opasnost po zdravlje usled klica. Prilikom zamene filterske patrone vodite računa o higijeni i čistoći. Prilikom zamene filtera nosite sterilne jednokratne rukavice. Redovno čistite posudu za kapanje i površine. Nikada nemojte dodirivati prstima ili krpom za čišćenje mesto za ispuštanje vode. Izvršite hemijsko čišćenje uređaja najmanje jednom svakih 6 meseci. Ako ste od vašeg snabdevača pitkom vodom dobili upozorenje na mikrobiološko zagađenje, onda obavezno morate nakon prestanka upozorenja izvršiti hemijsko čišćenje uređaja.*
- *Opasnost po zdravlje usled povećane koncentracije klica u vodi. Ako uređaj niste koristili duže od 4 dana, morate da uključite uređaj, otvorite dovod vode i izvršite hemijsko čišćenje, pogledajte poglavlje Hemijsko čišćenje.*
- *Opasnost po zdravlje usled nestručne popravke uređaja. Popravku uređaja sme da vrši samo obučeno stručno osoblje.*
- *Opasnost od povreda usled sredstva za čišćenje. Obratite pažnju na sigurnosne napomene sredstva za čišćenje i nosite zaštitne naočare i zaštitne rukavice prilikom rukovanja deterdžentima.*

**PAŽNJA** • *Oštećenja na rashladnoj jedinici uređaja. Ako je uređaj bio skladišten ili transportovan u položenom položaju, onda se mora sačekati najmanje 24 sata do puštanja u pogon.*



## Namenska upotreba

### ⚠ UPOZORENJE

Ovaj uređaj nije predviđen za korišćenje od strane lica (uključujući decu) sa smanjenim fizičkim, senzoričkim ili psihičkim sposobnostima, osim ako se ne nalaze pod nadzorom lica koje je odgovorno za njihovu bezbednost ili su od tog lica dobili detaljna uputstva o bezbednom korišćenju uređaja.

### ⚠ UPOZORENJE

Nadgledajte decu kako biste obezbedili da se ne igraju uređajem.

### ⚠ UPOZORENJE

Da bi se izbegle opasnosti, oštećeni mrežni kabl mora da zameni proizvođač, njegova servisna služba ili jednako kvalifikovano lice.

- Uređaj služi za potrošnju rashlađene vode sa ili bez dodatka ugljene kiseline (CO<sub>2</sub>) u kvalitetu životnih namirnica u pogonu samousluživanja.
- Uređaj može da se koristi u sledećim područjima:
  - u domaćinstvu i sličnim primenama
  - u kuhinjama za zaposlene pri radnjama, kancelarijama i drugim područjima rada
  - u poljoprivredi
  - u hotelima, motelima, pansionima sa noćenjem i doručkom i drugim smeštajnim objektima
  - u ugostiteljstvu i sličnim primenama u veletrgovini
- Uređaj je opremljen kombinovanim filterom.
- Uređaj mora biti postavljen na mestu zaštićenom od mraza.
- Uređaj nemojte koristiti ili odlagati na otvorenom.
- Uređaj nemojte polagati, skladištiti ili transportovati u položen položaju.

### Predvidiva pogrešna upotreba

Nije dozvoljena nikakva nenamenska upotreba.

Korisnik snosi odgovornost za štete koje nastaju usled nenamenske upotrebe.

## Opšte napomene za rukovanje sa CO<sub>2</sub> bocama

prilikom zamene CO<sub>2</sub> boca moraju da se uvažavaju sigurnosne napomene isporučiooca gasa i sve ostale zakonske odredbe.

- CO<sub>2</sub> boca mora da bude opremljena reduktorom pritiska koji je odobrila kompanija KÄRCHER, kako bi se mogao podesiti sadržaj ugljene kiseline u vodi.
- Ugljen dioksid E 290 mora da bude u skladu sa zahtevima za čistoću prema Direktivi 96/77/EZ (kvalitet životnih namirnica) i označen prema čl. 7 Direktive 89/107/EEZ.
- Pre nego što se boca sa gasom počne koristiti, potrebno se uveriti da je pripremljena pravilna vrsta gasa. Pouzdanu informaciju o vrsti gasa možete pronaći jedino na nalepnici o opasnoj robi, koja mora da postoji na svakoj boci sa gasom. Boja boce sa gasom ne daje uvek jasne informacije o vrsti gasa. Boca sa gasom o čijem sadržaju postoje bilo kakve nedoumice ili koja je upadljiva na neki drugi način (oštećenje, uticaj vatre, tragovi mehaničke obrade) se ne sme koristiti.
- Moraju se uvažiti specifični propisi u datoj državi.

### ⚠ OPASNOST

#### Opasnost od eksplozije

Nikada nemojte priključivati CO<sub>2</sub> bocu uz pomoć uzlazne cevi. Boce sa uzlaznom cevju su, na primer označene pomoću crvene nalepnice sa upozorenjem.

### ⚠ UPOZORENJE

#### Opasnost po život usled mogućeg pucanja CO<sub>2</sub> gasnog rezervoara

Posudu pod pritiskom postavite uspravno i pričvrstite je. Gasnu posudu pod pritiskom nikada nemojte otvarati bez reduktora pritiska i bez sigurnosnog ventila.

Reduktor pritiska sa sigurnosnim ventilom mora da bude odobren za vrstu uređaja.

### ⚠ OPASNOST

#### Opasnost od gušenja usled isticanja ugljen dioksida

Pobrinite se za odgovarajuće provetranje i ventilaciju prostora za postavljanje ili instalirajte uređaj za upozoravanje na gas.

Bocu sa gasom nemojte izlagati direktnom sunčevom zračenju.

Zaštite bocu sa gasom od preteranog zagrevanja.

Postavite vidljivu oznaku, koja će upozoriti na eventualno postojanje ugljen dioksida u vidu gasa.



## Zaštita životne sredine



Ambalaža može da se reciklira. Pakovanja odložite u otpad u skladu sa ekološkim propisima.



Električni i elektronski uređaji sadrže dragocene materijale koji se mogu reciklirati, a često i komponente kao što su baterije, akumulatori ili ulje, koje, u slučaju pogrešnog rukovanja ili pogrešnog odlaganja, mogu da predstavljaju potencijalnu opasnost po zdravlje ljudi i životnu sredinu. Međutim, ovi sastavni delovi su neophodni za pravilan rad uređaja. Uređaji označeni ovim simbolom ne smeju da se odlažu u kućni otpad.

**R-290** Sadrži gas staklene bašte R290 - hermetički zatvoren uređaj

### Napomene o sastojcima (REACH)

Aktuelne informacije o sastojcima možete pronaći na: [www.kaercher.de/REACH](http://www.kaercher.de/REACH)

## Pribor i rezervni delovi

Koristite samo originalni pribor i originalne rezervne delove pošto oni garantuju bezbedan rad i rad bez smetnji na uređaju.

Informacije o priboru i rezervnim delovima možete pronaći na [www.kaercher.com](http://www.kaercher.com).

### Dodaci

Opis	Kataloški br.
Dodatak CO <sub>2</sub> cilindar	2.644-217.0
Dodatak CO <sub>2</sub> boca, uobičajena (sadržaj 2 kg, 6 kg, 10 kg)	2.644-218.0
Nosač Premium	2.644-134.0
Nosač Basic	2.644-221.0

### Bokali

Opis	Kataloški br.
Bokal za vodu, 1 l, stakleni, sa plastičnim poklopcem i KÄRCHER logotipom, pogodan za mašinu za pranje sudova	6.640-431.0
Bokal, Eva Solo, 1 l, pogodan za mašinu za pranje sudova	0.017-575.0

## Čaša za ispiranje

Opis	Kataloški br.
Čaša za ispiranje 4 l	6.640-341.0
<b>Boce</b>	
Opis	Kataloški br.
 Boca, 0,5 l, od tritana, pogodna za mašinu za pranje sudova	6.640-430.0
 Boca, 0,75 l, od tritana, pogodna za mašinu za pranje sudova	6.640-512.0
 Boca od borosilikatnog stakla visokog kvaliteta, 0,75 l, otporna na toplotu, Ø 7 cm, visina 26 cm sa poklopcem od nerđajućeg čelika i zaštitnim omotom od neoprena	6.642-186.0

## Čaše

Opis	Kataloški br.
Čaša od tvrdog papira, pogodno i za vruće napitke, 180 ml, bez logotipa, 2500 komada	6.640-455.0
Čaša od tvrdog papira, pogodno i za vruće napitke, 180 ml, sa KÄRCHER logotipom, 2500 komada	6.640-460.0
Plastična čaša, 200 ml, bez logotipa, 3000 komada	6.640-454.0
Plastična čaša, 200 ml, sa KÄRCHER logotipom, 3000 komada	6.640-453.0

## Dopunski materijal za instalaciju

Opis	Kataloški br.
Zaštitna sklopka za struju kvara 30 mA, 230 V, 50 Hz	6.640-427.0
Aquastopp, uređaj za prijavu curenja vode sa magnetnim ventilom i navojnim spojem od mesinga G 3/4"	6.640-291.0
Reduktor pritiska 1,5 - 6 bar - 1/2	6.640-625.0
Water Block, osiguranje od poplave	6.640-338.0
Blokator povratnog protoka, dozvoljen	6.640-463.0

## Potrošni materijal

### Filter

Naziv	Opis	Kataloški br.
Hy-Pure-Plus filter	Kombinovani filter od filtera aktivnog uglja i ultra filtera. Onemogućava prodor hlora, teških metala i ostataka u vod, zadržava bakterije i viruse i obezbeđuje dobar ukus. U vodi se zadržavaju sve mineralne materije.	2.644-200.0

### Deterdženti za hemijsko čišćenje

Naziv	Opis	Kataloški br.
Komplet za čišćenje	Za prihvatanje hemijskih deterdženata (Bevi Tabs alkalne), mogućnost ponovne upotrebe	2.643-941.0
Bevi Tabs alkalne	Hemijski deterdžent za polugodišnje unutrašnje čišćenje WPD-a, jedinica pakovanja 1 x 10 tableta	6.295-891.0

### Deterdžent za spoljašnje čišćenje uređaja

Naziv	Opis	Kataloški br.
CA 30 R	Sredstvo za čišćenje površina, spremno za upotrebu, boca od 0,5 l	6.295-686.0
Prskalica za sredstvo za čišćenje površina	Prilikom prve porudžbe CA 30 R je neophodna ova prskalica sa mogućnošću ponovne upotrebe za bočicu za prskanje.	6.295-723.0

## Obim isporuke

Prilikom otpakivanja uređaja proverite celovitost sadržaja kutije uz pomoć uputstva za upotrebu. Ukoliko nedostaje pribor ili u slučaju transportnih oštećenja obavestite vašeg distributera.

## Opis uređaja

Slike, pogledajte stranu sa grafikonima

Slika A

- 1 Bravica poklopca filtera
- 2 Poklopac filtera
- 3 Prekidač uređaja
- 4 CO<sub>2</sub> priključak
- 5 Priključak za vodu
- 6 Priključak na električnu mrežu
- 7 Poklopac sigurnosnog držača sa osiguračem 6 A
- 8 Natpisna pločica
- 9 Otvori za ventilaciju
- 10 Kombinovani filter
- 11 Držač filtera
- 12 Taster "CO<sub>2</sub> rashlađena voda"
- 13 Taster "Rashlađena voda"
- 14 Otvor za ispuštanje vode
- 15 Posuda za kapanje

## Montaža

### Priključivanje uređaja

Prilikom prve instalacije i eventualnih popravki, koje su povezane sa zamenom delova pribora, treba obezbediti isključivo primenu onih delova koje je odobrila kompanija KÄRCHER (priključni komplet, regulator pritiska CO<sub>2</sub>). Ove komponente su ispitane i sertifikovane, kako bi bile u skladu sa visokim standardima kvaliteta kompanije KÄRCHER. Druge komponente se ne smeju koristiti.

- Strujni priključak i ulazni pritisak vode moraju da budu u skladu sa vrednostima iz tehničkih podataka (pogledajte poglavlje "Tehnički podaci").
- U zavisnosti od lokalnih propisa, neophodna je ugradnja odobrenog nepovratnog ventila.
- Uređaj postavite na ravnu površinu.
- Strujni utikač i utičnica moraju uvek da budu dostupni.
- Prekidač uređaja, osigurač kao i priključak za gas i vodu (poledina uređaja) moraju biti slobodno dostupni. Minimalno odstojanje u odnosu na zid iznosi 100 mm.
- U cilju smanjenja potrošnje struje, napajanje strujom može da se prekine tokom prekida rada (npr. preko vremenskog uklopnog sata).
- Uređaj priključite isključivo pomoću priloženih crevnih vodova.
- Nemojte upotrebljavati korišćene crevne vodove.

**Šema priključivanja:**

Slika B

- 1 Utičnica (osigurana pomoću zaštitne sklopke za struju kvara 30 mA)
- 2 Mrežni kabl
- 3 Vodomat
- 4 Crevo za dovod vode (priključni komplet)
- 5 Reduktor pritiska sa manometrom (potrebno samo kod pritiska dovoda vode iznad 6 bara (0,6 MPa))
- 6 Slavina za vodu instalacije u zgradi
- 7 Vod vode za piće instalacije u zgradi
- 8 Aquastopp (opciono)
- 9 Nepovratni ventil (opciono)

**Priključci:**

Slika C

- 1 Priključak za vodu
  - 2 CO<sub>2</sub> priključak
  - 3 Priključak na električnu mrežu
  - 4 Poklopac sigurnosnog držača sa osiguračem 6 A
  - 5 Osvetljeni prekidač uređaja
1. Izvadite čep iz otvora za ispuštanje vode i odložite ga na otpad.

Slika D

2. Izvucite čepove iz priključka za vodu i CO<sub>2</sub> priključka i odložite ga na otpad.
- Slika E**
3. Priključite crevo za dovod vode na priključak za vodu "H<sub>2</sub>O".
  4. Crevo za dovod vode povežite sa slavinom za vodu instalacije u zgradi (po potrebi povezati i dodatne komponente).
  5. Povežite mrežni kabl sa priključkom na električnu mrežu.
  6. Priključno crevo za CO<sub>2</sub> priključite na CO<sub>2</sub> priključak.

### Postavljanje filtera

**Δ UPOZORENJE**

**Opasnost po zdravlje usled unosa klica**

Prilikom postavljanja patrone filtera posebnu pažnju obratite na higijenu i čistoću.

Prilikom postavljanja filtera nosite sterilne jednokratne rukavice.

1. Otvorite bravicu poklopca filtera.

**Slika F**

2. Skinite bočni poklopac filtera.
3. Uklonite servisnu šolju koja je fabrički postavljena.

**Slika G**

- a Zakrenite držač filtera za maks. 45°.
  - b Okrenite servisnu šolju u smeru suprotnom od kazaljki na satu.
  - c Uklonite servisnu šolju.
4. Postavite filter.

**Slika H**

- a Zakrenite držač filtera za maks. 45°.
  - b Umetnite filter sa gornje strane u držač filtera.
  - c Okrenite filter sve do graničnika. Filter se blokira.
  - d Zakrenite filter zajedno sa držačem filtera u uređaj.
5. Postavite bočni poklopac filtera.
  6. Zatvorite bravicu poklopca filtera.

### Prvo puštanje u rad

**Napomena**

Radi očuvanja higijenski besprekornog stanja uređaja, komponente koje provode vodu su fabrički napunjene azotom.

Pre nego što se uređaj sme ispratiti vodom, mora se najpre ispratiti punjenje azotom u posudi na mešanje CO<sub>2</sub>. To se obavlja pomoću CO<sub>2</sub> gasa.

### Ispiranje posude za mešanje CO<sub>2</sub>

1. Priključite bocu sa CO<sub>2</sub> ili novi CO<sub>2</sub> cilindar (pogledajte poglavlje "Priključivanje nove CO<sub>2</sub> boce" ili "Priključivanje novog CO<sub>2</sub> cilindra").
2. Podešavanje CO<sub>2</sub> pritiska:
  - a **Boca sa CO<sub>2</sub>**: Otvorite glavni ventil i podesite regulator pritiska tako da manometar pokazuje 4 bara.
  - b **CO<sub>2</sub> cilindar**: Okrenite točičić za podešavanje na obrtnog regulatoru u položaj "4".
3. Uključite uređaj.
4. Držite zatvoren dovod vode.
5. Postavite posudu ispod otvora za ispuštanje vode.
6. Taster "CO<sub>2</sub> hladena voda" pritisakajte 10 sekundi. Isteci će određena količina gasa, koja može biti pomešana sa kapima vode. Ovo kratko isticanje gasa nije opasno.
7. Regulator pritiska okrenite na 0 bara, odnosno u položaj "0".
8. Pritisakajte taster "CO<sub>2</sub> hladena voda", sve dok se više ne bude čulo isticanje gasa.

### Ispiranje uređaja i filtera

**Napomena**

Kompletan uređaj i filter se sada ispiraju vodom.

1. Otvorite dovod vode.
2. Postavite posudu ispod otvora za ispuštanje vode.
3. Ponovo pritisakajte taster "Rashlađena voda", sve dok se ne dostigne vreme ispiranja od 5 minuta (oko 10 - 15 litara).
4. Ponovo pritisakajte taster "CO<sub>2</sub> hladena voda", sve dok se ne dostigne vreme ispiranja od 4 minuta (oko 4 - 5 litara).

**Napomena**

Nakon 60 sekundi neprekidnog ispuštanja vode, uređaj automatski prekida ispuštanje.

5. Izvršite hemijsko čišćenje (pogledajte poglavlje "Hemijsko čišćenje").
6. Podešavanje CO<sub>2</sub> pritiska:
  - a **Boca sa CO<sub>2</sub>**: Otvorite glavni ventil i podesite regulator pritiska tako da manometar pokazuje 4 bara.
  - b **CO<sub>2</sub> cilindar**: Okrenite točičić za podešavanje na obrtnog regulatoru u položaj "4". Uređaj je spreman za rad.

## Rukovanje sa CO<sub>2</sub> bocom

**Napomena**

Obratite pažnju na opšte napomene pri rukovanju sa CO<sub>2</sub> bocama, pogledajte poglavlje Opšte napomene za rukovanje sa CO<sub>2</sub> bocama.

Prilikom priključivanja nove ili demontaže prazne CO<sub>2</sub> boce treba sprovesti sledeće korake.

### Demontaža prazne CO<sub>2</sub> boce

Slika I

- 1 Obrtni regulator
- 2 Reduktor pritiska
- 3 Slep navrtka
- 4 Glavna slavina
- 5 Manometar za regulaciju pritiska
- 6 CO<sub>2</sub> crevo

1. Zatvorite bocu za gas na glavnoj slavinu.
2. Regulator pritiska okrenite na „0“.

**Napomena**

Ako se reduktor pritiska odvoji od CO<sub>2</sub> boce, iako još uvek postoji dovoljan pritisak, onda se O-prsten između boce i reduktora pritiska deformiše i mora se zameniti.

3. Popustiti zatezni kaiš za osiguranje CO<sub>2</sub> boce.
4. Izvadite praznu bocu za gas.
5. Odvijte reduktor pritiska sa prazne boce za gas.

### Priključivanje nove CO<sub>2</sub> boce

Slika I

- 1 Obrtni regulator
- 2 Reduktor pritiska
- 3 Slep navrtka
- 4 Glavna slavina
- 5 Manometar za regulaciju pritiska
- 6 CO<sub>2</sub> crevo

1. Skinite zaštitnu kapicu sa nove boce za gas.
2. Kratko otvorite glavnu slavinu, da bi eventualno prisutni tečni CO<sub>2</sub> mogao da istiche.
3. Reduktor pritiska postavite na novu bocu za gas. Pri tome obratite pažnju na pravilan položaj zaptivnog prstena.
4. Slep navrtku pritegnite rukom.
5. Postavite novu CO<sub>2</sub> bocu i pričvrstite je pomoću steznog kaiša.
6. CO<sub>2</sub> crevo priključite na reduktor pritiska.
7. Polako otvorite glavnu slavinu boce za gas.
8. Pomoću obrtnog regulatora podesite 4 bara na reduktoru pritiska.
9. Zatvorite glavnu slavinu na boci za gas.
10. Očitajte prikazanu vrednost na manometru regulacije pritiska. Prikazana vrednost mora da bude konstantna najmanje 5 minuta.

Kod vidljivog pada pritiska:

11. Otklonite pad pritiska.
  - a Proverite da li postoji i da li je oštećen O-prsten između gasne posude pod pritiskom i reduktora pritiska.
  - b Po potrebi zamenite neispravni O-prsten.
  - c Proverite da li je reduktor pritiska pravilno postavljen.
  - d Čvrsto pritegnite slepu navrtku.
  - e Proveriti da li ima vidljivih oštećenja na crevnoj spojnici reduktora pritiska i CO<sub>2</sub> crevu.

Ako pad pritiska ne može da se otkloni uz pomoć navedenih mera, reduktor pritiska je neispravan i mora da se zameni.

12. Nakon uspešne provere hermetičnosti, otvorite glavnu slavinu.
13. Podesite radni pritisak na reduktoru pritiska uz pomoć obrtnog regulatora. Prvobitna vrednost iznosi 4 bara i, po potrebi, može naknadno da se podesi.
14. Nakon svake zamene CO<sub>2</sub> boce potrošite jedan litar "Vode sa sadržajem CO<sub>2</sub>", kako bi se CO<sub>2</sub> mešač ponovo napunio.

## Rukovanje sa CO<sub>2</sub> cilindrom

**Napomena**

Obratite pažnju na opšte napomene pri rukovanju sa CO<sub>2</sub> bocama, pogledajte poglavlje Opšte napomene za rukovanje sa CO<sub>2</sub> bocama.

**Napomena**

CO<sub>2</sub> cilindri su dostupni u drogerijama, prodavnicama elektronike i supermarketima.

Prilikom priključivanja novog ili demontaže praznog CO<sub>2</sub> cilindra treba sprovesti sledeće korake.

## Demontaža praznog CO<sub>2</sub> cilindra

### Slika J

1. Skala regulatora pritiska
2. Točkić za podešavanje
3. Regulator pritiska
4. Navojni spoj boce
5. CO<sub>2</sub> crevo
6. CO<sub>2</sub> cilindar

1. Okrenite regulator pritiska u položaj u položaj „OFF“.
2. Otpustite pričvršćenje CO<sub>2</sub> cilindra.
3. Ako je potrebno, odvojite CO<sub>2</sub> crevo od CO<sub>2</sub> priključka.
4. Odvijte prazan CO<sub>2</sub> cilindar iz navojnog spoja boce u smeru suprotnom od kazaljki na satu.

## Priključivanje novog CO<sub>2</sub> cilindra

### Slika J

1. Skala regulatora pritiska
2. Točkić za podešavanje
3. Regulator pritiska
4. Navojni spoj boce
5. CO<sub>2</sub> crevo
6. CO<sub>2</sub> cilindar

1. Skinite poklopac sa CO<sub>2</sub> cilindra.
2. CO<sub>2</sub> cilindar pričvrstite zavrtnjima na navojni spoj boce regulatora pritiska. Ako osetite otpor, CO<sub>2</sub> cilindar još malo okrenite sve dok čvrsto ne nalegne. Može se čuti kratko pištanje.
3. Po potrebi ponovo priključite CO<sub>2</sub> crevo na CO<sub>2</sub> priključak.
4. CO<sub>2</sub> cilindar ponovo pričvrstite u uspravnom položaju.
5. Regulator pritiska podesite na prvobitnu vrednost u položaj "4".
6. Nakon svake zamene CO<sub>2</sub> cilindra potrošite jedan litar "Vode sa sadržajem CO<sub>2</sub>" kako bi se CO<sub>2</sub> mešač ponovo napunio.

## Rad

### Funkcija

Voda, od ulaza za vodu, prvo teče kroz kombinovani filter (za opis filtera pogledajte poglavlje Potrošni materijal). U zavisnosti od aktiviranog tastera, voda zatim teče preko rashladnog modula ili dodatno preko CO<sub>2</sub> mešača do potrošne vode. U celokupnom dovodnom sistemu se mora vršiti redovno hemijsko čišćenje.

### Rukovanje

#### Napomena

Osvetljeni senzorski tasteri se aktiviraju blagim dodirnom.

#### Slika K

1. Taster "CO<sub>2</sub> rashlađena voda"
2. Taster "Rashlađena voda"

1. Postavite posudu na sredinu posude za kapanje.
- #### Slika L
2. Aktivirajte taster za željnu vrstu vode sve dok se posuda ne napuni. Tokom ovog postupka aktivirani taster svetlu u svetlijoj boji.

### Mirovanje

Ako se uređaj ne koristi duže od 4 dana:

1. Zatvorite dovod vode.
2. Isključite uređaj.
3. Zatvorite glavnu slavinu CO<sub>2</sub> boce odn. ponovo okrenite nazad regulator pritiska CO<sub>2</sub> cilindra u položaj "0".

## Puštanje u pogon nakon mirovanja

#### Δ UPOZORENJE

**Opasnost po zdravlje usled povećane koncentracije klica**

Nakon mirovanja, treba da izvršite hemijsko čišćenje.

1. Uključite uređaj.
2. Otvorite dovod vode.
3. Od svake vrste vode uzmite najmanje 2 litra vode i prospite ih.
4. Izvršite hemijsko čišćenje (pogledajte poglavlje Hemijsko čišćenje)

## Transport

#### Δ OPREZ

#### Zanemarivanje težine

Opasnost od povreda i oštećenja

Prilikom transporta obratite pažnju na težinu uređaja.

- Uređaj nemojte transportovati u položenom položaju.
- Prilikom transporta u vozilima, uređaj osigurajte od isklizavanja i prevrtanja u skladu sa važećim direktivama.

### Dostavljanje uređaja

Uređaj se ne sme transportovati u položenom položaju.

- Za transport izaberite odgovarajuće pakovanje i sa spoljašnje strane ga vidljivo označite da je namenjen za transport u uspravnom položaju.
- Ako je moguće, ispod dostavne kutije postavite malu drvenu paletu.
- Alternativno uređaj možete doneti direktno u Kärcher servisnu službu.

## Skladištenje

#### Δ OPREZ

#### Zanemarivanje težine

Opasnost od povreda i oštećenja

Prilikom skladištenja obratite pažnju na težinu uređaja.

1. Uređaj čuvati na mestu zaštićenom od mraza.

## Nega i održavanje

#### Δ UPOZORENJE

**Opasnost po zdravlje usled nestručne popravke uređaja**

Popravke na uređaju sme da vrši samo obučeno stručno osoblje.

Pre svih radova na uređaju:

1. Rasterećenje uređaja od pritiska.
  - a. Zatvorite dovod vode.
  - b. Postavite posudu ispod otvora za ispuštanje vode.
  - c. Pritiskajte taster "Hlađena voda", sve dok ne prestane da izlazi voda.
2. Isključite uređaj.
3. Izvući strujni utikač.
4. Zatvorite glavnu slavinu na boci sa CO<sub>2</sub>, odnosno zavrnite regulator pritiska CO<sub>2</sub> cilindra na "0".
5. Eventualno odvrnite CO<sub>2</sub> cilindar sa regulatora pritiska.

### Zamena filtera

#### Δ UPOZORENJE

**Opasnost po zdravlje usled unosa klica**

Prilikom postavljanja patrona filtera posebnu pažnju obratite na higijenu i čistoću.

Prilikom postavljanja filtera nosite sterilne jednokratne rukavice.

1. Zatvorite dovod vode.
2. Taster za "Rashlađenu vodu" aktivirajte sve dok ne prestane isticanje vode.
3. Otvorite bravicu poklopca filtera.
4. Skinite bočni poklopac filtera.
5. Skinite filter koji treba da se zameni.

#### Slika M

- a. Zakrenite filter zajedno sa držačem filtera z maks. 45°.
  - b. Odvijte i izvadite filter.
6. Otpakujte novi filter.
  7. Postavite novi filter.

#### Slika N

- a. Postavite filter u držač filtera i okrenite do graničnika. Filter se blokira.
  - b. Zakrenite filter zajedno sa držačem filtera u uređaj.
8. Postavite bočni poklopac filtera.
  9. Zatvorite bravicu poklopca filtera.
  10. Strujni utikač utaknite u utičnicu.
  11. Postavite posudu ispod ispuštanja vode.
  12. Otvorite dovod vode.
  13. Aktivirajte taster "Rashlađena voda" onoliko puta sve dok se ne dostigne vrijeme od 5 minuta ispiranja (oko 10 - 15 litara).

#### Napomena

Nakon 60 sekundi neprekidnog ispuštanja vode, uređaj automatski prekida ispuštanje.

14. Izvršite hemijsko čišćenje (pogledajte poglavlje Hemijsko čišćenje).

### Hemijsko čišćenje

#### Δ OPREZ

**Voda za potrošnju je voda za čišćenje**

Ispuštena voda za čišćenje nije pogodna za konzumaciju.

Hemijsko čišćenje mora da se vrši nakon prvog puštanja u rad i principijelno najmanje svakih 6 meseci.

Isto važi nakon mirovanja dužeg od 4 dana ili nakon neplanske zamene filtera. Za hemijsko čišćenje je neophodan komplet za čišćenje (pogledajte poglavlje Potrošni materijal).

#### Napomena

Hemijsko čišćenje traje oko 45 minuta.

1. Zatvorite dovod vode.
2. Zatvorite glavnu slavinu CO<sub>2</sub> boce odn. ponovo okrenite nazad regulator pritiska CO<sub>2</sub> cilindra u položaj "0".
3. taster za "CO<sub>2</sub> rashlađenu vodu" aktivirajte sve dok ne prestane isticanje vode.
4. Isključite uređaj.
5. Demontirajte kombinovani filter (pogledajte poglavlje Zamena filtera).
6. Postavite servisnu šolju.

#### Slika O

  - a. Zakrenite držač filtera za maks. 45°.
  - b. Postavite servisnu šolju.
  - c. Okrenite servisnu šolju u smeru kazaljki na satu.
  - d. Zakrenite držač filtera u uređaj.
7. Uklonite vod za dovod vode.
8. Pripremite komplet za čišćenje.

#### Slika P

1. Ulaz vode
2. Navojni spoj injektora
3. Zaptivni prsten
4. Kućište injektora
5. Ispust vode (priključak na uređaj)

- a. Odvijte zavrtnje na kompletu za čišćenje.
- b. Ubacite 4 tablete deterdženta u komplet za čišćenje.
- c. Pričvrstite zavrtnje na kompletu za čišćenje vodeći računa o pravilnom položaju zaptivnog prstena.

9. Priključite komplet za čišćenje na ulaz uređaja.
10. Priključite vod za dovod vode na komplet za čišćenje.
11. Komplet za čišćenje, po mogućnosti, postavite u uspravnom položaj.

#### Slika Q

12. Uklonite posudu za kapanje.
13. Ispod ispusta vode postavite odgovarajuću posudu sa zapreminom od najmanje 1 litra.
14. Strujni utikač utaknite u utičnicu.
15. Otvorite dovod vode.
16. Uključite uređaj.

#### Napomena

Izvršite sledeće korake sa najvećom mogućom pažnjom da biste obezbedili najbolji mogući efekat hemijskog čišćenja.

#### Napomena

Deterdžent za hemijsko čišćenje je opremljen plavim indikatorom boje. Boja ispuštene vode pokazuje koncentraciju i delotvornost deterdženta.

#### Napomena

Tokom postupka čišćenja dolazi do neznatnog stvaranja pene. To je sistemski uslovljeno i uobičajeno.

17. Izvršite čišćenje.

- a. Aktivirajte taster "CO<sub>2</sub> rashlađena voda" sve dok uređaj nakon 60 sekundi ne prekine ispuštanje vode.
  - b. Sačekajte 60 sekundi kako bi se deterdžent mogao rastvoriti.
  - c. Ovaj postupak (60 sekundi ispiranje i 60 sekundi vreme zadržke) ponovite ukupno 2 x.
  - d. Nakon svakog postupka ispiranja ispraznite prihvatnu posudu.
  - e. Aktivirajte taster "Rashlađena voda" u trajanju od 30 sekundi. Postupak ispiranja je završen. Počinje vreme delovanja deterdženta. To vreme treba trajati najmanje 15 min. i može da se produži po želji.
  - f. Sačekajte vreme delovanja deterdženta od najmanje 15 minuta.
18. Zatvorite dovod vode.
  19. Pritisnite bilo koji taster sve dok ne prestane isticanje vode.
  20. Isključite uređaj.
  21. Uklonite komplet za čišćenje.
  22. Crevo za dovod vode ponovo priključite na uređaj.
  23. Uklonite servisnu šolju i ponovo postavite filter.

### Ispiranje nakon hemijskog čišćenja

#### Napomena

Postupak ispiranja možete prekinuti na kratko bilo kada da biste npr. ispraznili čašu za ispiranje.

1. Ispod ispusta vode postavite odgovarajuću posudu sa zapreminom od najmanje 1 litra.
2. Otvorite dovod vode.
3. Uključite uređaj.

- Taster za "Rashlađenu vodu" aktivirajte sve dok plava boja više ne bude vidljiva. Nakon toga ispirajte sa još najmanje 4 litra.
- Taster za "CO<sub>2</sub> rashlađenu vodu" aktivirajte sve dok plava boja više ne bude vidljiva. Nakon toga ispirajte sa još najmanje 2 litra.
- Zatvorite glavnu slavinu CO<sub>2</sub> boce i proverite podešeni pritisak gasa odn. podesite regulator pritiska CO<sub>2</sub> cilindra u položaj "4".

- Potrošite jedan litar vode sa sadržajem CO<sub>2</sub> da bi se CO<sub>2</sub> mešač ponovo napunio. Uređaj je spreman za rad.

#### Uzimanje uzorka

Da bi se mogao proveriti efekat hemijskog čišćenja, potrebno je uzeti uzorke neposredno nakon završenog hemijskog čišćenja, uz uvažavanje propisa za mikrobiološku analizu vode i iste dostaviti na ispitivanje u akreditovanu laboratoriju.

#### Pražnjenje posude za kapanje

Plovak signalizira napunjenu posudu za kapanje. Ako je dostignut maksimalni nivo napunjenosti, na plovku postaje vidljiva crvena prstenasta oznaka.

#### Slika R

- Pažljivo izvadite napunjenu posudu za kapanje i ispraznite je.
- Proverite da li ima nečistoća na posudi za kapanje i, po potrebi, očistite.
- Ponovo postavite posudu za kapanje.

### Pomoć u slučaju smetnji

Greška	Uzrok	Otklanjanje
Uređaj ne ispušta vodu, ali prikazuje režim "Spremnost za rad". Svi tasteri svetle.	Dovod vode je prekinut.	<ol style="list-style-type: none"> <li>Osigurajte dovod vode.</li> <li>Proverite uređaje za blokadu.</li> <li>Ako smetnja i dalje postoji, stupite u kontakt sa servisnom službom.</li> </ol>
Uređaj ne funkcioniše. Tasteri ne svetle.	Postoji smetnja u napajanju. Osigurač je neispravan.	<ul style="list-style-type: none"> <li>Proverite napajanje.</li> <li>Skinite poklopac osigurača pored prekidača uređaja, zamenite osigurač. Ako ponovo pregori osigurač, isključite uređaj, stupite u kontakt sa servisnom službom.</li> </ul>
Ne ispušta se rashlađena voda, iako je aktiviran taster "Rashlađena voda".	Rashladni modul još uvek nije dostigao svoju zadatu temperaturu.	<ol style="list-style-type: none"> <li>Ponovo proverite nakon 20 do 40 minuta vremena zadržke. Ako funkcija hlađenja trajno izostane:</li> <li>Isključite uređaj.</li> <li>Stupite u kontakt sa servisnom službom.</li> </ol>
Tasteri za gaziranu vodu i hladnu vodu svetle naizmenično i može se čuti signalni zvuk.	Smetnje u regulaciji temperature.	<ul style="list-style-type: none"> <li>Stupite u kontakt sa servisnom službom.</li> </ul>
Taster za gaziranu vodu više ne svetli nakon 60 sekundi i blokirano je ispuštanje gazirane vode.	Dopunjavanje rezervoara karbonatora je neuspešno.	<ol style="list-style-type: none"> <li>Isključite uređaj.</li> <li>Proverite dovod vode.</li> <li>Proverite pritisak gasa.</li> <li>Uređaj isključiti i ponovo uključiti.</li> <li>Ako smetnja i dalje postoji, stupite u kontakt sa servisnom službom.</li> </ol>
Interna pumpa se pri ispuštanju "CO <sub>2</sub> rashlađene vode" pokreće sa različitim vremenskom zadržkom.	To je uobičajena funkcija, a ne greška.	<ul style="list-style-type: none"> <li>Nije potrebno nikakvo otklanjanje</li> </ul>
Interna pumpa se u redovnim intervalima kratko pokreće	To je uobičajena funkcija za funkcionisanje rezervoara karbonata.	<ul style="list-style-type: none"> <li>Nije potrebno nikakvo otklanjanje</li> </ul>
U vodi nema sadržaja ugljene kiseline.	CO <sub>2</sub> pritisak gasa suviše nizak. CO <sub>2</sub> boca odn. CO <sub>2</sub> cilindar prazan.	<ul style="list-style-type: none"> <li>Korigovati CO<sub>2</sub> pritisak gasa.</li> </ul> <ol style="list-style-type: none"> <li>Zamenite CO<sub>2</sub> bocu odn. CO<sub>2</sub> cilindar.</li> <li>Ako smetnja i dalje postoji, stupite u kontakt sa servisnom službom.</li> </ol>
Premalo sadržaja ugljene kiseline u vodi	Rezervoar hladne vode još uvek nije dostigao svoju zadatu temperaturu. Filter je zaprljan i smanjuje neophodni protok vode. CO <sub>2</sub> boca odn. CO <sub>2</sub> cilindar je skoro prazan.	<ul style="list-style-type: none"> <li>Proverite ponovo sadržaj ugljene kiseline u vodi nakon 20 minuta vremena zadržke.</li> </ul> <ol style="list-style-type: none"> <li>Proverite protok filtera i, po potrebi, zamenite filter.</li> <li>Ako smetnja i dalje postoji, stupite u kontakt sa servisnom službom.</li> </ol> <ul style="list-style-type: none"> <li>Zamenite CO<sub>2</sub> bocu odn. CO<sub>2</sub> cilindar.</li> </ul>
Prskajuće ispuštanje gazirane vode kod veće količine ispuštanja	Dopunjavanje rezervoara karbonatora je ometeno. Podešavanje pritiska gasa je suviše visoko.	<ul style="list-style-type: none"> <li>Proverite protok filtera i, po potrebi, zamenite filter.</li> </ul> <ol style="list-style-type: none"> <li>Korigovati CO<sub>2</sub> pritisak gasa.</li> <li>Ako smetnja i dalje postoji, stupite u kontakt sa servisnom službom.</li> </ol>

### Garancija

U svakoj zemlji važe uslovi garancije koje je izdala naša nadležna distributivna organizacija. Bilo kakve smetnje na uređaju otklanjamo besplatno u garantnom roku, ukoliko je uzrok smetnje greška u materijalu ili proizvodnji. U slučaju koji podleže garanciji obratite se sa računom vašem distributeru ili narednoj ovlašćenoj lokaciji servisne službe. (Adresu vidi na poleđini)

### Tehnički podaci

		WPD 50 Ws
<b>Podaci o snazi uređaja</b>		
Radni napon	V	220-240
Mrežna frekvencija	Hz	50
Strujni osigurač (inertan)	A	6
Maks. potrošnja energije	W	200
Pritisak dovoda vode	MPa (bar)	0,15 -0,6 (1,5-6)

		WPD 50 Ws
Temperatura dovoda vode	°C	5-30
Raspon podešavanja CO <sub>2</sub>	MPa (bar)	0,38...0,42 (3,8...4,2)
Temperatura okoline	°C	5 - 32

#### Predaja vode (u zavisnosti od dovodnog pritiska i stanja filtera)

Rashlađena voda	l/h	120
Voda pomešana sa CO <sub>2</sub>	l/h	80
Temperatura rashlađene vode, min.	°C	6

#### Dimenzije i težine

Širina	mm	300
Dubina	mm	440
Visina	mm	395
Težina	kg	19

Zadržano pravo na tehničke promene.

### Plan održavanja

Vreme	Sprovođenje
dnevno	<ul style="list-style-type: none"> <li>Skinite i očistite posudu za kapanje.</li> <li>Nakon mirovanja uređaja tokom noći, ispustite 0,5 l od svake vrste vode i odložite je u otpad.</li> </ul>
nedeljno, po potrebi češće	Očistite uređaj spolja, očistite posudu za kapanje vrućom vodom ili u mašini za pranje posuđa. Za čišćenje površina od plastije nemojte koristiti deterdžente koji sadrže alkohol, sastavne delove kiseline ili abrazivna sredstva.
polugodišnje	<ul style="list-style-type: none"> <li>Kod lošeg kvaliteta vode, zamenite Hy-Pure-Plus filter.</li> <li>Izvršite hemijsko čišćenje, pogledajte poglavlje <i>Hemijsko čišćenje</i>.</li> </ul>
godišnje	Zamenite Hy-Pure-Plus filter.

Za vremenski interval zamene filtera je od presudnog značaja količina ispuštene vode i kvalitet ulazne vode.



## Съдържание

Общи указания	142
Указания за безопасност	142
Употреба по предназначение	143
Общи указания за работа с бутилки с CO <sub>2</sub>	143
Защита на околната среда	143
Акcesoари и резервни части	143
Консумативи	144
Комплект на доставката	144
Описание на уреда	144
Монтаж	144
Първоначално пускане в експлоатация	144
Работа с бутилката с CO <sub>2</sub>	145
Работа с цилиндъра за CO <sub>2</sub>	145
Експлоатация	145
Транспортиране	145
Съхранение	145
Грижа и поддръжка	145
Помощ при повреди	146
Гаранция	147
Технически данни	147
План за поддръжка	147
Протокол за поддръжка WPD 50 Ws	148

## Общи указания



Преди първото използване на уреда прочетете тази оригинална инструкция и действайте съответно.

Запазете оригиналната инструкция за последващо използване или за следващия собственик.

- За да се гарантира качеството на водата, трябва да се използва единствено питейна вода от обществено водоснабдително предприятие. При това качеството трябва да отговаря най-малкото на водещите принципи, зададени от World Health Organisation (WHO).
- Ако за инсталацията на уреда се налага намеса във водопроводната мрежа за питейна вода, тя трябва да бъде осъществена от обучен специализиран персонал, който има разрешително в съответствие с валидните на местното законодателство и разпоредби. При необходимост тези работи могат да бъдат възложени от клиента.
- За предпазване от причинявани от водата щети поради спукан маркуч за вода ние препоръчваме да се монтира блокиращо приспособление и Aquastopp (доставя се по избор) в хранящата тръбопровод за вода.
- Работи по поддръжка във вътрешността на уреда трябва да се извършват само от собственика на уреда, който е прочел настоящото ръководство за експлоатация.
- При употреба на бутилка с CO<sub>2</sub> трябва да се спазват валидните на мястото правила за обозначаване на помещението за престой.
- Не почиствайте уреда с водна струя.
- Пластмасовите повърхности не трябва да се почистват със съдържащи алкохол, агресивни или абразивни почистващи препарати. Препоръчва се почистващият препарат за повърхности CA 30 R (6.295-686.0).

## Указания за безопасност

### Степени на опасност

#### **⚠ ОПАСНОСТ**

- **Указание за непосредствена опасност, която може да доведе до тежки телесни повреди или до смърт.**

#### **⚠ ПРЕДУПРЕЖДЕНИЕ**

- **Указание за възможна опасна ситуация, която може да доведе до тежки телесни повреди или до смърт.**

#### **⚠ ПРЕДПАЗЛИВОСТ**

- **Указание за възможна опасна ситуация, която**

**може да доведе до леки телесни повреди.**

### **ВНИМАНИЕ**

- **Указание за възможна опасна ситуация, която може да доведе до материални щети.**

### **Указания за безопасност**

**⚠ ОПАСНОСТ** • Опасност от токов удар. Преди работи по уреда винаги изваждайте мрежовия щепсел. Контактът трябва да бъде защитен с прекъсвач за утечен ток от 30 mA. • Опасност за живота поради пръскащ се резервоар за газ CO<sub>2</sub>. Поставете резервоара под налягане изправен и го закрепете. Винаги свързвайте резервоара под налягане с одобрен за типа уред редуктор и с предпазен клапан. Предпазвайте газова бутилка от прекомерно нагряване и никога не я излагайте на директно слънчево греене. • Опасност от експлозия. Никога не свързвайте бутилка с CO<sub>2</sub> с тръба за подаване на вода. Бутилките за тръби за подаване на вода са обозначени например с червен предупредителен стикер. • Опасност от задушаване поради изтичащ въглероден диоксид. Осигурете достатъчна вентилация на помещението за престой или инсталирайте сигнална система за газ. Спазвайте специфичните за страната законови изисквания по отношение на предписаните минимални размери на помещението, сигнални системи и вентилация по време на изпразването на резервоари с газ под налягане. • Опасност от експлозия. Не съхранявайте в уреда никакви експлозивни предмети като спрейове със запалим работен газ.

**⚠ ПРЕДУПРЕЖДЕНИЕ** • При разполагането на уреда следете мрежовият хранящ кабел да не бъде прищипан или повреден. • Не поставяйте разклонителни контактни кутии или мобилно електрозахранване зад уреда. • Опасност от нараняване поради пръскащи се бутилки. Газирана вода трябва да се налива само в устойчиви на налягане бутилки (10 bar). • Опасност от прегряване. Не затваряйте вентилационните отвори в уреда. • Опасност от повреда. За ускоряване на процеса на размразяване не използвайте механични или други помощни средства освен препоръчаните от производителя. • Не повреждайте охлаждащия кръг. • Опасност за здравето поради бактерии. При смяната на филтърния патрон следете за хигиена и чистота. При смяната на филтъра носете стерилни ръкавици за еднократна употреба. Редовно почиствайте тавата за оттичане и повърхностите. Никога не докосвайте отвора за източване на вода с пръсти или с кърпа за почистване. Най-малко на всеки 6 месеца извършвайте химическо почистване на уреда. Ако Вашето водоснабдително предприятие е предупредило за микробиологично замърсяване, след отмяната на предупреждението задължително трябва да направите химическо почистване на уреда. • Опасност за здравето поради висока концентрация на бактерии във водата. Ако не сте използвали уреда повече от 4 дни, трябва да включите уреда, да отворите подаването на вода и да извършите химическо

почистване, вж. глава  
Химическо почистване.

- **Опасност за здравето поради неправилно ремонтиран уред.** Уредът трябва да се ремонтира само от обучен специализиран персонал.
- **Опасност от нараняване от почистващия препарат.** Спазвайте указанията за безопасност на почистващия препарат и при работа с почистващи препарати носете защитни очила и защитни ръкавици.

**ВНИМАНИЕ** ● Повреди на охлаждащия модул на уреда. Ако уредът е бил съхраняван или транспортиран в хоризонтално положение, най-малко 24 часа до пускането в експлоатация трябва да му направите техническа поддръжка.

### Употреба по предназначение

#### ⚠ ПРЕДУПРЕЖДЕНИЕ

Този уред не е предназначен за ползване от лица (включително деца) с ограничени физически, сензорни или умствени способности, освен ако те се намират под надзора на лице, отговарящо за тяхната безопасност, или предварително са били инструктирани от това лице относно употребата на уреда.

#### ⚠ ПРЕДУПРЕЖДЕНИЕ

Децата трябва да бъдат под надзор, за да се гарантира, че не си играят с уреда.

#### ⚠ ПРЕДУПРЕЖДЕНИЕ

Повреденият мрежов захранващ кабел трябва да бъде сменен от производителя, неговия сервиз или от лице със същата квалификация, за да се избегнат опасности.

- Уредът служи за източване на охладена вода със или без добавяне на въглероден двуокис (CO<sub>2</sub>) в качеството на хранителен продукт при режим на самообслужване.
- Уредът може да се използва в следните области:
  - в домакинството и подобни приложения
  - в кухните за персонала на магазини, офиси и други работни области
  - в селското стопанство
  - в хотели, мотели, пансиони с изхранване и други места за настаняване
  - в заведения за обществено хранене и подобно приложение в търговията на едро
- Уредът е оборудван с комбиниран филтър.
- Уредът трябва да се поставя в защитено от замръзване помещение.
- Не използвайте или оставяйте уреда на открито.
- Не поставяйте уреда в хоризонтално положение и не го съхранявайте или транспортирайте в хоризонтално положение.

### Предвидима неправилна употреба

Всяка употреба не по предназначение е недопустима. Обслужващото лице носи отговорност за повреди, настъпващи поради употреба не по предназначение.

### Общи указания за работа с бутилки с CO<sub>2</sub>

При смяната на бутилки с CO<sub>2</sub> трябва да се спазват указанията за безопасност на доставчика на газ и евентуално налични законови разпоредби.

- Бутилката с CO<sub>2</sub> трябва да е оборудвана с одобрения от KÄRCHER редуктор, за да може да се настрои съдържанието на въглероден двуокис във водата.
- Въглеродният диоксид E 290 трябва да отговаря на изискванията за чистота, определени в Директива 96/77/ЕО (качество на хранителни продукти) и да бъде обозначен в съответствие с член 7 от Директива 89/107/ЕО.
- Преди да се използва газова бутилка, трябва да се установи със сигурност, че е подготвен правилният вид газ. Надеждна информация за вида газ предоставя само стикерът за опасен товар, който трябва да бъде наличен върху всяка газова бутилка. Цветът на газовата бутилка невинаги дава еднозначна информация за вида газ. Не трябва да се използва газова бутилка, за чието съдържание съществуват каквито и да е съмнения или която буди съмнения по друг начин (повреда, въздействие на огън, следи от механична обработка).
- Трябва да се спазват специфичните за страната разпоредби.

#### ⚠ ОПАСНОСТ

##### Опасност от експлозия

Никога не свързвайте бутилка с CO<sub>2</sub> с тръба за подаване на вода. Бутилките за тръба за подаване на вода са обозначени например с червен предупредителен стикер.

#### ⚠ ПРЕДУПРЕЖДЕНИЕ

##### Опасност за живота поради евентуално пръскач се резервоар за газ CO<sub>2</sub>

Поставете резервоара под налягане изправен и го закръпете.

Никога не отваряйте резервоара с газ под налягане без редуктор и без предпазен клапан. Редукторът с предпазен клапан трябва да е одобрен за типа уред.

#### ⚠ ОПАСНОСТ

##### Опасност от задушаване поради изтичащ въглероден диоксид

Осигурете достатъчна вентилация на помещението за престой или инсталирайте сигнална система за газ. Не излагайте газовата бутилка на пряко слънчево греене. Предпазвайте газовата бутилка от прекомерно нагряване.

Поставете видимо обозначение, което указва за евентуално наличен газообразен въглероден диоксид.



### Защита на околната среда



Опаковъчните материали подлежат на рециклиране. Моля, изхвърляйте опаковките по съобразен с околната среда начин.



Електрическите и електронните уреди съдържат ценни материали, подлежащи на рециклиране, а често и съставни части, напр. батерии, акумулаторни батерии или масло, които при неправилно боравене или изхвърляне могат да представляват потенциална опасност за човешкото здраве и за околната среда. За правилното функциониране на уреда все пак тези съставни части са необходими. Обозначените с този символ уреди не трябва да бъдат изхвърляни заедно с битовите отпадъци.

**R-290** Съдържа парников газ R290 - херметически затворена система

#### Указания за съставни вещества (REACH)

Актуална информация за съставките ще намерите на интернет страницата: [www.kaercher.de/REACH](http://www.kaercher.de/REACH)

### Акcesoари и резервни части

Използвайте само оригинални акcesoари и оригинални резервни части, по този начин осигурявате безопасната и безпроблемна експлоатация на уреда. Информация относно акcesoари и резервни части ще намерите тук: [www.kaercher.com](http://www.kaercher.com).

### Приставки

Описание	Каталожен №
Приставка цилиндър за CO <sub>2</sub>	2.644-217.0
Приставка бутилка с CO <sub>2</sub> , разпространена в търговската мрежа (еместимост 2 kg, 6 kg, 10 kg)	2.644-218.0
Опорна стойка Premium	2.644-134.0
Опорна стойка Basic	2.644-221.0

### Кани

Описание	Каталожен №
 Кана за вода, 1 l, стъклена, с пластмасов капак и логото на KÄRCHER, годна за миене в миялни машини	6.640-431.0
 Гарафа, Eva Solo, 1 l, годна за миене в миялни машини	0.017-575.0

### Чаши за еднократна употреба

Описание	Каталожен №
Чаша за еднократна употреба 4 l	6.640-341.0

### Бутилки

Описание	Каталожен №
 Бутилка 0,5 l, от тритан, годна за миене в миялни машини	6.640-430.0
 Бутилка 0,75 l, от тритан, годна за миене в миялни машини	6.640-512.0
 Бутилка 0,6 l, с мундшук и капак от тритан, подходяща за миене в миялни машини	6.640-469.0
 Висококачествена бутилка от боросиликатно стъкло 0,75 l, устойчива на силна топлина, прозрачна, Ø 7 cm, височина 26 cm, с капак от неръждаема стомана и неопренова защитна обвивка	6.642-186.0

### Чаши

Описание	Каталожен №
Чаша от твърда хартия, също и за горещи напитки, 180 ml, без лого, 2500 броя	6.640-455.0
Чаша от твърда хартия, също и за горещи напитки, 180 ml, с логото на KÄRCHER, 2500 броя	6.640-460.0
Пластмасова чаша, 200 ml, без лого, 3000 броя	6.640-454.0
Пластмасова чаша, 200 ml, с логото на KÄRCHER, 3000 броя	6.640-453.0

### Допълнителни материали за инсталация

Описание	Каталожен №
Прекъсвач срещу утечен ток 30 mA, 230 V, 50 Hz	6.640-427.0
Aquastopp, сигнализатор за теч на вода с магнитен вентил и месингово винтово съединение G 3/4"	6.640-291.0
Редуктор 1,5 - 6 bar - 1/2	6.640-625.0
Water Block, защита от преливане	6.640-338.0
Възвратен вентил, одобрен	6.640-463.0

## Консумативи

### Филтър

Обозначение	Описание	Каталожен №
Филтър Ну Pure Plus	Комбиниран филтър от филтър с активен въглен и ултрафилтър. Задържа хлор, тежки метали, остатъци от тръбопровода, бактерии и вируси, и осигурява добър вкус. Всички минерални вещества във водата се запазват.	2.644-200.0

### Почистващ препарат за химическо почистване

Обозначение	Описание	Каталожен №
Комплект за почистване	За поемане на химическия почистващ препарат (таблетки Bevi, алкални), за многократна употреба	2.643-941.0
Таблетки Bevi, алкални	Химически почистващ препарат за вътрешно почистване през период от шест месеца на WPD, опаковъчна единица 1 x 10 таблетки	6.295-891.0

### Почистващ препарат за външно почистване на уреда

Обозначение	Описание	Каталожен №
CA 30 R	Готов за употреба почистващ препарат за повърхности, бутилка 0,5 l	6.295-686.0
Пулверизаторна глава за почистване на повърхности	При първата поръчка на CA 30 R тази пулверизаторна глава за многократна употреба е необходима за бутилката с аерозол.	6.295-723.0

### Комплект на доставката

При разопаковането на уреда проверете съдържанието на кутията за цялост с помощта на ръководството за обслужване. При липсващи аксесоари или при транспортни щети, моля, обърнете се към Вашия дистрибутор.

### Описание на уреда

Вижте изображенията на страницата с графики Фигура А

- 1 Блокировка на капака на филтъра
- 2 Капак на филтъра
- 3 Прекъсвач на уреда
- 4 Извод за CO<sub>2</sub>
- 5 Извод за вода
- 6 Мрежова връзка
- 7 Капак на носача на предпазителя с предпазител 6 A
- 8 Типова табелка
- 9 Вентилационни отвори
- 10 Комбиниран филтър
- 11 Носач на филтъра
- 12 Бутон "CO<sub>2</sub> охладена вода"
- 13 Бутон "Охладена вода"
- 14 Отвор за източване на вода
- 15 Тава за оттичане

### Монтаж

#### Свързване на уреда

При първоначалната инсталация и при евентуални ремонти, които са свързани със смяната на принадлежностите, трябва да се гарантира, че се използват единствено одобрени от KÄRCHER части (комплект за свързване, регулатор на налягането за CO<sub>2</sub>). Тези компоненти са изпитани и сертифицирани, за да отговарят на високите стандарти за качество на KÄRCHER. Не се допуска употребата на други компоненти.

- Електрическата присъединителна стойност и входното налягане на водата трябва да съответстват на стойностите, посочени в техническите данни (вж. глава "Технически данни").
- В зависимост от валидните на мястото разпоредби се изисква монтаж на одобрен клапан за предотвратяване на обратен поток.
- Поставете уреда на равна повърхност.
- Мрежовият щепсел и контактът винаги трябва да са свободно достъпни.
- Прекъсвачът на уреда, предпазителят, както и изводът за газ и вода (задна страна на уреда) трябва да бъдат свободно достъпни. Минималното разстояние от стената е 100 mm.
- За намаляване на разхода на електричество електрическото захранване може да се прекъсва по време на паузите при ползване (напр. с часовников механизъм).
- Свързвайте уреда само с приложените към него гъвкави тръбопровода.
- Не употребявайте използвани гъвкави тръбопровода.

Схема на свързване:

Фигура В

- 1 контакт (защитен с прекъсвач за утечен ток 30 mA)
- 2 Мрежов захранващ кабел
- 3 Диспенсър за вода
- 4 маркуч за подаване на вода (комплект за свързване)
- 5 редуктор с манометър (необходим е само при налягане на постъпващата вода над 6 bar (0,6 MPa))
- 6 кран за вода на сградната инсталация
- 7 тръбопровод за питейна вода на сградната инсталация
- 8 Aquastopp (опционално)
- 9 клапан за предотвратяване на обратен поток (опционално)

#### Изводи:

##### Фигура С

- 1 Извод за вода
- 2 Извод за CO<sub>2</sub>
- 3 Мрежова връзка
- 4 Капак на носача на предпазителя с предпазител 6 A
- 5 Осветен прекъсвач на уреда

1. Извадете пробката от отвора за източване на вода и я изхвърлете.
2. Извадете пробките от извода за вода и извода за CO<sub>2</sub> и ги изхвърлете.

##### Фигура Е

3. Свържете маркуча за подаване на вода към извода за вода "H<sub>2</sub>O".
4. Свържете маркуча за подаване на вода с крана за вода на сградната инсталация (при необходимост включете междинно допълнителни компоненти).
5. Свържете мрежовия захранващ кабел с мрежовата връзка.
6. Свържете присъединителния маркуч за CO<sub>2</sub> към извода за CO<sub>2</sub>.

#### Поставяне на филтъра

##### ⚠ ПРЕДУПРЕЖДЕНИЕ

**Опасност за здравето поради навлизане на бактерии**

При монтажа на филтъра патрон внимавайте много за хигиената и чистотата.

При монтажа на филтъра носете стерилни ръкавици за еднократна употреба.

1. Отворете блокировката на капака на филтъра.

##### Фигура F

2. Свалете страничния капак на филтъра.
3. Извадете фабрично монтираната сервисна чашка.

##### Фигура G

- a Завъртете навън държача на филтъра на макс. 45°.
- b Завъртете сервисната чашка обратно на часовниковата стрелка.
- c Свалете сервисната чашка.
4. Поставете филтъра.

##### Фигура H

- a Завъртете навън държача на филтъра на макс. 45°.

- b Поставете филтъра отгоре в държача на филтъра.
- c Завъртете филтъра докрай. Филтърът се блокира.
- d Завинетете филтъра с държача в уреда.
5. Поставете страничния капак на филтъра.
6. Затворете блокировката на капака на филтъра.

### Първоначално пускане в експлоатация

#### Указание

С цел запазване на безупречно хигиенно състояние на уреда компонентите, през които преминава вода, са фабрично напълнени с азот.

Преди уредът да може да се изплакне с вода, първо трябва да се промие пълнежът с азот на смесения резервоар за CO<sub>2</sub>. Това се извършва с газ CO<sub>2</sub>.

#### Промиване на смесения резервоар за CO<sub>2</sub>

1. Свържете една бутилка с CO<sub>2</sub> или нов цилиндър с CO<sub>2</sub> (вж. глава "Свързване на нова бутилка с CO<sub>2</sub>" или "Свързване на нов цилиндър за CO<sub>2</sub>").
2. Настройка на налягането на CO<sub>2</sub>:
  - a **Бутилка с CO<sub>2</sub>**: Отворете главния кран и настройте регулатора на налягането така, че манометърът да показва 4 bar.
  - b **Цилиндър с CO<sub>2</sub>**: Завъртете регулиращия пръстен на регулатора на налягането на положение "4".
3. Включете уреда.
4. Дръжте входа за вода затворен.
5. Под отвора за източване на вода поставете съд.
6. Натиснете бутона "CO<sub>2</sub> охладена вода" за 10 секунди. Излиза малко газ, който може да е смесен с водни капки. Това кратко изтичане на газ не е опасно.
7. Завъртете регулатора на налягането на 0 bar, респективно на положение "0".
8. Натискайте бутона "CO<sub>2</sub> охладена вода" дотогава, докато спре да се чува изтичане на газ.

#### Изплакване на уреда и филтъра

##### Указание

Сега целят уред и филтърът се изплакват с вода.

1. Отворете подаването на вода.
2. Под отвора за източване на вода поставете съд.
3. Натискайте бутона "Охладена вода" многократно, докато се достигне време на изплакване 5 минути (прибл. 10 - 15 литра).
4. Натискайте бутона "CO<sub>2</sub> охладена вода" многократно, докато се достигне допълнително време на изплакване от 4 минути (прибл. 4 - 5 литра).

##### Указание

След 60 секунди непрекъснато подаване на вода уредът автоматично прекъсва подаването.

5. Извършете химическото почистване (вж. глава "Химическо почистване").
6. Настройка на налягането на CO<sub>2</sub>:
  - a **Бутилка с CO<sub>2</sub>**: Отворете главния кран и настройте регулатора на налягането така, че манометърът да показва 4 bar.
  - b **Цилиндър с CO<sub>2</sub>**: Завъртете регулиращия пръстен на регулатора на налягането на положение "4".

Уредът е готов за експлоатация.



## Работа с бутилката с CO<sub>2</sub>

### Указание

Спазвайте общите указания за работа с бутилка с CO<sub>2</sub>, вж. глава *Общи указания за работа с бутилки с CO<sub>2</sub>*.

При свързването на нова или при демонтажа на празна бутилка с CO<sub>2</sub> трябва да се изпълнят следните стъпки.

### Демонтаж на празна бутилка с CO<sub>2</sub>

#### Фигура I

1. Регулатор на налягането
2. Редуктор
3. Холендрова гайка
4. Главен кран
5. Манометър регулируемо налягане
6. Маркуч за CO<sub>2</sub>

1. Затворете газовата бутилка от главния кран.
2. Завъртете регулатора на налягането на "0".

### Указание

- Ако редукторът се отдели от бутилката с CO<sub>2</sub>, въпреки че още има достатъчно налягане, кръглото уплътнение между бутилката и редуктора е деформирано и трябва да се смени.
3. Отпуснете обтягащия колан за фиксирането на бутилката с CO<sub>2</sub>.
  4. Извадете празната газова бутилка.
  5. Развийте редуктора от празната газова бутилка.

### Свързване на нова бутилка с CO<sub>2</sub>

#### Фигура I

1. Регулатор на налягането
2. Редуктор
3. Холендрова гайка
4. Главен кран
5. Манометър регулируемо налягане
6. Маркуч за CO<sub>2</sub>

1. Свалете предпазното капаче на новата газова бутилка.
2. Отворете за кратко главния кран, за да може да се освободи евентуално наличен течен CO<sub>2</sub>.
3. Завинтете редуктора на новата газова бутилка. При това следете за правилното положение на кръглото уплътнение.
4. Затегнете здраво с ръка холендровата гайка.
5. Поставете новата бутилка с CO<sub>2</sub> и я закрепете с обтягащ колан.
6. Свържете маркуча за CO<sub>2</sub> към редуктора.
7. Бавно отворете главния кран на газовата бутилка.
8. С помощта на регулатора на налягането настройте на редуктора 4 bar.
9. Затворете главния кран на газовата бутилка.
10. Прочетете показаната стойност на манометъра регулируемо налягане. Показаната стойност трябва да остане постоянна в продължение на най-малко 5 минути.

При забележим спад на налягането:

11. отстранете спада на налягането.
  - a Проверете дали кръглото уплътнение между резервоара за газ под налягане и редуктора е налично и неповредено.
  - b Сменете евентуално дефектното кръгло уплътнение.
  - c Проверете правилното положение на редуктора.
  - d Затегнете холендровата гайка по-здраво.
  - e Проверете куплунга на маркуча на редуктора и маркуча за CO<sub>2</sub> за видими повреди.

Ако спадът на налягането не може да се отстрани с посочените мерки, редукторът е дефектен и трябва да се смени.

12. След успешна проверка за херметичност отворете главния кран.
13. Настройте работното налягане на редуктора с регулатора на налягането. Предварителната настройка е 4 bar и може да се регулира допълнително при необходимост.
14. След всяка смяна с нова на бутилката с CO<sub>2</sub> източете един литър "Вода с CO<sub>2</sub>", за да се напълни отново смесителят за CO<sub>2</sub>.

## Работа с цилиндъра за CO<sub>2</sub>

### Указание

Спазвайте общите указания за работа с бутилка с CO<sub>2</sub>, вж. глава *Общи указания за работа с бутилки с CO<sub>2</sub>*.

### Указание

Цилиндри за CO<sub>2</sub> се предлагат в дрогерии, магазини за електроника и супермаркети.

При свързването на нов или демонтажа на празен цилиндър за CO<sub>2</sub> трябва да се изпълняват следните стъпки.

### Демонтаж на празен цилиндър за CO<sub>2</sub>

#### Фигура J

1. Скала на регулатора на налягането
2. Регулиращо колело
3. Регулатор на налягането
4. Винтово съединение на бутилката
5. Маркуч за CO<sub>2</sub>
6. Цилиндър за CO<sub>2</sub>

1. Завъртете регулатора на налягането на положение "OFF".
2. Развийте закрепването на цилиндъра за CO<sub>2</sub>.
3. При необходимост отделете маркуча за CO<sub>2</sub> от извода за CO<sub>2</sub>.
4. Развийте празния цилиндър за CO<sub>2</sub> обратно на часовниковата стрелка от винтовото съединение на бутилката.

### Свързване на нов цилиндър за CO<sub>2</sub>

#### Фигура J

1. Скала на регулатора на налягането
2. Регулиращо колело
3. Регулатор на налягането
4. Винтово съединение на бутилката
5. Маркуч за CO<sub>2</sub>
6. Цилиндър за CO<sub>2</sub>

1. Свалете капача на цилиндъра за CO<sub>2</sub>.
2. Завинтете цилиндъра за CO<sub>2</sub> на винтовото съединение на бутилката на регулатора на налягането. Ако се усети съпротивление, завинтете цилиндъра за CO<sub>2</sub> още малко, докато се фиксира. Може да се чуе кратко свистене.
3. При необходимост отново свържете маркуча за CO<sub>2</sub> към извода за CO<sub>2</sub>.
4. Закрепете цилиндъра за CO<sub>2</sub> отново във вертикално положение.
5. Настройте предварително регулатора на налягането на положение "4".
6. След всяка смяна с нов на цилиндъра за CO<sub>2</sub> източете един литър "Вода с CO<sub>2</sub>", за да се напълни смесителят за CO<sub>2</sub> отново.

## Експлоатация

### Функция

Водата тече от входа за вода първо през комбиниран филтър (описание в глава Консумативи). В зависимост от задействания бутон след това водата тече през охлаждащия модул или допълнително през смесителя за CO<sub>2</sub> към отора за източване на вода. Цялата водна система трябва периодично да се почиства химически.

### Обслужване

#### Указание

Осветените сензорни бутони се активират с леко докосване.

#### Фигура K

1. Бутон "CO<sub>2</sub> охладена вода"
2. Бутон "Охладена вода"

1. Поставете съд в средата на тавата за оттичане.
2. Натискайте бутона за желания вид вода дотогава, докато съдът се напълни. По време на този процес натиснатият бутон свети по-светло.

### Извеждане от експлоатация

Ако уредът не се използва повече от 4 дни:

1. затворете подаването на вода.
2. Изключете уреда.

3. Затворете главния кран на бутилката с CO<sub>2</sub>, респ. завъртете регулатора на налягането на цилиндъра за CO<sub>2</sub> обратно на положение "0".

### Пускане в експлоатация след извеждане от експлоатация

#### ⚠ ПРЕДУПРЕЖДЕНИЕ

**Опасност за здравето поради висока концентрация на бактерии**

След извеждане от експлоатация извършвайте химическо почистване.

1. Включете уреда.
2. Отворете подаването на вода.
3. От всеки тип вода източете и изхвърлете най-малко 2 литра.
4. Извършете химическото почистване (вж. глава *Химическо почистване*)

## Транспортиране

#### ⚠ ПРЕДПАЗЛИВОСТ

**Несъблюдаване на теглото**

Опасност от наранявания и повреди

При транспортиране съблюдавайте теглото на уреда.

- Не транспортирайте уреда в хоризонтално положение.
- При транспортиране в превозни средства осигурявайте уреда срещу изплъзване и преобръщане в съответствие с валидните инструкции.

### Изпращане на уреда

Уредът не трябва да се транспортира в хоризонтално положение.

- За транспортирането изберете подходяща опаковка и от външната страна на тази опаковка поставете произволна маркировка за транспортиране в изправено положение.
- По възможност под кутията за изпращане поставете малък дървен палет.
- Като алтернатива уредът може да се занесе директно до разпределителен пункт за сервиз на Kärcher.

## Съхранение

#### ⚠ ПРЕДПАЗЛИВОСТ

**Несъблюдаване на теглото**

Опасност от наранявания и повреди

При съхранението вземайте под внимание теглото на уреда.

1. Съхранявайте уреда на място, където липсват условия за замръзване.

## Грижа и поддръжка

#### ⚠ ПРЕДУПРЕЖДЕНИЕ

**Опасност за здравето поради неправилно ремонтиран уред**

Възлагайте ремонта на уреда само на обучен специализиран персонал.

Преди всякакви работи по уреда:

1. освобождаване на налягането на уреда.
  - a Затворете подаването на вода.
  - b Под отвора за източване на вода поставете съд.
  - c Натискайте бутона "Охладена вода" дотогава, докато спре да изтича вода.
2. Изключете уреда.
3. Извадете щепсела.
4. Затворете главния кран на бутилката с CO<sub>2</sub>, респ. завъртете регулатора на налягането на цилиндъра с CO<sub>2</sub> обратно на положение "0".
5. При необходимост развийте цилиндъра с CO<sub>2</sub> от регулатора на налягането.

### Смяна на филтъра

#### ⚠ ПРЕДУПРЕЖДЕНИЕ

**Опасност за здравето поради навлизане на бактерии**

При монтажа на филтъра патрон внимавайте много за хигиената и чистотата.

При монтажа на филтъра носете стерилни ръкавици за еднократна употреба.

1. Затворете подаването на вода.
2. Натискайте бутона за "Охладена вода" дотогава, докато спре да изтича вода.
3. Отворете блокировката на капача на филтъра.
4. Свалете страничния капак на филтъра.
5. Извадете филтъра, който трябва да се смени.

#### Фигура M

- a Завъртете филтъра с неговия държач навън на макс. 45°.
  - b Развийте и свалете филтъра.
6. Разпаковайте новия филтър.
  7. Поставете новия филтър.

#### Фигура N

- a Поставете филтъра в държача и го завъртете докрай.  
Филтърът се блокира.
- b Завинтете филтъра с държача в уреда.
8. Поставете страничния капак на филтъра.
9. Затворете блокировката на капака на филтъра.
10. Включете мрежовия щепсел в контакта.
11. Поставете съд под отвора за източване на вода.
12. Отворете подаването на вода.
13. Натискайте бутон "Охладена вода", докато се достигне време на изплакване 5 минути (прибл. 10 - 15 литра).

#### Указание

След 60 секунди непрекъснато подаване на вода уредът автоматично прекъсва подаването.

14. Извършете химическото почистване (вж. глава Химическо почистване).

### Химическо почистване

#### ⚠ ПРЕДПАЗЛИВОСТ

#### Източваната вода е вода за почистване

Източнената вода за почистване не е подходяща за консумация.

Химическо почистване трябва да се извършва след първото пускане в експлоатация и по принцип - най-малко на всеки 6 месеца. Същото важи след период на изведждане от експлоатация, по-голям от 4 дни, или извънредна смяна на филтъра. За химическото почистване е необходим комплектът за почистване (вж. глава Консумативи).

#### Указание

Химическото почистване продължава прибл. 45 минути.

1. Затворете подаването на вода.
  2. Затворете главния кран на бутилката с CO<sub>2</sub>, респ. завъртете регулатора на налягането на цилиндъра за CO<sub>2</sub> обратно на "0".
  3. Натискайте бутон за "CO<sub>2</sub> охладена вода" дотогава, докато спре да изтича вода.
  4. Изключете уреда.
  5. Демонтирайте комбинирания филтър (вж. глава Смяна на филтъра).
  6. Поставете сервизната чашка.
- Фигура О**
- a Завъртете навън държача на филтъра на макс. 45°.
  - b Поставете сервизната чашка.
  - c Завъртете сервизната чашка по посока на часовниковата стрелка.
  - d Завинтете държача на филтъра в уреда.
7. Отстранете захранващия тръбопровод за вода.
  8. Подгответе комплекта за почистване.

#### Фигура Р

- ① Вход за вода
- ② Винтово съединение, инжектор

- ③ Уплътнителен пръстен
- ④ Корпус на инжектора
- ⑤ Изход за вода (връзка на уреда)

- a Развийте частите на комплекта за почистване една от друга.
  - b Поставете 4-те таблетки за почистване в комплекта за почистване.
  - c Завинтете комплекта за почистване, като следите за правилното положение на кръглото уплътнение.
  9. Свържете комплекта за почистване към входа на уреда.
  10. Свържете захранващия тръбопровод за вода към комплекта за почистване.
  11. По възможност поставете комплекта за почистване във вертикално положение.
- Фигура Q**
12. Отстранете тавата за оттичане.
  13. Под отвора за източване на вода поставете подходящ съд с минимална вместимост 1 литър.
  14. Включете мрежовия щепсел в контакта.
  15. Отворете подаването на вода.
  16. Включете уреда.

#### Указание

Изпълнете долупосочените стъпки изключително внимателно, за да осигурите възможно най-голям ефект от химическото почистване.

#### Указание

Почистващият препарат за химическото почистване има син цвятен индикатор. Оцветяването на източнената вода показва концентрацията и ефективността на почистващия препарат.

#### Указание

По време на процеса на почистване се образува малко количество пяна. Това е обусловено от системата и е нормално.

17. Извършете почистването.
    - a Натискайте бутон "CO<sub>2</sub> охладена вода" дотогава, докато уредът спре източването на вода след 60 секунди.
    - b Изчакайте 60 секунди, за да може почистващият препарат да се разтвори.
    - c Повторете този процес (60 секунди изплакване и 60 секунди време на изчакване) общо 2 пъти.
    - d След всеки процес на изплакване изпразвайте събирателния съд.
    - e Натиснете бутон "Охладена вода" за 30 секунди.
- Процесът на изплакване е завършен. Времето на действие на почистващия препарат започва да тече. То трябва да бъде най-малко 15 min и може да се удължава по желание.

- f Изчакайте най-малко 15 минути време на действие на почистващия препарат.
18. Затворете подаването на вода.
19. Натискайте произволен бутон, докато спре да се източва вода.
20. Изключете уреда.
21. Отстранете комплекта за почистване.
22. Свържете отново маркуча за подаване на вода към уреда.
23. Отстранете сервизната чашка и поставете филтъра отново.

### Изплакване след химическото почистване

#### Указание

По всяко време можете да прекъснете за кратко процеса на изплакване, напр. за да изпразните чашката за еднократна употреба.

1. Под отвора за източване на вода поставете подходящ съд с минимална вместимост 1 литър.
2. Отворете подаването на вода.
3. Включете уреда.
4. Натискайте бутон "Охладена вода" дотогава, докато спре да се вижда синьо оцветяване. След това изплакнете с още най-малко 4 допълнителни литра.
5. Натискайте бутон "CO<sub>2</sub> охладена вода" дотогава, докато спре да се вижда синьо оцветяване. След това изплакнете с още най-малко 2 допълнителни литра.
6. Отворете главния кран на бутилката с CO<sub>2</sub> и проверете настроеното налягане на газа, респ. настройте регулатора на налягането на цилиндъра за CO<sub>2</sub> на положение "4".
7. Източете един литър вода с CO<sub>2</sub>, за да се напълни смесителят за CO<sub>2</sub> отново. Уредът е готов за експлоатация.

### Вземане на проби

За да може да се провери ефектът от химическото почистване, непосредствено след приключеното химическо почистване трябва да се вземат проби при спазване на правилата за микробиологичен анализ на водата, и да се анализират от акредитирана лаборатория.

### Изпразване на тавата за оттичане

Поплавъкът сигнализира за пълна тава за оттичане. Щом се достигне максималното ниво на пълнене, на поплавката се забелязва червен маркиращ пръстен.

#### Фигура R

1. Внимателно извадете пълната тава за оттичане и я изпразнете.
2. Проверете тавата за оттичане за замърсявания и при необходимост я почистете.
3. Поставете отново тавата за оттичане.

## Помощ при повреди

Грешка	Причина	Отстраняване
Уредът не източва вода, но показва "В работна готовност". Всички бутони светят.	Подаването на вода е прекъснато.	<ol style="list-style-type: none"> <li>1. Осигурете подаването на вода.</li> <li>2. Проверете блокиращите приспособления.</li> <li>3. Ако повредата остане, свържете се със сервиза.</li> </ol>
Уредът не работи. Бутоните не светят.	Захранването с напрежение е прекъснато.	<ul style="list-style-type: none"> <li>● Проверете захранването с напрежение.</li> </ul>
	Предпазителят е дефектен.	<ul style="list-style-type: none"> <li>● Свалете капака на предпазителя до прекъсвача на уреда, сменете предпазителя. Ако предпазителът прегори отново, изключете уреда, свържете се със сервиза.</li> </ul>
Източването на вода се извършва без охлаждане, въпреки че бутонът "Охладена вода" е бил натиснат	Охлаждащият модул все още не е достигнал своята зададена температура.	<ol style="list-style-type: none"> <li>1. След време на изчакване от 20 до 40 минути проверете отново. Ако функцията за охлаждане прекъсне трайно:</li> <li>2. Изключете уреда.</li> <li>3. Свържете се със сервиза.</li> </ol>
Бутоните Газирана вода и Студена вода светят последователно и се чува звук от сигнал.	Повреда в регулирането на температурата.	<ul style="list-style-type: none"> <li>● Свържете се със сервиза.</li> </ul>
Бутонът Газирана вода вече не свети след 60 секунди и източването на газирана вода е блокирано.	Доливането на резервоара за карбонизатор е неуспешно.	<ol style="list-style-type: none"> <li>1. Изключете уреда.</li> <li>2. Проверете подаването на вода.</li> <li>3. Проверете налягането на газа.</li> <li>4. Изключете и включете отново уреда.</li> <li>5. Ако повредата остане, свържете се със сервиза.</li> </ol>
При подаването на "CO <sub>2</sub> охладена вода" вътрешната помпа стартира с различно забавяне.	Това е нормална функция, не грешка.	<ul style="list-style-type: none"> <li>● Не е необходимо отстраняване</li> </ul>
Вътрешната помпа стартира за кратко през равномерни интервали	Това е нормална функция за работата на резервоара за карбонизатор.	<ul style="list-style-type: none"> <li>● Не е необходимо отстраняване</li> </ul>
Няма съдържание на въглероден двуокис във водата.	Налягането на газа CO <sub>2</sub> е твърде ниско.	<ul style="list-style-type: none"> <li>● Коририрайте налягането на газа CO<sub>2</sub>.</li> </ul>
	Бутилката с CO <sub>2</sub> , респ. цилиндърът за CO <sub>2</sub> е празна/празен.	<ol style="list-style-type: none"> <li>1. Сменете бутилката с CO<sub>2</sub>, респ. цилиндъра за CO<sub>2</sub>.</li> <li>2. Ако повредата остане, свържете се със сервиза.</li> </ol>

Грешка	Причина	Отстраняване
Твърде малко съдържание на въглероден двуокис във водата	Резервоарът за студена вода все още не е достигнал своята зададена температура.	● След като изчакате 20 min, проверете отново съдържанието на въглероден двуокис във водата.
	Филтърът е замърсен и намалява необходимия дебит на водата.	1. Проверете дебита на филтъра и при необходимост сменете филтъра с нов. 2. Ако повредата остане, свържете се със сервиза.
	Бутилката с CO <sub>2</sub> , респ. цилиндърът за CO <sub>2</sub> е почти празна/празен.	● Сменете бутилката с CO <sub>2</sub> , респ. цилиндъра за CO <sub>2</sub> .
Пръски при източване на газирана вода при по-голямо количество на източване	Доливането на резервоара за карбонизатор е нарушено.	● Проверете дебита на филтъра и при необходимост сменете филтъра с нов.
	Настройката на налягането на газа е твърде висока.	1. Корижирайте налягането на газа CO <sub>2</sub> . 2. Ако повредата остане, свържете се със сервиза.

### Гаранция

Във всяка държава са валидни издадените от нашия оторизиран дистрибутор гаранционни условия. Евентуални повреди на Вашия уред ще отстраним в рамките на гаранционния срок безплатно, ако се касае за дефект в материалите или производствен дефект. В случай на предявяване на право на гаранция, се обърнете към Вашия дистрибутор или към най-близкия оторизиран сервиз, като представите касовата бележка. (Адрес, вж. задната страна)

### Технически данни

		WPD 50 Ws
<b>Данни за мощността на уреда</b>		
Работно напрежение	V	220-240
Мрежова честота	Hz	50
Предпазител (инертен)	A	6
Макс. консумирана мощност	W	200
Налягане на постъпващата вода	MPa (bar)	0,15 -0,6 (1,5-6)

		WPD 50 Ws
Температура на постъпващата вода	°C	5-30
Диапазон на настройка на налягането на CO <sub>2</sub>	MPa (bar)	0,38...0,42 (3,8...4,2)
Околна температура	°C	5 - 32

### Подаване на вода (в зависимост от налягането на постъпващата вода и състоянието на филтъра)

Охладена вода	l/h	120
Смесена с CO <sub>2</sub> вода	l/h	80
Температура на охладената вода, мин.	°C	6

### Размери и тегла

Широчина	mm	300
Дълбочина	mm	440
Височина	mm	395
Тегло	kg	19

Запазваме си правото на технически промени.

### План за поддръжка

Момент	Провеждане
веднъж дневно	Извадете и почистете тавата за оттичане. След покой на уреда през нощта от всеки вид вода източете и изхвърлете 0,5 l.
веднъж седмично, при необходимост по-често	Почистете уреда отвън, почистете тавата за оттичане с гореща вода или в съдомиялна машина. За почистване на пластмасови повърхности не използвайте почистващи препарати, които съдържат алкохол, киселинни съставки или абразивни средства.
веднъж на шест месеца	При лошо качество на водата сменете филтъра Ну Pure Plus. Извършете химическо почистване, вж. глава <i>Химическо почистване</i> .
веднъж годишно	Сменяйте филтъра Ну Pure Plus.

От решаващо значение за интервала на смяна на филтъра са количеството на подадената вода и качеството на постъпващата вода.



## Sisukord

Üldised juhised.....	149
Ohutusjuhised.....	149
Nõuetekohane kasutamine.....	149
Üldised juhised CO <sub>2</sub> balloonidega ümberkäimiseks.....	150
Keskonnakaitse.....	150
Lisavarustus ja varuosad.....	150
Kulumaterjal.....	150
Tarnekomplekt.....	150
Seadme kirjeldus.....	150
Montaaž.....	151
Esmakordne käikuvõtmine.....	151
Ümberkäimine CO <sub>2</sub> ballooniga.....	151
Ümberkäimine CO <sub>2</sub> silindriga.....	151
Käitamine.....	152
Transport.....	152
Ladustamine.....	152
Hooldus ja jooksevremont.....	152
Abi rikete korral.....	153
Garantii.....	153
Tehnilised andmed.....	153
Hooldusplaan.....	153
Hooldusleht WPD 50 Ws.....	154

## Üldised juhised



Lugege antud algupärast kasutusjuhendit enne seadme esmakordset kasutamist ja toimige selle järgi. Hoidke algupärane kasutusjuhend hilisemaks kasutamiseks või järgmise omaniku tarbeks alles.

- Vee veekvaliteedi tagamiseks võib kasutada ainult avaliku veevärgi joogivett. Kvaliteet peab vähemalt vastama Maailma Terviseorganisatsiooni (WHO) juhistele.
- Kui seadme paigaldamiseks on vaja ühendust joogi-veevõrguga, peab selle teostama väljaõppinud personal, kellel on kohapeal kehtivate seaduste ja määruste kohane luba. Selle töö peab vajadusel telima klient.
- Kaitseks purunenud veevooliku põhjustatud veekehjustuste eest soovime veevarustustorusse paigaldada sulgemisseadme ja akvastopi (lisavarustus saadaval).
- Seadme hooldustöid võib teha ainult seadme kasutaja, kes on käesolevat kasutusjuhendit läbi lugenud.
- CO<sub>2</sub> ballooni kasutamisel tuleb järgida paigaldusruumi tähistamise kohalikke eeskirju.
- Ärge kasutage seadme puhastamiseks veejuga.
- Plastikpindu ei tohi puhastada alkoholi sisaldavate, agressiivsete või abrasiivsete puhastusvahenditega. Soovitatav on pinnapuhasti CA 30 R (6.295-686.0).

## Ohutusjuhised

### Ohuastmed

#### **⚠ OHT**

• Viide vahetult ähvardavale ohule, mis võib põhjustada raskeid kehavigastusi või lõppeda surmaga.

#### **⚠ HOIATUS**

• Viide võimalikule ohtlikule olukorrale, mis võib põhjustada raskeid kehavigastusi või lõppeda surmaga.

#### **⚠ ETTEVAATUS**

• Viide võimalikule ohtlikule olukorrale, mis võib põhjustada kergeid vigastusi.

#### **TÄHELEPANU**

• Viide võimalikule ohtlikule olukorrale, mis võib põhjustada varakahjusid.

## Ohutusjuhised

**⚠ OHT** • Elektrilöögi oht. Enne tööd seadmel tömmake alati toi-

tepidistik välja. Pistikupesa peab olema kaitstud 30 mA rikkevoolukaitseülilitiga. • Oht elule lõhkeva CO<sub>2</sub> gaasimahuti tõttu.

Asetage surveanum vertikaalselt ja kinnitage see. Ühendage survegaasipaak alati seadme tüübi jaoks heaks kiidetud rõhureduktori ja kaitseventiiliga.

Kaitske gaasiballooni liigse kuumutamise eest ja ärge kunagi jätke seda otsese päikesevalguse kätte. • Plahvatusoht. Ärge ühendage kunagi CO<sub>2</sub> ballooni püsttoruga. Püstikutoruballoonid on tähistatud näiteks punase hoiatuskleebisega. • Lämmu-

misoht süsinikdioksiidi eraldumise tõttu. Tagage paigaldusruumi piisav ventilatsioon või paigaldage gaasihoiatussüsteem. Surugaasimahutite tühjendamisel tuleb järgida riigipõhiseid seaduslikke nõudeid, mis käsitlevad ettenähtud minimaalset ruumi suurust, hoiatussüsteeme ja ventilatsiooni. • Plahvatusoht. Ärge hoidke seadmes plahvatusohtlikke esemeid, näiteks tuleohtliku kütusega pihustuspurke.

• Lämmu- misoht süsinikdioksiidi eraldumise tõttu. Tagage paigaldusruumi piisav ventilatsioon või paigaldage gaasihoiatussüsteem. Surugaasimahutite tühjendamisel tuleb järgida riigipõhiseid seaduslikke nõudeid, mis käsitlevad ettenähtud minimaalset ruumi suurust, hoiatussüsteeme ja ventilatsiooni. • Plahvatusoht. Ärge hoidke seadmes plahvatusohtlikke esemeid, näiteks tuleohtliku kütusega pihustuspurke.

• Lämmu- misoht süsinikdioksiidi eraldumise tõttu. Tagage paigaldusruumi piisav ventilatsioon või paigaldage gaasihoiatussüsteem. Surugaasimahutite tühjendamisel tuleb järgida riigipõhiseid seaduslikke nõudeid, mis käsitlevad ettenähtud minimaalset ruumi suurust, hoiatussüsteeme ja ventilatsiooni. • Plahvatusoht. Ärge hoidke seadmes plahvatusohtlikke esemeid, näiteks tuleohtliku kütusega pihustuspurke.

• Lämmu- misoht süsinikdioksiidi eraldumise tõttu. Tagage paigaldusruumi piisav ventilatsioon või paigaldage gaasihoiatussüsteem. Surugaasimahutite tühjendamisel tuleb järgida riigipõhiseid seaduslikke nõudeid, mis käsitlevad ettenähtud minimaalset ruumi suurust, hoiatussüsteeme ja ventilatsiooni. • Plahvatusoht. Ärge hoidke seadmes plahvatusohtlikke esemeid, näiteks tuleohtliku kütusega pihustuspurke.

• Lämmu- misoht süsinikdioksiidi eraldumise tõttu. Tagage paigaldusruumi piisav ventilatsioon või paigaldage gaasihoiatussüsteem. Surugaasimahutite tühjendamisel tuleb järgida riigipõhiseid seaduslikke nõudeid, mis käsitlevad ettenähtud minimaalset ruumi suurust, hoiatussüsteeme ja ventilatsiooni. • Plahvatusoht. Ärge hoidke seadmes plahvatusohtlikke esemeid, näiteks tuleohtliku kütusega pihustuspurke.

• Lämmu- misoht süsinikdioksiidi eraldumise tõttu. Tagage paigaldusruumi piisav ventilatsioon või paigaldage gaasihoiatussüsteem. Surugaasimahutite tühjendamisel tuleb järgida riigipõhiseid seaduslikke nõudeid, mis käsitlevad ettenähtud minimaalset ruumi suurust, hoiatussüsteeme ja ventilatsiooni. • Plahvatusoht. Ärge hoidke seadmes plahvatusohtlikke esemeid, näiteks tuleohtliku kütusega pihustuspurke.

• Lämmu- misoht süsinikdioksiidi eraldumise tõttu. Tagage paigaldusruumi piisav ventilatsioon või paigaldage gaasihoiatussüsteem. Surugaasimahutite tühjendamisel tuleb järgida riigipõhiseid seaduslikke nõudeid, mis käsitlevad ettenähtud minimaalset ruumi suurust, hoiatussüsteeme ja ventilatsiooni. • Plahvatusoht. Ärge hoidke seadmes plahvatusohtlikke esemeid, näiteks tuleohtliku kütusega pihustuspurke.

• Lämmu- misoht süsinikdioksiidi eraldumise tõttu. Tagage paigaldusruumi piisav ventilatsioon või paigaldage gaasihoiatussüsteem. Surugaasimahutite tühjendamisel tuleb järgida riigipõhiseid seaduslikke nõudeid, mis käsitlevad ettenähtud minimaalset ruumi suurust, hoiatussüsteeme ja ventilatsiooni. • Plahvatusoht. Ärge hoidke seadmes plahvatusohtlikke esemeid, näiteks tuleohtliku kütusega pihustuspurke.

• Lämmu- misoht süsinikdioksiidi eraldumise tõttu. Tagage paigaldusruumi piisav ventilatsioon või paigaldage gaasihoiatussüsteem. Surugaasimahutite tühjendamisel tuleb järgida riigipõhiseid seaduslikke nõudeid, mis käsitlevad ettenähtud minimaalset ruumi suurust, hoiatussüsteeme ja ventilatsiooni. • Plahvatusoht. Ärge hoidke seadmes plahvatusohtlikke esemeid, näiteks tuleohtliku kütusega pihustuspurke.

• Lämmu- misoht süsinikdioksiidi eraldumise tõttu. Tagage paigaldusruumi piisav ventilatsioon või paigaldage gaasihoiatussüsteem. Surugaasimahutite tühjendamisel tuleb järgida riigipõhiseid seaduslikke nõudeid, mis käsitlevad ettenähtud minimaalset ruumi suurust, hoiatussüsteeme ja ventilatsiooni. • Plahvatusoht. Ärge hoidke seadmes plahvatusohtlikke esemeid, näiteks tuleohtliku kütusega pihustuspurke.

• Lämmu- misoht süsinikdioksiidi eraldumise tõttu. Tagage paigaldusruumi piisav ventilatsioon või paigaldage gaasihoiatussüsteem. Surugaasimahutite tühjendamisel tuleb järgida riigipõhiseid seaduslikke nõudeid, mis käsitlevad ettenähtud minimaalset ruumi suurust, hoiatussüsteeme ja ventilatsiooni. • Plahvatusoht. Ärge hoidke seadmes plahvatusohtlikke esemeid, näiteks tuleohtliku kütusega pihustuspurke.

• Lämmu- misoht süsinikdioksiidi eraldumise tõttu. Tagage paigaldusruumi piisav ventilatsioon või paigaldage gaasihoiatussüsteem. Surugaasimahutite tühjendamisel tuleb järgida riigipõhiseid seaduslikke nõudeid, mis käsitlevad ettenähtud minimaalset ruumi suurust, hoiatussüsteeme ja ventilatsiooni. • Plahvatusoht. Ärge hoidke seadmes plahvatusohtlikke esemeid, näiteks tuleohtliku kütusega pihustuspurke.

Puhastage tilgaalust ja pealispindu regulaarselt. Ärge kunagi puudutage veeväljundit sõrmede ega puhastuslapiga. Tehke seadme keemiline puhastus vähemalt iga 6 kuu tagant. Kui joogiveevarustaja on teid hoitanud mikrobioloogilise saastumise eest, peate pärast hoiatuse lõpu puhastama seadet keemiliselt. • Oht tervisele bakterite suurenenud kontsentratsiooni tõttu vees. Kui Te pole seadet kasutanud üle 4 päeva, peate seadme sisse lülitama, avama vee pealevoolu ja teostama keemilise puhastuse, vt peatükki Keemiline puhastus. • Oht tervisele valesti remonditud seadme tõttu. Seadet tohib parandada ainult koolitatud erialapersonal. • Vigastusoht puhastusvahendi läbi. Järgige puhastusvahendi ohutusnõudeid ja kandke puhastusvahendite käsitlemisel kaitseprille ja -kindaid.

Keemiline puhastus. • Oht tervisele valesti remonditud seadme tõttu. Seadet tohib parandada ainult koolitatud erialapersonal. • Vigastusoht puhastusvahendi läbi. Järgige puhastusvahendi ohutusnõudeid ja kandke puhastusvahendite käsitlemisel kaitseprille ja -kindaid.

Keemiline puhastus. • Oht tervisele valesti remonditud seadme tõttu. Seadet tohib parandada ainult koolitatud erialapersonal. • Vigastusoht puhastusvahendi läbi. Järgige puhastusvahendi ohutusnõudeid ja kandke puhastusvahendite käsitlemisel kaitseprille ja -kindaid.

Keemiline puhastus. • Oht tervisele valesti remonditud seadme tõttu. Seadet tohib parandada ainult koolitatud erialapersonal. • Vigastusoht puhastusvahendi läbi. Järgige puhastusvahendi ohutusnõudeid ja kandke puhastusvahendite käsitlemisel kaitseprille ja -kindaid.

Keemiline puhastus. • Oht tervisele valesti remonditud seadme tõttu. Seadet tohib parandada ainult koolitatud erialapersonal. • Vigastusoht puhastusvahendi läbi. Järgige puhastusvahendi ohutusnõudeid ja kandke puhastusvahendite käsitlemisel kaitseprille ja -kindaid.

Keemiline puhastus. • Oht tervisele valesti remonditud seadme tõttu. Seadet tohib parandada ainult koolitatud erialapersonal. • Vigastusoht puhastusvahendi läbi. Järgige puhastusvahendi ohutusnõudeid ja kandke puhastusvahendite käsitlemisel kaitseprille ja -kindaid.

Keemiline puhastus. • Oht tervisele valesti remonditud seadme tõttu. Seadet tohib parandada ainult koolitatud erialapersonal. • Vigastusoht puhastusvahendi läbi. Järgige puhastusvahendi ohutusnõudeid ja kandke puhastusvahendite käsitlemisel kaitseprille ja -kindaid.

Keemiline puhastus. • Oht tervisele valesti remonditud seadme tõttu. Seadet tohib parandada ainult koolitatud erialapersonal. • Vigastusoht puhastusvahendi läbi. Järgige puhastusvahendi ohutusnõudeid ja kandke puhastusvahendite käsitlemisel kaitseprille ja -kindaid.

Keemiline puhastus. • Oht tervisele valesti remonditud seadme tõttu. Seadet tohib parandada ainult koolitatud erialapersonal. • Vigastusoht puhastusvahendi läbi. Järgige puhastusvahendi ohutusnõudeid ja kandke puhastusvahendite käsitlemisel kaitseprille ja -kindaid.

Keemiline puhastus. • Oht tervisele valesti remonditud seadme tõttu. Seadet tohib parandada ainult koolitatud erialapersonal. • Vigastusoht puhastusvahendi läbi. Järgige puhastusvahendi ohutusnõudeid ja kandke puhastusvahendite käsitlemisel kaitseprille ja -kindaid.

Keemiline puhastus. • Oht tervisele valesti remonditud seadme tõttu. Seadet tohib parandada ainult koolitatud erialapersonal. • Vigastusoht puhastusvahendi läbi. Järgige puhastusvahendi ohutusnõudeid ja kandke puhastusvahendite käsitlemisel kaitseprille ja -kindaid.

Keemiline puhastus. • Oht tervisele valesti remonditud seadme tõttu. Seadet tohib parandada ainult koolitatud erialapersonal. • Vigastusoht puhastusvahendi läbi. Järgige puhastusvahendi ohutusnõudeid ja kandke puhastusvahendite käsitlemisel kaitseprille ja -kindaid.

Keemiline puhastus. • Oht tervisele valesti remonditud seadme tõttu. Seadet tohib parandada ainult koolitatud erialapersonal. • Vigastusoht puhastusvahendi läbi. Järgige puhastusvahendi ohutusnõudeid ja kandke puhastusvahendite käsitlemisel kaitseprille ja -kindaid.

Keemiline puhastus. • Oht tervisele valesti remonditud seadme tõttu. Seadet tohib parandada ainult koolitatud erialapersonal. • Vigastusoht puhastusvahendi läbi. Järgige puhastusvahendi ohutusnõudeid ja kandke puhastusvahendite käsitlemisel kaitseprille ja -kindaid.

Keemiline puhastus. • Oht tervisele valesti remonditud seadme tõttu. Seadet tohib parandada ainult koolitatud erialapersonal. • Vigastusoht puhastusvahendi läbi. Järgige puhastusvahendi ohutusnõudeid ja kandke puhastusvahendite käsitlemisel kaitseprille ja -kindaid.

Keemiline puhastus. • Oht tervisele valesti remonditud seadme tõttu. Seadet tohib parandada ainult koolitatud erialapersonal. • Vigastusoht puhastusvahendi läbi. Järgige puhastusvahendi ohutusnõudeid ja kandke puhastusvahendite käsitlemisel kaitseprille ja -kindaid.

## Uldised juhised CO<sub>2</sub> balloonidega ümberkäimiseks

CO<sub>2</sub> balloonide väljavahetamisel tuleb järgida gaasitar-nija ohutusjuhiseid ja võimalikke seadusesätteid.

- CO<sub>2</sub> ballooni peab olema varustatud KÄRCHERI poolt heakskiidetud rõhureduktoriga, et saaks reguleerida süsihappe sisaldust vees.
- Süsinikdioksiid E 290 peab vastama direktiivis 96/77/EÜ (toidu kvaliteet) sätestatud puhtusnõuetele ja olema märgistatud vastavalt direktiivi 89/107/EMÜ artiklile 7.
- Enne gaasiballoonide kasutamist peate veenduma, et saadaval on õiget tüüpi gaas. Gaasitüübi kohta annab usaldusväärset teavet ainult ohtlike kaupade kleebis, mis peab olema igal gaasiballoonil. Gaasiballoonid värv ei anna alati selget teavet gaasitüübi kohta. Gaasiballoonid, mille sisu on mingil moel kaheldav või mis on muul viisil ebatavaline (kahjustused, tulekahju, mehaanilise töötlemise jäljed), ei tohi kasutada.
- Järgida tuleb riigipõhiseid eeskirju.

### ⚠ OHT

#### Plahvatusoht

Ärge ühendage kunagi CO<sub>2</sub> ballooni püstitoruga. Püstitoruballoonid on tähistatud näiteks punase hoiatuskleebisega.

### ⚠ HOIATUS

#### Oht elule lõhkeda võiva CO<sub>2</sub> gaasimahuti tõttu

Asetage surveanum vertikaalselt ja kinnitage see. Ärge kunagi avage surugaasipaaki ilma rõhureduktori ja kaitseventiiliga. Kaitseventiiliga rõhureduktor peab olema seadme tüübi jaoks heaks kiidetud.

### ⚠ OHT

#### Lämbumisoht süsinikdioksiidi eraldumise tõttu

Tagage paigaldusruumi piisav ventilatsioon või paigaldage gaasihoiatusüsteem.

Ärge hoidke gaasiballoonid otsese päikesevalguse käes. Kaitske gaasiballoonid liigse kuumutamise eest. Pange nähtav siht, mis näitab gaasilise süsinikdioksiidi võimalikku olemasolu.



## Keskkonnakaitse

♻ Pakkematerjalid on taaskasutatavad. Palun utiliseerige pakendid keskkonnasäästlikult.

⚡ Elektrilised ja elektroonilised seadmed sisaldavad väärtuslikke taaskasutatavaid materjale ja sageli koostisosi nagu patareid, akud või õli, mis võivad vales ümberkäimise või vales utiliseerimise korral kujutada potentsiaalset ohtu inimeste tervisele ja keskkonnale. Seadme nõuetekohaseks käitamiseks on neid koostisosi siiski vaja. Selle sümboliga tähistatud seadmeid ei tohi utiliseerida koos olmeprügiga.

**R-290** Sisaldab kasvuhooonegaasi R290 – hermeetiliselt suletud seade

## Juhised koostisainete kohta (REACH)

Kehtiva teabe koostisainete kohta leiate aadressilt: [www.kaercher.de/REACH](http://www.kaercher.de/REACH)

## Lisavarustus ja varuosad

Kasutage ainult originaaltarvikuid ja originaalvaruosi, mis tagavad seadme ohutu ja tõrgeteta käituse. Tarvikute ja varuosade kohta leiate teavet aadressilt [www.kaercher.com](http://www.kaercher.com).

### Paigalduskomplektid

Kirjeldus	Tellimisnr
Paigalduskomplekt CO <sub>2</sub> silinder	2.644-217.0
Paigalduskomplekt CO <sub>2</sub> laiatarbe ballooni (sisu 2 kg, 6 kg, 10 kg)	2.644-218.0
Preemiumalus	2.644-134.0
Baasalus	2.644-221.0

### Kannud

Kirjeldus	Tellimisnr
 Veekann, 1 l, klaas, plastkaane ja KÄRCHERI logoga, nõudepesumasinakindel	6.640-431.0
 Karahvin, Eva Solo, 1 l, nõudepesumasinakindel	0.017-575.0

### Loputustops

Kirjeldus	Tellimisnr
Loputustops 4 l	6.640-341.0

## Balloonid

Kirjeldus	Tellimisnr
 Ballooni, 0,5 l, valmistatud Tritanist, nõudepesumasinakindel	6.640-430.0
 Ballooni, 0,75 l, valmistatud Tritanist, nõudepesumasinakindel	6.640-512.0
 Ballooni 0,6 l, huuliku ja kaanega, valmistatud Tritanist, nõudepesumasinakindel	6.640-469.0
 Kvaliteetne borosilikaatklaasist ballooni 0,75 l, kuumuskindel, läbipaistev, Ø 7 cm, kõrgus 26 cm roostevabast terasest kaane ja neopreenist kaitsekattega	6.642-186.0

### Tops

Kirjeldus	Tellimisnr
Kõva pabertops, ka kuumade jookide jaoks, 180 ml, ilma logota, 2500 tükki	6.640-455.0
Kõva pabertops, ka kuumade jookide jaoks, 180 ml, KÄRCHERI logoga, 2500 tükki	6.640-460.0
Plastikust tops, 200 ml, ilma logota, 3000 tükki	6.640-454.0
Plastikust tops, 200 ml, KÄRCHERI logoga, 3000 tükki	6.640-453.0

### Täiendav paigaldusmaterjal

Kirjeldus	Tellimisnr
Rikkevoolukaitseüliti 30 mA, 230 V, 50 Hz	6.640-427.0
Aquastop, lekkevee detektor solenoidventiili ja messingkrüviühendusega G 3/4"	6.640-291.0
Rõhureduktor 1,5–6 baari – 1/2	6.640-625.0
Veeplokk, üleujutuskaitse	6.640-338.0
Tagasivoolutakisti, heaks kiidetud	6.640-463.0

## Kulumaterjal

### Filter

Nimetus	Kirjeldus	Tellimisnr
Hy-Pure-Plus filter	Aktiivsöest ja ultrafiltrist koosnev kombineeritud filter. Peab kinni kloori, raskemetalle, liinijääke, baktereid ja viirusi ning tagab hea maitse. Kõik mineraalid jäävad vette.	2.644-200.0

### Keemiline puhastusvahend

Nimetus	Kirjeldus	Tellimisnr
Puhastuskomplekt	Keemilise puhastusvahendi kogumiseks (Bevi Tabs leeliseline), korduvkasutatav	2.643-941.0
Bevi Tabs aluseline	Keemiline puhastusvahend WPD poole aasta sisepuhastuseks, pakend 1 x 10 tabletti	6.295-891.0

### Pesuaine seadme välispinna puhastamiseks

Nimetus	Kirjeldus	Tellimisnr
CA 30 R	Kasutusvalmis pinnapuhastusvahend, 0,5 l ballooni	6.295-686.0
Pinnapesuvahendite pihustuspea	Kui tellite CA 30 R-i esmakordselt, on see korduvkasutatav pihustuspea vajalik pihustusballooni jaoks.	6.295-723.0

## Tarnekomplekt

Seadme lahti pakkimisel kontrollige kasutusjuhendi abil kasti sisu täielikkust. Puuduolevate tarvikute või transpordikahjustuste korral teavitage oma edasimüüjat.

## Seadme kirjeldus

### Jooniseid vt graafika leheküljelt Joonis A

- 1 Filtrikatte lukustamine
- 2 Filtrikate
- 3 Seadmelüliti
- 4 CO<sub>2</sub> ühendus
- 5 Veevõtuühendus
- 6 Võrguühendus
- 7 Turvahoidiku kate kaitsmega 6 A
- 8 Tüübisilt
- 9 Ventilatsioonivad

- 10 Kombineeritud filter
- 11 Filtrihoidik
- 12 Klahv "CO<sub>2</sub> jahutatud vesi"
- 13 Klahv „Jahutatud vesi“
- 14 Veeväljundi ava
- 15 Tilgaalus

## Montaaž

### Seadme ühendamine

Esmakordse installatsiooni ja tarvikuosade väljavahetamisega seotud võimalike remonditööde puhul tuleb kindlustada, et kasutatakse eranditult KÄRCHERI poolt lubatud detaile (ühenduskomplekt, CO<sub>2</sub> rõhuregulaator). Need komponendid on kontrollitud ja sertifitseeritud, et need vastavad KÄRCHERI kõrgetele kvaliteedistandarditele. Muid komponente ei tohi kasutada.

- Toiteühendus ja vee sissendsurve peavad vastama tehniliste andmete väärtustele (vt peatükki "Tehnilised andmed").
- Sõltuvalt kohalikest eeskirjadest tuleb paigaldada heakskiidetud tagasilöögiventil.
- Asetage seade tasasele pinnale.
- Toitepistik ja pistikupesa peavad olema alati vabalt ligipääsetavad.
- Seadmelüliti, kaitse ning gaasi- ja veeühendus (seadme tagaosas) peavad olema vabalt ligipääsetavad. Minimaalne kaugus seinast on 100 mm.
- Voolutarbimise vähendamiseks võite kasutuspauside jooksul vooluvarustuse katkestada (näiteks taimeriga).
- Ühendage seade ainult juuresolevate voolikutega.
- Ärge rakendage kasutatud voolikuid.

### Ühendusskeem:

#### Joonis B

- 1 Pistikupesa (kindlustatud 30 mA rikkevoolukaitseüliliga)
- 2 Võrgukaabel
- 3 Veeautomaat
- 4 Veevarustusvoolik (ühenduskomplekt)
- 5 Manomeetriga rõhureduktor (vajalik ainult vee sisendsurvega üle 6 baari (0,6 MPa))
- 6 Hoonepaigalduse veekraan
- 7 Hoonepaigalduse joogiveetoru
- 8 Aquastop (valikuline)
- 9 Tagasilöögiventil (valikuline)

### Ühendused:

#### Joonis C

- 1 Veevõtuühendus
- 2 CO<sub>2</sub> ühendus
- 3 Võrguühendus
- 4 Turvahoidiku kate kaitsmega 6 A
- 5 Valgustatud seadmelüliti

1. Tõmmake kork vee väljalaskevast välja ja utiliseerige see.

#### Joonis D

2. Tõmmake korgid veeühendusest ja CO<sub>2</sub>-ühendusest välja ja utiliseerige.
- #### Joonis E
3. Ühendage vee pealevooluvoolik veeühenduse "H<sub>2</sub>O" külge.
  4. Ühendage vee sisendvoolik hoonepaigalduse veekraani külge (vajadusel ühendage lisakomponendid).
  5. Ühendage võrgukaabel võrguühendusega.
  6. Ühendage CO<sub>2</sub> ühendusvoolik CO<sub>2</sub> ühenduse külge.

### Filtri paigaldamine.

#### ⚠ HOIATUS

#### Oht tervisele bakterite sissekandumise tõttu

Pidage filtrikasseti paigaldamisel eriti silmas hügieeni ja puhtust.

Filtri paigaldamisel kandke steriiliseid ühekordseid kindaid.

1. Avage filtrikatte lukustus.

#### Joonis F

2. Eemaldage külgmine filtrikate.
3. Eemaldage tehases paigaldatud hooldustass.

#### Joonis G

- a Pöörake filtrihoidja max 45° välja.
- b Keerake hooldustassi vastupäeva.
- c Eemaldage hooldustass.

4. Sisestage filter.

#### Joonis H

- a Pöörake filtrihoidja max 45° välja.
  - b Pange filter ülevalt filtrihoidikusse.
  - c Keerake filtrit nii palju kui võimalik. Filter lukustub.
  - d Pöörake filter koos filtrihoidikuga seadmesse.
5. Paigaldage külgmine filtrikate.
  6. Sulgege filtrikatte lukustus.

## Esmakordne käikuvõtmine

### Märkus

Seadme hügieeniliselt laitmatu seisundi säilitamiseks täideti vett juhtivaid komponendid tehases lämmastikuga.

Enne seadme veega loputamist tuleb kõigepealt CO<sub>2</sub>-segamimahuti lämmastiktäidis välja loputada. Seda tehakse CO<sub>2</sub>-gaasiga.

### CO<sub>2</sub>-segamimahuti loputamine

1. Ühendage CO<sub>2</sub>-balloon või uus CO<sub>2</sub>-silinder külge (vt pt „Uue CO<sub>2</sub> ballooni ühendamine” või “Uue CO<sub>2</sub> silindri ühendamine”).
2. Seadistage CO<sub>2</sub>-rõhk:
  - a CO<sub>2</sub>-balloon: Avage peakraan ja seadistage pöördregulaator nii, et manomeeter näitab 4 bar.
  - b CO<sub>2</sub>-silinder: Keerake pöördregulaatori seadistusratas asendisse “4”.
3. Lülitage seade sisse.
4. Hoidke vee pealevool suletult.
5. Asetage anum vee väljalaskeava alla.
6. Vajutage klahvi „CO<sub>2</sub> jahutatud vesi” 10 sekundit. Osa gaasi väljub, mis võib olla segunenud veetilkadega. See väike gaasileke on ohutu.
7. Keerake pöördregulaator 0 bar peale või asendisse “0”.
8. Vajutage klahvi “CO<sub>2</sub> jahutatud vesi” nii sageli, kuni gaasi väljumist pole enam kuulda.

### Seadme ja filtri loputamine

#### Märkus

Nüüd loputatakse kogu seade ja filter veega.

1. Avage veepealevool.
2. Asetage anum vee väljalaskeava alla.
3. Vajutage korduvalt klahvi „Jahutatud vesi”, kuni loputusaaeg 5 minutit on täis (u 10 - 15 liitrit).
4. Vajutage klahvi „CO<sub>2</sub> jahutatud vesi” korduvalt, kuni järgmine 4-minutilise loputusaaeg on täis (u 4 - 5 liitrit).

#### Märkus

Pärast 60-sekundilist pidevat veeväljutust katkestab seade väljastuse automaatselt.

5. Viige läbi keemiline puhastus (vt pt „Keemiline puhastus”).
6. Seadistage CO<sub>2</sub>-rõhk:
  - a CO<sub>2</sub>-balloon: Avage peakraan ja seadistage pöördregulaator nii, et manomeeter näitab 4 bar.
  - b CO<sub>2</sub>-silinder: Keerake pöördregulaatori seadistusratas asendisse “4”.Seade on käitusvalmis.

## Ümberkäimine CO<sub>2</sub> ballooniga

#### Märkus

Järgige ka üldisi juhiseid CO<sub>2</sub> balloonidega ümberkäimiseks, vt peatükki Üldised juhised CO<sub>2</sub> balloonidega ümberkäimiseks.

Uue CO<sub>2</sub> ballooni ühendamisel või tühja ballooni mahavõtmisel tuleb läbi viia järgmised sammud.

### Eemaldage tühi CO<sub>2</sub> balloon

#### Joonis I

- 1 Juhtketas
- 2 Rõhureduktor
- 3 Äärikmutter
- 4 Peakraan
- 5 Reguleerõhu manomeeter
- 6 CO<sub>2</sub> voolik

1. Sulgege gaasiballoon peakraanist.

2. Keerake rõhuregulaator „0” peale.

#### Märkus

Kui rõhureduktor lahutatakse CO<sub>2</sub> balloonist, ehkki rõhku on veel piisavalt, siis deformeerub ballooni ja rõhureduktori vaheline O-rõngas ja see tuleb välja vahetada.

3. Vabastage pingutusrihm CO<sub>2</sub> ballooni kindlustamiseks.
4. Võtke tühi gaasiballoon välja.
5. Keerake rõhureduktor tühjast gaasiballoonist lahti.

### Uue CO<sub>2</sub> ballooni ühendamine

#### Joonis I

- 1 Juhtketas
- 2 Rõhureduktor
- 3 Äärikmutter
- 4 Peakraan
- 5 Reguleerõhu manomeeter
- 6 CO<sub>2</sub> voolik

1. Eemaldage uue gaasibalooni kaitsekork.
2. Avage korraks peakraan, nii et võimalik olemasolev vedel CO<sub>2</sub> saab väljuda.
3. Kravige rõhureduktor uuele gaasiballoonile. Veenuduge, et tihendusõngas on õigesti paigaldatud.
4. Keerake äärikmutter kätugevuselt kinni.
5. Pange uus CO<sub>2</sub> balloon peale ja kinnitage see pingutusrihmaga.
6. Ühendage CO<sub>2</sub> voolik rõhureduktoriga.
7. Avage aeglaselt gaasibalooni peakraan.
8. Seadke juhtketta abil rõhureduktorile 4 bar.
9. Sulgege gaasibalooni peakraan.
10. Lugege kontrollrõhu manomeetrit kuvatud väärtus. Kuvatud väärtus peab püsima muutumatuna vähemalt 5 minutit.

Kui rõhk on märgatavalt langenud:

11. kõrvaldage rõhulang.
  - a Kontrollige, kas surugaasipaagi ja rõhureduktori vaheline O-rõngas on olemas ja kahjustamata.
  - b Vajadusel asendage vigane O-rõngas.
  - c Kontrollige, kas rõhu reductor on õigesti paigaldatud.
  - d Pingutage kinnitusmutrit tugevamalt.
  - e Kontrollige voolikuliitmiku rõhureduktori ja CO<sub>2</sub> voolikut nähtavate kahjustuste suhtes.

Kui rõhu langust ei ole nimetatud meetmete abil võimalik parandada, on rõhureduktor vigane ja see tuleb asendada.

12. Pärast lekkekate läbimist avage peakraan.
13. Seadistage juhtketta abil rõhuregulaatori tööõhk. Vaikeseade on 4 bar ja vajadusel saab seda uuesti reguleerida.
14. Väljutage pärast iga CO<sub>2</sub> ballooni uuendamist üks liiter „CO<sub>2</sub> sisaldusega vett”, et CO<sub>2</sub> segur jälle täituks.

## Ümberkäimine CO<sub>2</sub> silindriga

#### Märkus

Järgige ka üldisi juhiseid CO<sub>2</sub> balloonidega ümberkäimiseks, vt peatükki Üldised juhised CO<sub>2</sub> balloonidega ümberkäimiseks.

#### Märkus

CO<sub>2</sub> silindrid on saadaval apteekides, elektroonikapoodides ja supermarketites.

Uue CO<sub>2</sub> silindri ühendamisel või tühja ballooni mahavõtmisel tuleb läbi viia järgmised sammud.

### Tühja CO<sub>2</sub> silindri mahavõtmine

#### Joonis J

- 1 Surveregulaatori skaala
- 2 Seadistusketas
- 3 Rõhuregulaator
- 4 Ballooni kruviühendus
- 5 CO<sub>2</sub> voolik
- 6 CO<sub>2</sub> silinder

1. Pöörake surveregulaator asendisse „OFF”.
2. Vabastage CO<sub>2</sub> silindri kinnitus.
3. Vajaduse korral lahutage CO<sub>2</sub> voolik CO<sub>2</sub> ühendusest.
4. Keerake tühi CO<sub>2</sub> silinder vastupäeva ballooni keermesliitest välja.

### Uue CO<sub>2</sub> silindri ühendamine

#### Joonis J

- 1 Surveregulaatori skaala
- 2 Seadistusketas
- 3 Rõhuregulaator
- 4 Ballooni kruviühendus
- 5 CO<sub>2</sub> voolik
- 6 CO<sub>2</sub> silinder

1. Võtke kate CO<sub>2</sub> silindrit ära.
2. Keerake CO<sub>2</sub> silinder rõhuregulaatori ballooni-keermesliitele. Kui takistus on tuntav, keerake CO<sub>2</sub> silindrit veidi kaugemale, kuni see on kindlalt paigas. Võib kuulda põgusat sisinat.
3. Vajaduse korral ühendage CO<sub>2</sub> voolik uuesti CO<sub>2</sub> ühendusega.
4. Kinnitage CO<sub>2</sub> silinder uuesti vertikaalasendisse.
5. Eelseadistage rõhuregulaator asendisse “4”.
6. Pärast iga CO<sub>2</sub> silindri uuendamist väljutage üks liiter „CO<sub>2</sub> sisaldusega vett”, et CO<sub>2</sub> segur täituks uuesti.

## Käitamine

### Funktsioon

Vesi voolab vee sisselaskevast algsest läbi kombineeritud filtri (filtri kirjelduse leiab peatükist Tarbematerjal). Olenevalt vajutatud klahvist voolab vesi seejärel jahutusmooduli kaudu või täiendavalt CO<sub>2</sub> seguri kaudu veeväljundisse. Kogu filtrisüsteemi tuleb regulaarsest ajavahemike järel keemiliselt puhastada.

### Käsitsemine

#### Märkus

Valgustatud anduriklahvid aktiveeritakse kerge puudutusega.

#### Joonis K

① Klahv "CO<sub>2</sub> jahutatud vesi"

② Klahv „Jahutatud vesi“

1. Asetage anum tilgaaluse keskele.

#### Joonis L

2. Vajutage soovitud veetüübi klahvi, kuni anum on täidetud.  
Selle protsessi ajal süttib vajutatud klahv.

### Seismapanek

Kui seadet ei kasutata kauem kui 4 päeva:

1. sulgege vee juurdevool.
2. Lülitage seade välja.
3. Keerake CO<sub>2</sub> ballooni peakraan kinni või keerake CO<sub>2</sub> silindri rõhuregulaator tagasi asendisse „0“.

### Kasutuselevõtt pärast seisakut

#### △ HOIATUS

**Oht tervisele bakterite suurenenud kontsentratsiooni tõttu**

Pärast seisakut viige läbi keemiline puhastus.

1. Lülitage seade sisse.
2. Avage veepealevool.
3. Võtke igat tüüpi veest vähemalt 2 liitrit vett ja visake ära.
4. Viige läbi keemiline puhastus (vt peatükki *Keemiline puhastus*)

## Transport

#### △ ETTEVAATUS

##### Kaalu eiramine

Vigastus- ja kahjustusohu

Pidage transportimisel silmas seadme kaalu.

- Ärge transportige seadet horisontaalselt.
- Kindlustage seade sõidukites transportimisel vastavalt kehtivatele määrustele libisemise ja ümberkukkumise vastu.

### Seadme saatmine

Seadet ei tohi horisontaalselt transportida.

- Valige transpordiks sobiv pakend ja märkige see vertikaalse transpordi jaoks väljastpoolt silmatorkava märgisega.
- Kui võimalik, pange saatekarbi alla väike puidust kaubaalus.
- Teise võimalusena viige seade otse Kärcheri teeninduskeskusesse.

## Ladustamine

#### △ ETTEVAATUS

##### Kaalu eiramine

Vigastus- ja kahjustusohu

Pidage ladustamisel silmas seadme kaalu.

1. Hoidke seadet külmumiskindlas kohas.

## Hooldus ja jooksevremont

#### △ HOIATUS

**Oht tervisele valesti remonditud seadme tõttu**

Laske seadet remontida ainult vastava väljaõppe saanud personalil.

Enne kõiki seadmel teostatavaid töid:

1. Seadme rõhu alandamine.
  - a Sulgege vee pealevool.
  - b Asetage anum vee väljalaskeava alla.
  - c Vajutage klahvi "Jahutatud vesi" nii kaua, kuni vett enam ei väljutata.
2. Lülitage seade välja.
3. Tõmmake võrgupistik välja.
4. Sulgege CO<sub>2</sub> ballooni peakraan või keerake CO<sub>2</sub> silindri rõhuregulaator tagasi asendisse „0“.
5. Vajaduse korral keerake CO<sub>2</sub> silindri rõhuregulaatorist välja.

## Filtri asendamine

#### △ HOIATUS

**Oht tervisele bakterite sissekandumise tõttu**

Pidage filtrikasseti paigaldamisel eriti silmas hügieeni ja puhtust.

Filtri paigaldamisel kandke steriilseid ühekordseid kindaid.

1. Sulgege vee pealevool.
2. Vajutage klahvi "Jahutatud vesi", kuni vett enam välja ei tule.
3. Avage filtrikatte lukustus.
4. Eemaldage külgmine filtrikate.
5. Eemaldage asendatav filter.

#### Joonis M

- a Pöörake filter koos filtrihoidjaga max 45° välja.
  - b Keerake filter välja ja eemaldage.
6. Võtke uus filter pakendist välja.
  7. Pange uus filter sisse.

#### Joonis N

- a Pange filter filtrihoidikusse ja keerake seda nii palju kui võimalik.  
Filter lukustub.
  - b Pöörake filter koos filtrihoidikuga seadmesse.
8. Paigaldage külgmine filtrikate.
  9. Sulgege filtrikatte lukustus.
  10. Pistke võrgupistik pistikupessa.
  11. Asetage anum veeväljundile alla.
  12. Avage veepealevool.
  13. Vajutage korduvalt klahvi "Jahutatud vesi", kuni saavutate loputusaja 5 minutit (umbes 10–15 liitrit).

#### Märkus

Pärast 60-sekundilist pidevat vee väljastamist peatab seade väljastusfunktsiooni automaatselt.

14. Teostage keemiline puhastus (vt peatükki *Keemiline puhastus*).

### Keemiline puhastus

#### △ ETTEVAATUS

**Väljalaskevesi on puhastusvesi**

Välja lastud puhastusvesi ei ole tarbimiseks sobiv.

Keemiline puhastamine tuleb läbi viia pärast esmakordset kasutuselevõttu ja tavaliselt vähemalt iga 6 kuu tagant. Sama kehtib pärast enam kui 4-päevast seisakut või erakordset filtrivahetust. Keemiliseks puhastamiseks on vaja puhastuskomplekti (vt peatükki *Kuluma-terjal*).

#### Märkus

Keemiline puhastus võtab umbes 45 minutit.

1. Sulgege vee pealevool.
  2. Sulgege CO<sub>2</sub> ballooni peakraan või keerake CO<sub>2</sub> silindri rõhuregulaator tagasi asendisse „0“.
  3. Vajutage klahvi "CO<sub>2</sub> jahutatud vesi" nii kaua, kuni vett enam ei välju.
  4. Lülitage seade välja.
  5. Võtke kombineeritud filter maha (vt peatükki *Filtri asendamine*).
  6. Paigaldage hooldustass.
- #### Joonis O
- a Pöörake filtrihoidja max 45° välja.
  - b Paigaldage hooldustass.
  - c Keerake hooldustassi päripäeva.
  - d Pange filtrihoidik seadmesse.
7. Eemaldage veevarustustoru.
  8. Valmistage ette puhastuskomplekt.

#### Joonis P

- ① Vee sisselaskeava
- ② Injektori kruviühendus
- ③ Tihendirõngas
- ④ Injektorikorpused
- ⑤ Vee väljalaskeava (ühendus seadmega)

- a Keerake puhastuskomplekt lahti.
  - b Pange 4 puhastustabletti puhastuskomplekti.
  - c Kruvige puhastuskomplekt kokku, võttes arvesse tihendusrõnga õiget asukohta.
9. Ühendage puhastuskomplekt seadme sisendiga.
  10. Ühendage veevarustustoru puhastuskomplektiga.
  11. Kui võimalik, viige puhastuskomplekt vertikaalasendisse.
- #### Joonis Q
12. Eemaldage tilgaalus.
  13. Pange veemahuti alla sobiv vähemalt 1-liitrine mahuti.
  14. Pistke võrgupistik pistikupessa.
  15. Avage veepealevool.
  16. Lülitage seade sisse.

#### Märkus

Järgige järgmisi samme eriti ettevaatlikult, et keemilisel puhastusel oleks võimalikult suur mõju.

#### Märkus

Keemiliseks puhastuseks mõeldud puhastusvahend on varustatud sinise värvindikaatoriga. Väljutatud vee värvus näitab puhastusvahendi kontsentratsiooni ja toimet.

#### Märkus

Puhastusprotsessi käigus tekib veidi vahtu. See on süsteemist tingitud ja normaalne.

17. Viige läbi puhastus.

- a Vajutage klahvi "CO<sub>2</sub> jahutatud vesi", kuni seade peatab 60 sekundi pärast vee väljutamise.
  - b Oodake 60 sekundit, kuni pesuaine lahustub.
  - c Korrake seda protseduuri (loputage 60 sekundit ja oodake 60 sekundit) kokku 2 korda.
  - d Pärast iga loputusprotsessi tühjendage anum.
  - e Vajutage 30 sekundit klahvi "Jahutatud vesi".  
Loputusprotsess on lõppenud. Pesuaine toime-  
aeg algab. See peaks olema vähemalt 15 minutit  
ja seda saab soovi korral pikendada.
  - f Oodake vähemalt 15 minutit, kuni pesuaine toimib.
18. Sulgege vee pealevool.
  19. Vajutage mis tahes klahvi, kuni vett enam ei väljutata.
  20. Lülitage seade välja.
  21. Eemaldage puhastuskomplekt.
  22. Ühendage vee juurdevooluvoolik taas seadmega.
  23. Eemaldage hooldustass ja sisestage filter uuesti.

### Loputamine pärast keemilist puhastust

#### Märkus

Loputamisprotsessi saate igal ajal korraldada katkestada, nt loputusnõu tühjendamiseks.

1. Pange veemahuti alla sobiv vähemalt 1-liitrine mahuti.
2. Avage veepealevool.
3. Lülitage seade sisse.
4. Vajutage klahvi "Jahutatud vesi" nii sageli, kuni sinine värv pole nähtav.  
Seejärel loputage veel vähemalt 4 liitrit.
5. Vajutage klahvi "CO<sub>2</sub> jahutatud vesi" nii sageli, kuni sinine värv pole nähtav.  
Seejärel loputage veel vähemalt 2 liitrit.
6. Avage CO<sub>2</sub> ballooni peakraan ja kontrollige seadistatud gaasirõhku või seadke CO<sub>2</sub> silindri rõhuregulaator asendisse „4“.
7. Väljutage üks liiter CO<sub>2</sub>-sisaldusega vett, et CO<sub>2</sub> segur uuesti täituks.  
Seade on käitusvalmis.

### Proovide võtmine

Selleks, et oleks võimalik kontrollida keemilise puhastuse toimet, tuleks proovid võtta vahetult pärast lõpetatud puhastust, järgides mikrobioloogilise veeanalüüsi reegleid ja hinnata akrediteeritud labori poolt.

### Tilgaalus tühjendamine

Ujuk teavitab täis tilkumisliuast. Kui maksimaalne täituvus on saavutatud, on ujukil näha punast märgistusrõngast.

#### Joonis R

1. Võtke kogu tilgaalus ettevaatlikult välja ja tühjendage.
2. Kontrollige tilgaalust iga päev määrdumise suhtes ja vajaduse korral puhastage.
3. Paigaldage tilgaalus uuesti.



## Abi rikete korral

Viga	Põhjus	Kõrvaldamine
<b>Seade ei anna vett, kuid kuvatakse teade „Kasutusvalmis”. Kõik klahvid põlevad.</b>	Veevarustus on katkenud.	<ol style="list-style-type: none"> <li>1. Veenduge veevarustuse olemasolus.</li> <li>2. Kontrollige väljalülitusseadmeid.</li> <li>3. Kui tõrge püsib, võtke ühendust teenindusega.</li> </ol>
<b>Seade ei tööta. Klahvid ei sütti.</b>	Toiteallikas on häiritud. Kaitse on vigane.	<ul style="list-style-type: none"> <li>● Kontrollige toiteallikat.</li> <li>● Eemaldage kaitseüliliit seadmelüliti kõrvalt ja asendage kaitse. Kui kaitse uuesti läbi põleb, lülitage seade välja ja võtke ühendust teenindusega.</li> </ul>
<b>Vett ei väljastata jahutatult, kuigi vajutati klahvi "Jahutatud vesi"</b>	Jahutusmoodul pole veel oma sihttemperatuuri saavutanud.	<ol style="list-style-type: none"> <li>1. Kontrollige pärast 20- kuni 40-minutilist ooteaega uuesti. Kui jahutusfunktsioon puudub püsivalt:</li> <li>2. Lülitage seade välja.</li> <li>3. Võtke ühendust teenindusega.</li> </ol>
<b>Mullivee ja külma vee klahvid süttivad vaheldumisi ja kostab signaaliheli.</b>	Temperatuuri reguleerimise tõrge.	<ul style="list-style-type: none"> <li>● Võtke ühendust teenindusega.</li> </ul>
<b>Mulliveeklahv ei sütti enam 60 sekundi pärast ja mullivee väljastus on blokeeritud.</b>	Karbonisaatori paagi täitmine nurjus.	<ol style="list-style-type: none"> <li>1. Lülitage seade välja.</li> <li>2. Kontrollige veevarustust.</li> <li>3. Kontrollige gaasi rõhku.</li> <li>4. Lülitage seade välja ja jälle sisse.</li> <li>5. Kui tõrge püsib, võtke ühendust teenindusega.</li> </ol>
<b>Interne pump käivitub „CO<sub>2</sub> jahutatud vee“ väljutamisel erineva viivitusega.</b>	See on tavaline funktsioon, mitte viga.	<ul style="list-style-type: none"> <li>● Parandust pole vaja teha</li> </ul>
<b>Sisemine pump käivitub korrapärase ajavahemike järel korraks</b>	See on normaalne funktsioon karbonaatoripaagi funktsiooni jaoks.	<ul style="list-style-type: none"> <li>● Parandust pole vaja teha</li> </ul>
<b>Vesi ei karboniseeru.</b>	CO <sub>2</sub> -gaasirõhk liiga madal. CO <sub>2</sub> balloon või CO <sub>2</sub> silinder tühi.	<ul style="list-style-type: none"> <li>● Korrigeerige CO<sub>2</sub> gaasirõhku.</li> <li>1. Asendage CO<sub>2</sub> balloon või CO<sub>2</sub> silinder.</li> <li>2. Kui tõrge püsib, võtke ühendust teenindusega.</li> </ul>
<b>Veel on liiga vähe süsihappegaasi</b>	Külmaveepaak pole veel oma sihttemperatuuri saavutanud. Filter on määratud ja vähendab vajalikku veevoolu. CO <sub>2</sub> pudel või CO <sub>2</sub> silinder peaaegu tühi.	<ul style="list-style-type: none"> <li>● Pärast 20-minutist ootamist kontrollige uuesti süsinikdioksiidi sisaldust vees.</li> <li>1. Kontrollige filtri vooluhulka ja vajadusel vahetage filter välja.</li> <li>2. Kui tõrge püsib, võtke ühendust teenindusega.</li> <li>● Asendage CO<sub>2</sub> balloon või CO<sub>2</sub> silinder.</li> </ul>
<b>Suuremate koguste puhul mullivesi pritsib</b>	Karbonaatori paagi täitmine on halvenenud. Seadistatud gaasirõhk on liiga kõrge.	<ul style="list-style-type: none"> <li>● Kontrollige filtri vooluhulka ja vajadusel vahetage filter välja.</li> <li>1. Korrigeerige CO<sub>2</sub> gaasirõhku.</li> <li>2. Kui tõrge püsib, võtke ühendust teenindusega.</li> </ul>

### Garantii

Igas riigis kehtivad meie volitatud müügiesindaja antud garantiitingimused. Seadmel esinevad mistahes rikked kõrvaldame garantiiajal tasuta, kui põhjuseks on materjali- või tootmisviga. Garantiijuhtumil pöörduge ostu tõendava dokumendiga oma edasimüüja või lähima volitatud klienditeeninduse poole.  
(Aadressi vt tagaküljelt)

### Tehnilised andmed

		WPD 50 Ws
<b>Seadme võimsusandmed</b>		
Tööpinge	V	220-240
Võrgusagedus	Hz	50
Võrgukaitse (inertne)	A	6
Maksimaalne sisendvõimsus	W	200
Vee juurdevoolurõhk	MPa (bar)	0,15 -0,6 (1,5-6)
Vee juurdevoolutemperatuur	°C	5-30

		WPD 50 Ws
Seadistusrõhuvahemik CO <sub>2</sub>	MPa (bar)	0,38...0,42 (3,8...4,2)
Ümbrustemperatuur	°C	5 - 32

### Vee väljutus (sõltuvalt juurdevoolurõhust ja filtri seisukorrast)

Jahutatud vesi	l/h	120
CO <sub>2</sub> segatud vesi	l/h	80
Jahutatud vee miinimumtemperatuur	°C	6

### Mõõtmed ja kaalud

Laius	mm	300
Sügavus	mm	440
Kõrgus	mm	395
Kaal	kg	19

Õigus tehnilisteks muudatusteks.

## Hooldusplan

Ajahetk	Läbiviimine
iga päev	Eemaldage ja puhastage tilgaalus. Kui seade on öö läbi seisnud, laske välja igat liiki veest 0,5 l vett ja visake see ära.
kord nädalas, vajadusel sagedamini	Puhastage seadme väliskülg, puhastage tilgaalus kuuma veega või nõudepesumasinas. Ärge kasutage plastpindade puhastamiseks puhastusvahendeid, mis sisaldavad alkoholi, happelisi komponente või abrasiive.
kord poolaastas	Kui vee kvaliteet on halb, vahetage Hy-Pure-Plus filter välja. Viige läbi keemiline puhastus, vt peatükki <i>Keemiline puhastus</i> .
iga aasta	Asendage filter Hy-Pure-Plus.
Filtrivahetuse intervalli määravaks teguriks on väljastatud vee kogus ja juurdevooluvee veekvaliteet.	



## Saturs

Vispārīgas norādes .....	155
Drošības norādes .....	155
Noteikumiem atbilstoša lietošana .....	155
Vispārējas norādes attiecībā uz apiešanos ar CO <sub>2</sub> baloniem .....	156
Apkārtējās vides aizsardzība .....	156
Piederumi un rezerves daļas .....	156
Lietošanas materiāls .....	156
Piegādes komplekts .....	156
Ierīces apraksts .....	156
Montāža .....	157
Ekspluatācijas uzsākšana .....	157
Apiešanās ar CO <sub>2</sub> balonu .....	157
Apiešanās ar CO <sub>2</sub> cilindru .....	157
Ekspluatācija .....	158
Transportēšana .....	158
Uzglabāšana .....	158
Kopšana un apkope .....	158
Palīdzība traucējumu gadījumā .....	159
Garantija .....	159
Tehniskie dati .....	159
Apkopes plāns .....	159
WPD 50 Ws apkopes lapa .....	160

## Vispārīgas norādes



Pirms ierīces pirmās lietošanas reizes izlasiet šīs instrukcijas oriģinālvalodā un rīkojieties saskaņā ar tām. Saglabājiet instrukcijas oriģinālvalodā vēlākai izmantošanai vai nodošanai nākamajam īpašniekam.

- Lai nodrošinātu ūdens kvalitāti, drīkst izmantot tikai dzeramo ūdeni no publiskā ūdens apgādes uzņēmuma. Kvalitātei jāatbilst vismaz Pasauls Veselības organizācijas (PVO) vadlīnijām.
- Ja ierīces uzstādīšanai nepieciešama iejaukšanās dzeramā ūdens tīklā, to jāveic apmācītam speciālistam, kuram ir pieļauta saskaņā ar vietējo likumdošanu un priekšrakstiem. Šos darbus nepieciešamības gadījumā jāpieprasa klientam.
- Lai pasargātu pret sprāgušas ūdens šļūtenes radītiem ūdens bojājumiem, mēs iesakām ūdens pievadā uzstādīt slēģierīci un Aquastopp noplūdes aizsardzības sistēmu (pieejams pēc pieprasījuma).
- Apkopes darbus ierīces iekšpusē drīkst veikt tikai ierīces operators, kurš ir izlasījis šo lietošanas instrukciju.
- Izmantojot CO<sub>2</sub> balonu, jāievēro vietējie noteikumi, kas attiecas uz uzstādīšanas telpas marķēšanu.
- Ierīci netīrīt ar ūdens strūklu.
- Plastmasas virsmas nedrīkst tīrīt ar alkoholu saturošiem, agresīviem vai abrazīviem tīrīšanas līdzekļiem. Ieteicams izmantot virsmu tīrīšanas līdzekli CA 30 R (6.295-686.0).

## Drošības norādes

### Riska pakāpes

#### ⚠ BĪSTAMI

• Norāde par tieši draudošām briesmām, kuras izraisa smagas traumas vai nāvi.

#### ⚠ BRĪDINĀJUMS

• Norāde par iespējami draudošām briesmām, kuras var izraisīt smagas traumas vai nāvi.

#### ⚠ UZMANĪBU

• Norāda uz iespējami bīstamu situāciju, kura var radīt vieglus ievainojumus.

#### IEVĒRĪBAI

• Norāde par iespējami bīstamu situāciju, kura var radīt materiālos zaudējumus.

### Drošības norādes

⚠ BĪSTAMI • Strāvas trieciena draudi. Pirms strādājat ar ierīci, vienmēr atvienojiet tīkla spraud-

ni. Kontaktligzdu jānodrošina ar 30 mA pārstrāvas aizsardzības slēdzi. • Sprāgstošas CO<sub>2</sub> gāzes tvertnes radīts dzīvības apdraudējums. Novietojiet spiediena tvertni vertikāli un nofiksējiet to. Vienmēr pieslēdziet spiediena tvertni ar spiediena reduktoru, kas apstiprināts ierīces tipam un ar drošības vārstu. Sargājiet gāzes balonu pret pārmērīgu sildīšanu un nekādā gadījumā nepakļaujiet to tiešiem saules stariem.

• Sprādzienbīstamība. Nekad nepieslēdziet CO<sub>2</sub> balonu ar pievadcaurulīti. Pievadcaurulītes baloni, piem., ir marķēti ar sarkanu brīdinājuma uzlīmi. • Noplūstoša oglekļa dioksīda radīts nosmakšanas apdraudējums. Nodrošiniet uzstādīšanas telpas pietiekamu ventilāciju vai uzstādiet gāzes brīdināšanas sistēmu. Iztukšojot saspiestas gāzes tvertnes, ievērojiet valstij specifiskās likumdošanas prasības attiecībā uz noteikto minimālo telpas lielumu, brīdināšanas sistēmām un ventilāciju. • Sprādzienbīstamība. Ierīcē neuzglabājiet sprādzienbīstamus priekšmetus, piem., aerosola baloniņus ar uzliesmojošu propelentu.

⚠ BRĪDINĀJUMS • Uzstādot ierīci, pārliecinieties, lai strāvas vads netiktu saspiests vai bojāts. • Nenovietojiet aiz ierīces vairāku kontaktligzdu pagarinātāju vai mobilo barošanas avotu.

• Sprāgstošu balonu radīts savainošanās risks. Gāzētu ūdeni drīkst iepildīt tikai pret spiedienu stabilās pudelēs (10 bāri). • Pārkaršanas risks. Neaizveriet ierīces ventilācijas atveres.

• Bojājumu risks. Lai paātrinātu atkausēšanas procesu, neizmantojiet mehāniskus vai citus palīg līdzekļus, izņemot tos, kurus ieteicis ražotājs. • Nesabojājiet dzesēšanas kontūru.

• Baktēriju radīts apdraudējums

veselībai. Nomainot filtra kasetni, pievērsiet uzmanību higiēnai un tīrībai. Veicot filtra maiņu, lietojiet sterilus vienreiz lietojamus cimdus. Regulāri tīriet notekplāti un virsmas. Nekad neaiztieciet ūdens izvadi ar pirkstiem vai tīrīšanas lupatiņu. Vismaz reizi 6 mēnešos veiciet ierīces ķīmisko tīrīšanu. Ja dzeramā ūdens piegādātājs Jūs ir brīdinājis par mikrobioloģisko piesārņojumu, pēc tā novēršanas Jums nekad nevēloties jāveic ierīces ķīmisko tīrīšanu. • Paaugstinātas baktēriju koncentrācijas ūdenī radīts veselības apdraudējums. Ja Jūs ierīci ilgāk par 4 dienām neesat lietojis, Jums ierīci jāieļūdz, jāatver ūdens pievadu un jāveic ķīmisko tīrīšanu, skatīt nodaļu Ķīmiskā tīrīšana. • Nepareizi salabotas ierīces radīts veselības apdraudējums. Ierīci drīkst remontēt tikai apmācīti speciālisti. • Tīrīšanas līdzekļa radīts savainošanās risks. Ievērojiet tīrīšanas līdzekļa drošības norādes un, apejoties ar tīrīšanas līdzekļiem, valkājiet aizsargbrilles un cimdus.

IEVĒRĪBAI • Ierīces dzesēšanas bloka bojājumi. Ja ierīce ir uzglabāta vai transportēta guļus stāvoklī, pirms ekspluatācijas uzsākšanas jāuzgaida vismaz 24 stundas.

## Noteikumiem atbilstoša lietošana

### ⚠ BRĪDINĀJUMS

Šī ierīce nav paredzēta lietošanai personām (ieskaitot bērnus) ar ierobežotām fiziskām, sensorām vai garīgām spējām, ja vien tās neuzrauga persona, kas atbild par viņu drošību, vai ja tās ievieci sniegušas instrukcijas par ierīces lietošanu.

### ⚠ BRĪDINĀJUMS

Uzraugiet bērnus, lai pārliecinātos, ka tie nespējējas ar ierīci.

### ⚠ BRĪDINĀJUMS

Lai izvairītos no briesmām, bojātu tīkla kabeli jānomaina ražotājam, tā klientu apkalpošanas dienestam vai tikpat kvalificētai personai.

- Ierīci izmanto atdzesēta ūdens padevei ar un oglekļa dioksīda (CO<sub>2</sub>) pārtikas kvalitātē, pašapkalpošanās režīmā.
- Ierīci var izmantot šādām vajadzībām:
  - mājsaimniecībā un līdzīgam pielietojumam
  - veikalu darbinieku virtuves zonās, birojos un citās darba zonās
  - lauksaimniecībā
  - viesnīcās, moteļos, B&B un citās naktsmītnēs
  - ēdināšanā un līdzīgā vairumtirdzniecībā
- Ierīce ir aprīkota ar kombinēto filtru.
- Ierīci jāuzstāda pret salu drošā telpā.
- Neizmantojiet vai nenovietojiet ierīci ārā.
- Nenovietojiet ierīci, neuzglabājiet vai netransportējiet guļus.

## Paredzama nepareizā ekspluatācija

Katra noteikumiem neatbilstoša ekspluatācija ir nepieļaujama.

Iekārtas lietotājs atbild par radītajiem bojājumiem, kas radušies lietojot neatbilstoši noteikumiem.

## Vispārējās norādes attiecībā uz apiešanos ar CO<sub>2</sub> baloniem

Veicot CO<sub>2</sub> balonu nomainīšanu, jāievēro gāzes piegādātāja drošības norādes un visi normatīvie akti.

- CO<sub>2</sub> balonam jābūt aprīkotam ar KÄRCHER apstiprinātu spiediena regulatoru, lai varētu iestatīt oglekļa dioksīda saturu ūdenī.
- Oglekļa dioksīdam E 290 jāatbilst tīrības prasībām saskaņā ar Direktīvu 96/77/EK (pārtikas produktu kvalitāte) un jābūt marķētam saskaņā ar Direktīvas 89/107/EEK 7. pantu.
- Pirms gāzes balona ekspluatācijas uzsākšanas, jāpārliecinās, vai ir pareizais gāzes veids. Tikai brīdinājuma etiķete, kurai jābūt uz katra gāzes balona, sniedz drošu informāciju par gāzes veidu. Gāzes balona krāsa ne vienmēr sniedz viennozīmīgu informāciju par gāzes veidu. Nedrīkst izmantot gāzes balonu, kura saturs ir apšaubāms vai kā citādi ir uzkrītošs (bojājumi, uguns, mehāniskas iedarbības pazīmes).
- Jāievēro valsts specifiskos noteikumus.

### ⚠ BĪSTAMI

#### Sprādzienbīstamība

Nekad nepieslēdziet CO<sub>2</sub> balonu ar pievadcaurulīti. Pievadcaurulītes baloni, piem., ir marķēti ar sarkanu brīdinājuma uzlīmi.

### ⚠ BRĪDINĀJUMS

#### Iespējami sprāgstošas CO<sub>2</sub> gāzes tvertnes radīts dzīvības apdraudējums

Novietojiet spiediena tvertni vertikāli un nofiksējiet to. Nekad neatveriet saspiestas gāzes tvertni bez spiediena reduktora un bez drošības vārsta. Spiediena reduktoram ar drošības vārstu jābūt apstiprinātam atbilstoši ierīces tipam.

### ⚠ BĪSTAMI

#### Oglekļa dioksīda noplūdes radīts nosmakšanas apdraudējums

Nodrošiniet uzstādīšanas telpas pietiekamu ventilāciju vai uzstādiet gāzes brīdināšanas sistēmu.

Nepakļaut gāzes balonu tiešiem saules stariem.

Sargiet gāzes balonu pret pārmērīgu sakaršanu.

Uzlieciet redzamu marķējumu, kas norāda uz gāzveida oglekļa dioksīda iespējamu klātbūtni.



## Apkārtējās vides aizsardzība

Iepakojšanas materiālus ir iespējams pārstrādāt atkārtoti. Likvidējiet iepakojumus videi nekaitīgā veidā.

Elektriskās un elektroniskās ierīces satur noderīgas pārstrādājamas materiālus un bieži vien tādas sastāvdaļas kā baterijas, akumulatorus un

eļļu, kuras nepareizas izmantošanas vai likvidēšanas gadījumā var radīt potenciālu apdraudējumu cilvēku veselībai un videi. Tomēr šīs sastāvdaļas ir nepieciešamas ierīces pareizai darbībai. Ierīces, kas apzīmētas ar šo simbolu, nedrīkst izmest kopā ar sadzīves atkritumiem.

**R-290** Satur siltumnīcefekta gāzi R290 - hermētiski noslēgta ierīce

### Informācija par sastāvdaļām (REACH)

Aktuālo informāciju par sastāvdaļām skatiet: [www.kaercher.de/REACH](http://www.kaercher.de/REACH)

## Piederumi un rezerves daļas

Izmantot tikai oriģinālos piederumus un oriģinālās rezerves daļas, jo tie garantē drošu un nevainojamu ierīces darbību.

Informāciju par piederumiem un rezerves daļām skatīt [www.kaercher.com](http://www.kaercher.com).

### Papildpiederumi

Apraksts	Pasūt.-Nr.
CO <sub>2</sub> cilindra montāžas komplekts	2.644-217.0
CO <sub>2</sub> tirdzniecībā nopērkama balona montāžas komplekts (2 kg, 6 kg, 10 kg saturs)	2.644-218.0
Premium statīvs	2.644-134.0
Basic statīvs	2.644-221.0

### Krūkas

Apraksts	Pasūt.-Nr.
 Ūdens krūka, 1 l, stikla, ar plastmasas vāku un KÄRCHER logotipu, mazgājama trauku mazgājamā mašīnā	6.640-431.0
 Karafe, Eva Solo, 1 l, mazgājama trauku mazgājamā mašīnā	0.017-575.0

### Skalošanas kauss

Apraksts	Pasūt.-Nr.
Skalošanas kauss 4 l	6.640-341.0

## Pudeles

Apraksts	Pasūt.-Nr.
 Pudele 0,5 l, izgatavota no tritāna, mazgājama trauku mazgājamā mašīnā	6.640-430.0
 Pudele 0,75 l, izgatavota no tritāna, mazgājama trauku mazgājamā mašīnā	6.640-512.0
 Pudele 0,6 l, ar iemutni un vāku, kas izgatavota no tritāna, mazgājama trauku mazgājamā mašīnā	6.640-469.0
 Augstas kvalitātes 0,75 l borsilikāta stikla pudele, karstumizturīga, caurspīdīga, Ø 7 cm, augstums 26 cm ar nerūsējošā tērauda vāku un neoprēna aizsargapvalku	6.642-186.0

## Glāze

Apraksts	Pasūt.-Nr.
Kartona glāze, arī karstajiem dzērieniem, 180 ml, bez logotipa, 2500 gab.	6.640-455.0
Kartona glāze, arī karstajiem dzērieniem, 180 ml, ar KÄRCHER logotipu, 2500 gab.	6.640-460.0
Plastmasas glāze, 200 ml, bez logotipa, 3000 gab.	6.640-454.0
Plastmasas glāze, 200 ml, ar KÄRCHER logotipu, 3000 gab.	6.640-453.0

## Papildu uzstādīšanas materiāls

Apraksts	Pasūt.-Nr.
Pārstrāvas aizsardzības slēdzis 30 mA, 230 V, 50 Hz	6.640-427.0
Aquastopp noplūdes aizsardzības sistēma, noplūdes ūdens detektors ar magnētisko vārstu un misiņa skrūsvienojumu G 3/4 "	6.640-291.0
Spiediena reduktors 1,5 - 6 bar - 1/2	6.640-625.0
Water Block, aizsardzība pret pārplūdi	6.640-338.0
Pretvārsts, apstiprināts	6.640-463.0

## Lietošanas materiāls

### Filtrs

Apzīmējums	Apraksts	Pasūt.-Nr.
Hy-Pure-Plus filtrs	Kombinēts filtrs no aktīvās ogles un membrānas filtra. Aiztur hloru, smagos metālus, cauruļvada atliekas, baktērijas un vīrusus, un nodrošina labu garšu. Visas minerālvielas paliek ūdenī.	2.644-200.0

### Ķīmiskās tīršanas līdzeklis

Apzīmējums	Apraksts	Pasūt.-Nr.
Tīršanas komplekts	Ķīmiskā tīršanas līdzekļa iepildīšanai (sārmains Bevi Tabs), izmantojams atkārtoti	2.643-941.0
Bevi sārmains tabletes	Ķīmiskais tīršanas līdzeklis WPD iekšējai tīršanai reizi pusgadā, iepakojuma vienība 1 x 10 tabletes	6.295-891.0

### Tīršanas līdzeklis ierīces ārpusē tīršanai

Apzīmējums	Apraksts	Pasūt.-Nr.
CA 30 R	Lietošanai gatavs virsmu tīršanas līdzeklis, 0,5 l pudele	6.295-686.0
Virsmu tīršanas līdzekļa smidzināšanas galva	Pirmoreiz pasūtēt CA 30 R, aerosola smidzināšanas pudelei ir nepieciešama šī atkārtoti lietojamā aerosola smidzināšanas galva.	6.295-723.0

## Piegādes komplekts

Izpakojojot ierīci, ar lietošanas instrukcijas starpniecību pārbaudiet kastes saturu, vai tas ir pilnīgs. Ja trūkst piederumi vai transportēšanas laikā radušies bojājumi, lūdzu, informējiet tirgotāju.

## Ierīces apraksts

Attēlus skatiet grafika lappusē

### Attēls A

- 1 Filtra vāka noslēgums
- 2 Filtra vāks
- 3 Ierīces slēdzis
- 4 CO<sub>2</sub> pieslēgums
- 5 Ūdens pieslēgums
- 6 Tīkla pieslēgums
- 7 Drošinātāja stiprinājuma vāks ar drošinātāju 6 A
- 8 Datu plāksnīte

- 9 Ventilācijas atveres
- 10 Kombinētais filtrs
- 11 Filtra stiprinājums
- 12 Taustiņš "CO<sub>2</sub> atdzesēts ūdens"
- 13 Taustiņš "Atdzesēts ūdens"
- 14 Ūdens izplūdes atvere
- 15 Notekplāpne

## Montāža

### Ierīces pieslēgšana

Veicot sākotnējo uzstādīšanu un iespējamās remontdarbus, kas saistīti ar piederumu detaļu nomainīšanu, pārlicināties, ka tiek izmantotas tikai KÄRCHER atzītās detaļas (pieslēgumu kompl., CO<sub>2</sub>spiediena regulators). Šīs detaļas ir pārbaudītas un sertificētas, lai atbilstu augstajiem KÄRCHER kvalitātes standartiem. Aizliegts izmantot citas detaļas.

- Strāvas pieslēgumam un ūdens ieplūdes spiedienam jāatbilst tehniskajos datos norādītajām vērtībām (skatīt nodaļu "Tehniskie dati").
- Atkarībā no vietējiem priekšrakstiem ir jāuzstāda apstiprināts pretvārsts.
- Ierīci novietot uz līdzenas virsmas.
- Tīkla spraudnim un kontaktklīdzgaidai vienmēr jābūt brīvi pieejamiem.
- Ierīces slēdzim, drošinātājam un gāzes un ūdens pieslēgumam (ierīces aizmugurē) jābūt brīvi pieejamiem. Minimālais atstatums līdz sienai ir 100 mm.
- Lai samazinātu strāvas patēriņu, lietošanas pārtraukuma laikā var atslēgt strāvas padevi (piem., izmantojot taimeru).
- Ierīci pieslēgt tikai ar komplektācijā iekļautajiem šļūtenes cauruļvadiem.
- Nelietot lietotus šļūtenu cauruļvadus.

### Pieslēguma shēma:

#### Attēls B

- 1 Kontaktklīdzgaida (nodrošināta ar 30 mA pārstrāvas aizsardzības slēdzi)
- 2 Tīkla kabelis
- 3 Dzeramā ūdens automāts
- 4 Ūdens padeves šļūtene (pieslēguma komplekts)
- 5 Spiediena reduktors ar manometru (nepieciešams tikai ar ūdens ieplūdes spiedienu virs 6 bar (0,6 MPa))
- 6 Ēkas instalācijas ūdens krāns
- 7 Ēkas instalācijas dzeramā ūdens cauruļvads
- 8 Aquastopp noplūdes aizsardzības sistēma (pēc izvēles)
- 9 Pretvārsts (pēc izvēles)

### Pieslēgumi:

#### Attēls C

- 1 Ūdens pieslēgums
- 2 CO<sub>2</sub>pieslēgums
- 3 Tīkla pieslēgums
- 4 Drošinātāja stiprinājuma vāks ar drošinātāju 6 A
- 5 Apgaismots ierīces slēdzis

1. Noņemiet aizbāzni no ūdens padeves atveres un izmantojiet to.  
**Attēls D**
2. Izvelciet un izmantojiet aizbāžņus no ūdens pieslēguma un CO<sub>2</sub>pieslēguma.  
**Attēls E**
3. Ūdens padeves šļūteni pieslēgt pie ūdens pieslēguma "H<sub>2</sub>O"
4. Ūdens padeves šļūteni savienot ar ēkas instalācijas ūdens krānu (nepieciešamības gadījumā pieslēgt papildu komponentus).
5. Tīkla kabeli savienot ar tīkla pieslēgumu.
6. CO<sub>2</sub>savienojuma šļūteni pievienojiet pie CO<sub>2</sub>pieslēguma.

### Filtra ievietošana

#### BRĪDINĀJUMS

**Baktēriju iekļūšanas radīts veselības apdraudējums** Ievietojot filtra kaseti, īpaši ievērojiet higiēnu un tīrību. Uzstādot filtru, valkājiet sterilus vienreiz lietojamus cimdus.

1. Atvērt filtra pārsega noslēgu.

#### Attēls F

2. Noņemt filtra sānu pārsegu.
3. Izņemt rūpnīcā ievietoto servisa kausu.

#### Attēls G

- a Filtra turētāju par maks. 45 ° atvāzt uz āru.
  - b Servisa kausu griezt pretēji pulksteņrādītāja virzienam.
  - c Izņemt servisa kausu.
4. Ievietot filtru.

#### Attēls H

- a Filtra turētāju par maks. 45 ° atvāzt uz āru.
  - b Filtru no augšpusē ievietot filtra turētājā.
  - c Filtru griezt līdz atdurei.  
Filtrs tiek nofiksēts.
  - d Filtru ar filtra stiprinājumu ievietot ierīcē.
5. Ievietot sānu filtra pārsegu.
  6. Aizvērt filtra pārsega noslēgu.

## Ekspluatācijas uzsākšana

### Norādījumi

Lai uzturētu ierīces higiēniski nevainojamu stāvokli, ūdeni vadošās sastāvdaļas rūpnīcā tika piepildītas ar slāpekli.

Pirms ierīci var izskatīt ar ūdeni, vispirms ir jāizskalo CO<sub>2</sub> maisīšanas trauka slāpekļa pildījums. Tas tiek darīts ar CO<sub>2</sub>gāzi.

### Izskalojiet CO<sub>2</sub> maisīšanas tvertni

1. CO<sub>2</sub>pudeles vai jauna CO<sub>2</sub>balona pieslēgšana (skat. nodaļu "Jauna CO<sub>2</sub> balona pieslēgšana" vai "Jaunā CO<sub>2</sub> cilindra pieslēgšana").
2. CO<sub>2</sub>spiediena iestatīšana:
  - a **CO<sub>2</sub>pudele:** Atveriet galveno vārstu un iestatiet grozāmo regulatoru tā, lai manometrs rādītu 4 bar.
  - b **CO<sub>2</sub>balons:** Pagrieziet grozāmā regulatora iestatīšanas riteni pozīcijā "4".
3. Ieslēgt ierīci.
4. Turiet ūdens ieplūdi slēgtu.
5. Zem ūdens izvada novietot trauku.
6. 10 sekundes spiediet taustiņu "CO<sub>2</sub> atdzesēts ūdens".  
Noplūst neliels daudzums gāzes, kas var būt sajaukta ar ūdens pilieniem. Šī izsaičīgā gāzes noplūde nav bīstama.
7. Pagrieziet grozāmo regulatoru uz 0 bar vai pozīcijā "0".
8. Taustiņu "CO<sub>2</sub> atdzesēts ūdens" spiediet tik ilgi, līdz vairs nav dzirdama gāzes noplūde.

### Izskalojiet ierīci un filtru

#### Norādījumi

Tagad visa ierīce un filtrs tiek skaloti ar ūdeni.

1. Atvērt ūdens padevi.
2. Zem ūdens izvada novietot trauku.
3. Taustiņu "Atdzesēts ūdens" spiest atkārtoti, līdz ir sasniegts 5 minūšu skalošanas laiks (aptuveni 10 - 15 litri).
4. Taustiņu "CO<sub>2</sub> atdzesēts ūdens" spiest atkārtoti, līdz ir sasniegts 4 minūšu skalošanas laiks (aptuveni 4 - 5 litri).

#### Norādījumi

Pēc 60 sekunžu ilgas nepārtrauktas ūdens padeves ierīce automātiski pārtrauc padevi.

5. Veikt ķīmisko tīrīšanu (skatīt nodaļu "Ķīmiskā tīrīšana").
6. CO<sub>2</sub>spiediena iestatīšana:
  - a **CO<sub>2</sub>pudele:** Atveriet galveno vārstu un iestatiet grozāmo regulatoru tā, lai manometrs rādītu 4 bar.
  - b **CO<sub>2</sub>balons:** Pagrieziet grozāmā regulatora iestatīšanas riteni pozīcijā "4".  
Ierīce ir darbīgā stāvoklī.

## Apiešanās ar CO<sub>2</sub> balonu

### Norādījumi

Ievērojiet arī vispārīgās norādes attiecībā uz apiešanos ar CO<sub>2</sub> baloniem, skatīt nodaļu "Vispārējās norādes attiecībā uz apiešanos ar CO<sub>2</sub> baloniem".  
Pieslēdzot jaunu vai izņemot tukšu CO<sub>2</sub> balonu, rīkojieties kā norādīts turpmāk.

### Izņemt tukšo CO<sub>2</sub> balonu

#### Attēls I

- 1 Regulators
- 2 Spiediena reduktors
- 3 Uzmavuzgrieznis
- 4 Galvenais krāns
- 5 Vadības spiediena manometrs
- 6 CO<sub>2</sub> šļūtene

1. Gāzes balonu pieslēgt pie galvenā krāna.
2. Spiediena regulatoru pagriezt uz "0".

#### Norādījumi

Ja spiediena reduktoru atvieno no CO<sub>2</sub> balona, kaut arī joprojām ir pietiekams spiediens, O veida gredzens starp balonu un spiediena reduktoru tiek deformēts un ir jāmaina.

3. Atļaut CO<sub>2</sub> balona fiksācijas spriegojošo siksnu.
4. Izņemt tukšo gāzes balonu.
5. No tukšā gāzes balona noskrūvēt spiediena reduktoru.

### Jauna CO<sub>2</sub> balona pieslēgšana

#### Attēls I

- 1 Regulators
- 2 Spiediena reduktors
- 3 Uzmavuzgrieznis

- 4 Galvenais krāns
- 5 Vadības spiediena manometrs
- 6 CO<sub>2</sub> šļūtene

1. Noņemt jaunā gāzes balona aizsargvāciņu.
2. Uz īsu brīdi atvērt galveno krānu, lai nepieciešamības gadījumā varētu izkļūt šķidrās CO<sub>2</sub>.
3. Spiediena reduktoru pieskrūvēt pie jaunā gāzes balona. Pārlicināties, lai blīvredzens būtu pareizi izvietots.
4. Ar roku pievilkt uzmavuzgriezni.
5. Uzstādīt jaunu CO<sub>2</sub> balonu un nofiksēt to ar spriegošanas siksnu.
6. CO<sub>2</sub> šļūteni pieslēgt pie spiediena reduktora.
7. Lēnām atvērt gāzes balona galveno krānu.
8. Ar grozāmā regulatora starpniecību spiediena reduktoram iestatīt 4 bar.
9. Noslēgt galveno gāzes balona krānu.
10. Nolasīt uzrādīto vērtību vadības spiediena manometrā. Uzrādītajai vērtībai jāpaliek konstantai vismaz 5 minūtes.

Ja ir manāms spiediena kritums:

11. novērst spiediena kritumu.
  - a Pārbaudīt, vai ir un nav sabojāts O veida gredzens starp saspiestās gāzes tvertni un spiediena reduktoru.
  - b Nepieciešamības gadījumā nomainīt bojāto O veida gredzenu.
  - c Pārbaudīt, vai spiediena reduktors ir pareizi izvietots.
  - d Stingrāk pievilkt uzmavuzgriezni.
  - e Pārbaudīt, vai šļūtenes savienojumam ar spiediena reduktoru un CO<sub>2</sub>šļūteni nav redzamu bojājumu.

Ja spiediena kritumu ar minētajiem pasākumiem nav iespējams novērst, spiediena reduktors ir bojāts un to ir jānomaina.

12. Pēc veiksmīgas hermētiskuma pārbaudes atvērt galveno krānu.
13. Ar grozāmā regulatora starpniecību spiediena reduktorā iestatīt darba spiedienu. Priekšiestatījums ir 4 bar un nepieciešamības gadījumā to var pielāgot.
14. Pēc katras CO<sub>2</sub> balona nomainas notecināt litru "CO<sub>2</sub>saturāto ūdeni", lai CO<sub>2</sub> maisījums atkal uzpildītos.

## Apiešanās ar CO<sub>2</sub> cilindru

### Norādījumi

Ievērojiet arī vispārīgās norādes attiecībā uz apiešanos ar CO<sub>2</sub> baloniem, skatīt nodaļu "Vispārējās norādes attiecībā uz apiešanos ar CO<sub>2</sub> baloniem".

### Norādījumi

CO<sub>2</sub> cilindri ir pieejami saimniecības preču veikalos, elektropreču veikalos un lielveikalos.

Pieslēdzot jaunu vai izņemot tukšu CO<sub>2</sub> cilindru, rīkojieties kā norādīts turpmāk.

### Tukšā CO<sub>2</sub> cilindra demontāža

#### Attēls J

- 1 Spiediena regulatora skala
- 2 Selektors
- 3 Spiediena regulators
- 4 Balona skrūvsavienojums
- 5 CO<sub>2</sub> šļūtene
- 6 CO<sub>2</sub> cilindrs

1. Spiediena regulatoru pagriezt pozīcijā "OFF".
2. Atļaut CO<sub>2</sub> cilindra stiprinājumu.
3. Nepieciešamības gadījumā atvienot CO<sub>2</sub> šļūteni no CO<sub>2</sub> pieslēguma.
4. Tukšo CO<sub>2</sub> cilindru pretēji pulksteņrādītāja virzienam izskrūvēt no balona skrūvsavienojuma.

### Jaunā CO<sub>2</sub> cilindra pieslēgšana

#### Attēls J

- 1 Spiediena regulatora skala
- 2 Selektors
- 3 Spiediena regulators
- 4 Balona skrūvsavienojums
- 5 CO<sub>2</sub> šļūtene
- 6 CO<sub>2</sub> cilindrs

1. Noņemt pārsegu no CO<sub>2</sub> cilindra.
2. CO<sub>2</sub> cilindru uzskrūvēt uz spiediena regulatora balona skrūvsavienojuma. Ja jūtama pretestība, CO<sub>2</sub> cilindru pievilkt nedaudz vairāk, līdz tas stingri nofiksējas.  
Var būt dzirdama neliela šņāksana.

- Nepieciešamības gadījumā CO<sub>2</sub> šļūteni pieslēgt atpakaļ pie CO<sub>2</sub> pieslēguma.
- CO<sub>2</sub> cilindru piestiprināt atpakaļ vertikālā stāvoklī.
- Spiediena regulatoru iepriekš iestatīt pozīcijā "4".
- Pēc katras CO<sub>2</sub> cilindra nomainas notecināt litru "CO<sub>2</sub> saturoša ūdens", lai CO<sub>2</sub> maisītājs atkal uzpildītos.

## Ekspluatācija

### Funkcija

Sākotnēji ūdens plūst no ūdens ietilpības caur kombinēto filtru (filtra aprakstu skatīt nodaļā Lietošanas materiāls). Atkarībā no tā, kurš taustiņš nospiežs, ūdens pēc tam plūst caur dzesēšanas moduli vai papildus caur CO<sub>2</sub> maisītāju uz ūdens izvadi. Visu ūdens sistēmu ar regulāriem intervāliem nepieciešams ķīmiski iztīrīt.

### Apkalpošana

#### Norādījums

Apgaismotās sensora pogas tiek aktivizētas ar vieglu pieskārienu.

#### Attēls K

- Taustiņš "CO<sub>2</sub> atdzesēts ūdens"
- Taustiņš "Atdzesēts ūdens"

- Notekpaplātes vidū novietot trauku.

#### Attēls L

- Tik ilgi turēt nospiestu vēlamā ūdens veida taustiņu, līdz trauks ir piepildīts.

Šī procesa laikā nospiebtā poga iedegas spožāk.

### Ekspluatācijas pārtraukšana

Ja ierīci nelieto ilgāk par 4 dienām:

- Noslēgt ūdens pievadu.
- Izslēdziet ierīci.
- Aizgrieziet CO<sub>2</sub> balona galveno krānu vai CO<sub>2</sub> cilindra spiediena regulatoru atgrieziet atpakaļ pozīcijā "0".

### Ekspluatācijas atsākšana pēc dīkstāves

#### BRĪDINĀJUMS

**Paaugstinātas baktēriju koncentrācijas radīts veselības apdraudējums**

Pēc dīkstāves veiciet ķīmisko tīrīšanu.

- Izslēgt ierīci.
- Atvērt ūdens padevi.
- No katra ūdens veida notecināt vismaz 2 litrus ūdens un izliet.
- Veikt ķīmisko tīrīšanu (skatīt nodaļu *Ķīmiskā tīrīšana*)

## Transportēšana

#### UZMANĪBU

#### Svara neievērošana

Savainojumu un bojājumu draudi  
Transportējot ņemiet vērā ierīces svaru.

- Ierīci netransportēt guļus pozīcijā.
- Pārvadājot ierīci transportlīdzekļos, nodrošiniet to pret slīdēšanu un apgāšanos atbilstoši attiecīgajam spēkā esošajam prasībām.

### Ierīces nosūtīšana

Ierīci nedrīkst transportēt guļus pozīcijā.

- Transportēšanai izvēlēties piemērotu iepakojumu un to ārpusē apzīmēt ar uzkrītošu marķējumu, kas norāda uz vertikālu transportēšanu.
- Ja iespējams, zem kartona kastes piestiprināt nelielu koka paliktņi.
- Cita opcija ir nogādāt ierīci tieši Kärcher servisa centrā.

## Uzglabāšana

#### UZMANĪBU

#### Svara neievērošana

Savainojumu un bojājumu draudi  
Uzglabājot ņemiet vērā ierīces svaru.

- Uzglabājiet ierīci pret salu aizsargātā vietā.

## Kopšana un apkope

#### BRĪDINĀJUMS

**Nepareizi salabotas ierīces radīts apdraudējums veselībai**

Ierīces remontu drīkst veikt tikai apmācīts speciālists.

Pirms visiem darbiem pie ierīces:

- Ierīces spiediena atbrīvošana.
  - Aizvērt ūdens pieplūdi.
  - Zem ūdens izvada novietot trauku.
  - Taustiņu "Atdzesēts ūdens" turēt tik ilgi nospiežot, līdz vairs netiek izvadīts ūdens.
- Izslēdziet ierīci.
- Izvilkt tīkla spraudni.
- Aizveriet CO<sub>2</sub>pudeles galveno vārstu vai CO<sub>2</sub>balona spiediena regulatoru pagrieziet atpakaļ uz "0".
- Ja nepieciešams, CO<sub>2</sub>balonu izgrieziet no spiediena regulatora.

## Filtra maiņa

#### BRĪDINĀJUMS

**Baktēriju iekļūšanas radīts veselības apdraudējums**  
Ievietojot filtra kaseti, īpaši ievērojiet higiēnu un tīrību.

Uzstādot filtru, valkājiet sterilus vienreiz lietojamus cimdus.

- Aizvērt ūdens pieplūdi.
- Tik ilgi turēt nospiestu taustiņu "Atdzesēts ūdens", līdz vairs netek ūdens.
- Atvērt filtra pārsega noslēgu.
- Noņemt filtra sānu pārsegu.
- Izņemt maināmo filtru.

#### Attēls M

- Filtru ar filtra turētāju atvāzt maks. 45 ° leņķī.
  - Atskrūvēt un izņemt filtru.
- Izpakot jauno filtru.
  - Ievietot jauno filtru.

#### Attēls N

- Filtru ievietot filtra stiprinājumā un ieskrūvēt līdz atdurei.  
Filtrs tiek nofiksēts.
  - Filtru ar filtra stiprinājumu ievietot ierīcē.
- Ievietot sānu filtra pārsegu.
  - Aizvērt filtra pārsega noslēgu.
  - Iespraudiet tīkla spraudni kontaktligzdā.
  - Zem ūdens izvades nolikt trauku.
  - Atvērt ūdens padevi.
  - Taustiņu "Atdzesēts ūdens" spiest tik reizes, līdz ir sasniegts 5 minūšu skalošanas laiks (aptuveni 10 - 15 litri).

#### Norādījums

Pēc 60 sekunžu ilgās nepārtrauktas ūdens padeves ierīce automātiski pārtrauc padevi.

- Veikt ķīmisko tīrīšanu (skatīt nodaļu *Ķīmiskā tīrīšana*).

## Ķīmiskā tīrīšana

#### UZMANĪBU

#### Izplūdes ūdens ir tīrīšanas ūdens

Notecinātais tīrīšanas ūdens nav piemērots patēriņam. Ķīmisko tīrīšanu jāveic pēc ekspluatācijas uzsākšanas un principā vismaz reizi 6 mēnešos. Tas pats attiecas uz dīkstāvi vairāk par 4 dienām vai ārpus kārtas filtra maiņu. Ķīmiskai tīrīšanai ir nepieciešams tīrīšanas komplekts (skatīt nodaļu *Lietošanas materiāls*).

#### Norādījums

Ķīmiskā tīrīšana ilgst apmēram 45 minūtes.

- Aizvērt ūdens pieplūdi.
  - Aizvērt CO<sub>2</sub> balona galveno krānu vai CO<sub>2</sub> cilindra spiediena regulatoru atgrieziet atpakaļ uz "0".
  - Tik ilgi turēt nospiestu taustiņu "CO<sub>2</sub> atdzesēts ūdens", līdz vairs netek ūdens.
  - Izslēdziet ierīci.
  - Demontēt kombinēto filtru (skatīt nodaļu *Filtra maiņa*).
  - Ievietot servisa kausu.
- Attēls O**
- Filtra turētāju par maks. 45 ° atvāzt uz āru.
  - Ievietot servisa kausu.
  - Servisa kausu pagriezt pulksteņrādītāja virzienā.
  - Ievietot filtra stiprinājumu atpakaļ ierīcē.
- Noņemt ūdens padeves cauruli.
  - Sagatavot tīrīšanas komplektu.

#### Attēls P

- Ūdens ieplūde
- Injektora skrūsvienojums
- Bļivgredzens
- Inžektora korpus
- Ūdens izvads (pieslēgums pie ierīces)

- Atskrūvēt tīrīšanas komplektu.
  - 4 tīrīšanas tabletes ievietot tīrīšanas komplektā.
  - Tīrīšanas komplektu saskrūvēt, ņemot vērā bļivgredzena pareizo izvietošanu.
- Tīrīšanas komplektu pieslēgt pie ierīces ieejas.
  - Ūdens padeves cauruļvadu pieslēgt pie tīrīšanas komplekta.
  - Ja iespējams, tīrīšanas komplektu izvietot vertikālā stāvoklī.
- Attēls Q**
- Izņemt notekpaplāti.
  - Zem ūdens padeves novietot piemērotu trauku ar vismaz 1 litru tilpumu.
  - Iespraudiet tīkla spraudni kontaktligzdā.
  - Atvērt ūdens padevi.
  - Ieslēgt ierīci.

#### Norādījums

Turpmākos soļus veiciet īpaši rūpīgi, lai nodrošinātu pēc iespējas lielāku ķīmiskās tīrīšanas efektivitāti.

#### Norādījums

Tīrīšanas līdzeklis ķīmiskajai tīrīšanai ir aprīkots ar zilu krāsas indikatoru. Izplūstošā ūdens nokrāsa norāda tīrīšanas līdzekļa koncentrāciju un efektivitāti.

#### Norādījums

Tīrīšanas procesa laikā veidojas neliels daudzums putas. Tas ir sistēmātiski un normāli.

- Veikt tīrīšanu.
  - Taustiņu "CO<sub>2</sub> atdzesēts ūdens" turēt nospiestu, līdz ierīce pēc 60 sekundēm pārtrauc ūdens padevi.
  - Uzgaidīt 60 sekundes, lai varētu izšķīst tīrīšanas līdzeklis.
  - Šo procesu (60 sekundes veikt skalošanu un 60 sekundes uzgaidīt) atkārtot kopumā 2 reizes.
  - Pēc katra ieskalošanas procesa iztukšot savākšanas trauku.
  - 30 sekundes turēt nospiestu taustiņu "Atdzesēts ūdens". Ieskalošanas process noslēdzies. Sākas tīrīšanas līdzekļa iedarbības laiks. Tām vajadzētu būt vismaz 15 minūtem un to pēc nepieciešamības iespējams pagarināt.
  - Uzgaidīt vismaz 15 minūtes, līdz tīrīšanas līdzeklis iedarbojas.
- Aizvērt ūdens pieplūdi.
- Nospiegt jebkuru taustiņu, līdz vairs neizplūst ūdens.
- Izslēdziet ierīci.
- Noņemt tīrīšanas komplektu.
- Ūdens padeves šļūteni pieslēgt atpakaļ pie ierīces.
- Izņemt servisa kausu un ievietot atpakaļ filtru.

## Skalošana pēc ķīmiskās tīrīšanas

#### Norādījums

Jūs varat iesaistīgt pārtraukt skalošanas procesu jebkurā laikā, piem., lai iztukšotu skalošanas kausu.

- Zem ūdens padeves novietot piemērotu trauku ar vismaz 1 litra tilpumu.
- Atvērt ūdens padevi.
- Ieslēgt ierīci.
- Taustiņu "Atdzesēts ūdens" nospiegt tik reizes, līdz vairs nav redzama zila krāsa. Pēc tam noskalot vēl vismaz 4 litrus.
- Taustiņu "CO<sub>2</sub> atdzesēts ūdens" nospiegt tik reizes, līdz vairs nav redzama zila krāsa. Pēc tam noskalot vēl vismaz 2 litrus.
- Atvērt CO<sub>2</sub> balona galveno krānu un kontrolēt iestatīto gāzes spiedienu vai CO<sub>2</sub> cilindra spiediena regulatoru iestatīt pozīcijā "4".
- Notecināt litru CO<sub>2</sub> saturoša ūdens, lai CO<sub>2</sub> maisītājs atkal uzpildītos.  
Ierīce ir darb gatavībā.

## Paraugu ņemšana

Lai varētu pārbaudīt ķīmiskās tīrīšanas funkciju, tūlīt pēc tīrīšanas procesa beigām ieteicams paņemt ūdens paraugu, ievērojot mikrobioloģisko ūdens analīžu ņemšanas noteikumus, un nodot to pārbaudīt akreditētai laboratorijai.

## Notekpaplātes iztukšošana

Pludiņš norāda uz pilnu pilienu savācēju. Ja ir sasniegts maksimālais līmenis, pludiņam kļūst redzams sarkanais marķējuma gredzens.

#### Attēls R

- Uzmanīgi izņemt un iztukšot pilno notekpaplāti.
- Pārbaudīt, vai notekpaplāte nav netīra un nepieciešamības gadījumā notīrīt.
- Notekpaplāti ievietot atpakaļ.

## Palīdzība traucējumu gadījumā

Kļūda	Cēlonis	Novēršana
Ierīce nepadod ūdeni, taču uzrāda "gatavs lietošanai". Iedegas visi taustiņi.	Ūdens padeve ir pārtraukta.	1. Nodrošināt ūdens padevi. 2. Pārbaudīt slēgierīces. 3. Ja traucējums turpina pastāvēt, sazināties ar servisu.
Ierīce nedarbojas. Taustiņi nedeg.	Bojāta sprieguma padeve. Drošinātājs ir bojāts.	● Pārbaudīt sprieguma padevi. ● Noņemt drošinātāja vāku blakus ierīces slēdzim, nomainīt drošinātāju. Ja drošinātājs atkal pārdeg, izslēgt ierīci un sazināties ar servisu.
Nenotiek atdzesēta ūdens padeve, kaut arī tika nospriests taustiņš "Atdzesēts ūdens"	Dzesēšanas modulis vēl nav sasniedzis savu nepiec. temperatūru.	1. Pagaidiet un pēc 20 līdz 40 minūtēm vēlreiz pārbaudiet. Ja dzesēšanas funkcija ilgstoši izpaliek: 2. Izslēdziet ierīci. 3. Sazināties ar servisu.
Pārmaiņus iedegas dzirkstošā ūdens un aukstā ūdens taustiņi un ir dzirdams signāls.	Temperatūras kontroles traucējums.	● Sazināties ar servisu.
Dzirkstošā ūdens taustiņš vairs nedeg pēc 60 sekundēm un dzirkstošā ūdens padeve ir bloķēta.	Neizdēvās uzpildīt karbonāta tvertni.	1. Izslēdziet ierīci. 2. Pārbaudīt ūdens padevi. 3. Pārbaudīt gāzes spiedienu. 4. Izslēdziet un atkal ieslēdziet ierīci. 5. Ja traucējums turpina pastāvēt, sazināties ar servisu.
Iekšējais sūknis ieslēdzas pie "CO <sub>2</sub> atdzesēts ūdens" padeves ar dažādu aizturi.	Tā ir normāla funkcija, nevis kļūda.	● Nav nepieciešams novērst
Iekšējais sūknis īslaicīgi ar regulāriem intervāliem ieslēdzas	Šī ir normāla karbonizatora tvertnes darbības funkcija.	● Nav nepieciešams novērst
Ūdens nesatur oglekļa dioksīdu.	CO <sub>2</sub> gāzes spiediens ir pārāk zems. CO <sub>2</sub> balons vai CO <sub>2</sub> cilindrs ir tukšs.	● Labot CO <sub>2</sub> gāzes spiedienu. 1. Nomainīt CO <sub>2</sub> balonu vai CO <sub>2</sub> cilindru. 2. Ja traucējums turpina pastāvēt, sazināties ar servisu.
Pārāk zems oglekļa dioksīda saturs ūdenī	Atdzesētā ūdens tvertne vēl nav sasniegusi savu uzstādīto temperatūru. Filtrs ir netīrs un samazina nepieciešamo ūdens caurplūdi. CO <sub>2</sub> balons vai CO <sub>2</sub> cilindrs gandrīz tukšs.	● Pēc 20 minūšu gaidīšanas laika vēlreiz pārbaudiet oglekļa dioksīda saturu ūdenī. 1. Pārbaudiet filtra caurplūdi un nepieciešamības gadījumā nomainīt filtru. 2. Ja traucējums turpina pastāvēt, sazināties ar servisu. ● Nomainīt CO <sub>2</sub> balonu vai CO <sub>2</sub> cilindru.
Lielāka daudzuma dzirkstošā ūdens padeve ar šķakatām	Karbonizatora tvertnes uzpilde ir traucēta. Gāzes spiediena iestatījums ir pārāk augsts.	● Pārbaudīt filtra caurplūdi un nepieciešamības gadījumā nomainīt filtru. 1. Labot CO <sub>2</sub> gāzes spiedienu. 2. Ja traucējums turpina pastāvēt, sazināties ar servisu.

### Garantija

Katrā valstī ir spēkā mūsu uzņēmuma atbildīgās saimniecības izdotie garantijas nosacījumi. Garantijas termiņa ietvaros iespējamos Jūsu iekārtas darbības traucējumus mēs novērsīsim bez maksas, ja to cēlonis ir materiāla vai ražošanas defekts. Garantijas remonta nepieciešamības gadījumā ar pirkumu apliecināšanu dokumentu griežieties pie tirgotāja vai tuvākajā pilnvarotajā klientu apkalpošanas dienestā. (Adresi skatīt aizmugurē)

### Tehniskie dati

	WPD 50 Ws	
<b>Ierīces veiktspējas dati</b>		
Darba spriegums	V	220-240
Tīkla frekvence	Hz	50
Tīkla drošinātājs (inertais)	A	6
Maks. jaudas patēriņš	W	200
Ūdens padeves spiediens	MPa (bar)	0,15 -0,6 (1,5-6)

	WPD 50 Ws	
Ūdens padeves temperatūra	°C	5-30
CO <sub>2</sub> iestatījuma spiediena diapazons	MPa (bar)	0,38...0,42 (3,8...4,2)
Vides temperatūra	°C	5 - 32
<b>Ūdens padeve (atkarībā no ietilpības spiediena un filtra stāvokļa)</b>		
Atdzesēts ūdens	l/h	120
CO <sub>2</sub> piemaisījuma ūdens	l/h	80
Atdzesētā ūdens temperatūra, min.	°C	6
<b>Izmēri un svars</b>		
Platums	mm	300
Dziļums	mm	440
Augstums	mm	395
Svars	kg	19

Paturētas tiesības veikt tehniskas izmaiņas.

### Apkopes plāns

Laika punkts	Izpilde
katru dienu	Izņemt un notīrīt notekaplati. Pēc ierīces nakts dīkstāves notecināt un izliet 0,5 l ūdens no katra ūdens veida.
reizi nedēļā, nepieciešamības gadījumā biežāk	Notīrīt ierīci no ārpuses, notekaplati notīrīt ar karstu ūdeni vai trauku mazgājamā mašīnā. Plastmasas virsmu tīrīšanai neizmantojot tīrīšanas līdzekļus ar alkohola, skābes vai abrazīvu līdzekļu saturu.
reizi pusgadā	Ja ūdens kvalitāte ir slikta, nomainīt Hy-Pure-Plus filtru. Veikt ķīmisko tīrīšanu, skatīt nodaļu <i>Ķīmiskā tīrīšana</i> .
reizi gadā	Nomainīt Hy-Pure-Plus filtru.
Izšķirošais faktors filtra maiņas intervālam ir padotā ūdens daudzums un ietilpības ūdens kvalitāte.	





## Turinys

Bendrosios nuorodos .....	161
Saugos nurodymai .....	161
Numatomasis naudojimas .....	161
Bendroji informacija apie CO <sub>2</sub> balionų naudojimą .....	162
Aplinkos apsauga .....	162
Priedai ir atsarginės dalys .....	162
Naudojamos medžiagos .....	162
Tiekimo kompleksas .....	162
Įrenginio aprašymas .....	162
Montavimas .....	163
Pirmojo eksploatavimo pradžia .....	163
CO <sub>2</sub> balionų naudojimas .....	163
CO <sub>2</sub> baliono naudojimas .....	163
Eksploatavimas .....	164
Transportavimas .....	164
Laikymas .....	164
Einamasis remontas ir techninė priežiūra .....	164
Triukščių šalinimas .....	165
Garantija .....	165
Techniniai duomenys .....	165
Techninės priežiūros planas .....	165
Techninės priežiūros lapas WPD 50 Ws .....	166

## Bendrosios nuorodos



Prieš pradėdami naudoti įrenginį, perskaitykite šią originalią instrukciją ir elkitės, kaip joje nurodyta. Išsaugokite originalią instrukciją, kad galėtumėte vėliau ja pasinaudoti arba perduoti kitam savininkui.

- Norint garantuoti vandens kokybę, galima naudoti tik geriamąjį vandenį iš viešojo vandens tiekėjo. Kokybė bent jau turi atitikti Pasaulio sveikatos organizacijos (PSO) rekomendacijas.
- Jei įrenginiui sumontuoti reikalinga intervencija į geriamojo vandens tinklą, tai turi atlikti apmokyti kvalifikuoti specialistai, turintys leidimą pagal vietinius įstatymus ir kitus teisės aktus. Prireikus šiuos darbus turi užsakyti klientas.
- Siekiant apsaugoti nuo galimų nuostolių trūkus vandens žarnai, rekomenduojame vandens tiekimo sistemoje įrengti uždaramąjį įtaisą ir apsaugą nuo vandens išsiliejimo (jisgyjama pasirinktinai).
- Įrenginio viduje esančių dalių priežiūros darbus gali atlikti tik įrenginio naudotojas, perskaitęs šią naudojimo instrukciją.
- Naudojant CO<sub>2</sub> balioną būtina laikytis statymo patalpai taikomų nacionalinių ženklinimo taisyklių.
- Neplaukite įrenginio vandens srove.
- Plastikinių paviršių negalima valyti alkoholio sudėtyje turinčiomis, agresyviomis arba abrazyvinėmis valymo priemonėmis. Rekomenduojama naudoti paviršių valiklį CA 30 R (6.295–686.0).

## Saugos nurodymai

### Rizikos lygiai

#### ⚠ PAVOJUS

- Nuoroda dėl tiesioginio pavojaus, galinčio sukelti sunkius kūno sužalojimus ar mirtį.

#### ⚠ ĮSPĖJIMAS

- Nuoroda dėl galimo pavojaus, galinčio sukelti sunkius kūno sužalojimus ar mirtį.

#### ⚠ ATSARGIAI

- Nurodo galimą pavojų, galintį sukelti lengvus sužalojimus.

#### DĖMESIO

- Nuoroda dėl galimo pavojaus, galinčio sukelti materialinius nuostolius.

### Saugos nurodymai

- ⚠ **PAVOJUS** • Elektros smūgio pavojus. Prieš pradėdami dirbti prie įrenginio, visada ištraukite tinklo kištuką. Kištukinis lizdas turi būti apsaugotas automatiniai

30 mA nuotėkio srovės jungikliu.

• Sprogusios CO<sub>2</sub> dujų talpyklos keliamas pavojus gyvybei. Pastatykite slėginį balioną vertikaliai ir pritvirtinkite. Slėginį balioną visada prijunkite su slėgio ribotuvo, patvirtintu įrenginio tipui, ir su apsauginiu vožtuvu. Saugokite dujų balioną nuo per didelio įkaitimo ir niekada nelaiškinkite jo tiesioginiuose saulės spinduliuose. • Sprogimo pavojus. CO<sub>2</sub> dujų balioną draudžiama prijungti naudojant statvamzdį. Balionai su sifoniniu vamzdeliu yra pažymėti, pvz., raudonu įspėjamoju lipduku.

• Uždusimo pavojus dėl ištekėjusio anglies dioksido. Užtikrinkite tinkamą įrengimo patalpos vėdinimą arba sumontuokite dujų nuotėkio apsaugos sistemą. Ištuštinami slėginius batus laikykite konkrečiai šaliai taikomų teisinių reikalavimų dėl nustatyto minimalaus patalpos dydžio, įspėjamųjų sistemų ir ventiliacijos. • Sprogimo pavojus. Įrenginyje nelaikykite sprogstamųjų daiktų, tokių kaip purškikliai su degiu skysčiu.

⚠ **ĮSPĖJIMAS** • Pastatydami įrenginį įsitinkinkite, kad maitinimo laidas nėra užspaustas ar pažeistas. • Neįrenkite už įrenginio daugiaviečio kištukinio lizdo ar mobiliojo maitinimo šaltinio. • Sužalojimo pavojus dėl sprogstančių balionų. Gaizuotą vandenį galima pilti tik į slėgiui atsparius butelius (10 bar). • Perkaitimo pavojus. Neuždarykite įrenginio ventiliacijos angų. • Pažeidimo pavojus. Norėdami pagreitinti atšildymą, nenaudokite jokių mechaninių ar kitų pagalbinių priemonių, išskyrus tas, kurias rekomenduoja gamintojas.

• Nepažeiskite aušinimo kontūro. • Pavojus sveikatai dėl mikroorganizmų. Keisdami filtro kasetę atkreipkite dėmesį į higieną ir švarą. Keisdami filtrą mū-

vėkite sterilias vienkartinės pirštines. Reguliariai valykite lašų surinkimo padėklą ir paviršius. Niekada nelieskite vandens išleidimo angos pirštais ar valymo šluoste. Bent kas 6 mėnesius atlikite cheminį įrenginio valymą. Jei jūsų geriamojo vandens tiekėjas įspėjo jus apie mikrobiologinį užterštumą, būtinai turite atlikti cheminį įrenginio valymą po to, kai užterštumas atšaukiamas. • Pavojus sveikatai dėl padidėjusios mikroorganizmų koncentracijos vandenyje. Jeigu įrenginio nenaudojote ilgiau kaip 4 dienas, turite jį įjungti, atidaryti vandens įvadą ir atlikti cheminį valymą, žr. skyrių Cheminis valymas.

• Pavojus sveikatai dėl netinkamai suremontuoto įrenginio. Įrenginį gali remontuoti tik apmokyti kvalifikuoti specialistai. • Sužalojimo pavojus dėl valymo priemonės. Laikykite valymo priemonės saugos nurodymų ir dirbdami su valymo priemonėmis dėvėkite apsauginius akinius ir mūvėkite apsaugines pirštines.

**DĖMESIO** • Įrenginio aušinimo bloko pažeidimai. Jei įrenginys buvo laikomas ar gabenamas gulsčioje padėtyje, prieš pradėdami eksploatuoti turite palaukti bent 24 valandas.

### Numatomasis naudojimas

#### ⚠ ĮSPĖJIMAS

Šis įrenginys nepritaikytas naudoti žmonėms (įskaitant vaikus) su fizine, sensorine arba dvasine negalia, nebent juos prižiūri už saugą atsakingas asmuo arba gavas šio asmens nurodymus, kaip naudoti įrenginį.

#### ⚠ ĮSPĖJIMAS

Prižiūrėkite vaikus ir užtikrinkite, kad jie nežaistų su įrenginiu.

#### ⚠ ĮSPĖJIMAS

Sugadintą maitinimo laidą turi pakeisti gamintojas, jo klientų aptarnavimo tarnyba arba tokios pat kvalifikacijos asmuo, kad būtų išvengta pavojų.

- Įrenginys naudojamas maisto produktų kokybės reikalavimus atitinkančiam atšaldytam ir anglies dvideginiu (CO<sub>2</sub>) prisotintam ar neprisotintam vandeniui tiekti, jeigu pasirinktas savitarnos režimas.
- Įrenginį galima naudoti šiose srityse:
  - namų ūkyje ir panašiai paskirčiai,
  - parduotuvėse, biuruose ir kitose darbo vietose įrengtose darbuotojų virtuvėse,
  - ūkininkų namuose,
  - viešbučiuose, moteliuose, apgyvendinimo paslaugas su pusryčiais siūlančiose vietose ir kitose panašiose vietose,
  - maitinimo įmonėse ir panašiose didmeninės prekybos vietose
- Įrenginys tiekiamas su kombinuotuoju filtru.

- Įrenginys turi būti montuojamas nuo šalčio apsaugotoje patalpoje.
- Nenaudokite ir nestatykite įrenginio lauke.
- Neguldyskite įrenginio, nelaikyskite arba netransportuokite jo gulsčioje padėtyje.

### Galimas netinkamas naudojimas

Naudoti ne pagal paskirtį draudžiama.

Operatorius atsako už žalą, patirtą dėl naudojimo ne pagal paskirtį.

## Bendroji informacija apie CO<sub>2</sub> balionų naudojimą

Keičiant (CO<sub>2</sub>) balionus privaloma laikytis dujų tiekėjų saugos nurodymų ir visų galimų teisės aktų nuostatų.

- (CO<sub>2</sub>) balionai turi būti su „KÄRCHER“ patvirtintu redukciniu vožtuvu, kad būtų galima reguliuoti anglies dioksido kiekį vandenyje.
- Anglies dioksidas E 290 turi atitikti grynumo reikalavimus pagal Direktyvą 96/77/EB (maisto produktų kokybė) ir būti paženklinintas pagal Direktyvos 89/107/EEB 7 straipsnį.
- Prieš pradėdami naudoti dujų balioną, turite įsitikinti, kad jame yra tinkamos rūšies dujų. Patikima informacija apie dujų rūšį pateikiama tik ant pavojingų krovinių lipduko, kuris turi būti ant kiekvieno baliono. Dujų baliono spalva ne visada suteikia aiškią informaciją apie dujų rūšį. Negalima naudoti dujų baliono, dėl kurio turinio kyla abejonių arba kuris kitaip išsiskiria (apgadinimas, ugnies poveikis, mechaninio apdoravimo pėdsakai).
- Turi būti laikomasi kiekvienos konkrečios šalies taisyklių.

### ⚠ PAVOJUS

#### Sprogimo pavojus

CO<sub>2</sub> dujų balioną draudžiama prijungti naudojant statvamzdį. Balionai su sifoniniu vamzdeliu yra pažymėti, pvz., raudonu įspėjamoju lipduku.

### ⚠ JSPĖJIMAS

Pavojus gyvybei, jeigu sprogtų CO<sub>2</sub> dujų talpykla. Pastatykite slėginį balioną vertikaliai ir pritvirtinkite.

Niekada neatidarykite suslėgtų dujų baliono be slėgio ribotuvo ir be apsauginio vožtuvo. Slėgio ribotuvus su apsauginiu vožtuvu turi būti patvirtintas įrenginio tipui.

### ⚠ PAVOJUS

Uždusimo pavojus dėl ištekėjusio anglies dioksido. Užtikrinkite tinkamą įrengimo patalpos vėdinimą arba sumontuokite dujų nuotėkio apsaugos sistemą.

Saugokite dujų balioną nuo tiesioginių saulės spindulių. Saugokite dujų balioną nuo per didelio įkaitimo. Priklijuokite matomą etiketę, nurodantią, kad gali būti dujinio anglies dioksido.



## Aplinkos apsauga

- Pakuotės medžiagos gali būti perdirbamos. Pakuotės atliekas sutvarkykite tausodami aplinką.
- Elektros ir elektroniniuose prietaisuose būna vertingų perdirbamų medžiagų ir dažnai tokių dalių, pvz., baterijų, akumuliatorių arba alyvos, su kurio mis netinkamai elgiantis arba netinkamai jas pa-

šalinius gali kilti pavojus žmonių sveikatai ir aplinkai. Tačiau norint tinkamai eksploatuoti įrenginį šios sudedamosios dalys būtinos. Šiuo simboliu pažymėtas įrenginys draudžiama šalinti su buitinėmis atliekomis.

R-290 Sudėtyje yra šiltnamio efektą sukeliančių dujų R290 – hermetiška sandarus įtaisas

### Nuorodos dėl sudėtinių medžiagų (REACH)

Naujausia informacija apie sudėtinės medžiagas rasite: [www.kaercher.de/REACH](http://www.kaercher.de/REACH)

## Priedai ir atsarginės dalys

Naudokite tik originalius priedus ir originalas atsarginės dalis – taip užtikrinsite, kad įrenginys veiktų patikimai ir be triukščių. Informaciją apie priedus ir atsarginės dalis rasite svetainėje [www.kaercher.com](http://www.kaercher.com).

### Montavimo rinkiniai

Aprašymas	Užsakymo Nr.
CO <sub>2</sub> cilindro montavimo rinkinys	2 644-217.0
Įprastasis CO <sub>2</sub> baliono montavimo rinkinys (2 kg, 6 kg, 10 kg)	2 644-218.0
Stovas „Premium“	2 644-134.0
Stovas „Basic“	2 644-221.0

### Ašočiai

Aprašymas	Užsakymo Nr.
 Vandens ašotis, 1 l, stiklinis, su plastikiniu dangčiu ir KÄRCHER logotipu, plaunamas indaplovėje	6 640-431.0
 Grafinas, „Eva Solo“, 1 l, plaunamas indaplovėje	0.017-575.0

### Skalavimo indas

Aprašymas	Užsakymo Nr.
Skalavimo indas 4 l	6 640-341.0

### Buteliai

Aprašymas	Užsakymo Nr.
 Butelis 0,5 l, iš „Tritan“, plaunamas indaplovėje	6 640-430.0
Butelis 0,75 l, iš „Tritan“, plaunamas indaplovėje	6 640-512.0
 Butelis 0,6 l, su antgaliu ir dangteliu iš „Tritan“, plaunamas indaplovėje	6 640-469.0
 Aukštos kokybės borosilikatinio stiklo butelis 0,75 l, atsparus karščiui, skaidrus, Ø 7 cm, aukštis 26 cm, su nerūdijančio plieno dangteliu ir neopreniniu apsauginiu dėklu	6 642-186.0

### Puodeliai

Aprašymas	Užsakymo Nr.
Kietojo popieriaus puodelis, taip pat skirtas karštiesiems gėrimams, 180 ml, be logotipo, 2 500 vienetų	6 640-455.0
Kietojo popieriaus puodelis, taip pat skirtas karštiesiems gėrimams, 180 ml, su KÄRCHER logotipu, 2 500 vienetų	6 640-460.0
Plastikinis puodelis, 200 ml, be logotipo, 3 000 vienetų	6 640-454.0
Plastikinis puodelis, 200 ml, su KÄRCHER logotipu, 3 000 vienetų	6 640-453.0

### Papildoma montavimo medžiaga

Aprašymas	Užsakymo Nr.
Automatinis nuotėkio srovės jungiklis 30 mA, 230 V, 50 Hz	6 640-427.0
Apsauga nuo vandens išsiliejimo, vandens nuotėkio signalizatorius su magnetiniu vožtuvu ir žalvarinių varžtų jungtimi G 3/4"	6 640-291.0
Slėgio ribotuvus 1,5–6 bar - 1/2	6 640-625.0
Vandens blokas, apsauga nuo išsiliejimo	6 640-338.0
Atbulinis vožtuvas, leistas naudoti	6 640-463.0

## Naudojamos medžiagos

### Filtras

Pavadinimas	Aprašymas	Užsakymo Nr.
„Hy-Pure-Plus“ filtras	Kombinuotasis filtras iš aktyviosios anglies ir ultrafilto. Sulaiko chlorą, sunkiuosius metalus, linijos likučius, bakterijas ir virusus ir užtikrina gerą skonį. Visos mineralinės medžiagos lieka vandenyje.	2 644-200.0

### Cheminio valymo priemonės

Pavadinimas	Aprašymas	Užsakymo Nr.
Valymo rinkinys	Cheminio valymo priemonė („Bevi“ šarminės tabletės) talpinti, daugkartinio naudojimo	2 643-941.0
„Bevi“ šarminės tabletės	Cheminio valymo priemonė, skirta kas pusę metų valyti WPD vidų, pakuotė - 1 x 10 tablečių	6 295-891.0

### Įrenginio išorės valymo priemonės

Pavadinimas	Aprašymas	Užsakymo Nr.
CA 30 R	Paruoštas naudoti paviršiaus valiklis, 0,5 l butelis	6 295-686.0
Paviršiaus valiklio purškimo galvutė	Pirmą kartą užsakant CA 30 R, purškiamajam buteliui reikia šios daugkartinės purškimo galvutės.	6 295-723.0

## Tiekimo komplektas

Išpakavę įrenginį, naudodamiesi naudojimo instrukcija patikrinkite, ar kartoninėje dėžėje yra visos dalys. Jei trūksta priedų arba yra transportavimo pažeidimų, praneškite apie tai pardavėjui.

## Įrenginio aprašymas

Paveikslai pateikti grafikų puslapyje **Paveikslas A**

- 1 Filto dangčio fiksatorius
- 2 Filto dangtis
- 3 Įrenginio jungiklis
- 4 CO<sub>2</sub> jungtis
- 5 Vandens jungtis
- 6 Tinklo jungtis

- 7 Saugiklio laikiklis su saugikliu 6 A dangtelis
- 8 Identifikacinė plokštelė
- 9 Vėdinimo angos
- 10 Kombinuotasis filtras
- 11 Filto laikiklis
- 12 Mygtukas „CO<sub>2</sub> atšaldytasis vanduo“
- 13 Mygtukas „Atšaldytas vanduo“
- 14 Vandens išdavimo anga
- 15 Lašų surinkimo padėklas

## Montavimas

### Irenginio prijungimas

Montuojant pirmą kartą arba prireikus ką nors remontuoti, jeigu kartu būtų keičiami ir priedai, privaloma įsitikinti, ar naudojamos tik „KÄRCHER“ patvirtintos dalys (prijungimo rinkinys, CO<sub>2</sub> redukcinis vožtuvas). Šios konstrukcinės dalys yra patikrintos ir sertifikuotos, kad atitiktų aukštus KÄRCHER kokybės standartus. Kitų konstrukcinių dalių naudoti negalima.

- Maitinimo jungtis ir vandens išleidimo slėgis turi atitikti skyriaus „Techniniai duomenys“ vertes (žr. skyrių „Techniniai duomenys“).
- Atsižvelgiant į vietinius įstatymus, reikia sumontuoti patvirtintą atbulinį vožtuvą.
- Pastatykite įrenginį ant lygaus paviršiaus.
- Tinklo kištukas ir kištukinis lizdas visada turi būti laisvai prieinami.
- Įrenginio jungiklis, saugiklis bei dujų ir vandens tiekimo jungtis (įrenginio gale) turi būti laisvai prieinami. Mažiausias atstumas iki sienos yra 100 mm.
- Norint sumažinti srovės suvartojimą, tuo metu, kai įrenginys nenaudojamas, galima nutraukti srovės tiekimą (pvz., pasitelkus laikmatį).
- Prijunkite įrenginį tik pridedamomis žarnomis.
- Nenaudokite naudotų žarnų.

### Prijungimo schema:

#### Paveikslas B

- 1 Kištukinis lizdas (apsaugotas su 30 mA automatiniu nuotėkio srovės jungikliu)
- 2 Maitinimo kabelis
- 3 Vandens dalytuvas
- 4 Vandens tiekimo žarna (prijungimo rinkinys)
- 5 Slėgio ribotuvas su manometru (reikalingas tik esant didesniam nei 6 bar (0,6 MPa) tiekiamo vandens slėgiui)
- 6 Pastato inžinerinės sistemos vandens čiaupas
- 7 Pastato inžinerinės sistemos geriamojo vandens linija
- 8 Apsauga nuo vandens išsiliejimo (pasirenkama)
- 9 Atbulinis vožtuvas (pasirenkamas)

### Jungtys:

#### Paveikslas C

- 1 Vandens tiekimo jungtis
  - 2 CO<sub>2</sub> jungtis
  - 3 Tinklo jungtis
  - 4 Saugiklio laikiklio su saugikliu 6 A dangtelis
  - 5 Apšviestas įrenginio jungiklis
- 1 Ištraukite kištuką iš vandens išleidimo angos ir pašalinkite.

#### Paveikslas D

- 2 Iš vandens tiekimo jungties ir CO<sub>2</sub> jungties ištraukite kištukus iš pašalinkite.

#### Paveikslas E

- 3 Vandens tiekimo žarną prijunkite prie vandens jungties „H<sub>2</sub>O“.
- 4 Prijunkite vandens tiekimo žarną prie pastato inžinerinės sistemos vandens čiaupo (jei reikia, prijunkite papildomas konstrukcines dalis).
- 5 Maitinimo laidą sujunkite su tinklo jungtimi.
- 6 CO<sub>2</sub> prijungimo žarną sujunkite su CO<sub>2</sub> jungtimi.

### Filtro įstatymas

#### ⚠ ĮSPĖJIMAS

**Pavojus sveikatai dėl patenkančių mikroorganizmų**  
Montuodami filtro kasetę, ypač rūpinkitės higiena ir švara.

Įstatydami filtrą mūvėkite sterilias vienkartinės pirštines.

1. Atidarykite filtro dangčio fiksatorių.

#### Paveikslas F

2. Nuimkite šoninį filtro dangtį.
3. Nuimkite gamykoje sumontuotą techninės priežiūros puodelį.

#### Paveikslas G

- a Filtro laikiklį palenkite ne didesniu kaip 45° kampu.
  - b Techninės priežiūros puodelį pasukite prieš laikrodžio rodyklę.
  - c Išimkite techninės priežiūros puodelį.
4. Įdėkite filtrą.

#### Paveikslas H

- a Filtro laikiklį palenkite ne didesniu kaip 45° kampu.
- b Įdėkite filtrą iš viršaus į filtro laikiklį.
- c Pasukite filtrą iki galo.

Filtrus užfiksuojamas.

- d Palenkite filtrą su filtro laikikliu atgal į įrenginį.
5. Uždėkite šoninį filtro dangtį.
6. Uždarykite filtro dangčio fiksatorių.

### Pirmojo eksploataavimo pradžia

#### Pastaba

*Siekiant užtikrinti higienos reikalavimus atitinkančią prietaiso būklę, komponentai, kuriais teka vanduo, gamykoje pripildomi vandens.*  
*Kad prietaisą būtų galima skalauti vandeniu, pirmiausiai privaloma išskalauti azotu pripildomą CO<sub>2</sub> maišymo talpyklą. Tai daroma naudojant CO<sub>2</sub> dujas.*

### CO<sub>2</sub> maišymo talpyklos skalavimas

1. Prijunkite CO<sub>2</sub> balioną, balioną arba naują CO<sub>2</sub> cilindrą (žr. Skyrių „Naujo CO<sub>2</sub> baliono prijungimas, arba“ Naujo CO<sub>2</sub> baliono prijungimas“).
2. CO<sub>2</sub> sureguliuokite slėgį:
  - a **CO<sub>2</sub> balionas:** Atidarykite pagrindinį čiaupą ir sukamąjį valdymo elementą nustatykite taip, kad manometras rodytų 4 barų rodmenį.
  - b **CO<sub>2</sub> balionas:** Sukamąjį valdymo elementą nustatykite į „4“ padėtį.
3. Įjunkite prietaisą.
4. Vandens tiekimo angą laikykite uždarytą.
5. Padėkite indą po vandens išleidimo anga.
6. Mygtuką „CO<sub>2</sub> atšaldytas vanduo“ spauskite 10 sekundžių. Išsiskiria truputis dujų, kurios gali būti sumaišytos su vandens lašais. Šis trumpas dujų nuotėkis nėra pavojingas.
7. Sukamąjį valdymo elementą nustatykite į „0“ bar arba „0“ padėtį.
8. Mygtuką „CO<sub>2</sub> atšaldytas vanduo“ spauskite tol, kol nebus girdėti išleidžiamų dujų skleidžiamo garso.

### Prietaiso ir filtro skalavimas

#### Pastaba

*Dabar visas prietaisas ir filtras skalaujami vandeniu.*

1. Atidarykite vandens įvadą.
2. Padėkite indą po vandens išleidimo anga.
3. Mygtuką „Atšaldytas vanduo“ spauskite tiek kartų, kol bus užtikrinta 5 minučių skalavimo trukmė (maždaug 10–15 litrų).
4. Mygtuką „CO<sub>2</sub> atšaldytas vanduo“ spauskite tiek kartų, kad būtų užtikrinta 4 minučių plovimo trukmė (maždaug 4–5 litrai).

#### Pastaba

*Po 60 sekundžių nuolatinio vandens išleidimo prietaisas automatiškai nustoja dozuoti.*

5. Atlikite cheminį valymą (žr. Skyrių „Cheminis valymas“).
6. CO<sub>2</sub> sureguliuokite slėgį:
  - a **CO<sub>2</sub> balionas:** Atidarykite pagrindinį čiaupą ir sukamąjį valdymo elementą nustatykite taip, kad manometras rodytų 4 barų rodmenį.
  - b **CO<sub>2</sub> balionas:** Sukamąjį valdymo elementą nustatykite į „4“ padėtį.Įrenginys paruoštas naudojimui.

### CO<sub>2</sub> balionų naudojimas

#### Pastaba

*Taip pat atkreipkite dėmesį į bendrąją informaciją apie CO<sub>2</sub> balionų naudojimą, žr. skyrių Bendroji informacija apie CO<sub>2</sub> balionų naudojimą.*

Prijungiant naują ar atjungiant CO<sub>2</sub> balioną privaloma atlikti šiuos veiksmus.

### Tuščio CO<sub>2</sub> baliono išmontavimas

#### Paveikslas I

- 1 Rankenėlė
- 2 Slėgio ribotuvas
- 3 Gaubiamoji veržlė
- 4 Pagrindinis čiaupas
- 5 Valdymo slėgio manometras
- 6 CO<sub>2</sub> žarna

1. Dujų balioną užsukite pagrindiniu čiaupu.
2. Redukcinį vožtuvą pasukite į „0“ padėtį.

#### Pastaba

*Jeigu CO<sub>2</sub> baliono redukcinis vožtuvas yra atjungtas, nors slėgis vis dar yra pakankamas, tarp baliono ir redukcinio vožtuvo esantis apskritasis skerspjuvio žiedas yra deformuojamas ir todėl turi būti pakeistas.*

3. Atlaisvinkite įtempiamąjį apsauginį CO<sub>2</sub> baliono diržą.
4. Išimkite tuščią dujų balioną.
5. Atsukite slėgio ribotuvą nuo tuščio dujų baliono.

### Naujo CO<sub>2</sub> baliono prijungimas

#### Paveikslas I

- 1 Rankenėlė
- 2 Slėgio ribotuvas
- 3 Gaubiamoji veržlė
- 4 Pagrindinis čiaupas
- 5 Valdymo slėgio manometras
- 6 CO<sub>2</sub> žarna

1. Nuimkite naujo dujų baliono apsauginį dangtelį.
2. Trumpam atsukite pagrindinį čiaupą, kad būtų pašalintas galimai esamas skystasis CO<sub>2</sub>.
3. Prisukite slėgio ribotuvą ant naujo dujų baliono. Įsitinkinkite, kad sandarinimo žiedas tinkamai pritvirtintas.
4. Stipriai ranka priveržkite gaubiamąją veržlę.
5. Naują CO<sub>2</sub> balioną pastatykite ir įtvirtinkite įtempiamuoju diržu.
6. CO<sub>2</sub> žarną prijunkite prie redukcinio vožtuvo.
7. Lėtai atsukite dujų baliono pagrindinį čiaupą.
8. Naudodamiesi rankenėle, slėgiui ribotuvui nustatykite 4 bar.
9. Užsukite pagrindinį dujų baliono čiaupą.
10. Nuskaitykite reguliavimo slėgio manometro rodomą vertę. Rodoma vertė turi išlikti pastovi mažiausiai 5 minutes.

Jei pastebimas slėgio sumažėjimas:

11. Pašalinkite slėgio kritimą.
  - a Patikrinkite, ar tarp suslėgtų dujų baliono ir slėgio ribotuvo yra apskrito skerspjuvio sandarinimo žiedas ir ar jis nepažeistas.
  - b Jei reikia, pakeiskite pažeistą apskrito skerspjuvio sandarinimo žiedą.
  - c Patikrinkite, ar slėgio ribotuvas įstatytas tinkamai.
  - d Tvirtiau priveržkite gaubiamąją veržlę.
  - e Patikrinkite, ar nėra redukcinio vožtuvo ir CO<sub>2</sub> žarnos jungties.

Jei slėgio kritimo nepavyksta pašalinti minėtomis priemonėmis, slėgio ribotuvas yra sugedęs ir jį reikia pakeisti.

12. Gavę teigiamą sandarumo bandymo rezultatą, atsukite pagrindinį čiaupą.
13. Naudodamiesi rankenėle, nustatykite slėgio ribotuvo darbinį slėgį. Išankstinis nustatymas yra 4 bar ir prireikus gali būti pakeistas.
14. Po kiekvieno CO<sub>2</sub> baliono keitimo išpilkite vieną litrą „vandens su CO<sub>2</sub>, kad CO<sub>2</sub> maišytuvą vėl pripildytų.

### CO<sub>2</sub> baliono naudojimas

#### Pastaba

*Taip pat atkreipkite dėmesį į bendrąją informaciją apie CO<sub>2</sub> balionų naudojimą, žr. skyrių Bendroji informacija apie CO<sub>2</sub> balionų naudojimą.*

#### Pastaba

*CO<sub>2</sub> balionų galima įsigyti vaistinėje, elektronikos prekių parduotuvėse ir prekybos centruose.*

Prijungdami naują arba išmontuodami tuščią CO<sub>2</sub> balioną, turite atlikti šiuos veiksmus.

### Tuščio CO<sub>2</sub> baliono išmontavimas

#### Paveikslas J

- 1 Redukcinio vožtuvo skalė
- 2 Nustatymo ratukas
- 3 Redukcinis vožtuvas
- 4 Baliono srieginė jungtis
- 5 CO<sub>2</sub> žarna
- 6 CO<sub>2</sub> balionas

1. Redukcinį vožtuvą nustatykite į padėtį „IŠJUNGTA“.
2. Atlaisvinkite CO<sub>2</sub> baliono tvirtinimą.
3. Jeigu reikia, atjunkite CO<sub>2</sub> žarną nuo CO<sub>2</sub> jungties.
4. Tuščią CO<sub>2</sub> balioną sukite prieš laikrodžio rodyklę, kad išsuktumėte jį iš baliono srieginės jungties.

### Naujo CO<sub>2</sub> baliono prijungimas

#### Paveikslas J

- 1 Redukcinio vožtuvo skalė
- 2 Nustatymo ratukas
- 3 Redukcinis vožtuvas
- 4 Baliono srieginė jungtis
- 5 CO<sub>2</sub> žarna
- 6 CO<sub>2</sub> balionas

1. Nuimkite gaubtą nuo CO<sub>2</sub> baliono.

- CO<sub>2</sub> balioną prisukite prie redukcinio vožtuvo baliono srieginės jungties. Jeigu jaučiamas pasipriešinimas, šiek tiek pasukite CO<sub>2</sub> balioną, kol jis patikimai įsitvirtins. Galima išgirsti trumpą šnypštimą.
- Jeigu būtina, vėl prijunkite CO<sub>2</sub> žarną prie CO<sub>2</sub> jungties.
- CO<sub>2</sub> balioną vėl pritvirtinkite nustatę į vertikalią padėtį.
- Iš anksto nustatykite redukcinį vožtuvą į „4“ padėtį.
- Po kiekvieno CO<sub>2</sub> baliono keitimo, išpilkite vieną litrą „Vandens suCO<sub>2</sub>“, kad CO<sub>2</sub> maišytuvus vėl prisipildytų.

## Eksploatavimas

### Veikimas

Iš pradžių vanduo teka iš vandens įleidimo angos per kombinuotąjį filtrą (filtru aprašymą rasite skyriuje „Eksploatacinės medžiagos“). Atsižvelgiant į nuspaustą mygtuką, vanduo tekės arba per aušinimo modulį, arba papildomai per CO<sub>2</sub> maišytuvą, kad būtų išleidžiamas vanduo. Visa vandens sistema turi būti reguliariai valoma cheminiu būdu.

### Valdymas

#### Pastaba

*Apšviesti jutikliniai mygtukai aktyvinami lengvai juos paliečiant.*

#### Paveikslas K

- Mygtukas „CO<sub>2</sub> atšaldytasis vanduo“
- Mygtukas „Atšaldytas vanduo“

- Lašų surinkimo padėklą viduryje pastatykite indą. **Paveikslas L**
- Spauskite norimo vandens rūšies mygtuką, kol indas bus pripildytas. Šio proceso metu paliestas mygtukas šviečia šviesiau.

### Atjungimas

Jei įrenginys nenaudojamas ilgiau kaip 4 dienas:

- Uždarykite vandens įvadą.
- Išjunkite įrenginį.
- Išjunkite CO<sub>2</sub> baliono pagrindinį čiaupą arba vėl nustatykite CO<sub>2</sub> baliono redukcinį vožtuvą į „0“ padėtį.

### Eksploatacijos pradžia po eksploatacijos nutraukimo

#### Δ ISPĖJIMAS

**Pavojus sveikatai dėl padidėjusios mikroorganizmų koncentracijos**

*Po eksploatacijos nutraukimo atlikite cheminį valymą.*

- Ijunkite įrenginį.
- Atidarykite vandens įvadą.
- Išleiskite ir išpilkite lauk bent 2 litrus kiekvienos rūšies vandens.
- Atlikite cheminį valymą (žr. skyrių *Cheminis valymas*)

## Transportavimas

#### Δ ATSARGIAI

**Nesilaikant svorio nuorodos**

*Sužalojimų ir materialinės žalos pavojus*

*Transportuodami atsižvelkite į įrenginio svorį.*

- Netransportuokite įrenginio gulsčioje padėtyje.
- Įrenginį gabendami transporto priemonėje įtvirtinkite jį pagal galiojančias taisykles, kad jis neslystų ir nepavirstų.

### Įrenginio siuntimas

Įrenginio negalima transportuoti gulsčioje padėtyje.

- Transportavimui pasirinkite tinkamą pakuotę ir pažymėkite ją išorėje ryškia žyme, kad pakuotė skirta transportuoti vertikaloje padėtyje.
- Jei įmanoma, padėkite mažą medinį padėklą po transportavimo dėže.
- Arba nuneškite įrenginį tiesiai į „Kärcher“ aptarnavimo centrą.

## Laikymas

#### Δ ATSARGIAI

**Nesilaikant svorio nuorodos**

*Sužalojimų ir materialinės žalos pavojus*

*Laikydami atsižvelkite į prietaiso svorį.*

- Įrenginį laikykite nuo šalčio apsaugotoje vietoje.

## Einamasis remontas ir techninė priežiūra

#### Δ ISPĖJIMAS

**Pavojus sveikatai dėl netinkamai suremontuoto įrenginio**

*Įrenginį taisyti leiskite tik apmokytiems kvalifikuotiems specialistams.*

Prieš imdamiesi dirbti su įrenginiu:

- Įrenginio slėgio mažinimas.
  - Uždarykite vandens tiekimą.
  - Padėkite indą po vandens išleidimo angą.
  - Mygtuką „Atšaldytas vanduo“ spauskite tol, kol daugiau nebus išleidžiama vandens.
- Išjunkite prietaisą.
- Ištraukite tinklo kištuką.
- Uždarykite pagrindinį CO<sub>2</sub> buteliuko čiaupą arba pasukite CO<sub>2</sub> baliono Redukcinį vožtuvą atgal į „0“.
- Jeigu būtina, pasukite CO<sub>2</sub> balioną išsukite iš redukcinio vožtuvo.

### Filtro keitimas

#### Δ ISPĖJIMAS

**Pavojus sveikatai dėl patenkančių mikroorganizmų** Montuodami filtro kasetę, ypač rūpinkitės higiena ir švara.

*Įstatydami filtrą mėvėkite sterilius vienkartinės pirštines.*

- Uždarykite vandens tiekimą.
- Mygtuką „Atšaldytas vanduo“ spauskite tol, kol daugiau neįstėkės vandens.
- Atidarykite filtro dangčio fiksatorių.
- Nuimkite šoninį filtro dangtį.
- Išimkite keičiamą filtrą.

#### Paveikslas M

- Filtrą su filtro laikikliu paverskite ne didesniu kaip 45° kampu.
- Atsukite ir nuimkite filtrą.
- Išpakuokite naują filtrą.
- Įstatykite naują filtrą.

#### Paveikslas N

- Įdėkite filtrą į filtro laikiklį ir sukite iki galo. Filtros užfiksuojamas.
  - Palenkite filtrą su filtro laikikliu atgal į įrenginį.
- Uždėkite šoninį filtro dangtį.
  - Uždarykite filtro dangčio fiksatorių.
  - Įkiškite tinklo kištuką į kištukinę dėžutę.
  - Pastatykite indą po vandens išleidimo angą.
  - Atidarykite vandens įvadą.
  - Mygtuką „Atšaldytas vanduo“ spauskite tiek kartų, kol bus pasiektas 5 minučių plovimo laikas (maždaug 10–15 litrų).

#### Pastaba

*Po 60 sekundžių nuolatinio vandens išleidimo, įrenginys automatiškai nustoja duozuoti.*

- Atlikite cheminį valymą (žr. Skyrių *Cheminis valymas*).

### Cheminis valymas

#### Δ ATSARGIAI

**Išleidžiamasis vanduo yra valymo vanduo**

*Išpiltas valymo vanduo nėra tinkamas vartoti.*

Cheminis valymas turi būti atliekamas po pirmo paleidimo ir paprastai ne rečiau kaip kas 6 mėnesius. Tas pats galioja išjungus ilgiau nei 4 dienas arba neeilinį filtro pakeitimą. Valymo rinkinys reikalingas cheminiam valymui (žr. Skyrių *Naudojamos medžiagos*).

#### Pastaba

*Cheminis valymas trunka apie 45 minutes.*

- Uždarykite vandens tiekimą.
- Uždarykite pagrindinį CO<sub>2</sub> baliono čiaupą arba CO<sub>2</sub> baliono redukcinį vožtuvą vėl nustatykite į „0“.
- Mygtuką „CO<sub>2</sub>atšaldytas vanduo“ spauskite tol, kol nustos tekėti bet koks vanduo.
- Išjunkite įrenginį.
- Išmontuokite kombinuotąjį filtrą (žr. skyrių *Filtro keitimas*).
- Įdėkite techninės priežiūros puodelį.

#### Paveikslas O

- Filtro laikiklį palenkite ne didesniu kaip 45° kampu.
  - Įdėkite techninės priežiūros puodelį.
  - Techninės priežiūros puodelį pasukite pagal laikrodžio rodyklę.
  - Filtro laikiklį palenkite atgal į įrenginį.
- Pašalinkite vandens tiekimo žarną.
  - Paruoškite valymo rinkinį.

#### Paveikslas P

- Vandens įleidimo anga
- Įsukamasis injektorius
- Sandarinio žiedas
- Purkštuvu korpusas
- Vandens išleidimo anga (įrenginio jungtis)

- Atsukite valymo rinkinį.
  - Į valymo rinkinį įdėkite 4 valymo tabletes.
  - Vėl surinkite ir užveržkite valymo rinkinį, atsižvelgdami į teisingą sandarinimo žiedo vietą.
- Valymo rinkinį prijunkite prie įrenginio įėjimo angos.
  - Prie valymo rinkinio prijunkite vandens tiekimo liniją.
  - Jei įmanoma, valymo rinkinį pastatykite į vertikalią padėtį.

#### Paveikslas Q

- Nuimkite lašų surinkimo padėklą.
- Po vandens išleidimo angą pastatykite bent 1 litro talpos tinkamą indą.
- Įkiškite tinklo kištuką į kištukinę dėžutę.
- Atidarykite vandens įvadą.
- Ijunkite įrenginį.

#### Pastaba

*Atlikite šiuos veiksmus labai atsargiai, kad užtikrintumėte cheminio valymo didžiausią įmanomą poveikį.*

#### Pastaba

*Cheminio valymo priemonė turi mėlyną spalvinį indikatorių. Pagal ištėkancio vandens spalvą galima spręsti apie valymo priemonės koncentraciją ir veiksmingumą.*

#### Pastaba

*Vykstant valymui, susidaro nedaug putų. Tai susiję su sistema ir yra normalu.*

- Atlikite valymą.
  - Mygtuką „CO<sub>2</sub>atšaldytas vanduo“ spauskite tol, kol įrenginys nustos tiekti vandenį po 60 sekundžių.
  - Palaukite 60 sekundžių, kad valymo priemonė galėtų išvirti.
  - Pakartokite šį procesą (plaukite 60 sekundžių ir palaukite 60 sekundžių) iš viso 2 kartus.
  - Po kiekvieno skalavimo proceso ištuštinkite surinkimo indą.
  - Mygtuką „Atšaldytas vanduo“ spauskite 30 sekundžių. Skalavimo procesas baigtas. Valymo priemonė pradeda veikti. Tai turėtų trukti bent 15 min. ir gali būti pratęsta pagal pageidavimą.
  - Palaukite mažiausiai 15 minučių, kol valymo priemonė pradės veikti.
- Uždarykite vandens tiekimą.
- Spauskite bet kurį mygtuką tol, kol vanduo daugiau nebetekės.
- Išjunkite įrenginį.
- Nuimkite valymo rinkinį.
- Vėl prijunkite prie įrenginio vandens tiekimo žarną.
- Nuimkite techninės priežiūros puodelį ir vėl įstatykite filtrą.

### Skalavimas po cheminio valymo

#### Pastaba

*Bet kuriuo metu galite trumpam nutraukti skalavimo procesą, pvz., norint ištuštinti skalavimo indą.*

- Po vandens išleidimo angą pastatykite bent 1 litro talpos tinkamą indą.
- Atidarykite vandens įvadą.
- Ijunkite įrenginį.
- Pakartotinai spauskite mygtuką „Atšaldytas vanduo“, kol nebus matoma mėlyna spalva. Tada išleiskite dar bent 4 litrus.
- Mygtuką „CO<sub>2</sub>atšaldytas vanduo“ spauskite tol, kol bus nustota rodyti mėlyną spalvą. Tada išleiskite dar bent 2 litrus.
- Atidarykite CO<sub>2</sub> baliono pagrindinį čiaupą ir patikrinkite nustatytą dujų slėgį arba nustatykite CO<sub>2</sub> baliono redukcinį vožtuvą į padėtį „4“.
- Išpilkite vieną litrą vandens, kuriame yra CO<sub>2</sub>, kad CO<sub>2</sub> maišytuvus vėl prisipildytų. Įrenginys paruoštas naudojimui.

### Mėginių ėmimas

Kad būtų galima patikrinti cheminio valymo efektyvumą, baigus cheminį valymą reikėtų nedelsiant paimti mėginius, laikantis mikrobiologinės vandens analizės taisyklių, ir pateikti juos akredituotai laboratorijai.

### Ištuštinkite lašelių dėklą

Plūdės rodo, kada lašų lėkštelė pilna. Kai ši prisipildo, ant plūdės atsiranda raudonas žiedas.

#### Paveikslas R

- Atsargiai išimkite ir ištuštinkite visą lašų surinkimo padėklą.
- Patikrinkite, ar lašų surinkimo padėklas švarus ir, jei reikia, nuvalykite.
- Vėl įdėkite lašų surinkimo padėklą.

## Trikčių šalinimas

Trikitis	Priežastis	Šalinimas
Irenginys neišleidžia vandens, bet rodo „Paruošta naudojimui“. Šviečia visi mygtukai.	Vandens tiekimas nutrauktas.	<ol style="list-style-type: none"> <li>Užtikrinkite vandens tiekimą.</li> <li>Patikrinkite uždaruosius įtaisus.</li> <li>Jei triktis išlieka, susisiekite su techninės priežiūros tarnyba.</li> </ol>
Irenginys neveikia. Mygtukai nešviečia.	Sutrikęs maitinimo įtampos tiekimas. Saugiklis yra sugedęs.	<ul style="list-style-type: none"> <li>Patikrinkite maitinimo šaltinį.</li> <li>Nuimkite saugiklio dangtelį šalia įrenginio jungiklio, pakeiskite saugiklį. Jei saugiklis vėl perdega, išjunkite įrenginį ir susisiekite su techninės priežiūros tarnyba.</li> </ul>
Tiekiamas neatšaldytas vanduo, nors ir buvo paspaustas mygtukas „Atšaldytas vanduo“	Aušinimo modulis dar nepasiekė nustatytosios temperatūros.	<ol style="list-style-type: none"> <li>Palaukę 20–40 minučių, pabandykite vėl. Jeigu šaldymo funkcija vis tiek neveikia:</li> <li>Išjunkite įrenginį.</li> <li>Kreipkitės į techninės priežiūros tarnybą.</li> </ol>
Gazuoto vandens ir šalto vandens mygtukai šviečia pakaitomis ir gali būti girdimas garsinis signalas.	Temperatūros reguliavimo gedimas.	<ul style="list-style-type: none"> <li>Kreipkitės į techninės priežiūros tarnybą.</li> </ul>
Gazuoto vandens mygtukas nebešviečia po 60 sekundžių, o gazuoto vandens išleidimas yra užblokuotas.	Nepavyko pripildyti karbonizatoriaus bako.	<ol style="list-style-type: none"> <li>Išjunkite įrenginį.</li> <li>Patikrinkite vandens tiekimą.</li> <li>Patikrinkite dujų slėgį.</li> <li>Išjunkite ir vėl įjunkite įrenginį.</li> <li>Jei triktis išlieka, susisiekite su techninės priežiūros tarnyba.</li> </ol>
Vidinis siurblys įjungiamas, jeigu išleidžiamas „Atšaldytas vanduo su CO <sub>2</sub> “ taikant skirtingos trukmės delną.	Tai normali funkcija, o ne klaida.	<ul style="list-style-type: none"> <li>Taisyti nereikia</li> </ul>
Vidinis siurblys trumpam įsijungia reguliariais intervalais	Tai normali karbonizatoriaus bako veikimo funkcija.	<ul style="list-style-type: none"> <li>Taisyti nereikia</li> </ul>
Vandenyje nėra anglies dioksido.	CO <sub>2</sub> dujų slėgis per mažas. CO <sub>2</sub> balionas arba CO <sub>2</sub> cilindras.	<ul style="list-style-type: none"> <li>Reguliuokite CO<sub>2</sub> dujų slėgį.</li> <li>Pakeiskite CO<sub>2</sub> balioną arba CO<sub>2</sub> cilindrą.</li> <li>Jei triktis išlieka, susisiekite su techninės priežiūros tarnyba.</li> </ul>
Per mažai anglies dioksido vandenyje	Šalto vandens bakas dar nepasiekė nustatytosios temperatūros. Filtras yra nešvarus ir sumažina reikiamą vandens srautą. CO <sub>2</sub> balionas arba CO <sub>2</sub> cilindras beveik tuščias.	<ul style="list-style-type: none"> <li>Palaukę 20 min. dar kartą patikrinkite anglies dioksido kiekį vandenyje.</li> <li>Patikrinkite filtro laidumą ir, jei reikia, pakeiskite filtrą.</li> <li>Jei triktis išlieka, susisiekite su techninės priežiūros tarnyba.</li> <li>Pakeiskite CO<sub>2</sub> balioną arba CO<sub>2</sub> cilindrą.</li> </ul>
Tiekiant didelį kiekį gazuoto vandens, jis taškosi	Tai kenkia karbonizatoriaus bako pripildymui. Dujų slėgio nustatymas yra per didelis.	<ul style="list-style-type: none"> <li>Patikrinkite filtro laidumą ir, jei reikia, pakeiskite filtrą.</li> <li>Reguliuokite CO<sub>2</sub> dujų slėgį.</li> <li>Jei triktis išlieka, susisiekite su techninės priežiūros tarnyba.</li> </ul>

### Garantija

Kiekvienoje šalyje galioja mūsų įgaliotų pardavėjų nustatytos garantijos sąlygos. Galimus įrenginio gedimus garantijos galiojimo laikotarpiu pašalinsime nemokamai, jei tokių gedimų priežastis buvo netinkamos medžiagos ar gamybos defektai. Dėl garantinių gedimų šalinimo kreipkitės į savo pardavėją arba artimiausią klientų aptarnavimo tarnybą pateikdami pirkinį patvirtinantį kasos kvitą.  
(Adresą rasite kitoje pusėje)

### Techniniai duomenys

		WPD 50 Ws
<b>Įrenginio galios duomenys</b>		
Darbinė įtampa	V	220-240
Tinklo dažnis	Hz	50
Maitinimo tinklo saugiklis (inertinis)	A	6
Maksimali naudojamoji galia	W	200
Vandens įleidimo slėgis	MPa (bar)	0,15 -0,6 (1,5-6)

		WPD 50 Ws
Įleidžiamo vandens temperatūra	°C	5-30
CO <sub>2</sub> nustatomo slėgio diapazonas	MPa (bar)	0,38...0,42 (3,8...4,2)
Aplinkos temperatūra	°C	5 - 32
<b>Vandens išdavimas (priklausomai nuo įleidimo slėgio ir filtro būklės)</b>		
Atšaldytas vanduo	l/h	120
Vanduo su CO <sub>2</sub>	l/h	80
Min. atšaldyto vandens temperatūra	°C	6
<b>Matmenys ir svoriai</b>		
Plotis	mm	300
Gylis	mm	440
Aukštis	mm	395
Svoris	kg	19

Gamintojas pasilieka teisę atlikti techninius pakeitimus.

### Techninės priežiūros planas

Terminas	Vykdymas
kasdien	Nuimkite ir išvalykite lašų surinkimo padėklą. Kai įrenginys neveikia naktį, po to reikia išleisti ir pašalinti 0,5 l kiekvienos rūšies vandens.
Kas savaitę, prireikus dažniau	Nuvalykite įrenginio išorę, lašų surinkimo padėklą išvalykite karštu vandeniu arba indaplovėje. Plastikiniams paviršiams valyti nenaudokite valymo priemonių, kurių sudėtyje yra alkoholio, rūgštinių komponentų ar abrazyvų.
Kas pusmetį	Jei vandens kokybė prasta, pakeiskite „Hy-Pure-Plus“ filtrą. Atlikite cheminį valymą, žr. skyrių <i>Cheminis valymas</i> .
Kas metus	Pakeiskite „Hy-Pure-Plus“ filtrą.
Lemiamas filtro keitimo intervalo veiksnys yra išleidžiamo vandens kiekis ir įleidžiamo vandens kokybė.	



## Зміст

Загальні вказівки .....	167
Вказівки з техніки безпеки.....	167
Використання за призначенням .....	168
Загальні вказівки щодо поводження з балонами CO <sub>2</sub> .....	168
Охорона довкілля.....	168
Приладдя та запасні деталі.....	168
Видатковий матеріал .....	169
Комплект поставки .....	169
Опис пристрою .....	169
Збирання .....	169
Перше введення в експлуатацію.....	169
Поводження з балоном CO <sub>2</sub> .....	169
Поводження з циліндром CO <sub>2</sub> .....	170
Експлуатація .....	170
Транспортування.....	170
Зберігання.....	170
Догляд і технічне обслуговування .....	170
Допомога в разі несправностей .....	171
Гарантія.....	172
Технічні характеристики.....	172
План технічного обслуговування.....	172
Бланк технічного обслуговування WPD 50 Ws .....	173

## Загальні вказівки



Перед першим використанням пристрою слід ознайомитися з цією оригінальною інструкцією з експлуатації і діяти відповідно до неї. Зберігати оригінальну інструкцію з експлуатації для подальшого користування або для наступного власника.

- Для забезпечення якості води слід використовувати лише питну воду із громадського водопроводу. Якість повинна, щонайменше, відповідати основним рекомендаціям Всесвітньої організації охорони здоров'я (ВООЗ).
- Якщо для встановлення пристрою потрібне втручання в мережу питної води, це повинно здійснюватися кваліфікованим персоналом, який має дозвіл відповідно до місцевих законів та правил. Якщо буде потреба, ці роботи повинні виконуватися за дорученням клієнта.
- Для захисту від збитків, спричинених водою, через розриви шлангу подачі води, рекомендуємо встановити у водопровід запірний пристрій та пристрій Aquastopp (замовляється додатково).
- Роботи з технічного обслуговування всередині пристрою може проводити тільки експлуатаційник пристрою, який ознайомився з цією інструкцією з експлуатації.
- Під час використання балону CO<sub>2</sub> необхідно дотримуватися місцевих правил маркування приміщення, у якому встановлюється балон.
- Не можна очищати пристрій струменем води.
- Не можна очищати пластмасові поверхні спиртовмісними, агресивними чи абразивними засобами для очищення. Рекомендується засіб для чищення поверхонь CA 30 R (6.295-686.0).

## Вказівки з техніки безпеки

### Ступінь небезпеки

#### **⚠ НЕБЕЗПЕКА**

- **Вказівка щодо небезпеки, яка безпосередньо загрожує та призводить до тяжких травм чи смерті.**

#### **⚠ ПОПЕРЕДЖЕННЯ**

- **Вказівка щодо потенційно можливої небезпечної ситуації, що може призвести до тяжких травм чи смерті.**

#### **⚠ ОБЕРЕЖНО**

- **Вказівка щодо потенційно небезпечної ситуації, яка може спричинити отримання легких травм.**

## УВАГА

- **Вказівка щодо можливої потенційно небезпечної ситуації, що може спричинити матеріальні збитки.**

## Вказівки з техніки безпеки

- **НЕБЕЗПЕКА** • **Небезпека ураження струмом. Перед проведенням робіт на пристрої завжди витягуйте штепсельну вилку з розетки. Розетка має бути оснащена автоматичним вимикачем, що спрацьовує з появою струму витоку, 30 мА.** • **Небезпека для життя через вибух балону CO<sub>2</sub>. Поставте балон вертикально і закріпіть його. Завжди підключайте балон, оснащений редуктором тиску, що відповідає типу пристрою, та запобіжним клапаном. Захищайте газовий балон від надмірного нагрівання і не піддавайте його впливу прямих сонячних променів.**
- **Небезпека вибуху. Ніколи не підключайте балон CO<sub>2</sub> з напірною трубкою. Балони з напірною трубкою позначені, наприклад, червоною попереджувальною наклейкою.**
- **Небезпека ядухи через викид вуглекислого газу. Забезпечте належну вентиляцію приміщення, де встановлений балон, або встановіть систему газової сигналізації. Дотримуйтесь спеціальних законодавчих приписів конкретної країни щодо встановленого мінімального розміру приміщення, систем сигналізації та вентиляції під час спорожнення газових балонів.**
- **Небезпека вибуху. Не зберігайте в пристрої жодних вибухонебезпечних предметів, таких як аерозольні балончики з горючою речовиною.**
- **ПОПЕРЕДЖЕННЯ** • **Під час встановлення пристрою переконайтесь, що мережевий кабель не защемлений та не**

- **пошкоджений.**
- **Не розміщуйте за пристроєм трійники або переносні блоки живлення.**
- **Небезпека травмування через вибух балонів. Газовану воду можна заливати лише у стійкі до тиску балони (10 бар).**
- **Небезпека перегріву. Не закривайте вентиляційні отвори в пристрої.**
- **Небезпека пошкодження. Не використовуйте механічні та інші засоби, крім рекомендованих виробником, для прискорення процесу відтавання.**
- **Не пошкоджуйте контур охолодження.**
- **Небезпека для здоров'я через утворення мікроорганізмів. Під час заміни фільтрувального патрона слідкуйте за гігієною та чистотою. Під час заміни фільтра використовуйте стерильні одноразові рукавиці. Регулярно очищайте поверхні та мийте піддон для збирання крапель. Не торкайтеся дозатора води пальцями чи ганчіркою для протирання. Виконуйте хімічне очищення пристрою не рідше ніж кожні 6 місяців. Якщо оператор питного водопостачання попередив про мікробіологічне забруднення, то після виправлення ситуації слід обов'язково виконати хімічне очищення пристрою.**
- **Небезпека для здоров'я через підвищену концентрацію мікроорганізмів у воді. Якщо пристрій не використовувався понад 4 днів, потрібно увімкнути пристрій, відкрити подачу води та провести хімічне очищення, див. главу Хімічне очищення.**
- **Небезпека для здоров'я через неправильний ремонт пристрою. Ремонт пристрою може здійснюватися тільки проінструкованим персоналом.**
- **Небезпека**

травмування засобом для очищення. Дотримуйтесь вказівок з техніки безпеки щодо засобу для чищення, а під час роботи із засобами для очищення використовуйте захисні окуляри та рукавиці.

**УВАГА** • Пошкодження блоку охолодження пристрою. Якщо пристрій зберігався або транспортувався у горизонтальному положенні, перед початком його експлуатації слід почекати принаймні 24 години.

### Використання за призначенням

#### △ ПОПЕРЕДЖЕННЯ

Цей пристрій не призначений для використання особами (включаючи дітей) з обмеженими фізичними, сенсорними або розумовими здібностями, якщо їх не контролює особа, яка відповідає за їхню безпеку або раніше проінструктувала їх щодо використання пристрою.

#### △ ПОПЕРЕДЖЕННЯ

Стежити за тим, щоб діти не грали з пристроєм.

#### △ ПОПЕРЕДЖЕННЯ

Щоб уникнути небезпеки, пошкоджений мережевий кабель повинен бути замінений виробником, його сервісною службою або особою з аналогічною кваліфікацією.

- Пристрій призначений для видачі охолодженої води з і без додавання вуглекислого газу (CO<sub>2</sub>), якість якої відповідає якості питної води, у режимі самообслуговування.
- Пристрій можна використовувати у таких сферах:
  - у приватному господарстві та т. п.;
  - у кухонних зонах магазинів, офісів та інших робочих зон;
  - у сільському господарстві;
  - у готелях, мотелях, пансіонатах та інших місцях проживання;
  - на підприємствах громадського харчування та для подібного використання у галузі оптової торгівлі.
- Пристрій оснащений комбінованим фільтром.
- Пристрій повинен бути встановлений у незамерзаючому приміщенні.
- Не використовувати і не встановлювати пристрій просто неба.
- Не класти, не зберігати та не транспортувати пристрій у горизонтальному положенні.

### Можливо передбачуване неправильне застосування

Будь-яке непередбачене застосування неприпустиме.

Оператор несе відповідальність за збитки, заподіяні неправильним використанням.

### Загальні вказівки щодо поведінки з балонами CO<sub>2</sub>

Під час заміни балонів CO<sub>2</sub> необхідно

дотримуватися вказівок з техніки безпеки постачальника газу та можливі місцеві закони.

- Балон CO<sub>2</sub> повинен бути обладнаний редуктором тиску, дозволеним KÄRCHER, для регулювання вмісту вуглекислого газу у воді.
- Вуглекислий газ E 290 повинен відповідати вимогам щодо чистоти відповідно до Директиви 96/77/ЄС (якість харчових продуктів) і повинен бути маркований відповідно до статті 7 Директиви 89/107/ЄЕС.
- Перш ніж використовувати газовий балон, необхідно переконатися в тому, що в ньому міститься газ потрібного типу. Надійні відомості про тип газу містяться тільки на наклейці небезпечної вантажу, що повинна бути наклеєна на кожному газовому балоні. Копір газового балона не завжди дає чітку інформацію про тип газу. Забороняється використовувати газовий балон, вміст якого викликає сумніви або

якщо він привернув увагу якимось іншим чином (наприклад, наявність ушкоджень, слідів вогню або механічної обробки).

- Необхідно дотримуватися нормативних положень країни використання пристрою.

#### △ НЕБЕЗПЕКА

##### Небезпека вибуху

Ніколи не підключайте балон CO<sub>2</sub> з напірною трубкою. Балони з напірною трубкою позначені, наприклад, червоною попереджувальною наклейкою.

#### △ ПОПЕРЕДЖЕННЯ

##### Небезпека для життя через можливий вибух балона CO<sub>2</sub>

Поставте балон вертикально і закріпіть його. Не відкривайте газовий балон без редуктора тиску та запобіжного клапана. Редуктор тиску із запобіжним клапаном повинен бути допущений для використання з пристроями цього типу.

#### △ НЕБЕЗПЕКА

##### Небезпека ядухи через викид вуглекислого газу

Забезпечте належну вентиляцію приміщення, де встановлений балон, або встановіть систему газової сигналізації.

Не надавайте газовий балон впливу прямих сонячних променів.

Захищайте газовий балон від надмірного нагрівання.

Розмістіть помітну етикетку, яка вказує на наявність вуглекислого газу.



### Охорона довкілля



Пакувальні матеріали придатні до вторинної переробки. Упаковку необхідно утилізувати без шкоди для довкілля.



Електричні та електронні пристрої найчастіше містять цінні матеріали, які придатні до вторинної переробки, та компоненти, такі як батареї, акумулятори чи мастило, які у разі неправильного поводження з ними або неправильної утилізації можуть створити потенційну небезпеку для здоров'я людини та довкілля. Однак ці компоненти необхідні для належної експлуатації пристрою. Пристрої, позначені цим символом, забороняється утилізувати разом із побутовим сміттям.

**R-290** Містить парниковий газ R290 — герметичний пристрій

#### Вказівки щодо компонентів (REACH)

Актуальні відомості про компоненти наведені на сайті: [www.kaercher.de/REACH](http://www.kaercher.de/REACH)

### Приладдя та запасні деталі

Слід використовувати лише оригінальне приладдя та оригінальні запасні частини, тому що саме вони гарантують безпечну та безперебійну експлуатацію пристрою.

Інформація щодо приладдя та запасних частин міститься на сайті [www.kaercher.com](http://www.kaercher.com).

#### Монтажні комплекти

Опис	№ для замовлення
Монтажний комплект циліндра CO <sub>2</sub>	2.644-217.0
Монтажний комплект звичайного балона CO <sub>2</sub> (вміст 2 кг, 6 кг, 10 кг)	2.644-218.0
Підставка Premium	2.644-134.0
Підставка Basic	2.644-221.0

#### Глеки

Опис	№ для замовлення
 Глек для води, 1 л, скляний, з пластмасовою кришкою і логотипом KÄRCHER, підходить для миття в посудомийній машині	6.640-431.0
 Карафа, Eva Solo, 1 л, підходить для миття в посудомийній машині	0.017-575.0

#### Промивний стакан

Опис	№ для замовлення
Промивний стакан 4 л	6.640-341.0

#### Пляшки

Опис	№ для замовлення
 Пляшка 0,5 л, з тріфенілметана, підходить для миття в посудомийній машині	6.640-430.0
 Пляшка 0,75 л, виготовлена з тріфенілметана, підходить для миття в посудомийній машині	6.640-512.0
 Пляшка 0,6 л, з мундштуком та кришкою з тріфенілметана, підходить для миття в посудомийній машині	6.640-469.0
 Високоякісна боросилікатна скляна пляшка 0,75 л, жароміцна, прозора, Ø 7 см, висота 26 см із кришкою з нержавіючої сталі та неопреновою захисною оболонкою	6.642-186.0

#### Стаканчики

Опис	№ для замовлення
Жорсткий паперовий стаканчик, також для гарячих напоїв, 180 мл, без логотипу, 2500 штук	6.640-455.0
Жорсткий паперовий стаканчик, також для гарячих напоїв, 180 мл, з логотипом KÄRCHER, 2500 штук	6.640-460.0
Пластиковий стаканчик, 200 мл, без логотипу, 3000 штук	6.640-454.0
Пластиковий стаканчик, 200 мл, з логотипом KÄRCHER, 3000 штук	6.640-453.0

#### Додатковий матеріал для встановлення

Опис	№ для замовлення
Автоматичний вимикач, що спрацьовує з появою струму витоку, 30 мА, 230 В, 50 Гц	6.640-427.0
Aquastopp, датчик витоку води із електромагнітним клапаном та латунним нарізним з'єднанням G 3/4"	6.640-291.0
Редуктор тиску 1,5-6 бар — 1/2	6.640-625.0
Water Block, пристрій для запобігання переповнюванню	6.640-338.0
Зворотний клапан, допущений	6.640-463.0



## Видатковий матеріал

### Фільтр

Позначення	Опис	№ для замовлення
Фільтр Hy-Pure-Plus	Комбінований фільтр з вугільного фільтра та ультрафільтра. Затримує хлор, важкі метали, осади з водопроводу, бактерії та віруси і забезпечує гарний смак. Усі мінерали залишаються у воді.	2.644-200.0

### Засіб для хімічного очищення

Позначення	Опис	№ для замовлення
Комплект для очищення	Для приймання хімічного засобу для очищення (лужні таблетки Bevi), багаторазового використання	2.643-941.0
Лужні таблетки Bevi	Засіб для хімічного очищення для внутрішнього очищення WPD кожні півроку, упаковка 10 таблеток	6.295-891.0

### Засіб для зовнішнього очищення пристрою

Позначення	Опис	№ для замовлення
CA 30 R	Готовий до використання засіб для очищення поверхонь, пляшка 0,5 л	6.295-686.0
Розпилювальна головка для засобу для очищення поверхонь	Під час першого замовлення CA 30 R потрібна ця розпилювальна головка багаторазового використання для розпилювального балона.	6.295-723.0

### Комплект поставки

Розпаковуючи пристрій, перевірте вміст коробки на комплектність, користуючись інструкцією з експлуатації. У разі нестачі приладдя або ушкоджень, отриманих під час транспортування, слід повідомити про це торговельній організації, яка продала пристрій.

### Опис пристрою

Рисунки див. на сторінці з зображеннями  
Малюнок А

- 1 Фіксатор кришки фільтра
- 2 Кришка фільтра
- 3 Вимикач пристрою
- 4 Патрубок CO<sub>2</sub>
- 5 Патрубок для підключення водопостачання
- 6 Гніздо для підключення до мережі
- 7 Кришка тримача запобіжника із запобіжником 6 А
- 8 Заводська табличка
- 9 Вентиляційні отвори
- 10 Комбінований фільтр
- 11 Кріплення фільтру
- 12 Кнопка «Охолоджена вода CO<sub>2</sub>»
- 13 Кнопка «Охолоджена вода»
- 14 Отвір для видачі води
- 15 Піддон для збирання крапель

### Збирання

#### Підключення пристрою

Під час першого встановлення і можливого проведення ремонтних робіт, пов'язаних зі заміною приладдя, слід забезпечити, щоб використовувалися виключно деталі, дозволені KÄRCHER (комплект для підключення, регулятор тиску CO<sub>2</sub>). Ці деталі перевірені та сертифіковані для забезпечення відповідності високим стандартам якості фірми KÄRCHER. Не допускається використання інших деталей.

- Підключення до джерела струму та тиск води на вході повинні відповідати значенням, наведеним у технічних характеристиках (див. главу «Технічні характеристики»).
- Залежно від місцевих норм слід встановити допущений зворотний клапан.
- Поставити пристрій на рівній поверхні.
- До штепсельної вилки та розетки завжди повинен бути забезпечений вільний доступ.
- До перемикача пристрою, запобіжника та патрубків для підключення газу та води (зворотний бік пристрою) повинен бути забезпечений вільний доступ. Мінімальна відстань до стіни — 100 мм.
- Для зменшення споживання електроенергії під час перерв у роботі можна вимикати електроживлення (наприклад, через таймер).
- Підключати пристрій тільки за допомогою шлангопроводів, що входять до комплекту поставки.
- Не застосовувати використовувані шлангопроводи.

Схема підключення:

#### Малюнок В

- 1 Розетка (з автоматичним вимикачем, що спрацьовує з появою струму витоку, 30 мА)
- 2 Мережевий кабель
- 3 диспенсер
- 4 Шланг подачі води (комплект підключення)
- 5 Редуктор тиску з манометром (необхідний лише за тиску подачі води понад 6 бар (0,6 МПа))
- 6 Водопровідний кран будинкової водопровідної мережі
- 7 Лінія питної води будинкової водопровідної мережі
- 8 Aquastopp (опція)
- 9 Зворотний клапан (опція)

#### Патрубки: Малюнок С

- 1 Підключення води
  - 2 Патрубок CO<sub>2</sub>
  - 3 Гніздо для підключення до мережі
  - 4 Кришка тримача запобіжника із запобіжником 6 А
  - 5 Вимикач пристрою з підсвічуванням
1. Вийняти пробку з дозатора води й викинути її.
  2. Вийняти пробки з патрубка для підведення води і патрубка для CO<sub>2</sub> й викинути їх.
  3. Підключити шланг подачі води до патрубка для підключення води «H<sub>2</sub>O».
  4. Підключити шланг подачі води до водопровідного крана будинкової водопровідної мережі (за потреби підключити додаткові компоненти).
  5. Вставити мережевий кабель в гніздо для підключення до мережі.
  6. Підключити з'єднувальний шланг CO<sub>2</sub> до патрубка CO<sub>2</sub>.

#### Установлення фільтра

##### ⚠ ПОПЕРЕДЖЕННЯ

**Небезпека для здоров'я через потрапляння мікроорганізмів**

Під час встановлення фільтрувального патрона особливу увагу приділити гігієні та чистоті.

Під час встановлення фільтра використовуйте стерильні одноразові рукавиці.

1. Відкрити фіксатор кришки фільтра.
  2. Зняти кришку фільтра збоку.
  3. Вийняти сервісний стакан, установлений на заводі.
- Малюнок G**
- a Нахилити тримач фільтра макс. на 45°.
  - b Вкрутити сервісний стакан проти годинникової стрілки.
  - c Вийняти сервісний стакан.
4. Вставити фільтр.
- Малюнок H**
- a Нахилити тримач фільтра макс. на 45°.
  - b Вставити фільтр зверху у тримач.
  - c Вкрутити фільтр до упору. Фільтр фіксується.

d Повернувши тримач у вихідне положення, вставити фільтр у пристрій.

5. Вставити кришку фільтра збоку.
6. Закрити фіксатор кришки фільтра.

### Перше введення в експлуатацію

#### Вказівка

Для підтримання гігієнічності водопровідних компонентів пристрою вони заповнені на заводі азотом.

Перед промиванням пристрою водою спочатку слід видалити азот зі змішувача CO<sub>2</sub>. Це робиться за допомогою газу CO<sub>2</sub>.

#### Продування змішувача CO<sub>2</sub>

1. Приєднати балон CO<sub>2</sub> або новий циліндр CO<sub>2</sub> (див. главу «Підключення нового балона CO<sub>2</sub>» або «Підключення нового циліндра CO<sub>2</sub>»).
2. Налаштувати тиск CO<sub>2</sub>:
  - a **Балон CO<sub>2</sub>**: відкрити головний кран і встановити поворотний регулятор так, щоб манометр показував 4 бар.
  - b **Циліндр CO<sub>2</sub>**: повернути коліщатко поворотного регулятора в положення «4».
3. Увімкніть пристрій.
4. Не відкривати лінію подачі води.
5. Поставити ємність під дозатор води.
6. Натиснути й утримувати кнопку «Охолоджена вода CO<sub>2</sub>» протягом 10 секунд. Виходить трохи газу, який може бути змішаний з краплями води. Такий короточасний вихід газу не становить небезпеки.
7. Установити поворотний регулятор на 0 бар або в положення «0».
8. Натиснути кнопку «Охолоджена вода CO<sub>2</sub>» доти, доки не припиниться вихід газу.

#### Промивання пристрою і фільтра

#### Вказівка

Тепер весь пристрій і фільтр промиваються водою.

1. Відкрити лінію подачі води.
2. Поставити ємність під дозатор води.
3. Натиснути кнопку «Охолоджена вода» доти, доки не буде досягнуто 5-хвилинного часу промивання (прибл. 10-15 літрів).
4. Натиснути кнопку «Охолоджена вода CO<sub>2</sub>» доти, доки не буде досягнуто ще 4-хвилинного часу промивання (прибл. 4-5 літрів).

#### Вказівка

Через 60 секунд безперервної видачі води пристрій автоматично припиняє видачу.

5. Виконати хімічне очищення (див. главу «Хімічне очищення»).
6. Налаштувати тиск CO<sub>2</sub>:
  - a **Балон CO<sub>2</sub>**: відкрити головний кран і встановити поворотний регулятор так, щоб манометр показував 4 бар.
  - b **Циліндр CO<sub>2</sub>**: повернути коліщатко поворотного регулятора в положення «4».Пристрій готовий до роботи.

### Поводження з балонами CO<sub>2</sub>

#### Вказівка

Дотримуйтесь також загальних вказівок щодо поводження з балонами CO<sub>2</sub>, див. главу Загальні вказівки щодо поводження з балонами CO<sub>2</sub>. Під час підключення нового або демонтажу порожнього балона CO<sub>2</sub> виконати наведені нижче дії.

## Демонтаж порожнього балона CO<sub>2</sub>

### Малюнок І

- 1 Поворотний регулятор
- 2 Редуктор тиску
- 3 Накидна гайка
- 4 Головний кран
- 5 Манометр регульованого тиску
- 6 Шланг CO<sub>2</sub>

1. Перекрити газовий балон головним краном.
2. Установити регулятор тиску у положення «0».

### Вказівка

- Якщо редуктор тиску від'єднати від балона CO<sub>2</sub>, незважаючи на ще присутній тиск, ущільнювальне кільце між балоном та редуктором тиску деформується, і його потрібно замінити.
3. Послабити стяжний ремінь для закріплення балона CO<sub>2</sub>.
  4. Вийняти порожній газовий балон.
  5. Відкрутити редуктор тиску від порожнього газового балона.

## Підключення нового балона CO<sub>2</sub>

### Малюнок І

- 1 Поворотний регулятор
- 2 Редуктор тиску
- 3 Накидна гайка
- 4 Головний кран
- 5 Манометр регульованого тиску
- 6 Шланг CO<sub>2</sub>

1. Зняти захисну кришку з нового газового балона.
2. Відкрити і закрити головний кран, щоб міг вийти можливо присутній рідкий CO<sub>2</sub>.
3. Нагвинтити редуктор тиску на новий газовий балон. Зважати на правильне встановлення ущільнювального кільця.
4. Вручну затягнути накидну гайку.
5. Встановити новий балон CO<sub>2</sub> і закріпити його стяжним ременем.
6. Підключити шланг CO<sub>2</sub> до редуктора тиску.
7. Повільно відкрити головний кран на газовому балоні.
8. Встановити 4 бар на редукторі тиску за допомогою поворотного регулятора.
9. Закрити головний кран на газовому балоні.
10. Зчитати значення, відображене на манометрі регульованого тиску. Відображене значення повинно залишатися незмінним протягом принаймні 5 хвилин.

Якщо спостерігається помітне падіння тиску:

11. Усунути падіння тиску.
  - a. Перевірити наявність ущільнювального кільця між газовим балоном і редуктором тиску.
  - b. Якщо ущільнювальне кільце пошкоджене, замінити його.
  - c. Перевірити правильність встановлення редуктора тиску.
  - d. Міцніше затягнути гайку.
  - e. Перевірити муфту шланга на редукторі тиску та шланг CO<sub>2</sub> на наявність видимих пошкоджень.

Якщо падіння тиску неможливо усунути зазначеними заходами, редуктор тиску несправний і його слід замінити.

12. Після проведення тесту на герметичність відкрити головний кран.
13. Встановити робочий тиск на редукторі тиску за допомогою поворотного регулятора. Попередньо встановлено 4 бар і за потреби його можна відрегулювати.
14. Після кожної заміни балона CO<sub>2</sub> випустити один літр «Води, яка містить CO<sub>2</sub>», щоб змішувач CO<sub>2</sub> знову заповнився.

## Поводження з циліндром CO<sub>2</sub>

### Вказівка

Дотримуйтесь також загальних вказівок щодо поведження з балоном CO<sub>2</sub>, див. главу Загальні вказівки щодо поведження з балонами CO<sub>2</sub>.

### Вказівка

Циліндри CO<sub>2</sub> можна купити в аптеках, магазинах електронного обладнання та супермаркетах. Під час підключення нового або демонтажу порожнього циліндра CO<sub>2</sub> виконати наведені нижче дії.

## Демонтаж порожнього циліндра CO<sub>2</sub>

### Малюнок J

- 1 Шкала регулятора тиску
- 2 Коліщатко регулювання
- 3 Регулятор тиску
- 4 Нарізне з'єднання балона
- 5 Шланг CO<sub>2</sub>
- 6 Циліндр CO<sub>2</sub>

1. Встановити регулятор тиску в положення «OFF».
2. Послабити кріплення циліндра CO<sub>2</sub>.
3. За потреби від'єднати шланг CO<sub>2</sub> від патрубку CO<sub>2</sub>.
4. Викрутити порожній циліндр CO<sub>2</sub> проти годинникової стрілки з нарізного з'єднання балона.

## Підключення нового циліндра CO<sub>2</sub>

### Малюнок J

- 1 Шкала регулятора тиску
- 2 Коліщатко регулювання
- 3 Регулятор тиску
- 4 Нарізне з'єднання балона
- 5 Шланг CO<sub>2</sub>
- 6 Циліндр CO<sub>2</sub>

1. Зняти кожух циліндра CO<sub>2</sub>.
2. Прикрутити циліндр CO<sub>2</sub> на нарізне з'єднання регулятора тиску. Якщо відчувається опір, повернути циліндр CO<sub>2</sub> трохи далі до міцної фіксації. Можна почути короточасне шипіння.
3. За потреби знов підключити шланг CO<sub>2</sub> до патрубки CO<sub>2</sub>.
4. Знов закріпити циліндр CO<sub>2</sub> у вертикальному положенні.
5. Попередньо встановити регулятор тиску в положення «4».
6. Після кожної заміни циліндра CO<sub>2</sub> випустити один літр «Води, яка містить CO<sub>2</sub>», щоб змішувач CO<sub>2</sub> знову заповнився.

## Експлуатація

### Функція

Спочатку вода тече від каналу подачі води через комбінований фільтр (опис фільтра див. у главі «Видатковий матеріал»). Далі, залежно від того, яка кнопка натиснута, вода протікає через модуль охолодження або додатково через змішувач CO<sub>2</sub> до дозатора води. Регулярно виконувати хімічне очищення всієї водяної системи.

### Керування

#### Вказівка

Сенсорні кнопки з підсвічуванням активуються легким дотиком.

#### Малюнок K

- 1 Кнопка «Охолоджена вода CO<sub>2</sub>»
- 2 Кнопка «Охолоджена вода»

1. Поставити емність посередині піддона для збирання крапель.
2. Натискати кнопку потрібного виду води, доки емність не заповниться. Під час цього процесу натиснута кнопка світиться світліше.

### Призупинення експлуатації

Якщо пристрій не використовується понад 4 днів:

1. Закрити лінію водопостачання.
2. Вимкнути пристрій.
3. Закрутити головний кран балона CO<sub>2</sub> або повернути регулятор тиску циліндра CO<sub>2</sub> в положення «0».

### Введення в експлуатацію після призупинення експлуатації

#### Δ ПОПЕРЕДЖЕННЯ

Небезпека для здоров'я через підвищену концентрацію мікроорганізмів

Виконайте хімічне очищення після призупинення експлуатації.

1. Увімкніть пристрій.
2. Відкрити патрубок для підведення води.
3. Злити щонайменше по 2 літри води кожного виду та вилити її.

4. Виконати хімічне очищення (див. главу Хімічне очищення)

## Транспортування

#### Δ ОБЕРЕЖНО

#### Недотримання ваги

Небезпека травмування та пошкодженя Під час транспортування враховувати вагу пристрою.

- Не транспортувати пристрій у горизонтальному положенні.
- Під час транспортування в транспортних засобах закріплювати пристрій згідно з чинними нормами для запобігання його ковзанню та перевертанню.

### Відправлення пристрою

Пристрій забороняється транспортувати в горизонтальному положенні.

- Вибрати придатну для транспортування упаковку і позначити її зовні помітним маркуванням для вертикального транспортування.
- За можливості підставити під коробку невеликий дерев'яний піддон.
- Альтернативно можна віднести пристрій безпосередньо до сервісного центру Kärcher.

## Зберігання

#### Δ ОБЕРЕЖНО

#### Недотримання ваги

Небезпека травмування та пошкодженя Під час зберігання враховувати вагу пристрою.

1. Пристрій слід зберігати в захищеному від морозу місці.

## Догляд і технічне обслуговування

#### Δ ПОПЕРЕДЖЕННЯ

Небезпека для здоров'я через неправильний ремонт пристрою

Дозволяйте ремонтувати пристрій лише кваліфікованому персоналу.

Перед проведенням будь-яких робіт на пристрої:

1. Скинати тиск у пристрої.
  - a. Закрити лінію водопостачання.
  - b. Поставити емність під дозатор води.
  - c. Натискати кнопку «Охолоджена вода» доти, доки видача води не припиниться.
2. Вимкнути пристрій.
3. Витягти штепсельну вилку з розетки.
4. Закрити головний кран балона CO<sub>2</sub> або повернути регулятор тиску циліндра CO<sub>2</sub> в положення «0».
5. За потреби викрутити циліндр CO<sub>2</sub> з регулятора тиску.

### Заміна фільтра

#### Δ ПОПЕРЕДЖЕННЯ

Небезпека для здоров'я через потраплення мікроорганізмів

Під час встановлення фільтрувального патрона особливу увагу приділити гігієні та чистоті.

Під час встановлення фільтра використовуйте стерильні одноразові рукавиці.

1. Закрити лінію водопостачання.
2. Натискати кнопку «Охолоджена вода» доти, доки видача води не припиниться.
3. Відкрити фіксатор кришки фільтра.
4. Зняти кришку фільтра збоку.
5. Вийняти фільтр, який потрібно замінити.

#### Малюнок M

- a. Нахилити фільтр з тримачем макс. на 45°.
- b. Викрутити і вийняти фільтр.

6. Розпакувати новий фільтр.
7. Вставити новий фільтр.

#### Малюнок N

- a. Вставити фільтр у тримач і повернути його до упору. Фільтр фіксується.
  - b. Повернувши тримач у вихідне положення, вставити фільтр у пристрій.
8. Вставити кришку фільтра збоку.
  9. Закрити фіксатор кришки фільтра.
  10. Вставити штепсельну вилку в розетку.
  11. Поставити емність під дозатор води.
  12. Відкрити патрубок для підведення води.
  13. Натискати кнопку «Охолоджена вода» доти, доки не буде досягнуто 5-хвилинного часу промивання (приблизно 10-15 літрів).

#### Вказівка

Через 60 секунд безперервної видачі води пристрій автоматично припиняє видачу.

14. Виконати хімічне очищення (див. главу Хімічне очищення).

## Хімічне очищення

### ⚠ **ОБЕРЕЖНО**

**Вода, що витікає, — це очисна вода**

Очисна вода, що витікає, не підходить для споживання.

Хімічне очищення слід виконувати після першого введення в експлуатацію та, як правило, принаймні кожні 6 місяців. Це ж стосується призупинення експлуатації більше ніж на 4 дні або позачергової заміни фільтра. Для хімічного очищення потрібний комплект для очищення (див. главу *Видатковий матеріал*).

#### **Вказівка**

Хімічне очищення триває близько 45 хвилин.

1. Закрити лінію водопостачання.
2. Закрити головний кран балона CO<sub>2</sub> або повернути регулятор тиску циліндра CO<sub>2</sub> в положення «0».
3. Натиснути кнопку «Охолоджена вода CO<sub>2</sub>» доти, доки видача води не припиниться.
4. Вимкнути пристрій.
5. Зняти комбінований фільтр (див. главу *Заміна фільтра*).
6. Вставити сервісний стакан.
  - a. Нахилити тримач фільтра макс. на 45°.
  - b. Вставити сервісний стакан.
  - c. Закрутити сервісний стакан за годинниковою стрілкою.
  - d. Повернути тримач фільтра у вихідне положення в пристрої.
7. Від'єднати лінію водопостачання.
8. Підготувати комплект для очищення.

#### **Малюнок Р**

1. Канал подачі води
2. Нарізне з'єднання інжектора
3. Ущільнювальне кільце
4. Корпус інжектора
5. Вихід води (підключення до пристрою)
  - a. Розкрутити комплект для очищення.
  - b. Вставити 4 таблетки для очищення в комплект для очищення.
  - c. Скрутити комплект для очищення, слідкуючи за правильним розміщенням ущільнювального кільця.

9. Підключити комплект для очищення до входу пристрою.
10. Підключити лінію водопостачання до комплекту для очищення.
11. Якщо можливо, встановити комплект для очищення у вертикальне положення.
  - Малюнок Q**
12. Вийняти піддон для збирання крапель.
13. Поставити під дозатор води відповідну ємність місткістю не менше 1 літра.
14. Вставити штепсельну вилку в розетку.
15. Відкрити патрубок для підведення води.
16. Увімкніть пристрій.

#### **Вказівка**

Виконуйте наступні кроки з особливою обережністю, щоб забезпечити максимальний ефект хімічного очищення.

#### **Вказівка**

Засіб для хімічного очищення має синій кольоровий індикатор. Змінення кольору води, яка видається, свідчить про концентрацію та активність засобу для чищення.

#### **Вказівка**

Під час процесу очищення утворюється невелика кількість піни. Це обумовлено системою та є нормальним явищем.

#### **Вказівка**

Під час процесу очищення утворюється невелика кількість піни. Це обумовлено системою та є нормальним явищем.

17. Виконати очищення.
  - a. Натиснути кнопку «Охолоджена вода CO<sub>2</sub>» доти, доки пристрій не припинить подавати воду через 60 секунд.
  - b. Зачекати 60 секунд, щоб засіб для очищення розчинився.
  - c. Повторити цей процес (промивання протягом 60 секунд і час очікування 60 секунд) загалом 2 рази.
  - d. Після кожного промивання спорожнювати ємність.
  - e. Натиснути й утримувати кнопку «Охолоджена вода» протягом 30 секунд. Процес промивання завершено. Засіб для очищення починає працювати. Це триває не менше 15 хвилин. Тривалість впливу можна продовжити на будь-який час.
  - f. Зачекати принаймні 15 хвилин, щоб дати засобу для очищення подіяти.
18. Закрити лінію водопостачання.
19. Натиснути будь-яку кнопку доти, доки не припиниться видача води.
20. Вимкнути пристрій.

21. Від'єднати комплект для очищення.
22. Знову підключити шланг подачі води до пристрою.
23. Вийняти сервісний стакан і знову встановити фільтр.

## Промивання після хімічного очищення

### **Вказівка**

Процес промивання можна перервати у будь-який момент, наприклад, щоб спорожнити промивний стакан.

1. Поставити під дозатор води відповідну ємність місткістю не менше 1 літра.
2. Відкрити патрубок для підведення води.
3. Увімкніть пристрій.
4. Натиснути кнопку «Охолоджена вода» доти, доки не зникне синє фарбування води. Потім промити, зливши ще мінімум 4 літри.
5. Натиснути кнопку «Охолоджена вода CO<sub>2</sub>» доти, доки не зникне синє фарбування води. Потім промити, зливши ще мінімум 2 літри.
6. Відкрити головний кран балона CO<sub>2</sub> і перевірити встановлений тиск газу або встановити регулятор тиску циліндра CO<sub>2</sub> у положення «4».
7. Злити один літр води, що містить CO<sub>2</sub>, щоб змішувач CO<sub>2</sub> знову заповнився. Пристрій готовий до роботи.

## Відбір проб

Щоб перевірити ефективність хімічного очищення, слід відібрати проби безпосередньо після завершення хімічного очищення, дотримуючись правил для мікробіологічного аналізу води, та провести оцінку в акредитованій лабораторії.

## Спорожнення піддона для збирання крапель

Поплавок сигналізує про повне заповнення піддону для збирання крапель. У разі досягнення максимального рівня заповнення на поплавок помітне червоне маркувальне кільце.

### **Малюнок R**

1. Обережно вийняти і спорожнити повний піддон для збирання крапель.
2. Перевірити піддон для збирання крапель на забруднення та помити у разі потреби.
3. Знову встановити піддон для збирання крапель.

## Допомога в разі несправностей

Помилка	Причина	Усунення
Пристрій не видає води, але відображається «Готовий до експлуатації». Світяться усі кнопки.	Подача води перервана.	<ol style="list-style-type: none"> <li>1. Відновити подачу води.</li> <li>2. Перевірити запірні пристрій.</li> <li>3. Якщо несправність не зникає, звернутися до сервісної служби.</li> </ol>
Пристрій не працює. Кнопки не світяться.	Збій електроживлення. Запобіжник несправний.	<ul style="list-style-type: none"> <li>● Перевірити електроживлення.</li> <li>● Зняти кришку запобіжника поруч із перемикачем пристрою, замінити запобіжник. Якщо запобіжник знов перегорає, вимкнути пристрій, звернутися до сервісної служби.</li> </ul>
Вода, що виходить, не охолоджується, хоча була натиснута кнопка «Охолоджена вода»	Модуль охолодження ще не набрав своєї заданої температури.	<ol style="list-style-type: none"> <li>1. Спробувати ще раз через 20-40 хвилин.</li> <li>2. Якщо функція охолодження вимкнута тривалий час: вимкнути пристрій.</li> <li>3. Звернутися до сервісної служби.</li> </ol>
Кнопки газованої води та холодної води світяться по черзі, і лунає звуковий сигнал.	Несправність регулятора температури.	<ul style="list-style-type: none"> <li>● Звернутися до сервісної служби.</li> </ul>
Кнопка газованої води більше не світиться через 60 секунд, і подача газованої води заблокована.	Не вдалося заповнити бак карбонізатора.	<ol style="list-style-type: none"> <li>1. Вимкнути пристрій.</li> <li>2. Перевірити подачу води.</li> <li>3. Перевірити тиск газу.</li> <li>4. Вимкнути та знов увімкнути пристрій.</li> <li>5. Якщо несправність не зникає, звернутися до сервісної служби.</li> </ol>
Внутрішній насос запускається під час видачі «Охолодженої води CO <sub>2</sub> » з різною затримкою.	Це нормальне явище, а не помилка.	<ul style="list-style-type: none"> <li>● Усунення не потрібне</li> </ul>
Внутрішній насос періодично ненадовго запускається	Це нормальне явище для роботи бака карбонізатора.	<ul style="list-style-type: none"> <li>● Усунення не потрібне</li> </ul>
У воді немає вуглекислого газу.	Тиск газу CO <sub>2</sub> занадто низький. Балон CO <sub>2</sub> або циліндр CO <sub>2</sub> порожній.	<ul style="list-style-type: none"> <li>● Відкоригувати тиск газу CO<sub>2</sub>.</li> <li>1. Замінити балон CO<sub>2</sub> або циліндр CO<sub>2</sub>.</li> <li>2. Якщо несправність не зникає, звернутися до сервісної служби.</li> </ul>
Занадто мало вуглекислого газу у воді	Бак холодної води ще не набрав своєї заданої температури. Фільтр забруднений і зменшує необхідний потік води. Балон CO <sub>2</sub> або циліндр CO <sub>2</sub> майже порожній.	<ul style="list-style-type: none"> <li>● Зачекавши 20 хвилин, знов перевірити вміст вуглекислого газу у воді.</li> <li>1. Перевірити пропускну здатність фільтра та замінити його за потреби.</li> <li>2. Якщо несправність не зникає, звернутися до сервісної служби.</li> <li>● Замінити балон CO<sub>2</sub> або циліндр CO<sub>2</sub>.</li> </ul>
Бризки газованої води під час видачі більшої кількості води	Поповнення бака карбонізатора порушено. Налаштування тиску газу занадто високе.	<ul style="list-style-type: none"> <li>● Перевірити пропускну здатність фільтра та замінити його за потреби.</li> <li>1. Відкоригувати тиск газу CO<sub>2</sub>.</li> <li>2. Якщо несправність не зникає, звернутися до сервісної служби.</li> </ul>

## Гарантія

У кожній країні діють відповідні гарантійні умови, встановлені уповноваженою організацією збуту нашої продукції в цій країні. Можливі несправності приладу протягом гарантійного строку ми усуваємо безкоштовно, якщо причина несправності полягає в дефектах матеріалів або виробничому браку. У разі виникнення претензій протягом гарантійного строку прохання звертатися, маючи при собі чек про покупку, до торговельної організації, що продала продукт, або до найближчої уповноваженої служби сервісного обслуговування.

(Адреси див. на звороті)

## Технічні характеристики

WPD 50  
Ws

### Робочі характеристики пристрою

Робоча напруга	V	220-240
Частота мережі	Hz	50
Запобіжник мережі (інерційний)	A	6
Макс. споживана потужність	W	200
Тиск подачі води	MPa (bar)	0,15 -0,6 (1,5-6)
Температура подачі води	°C	5-30
Діапазон установлюваного тиску CO <sub>2</sub>	MPa (bar)	0,38...0,42 (3,8...4,2)
Температура навколишнього середовища	°C	5 - 32

### Видача води (залежить від тиску подачі та стану фільтра)

Охолоджена вода	l/h	120
Вода, яка насичена CO <sub>2</sub>	l/h	80
Температура охолодженої води, хв	°C	6

### Розміри та вага

Ширина	mm	300
Глибина	mm	440
Висота	mm	395
Вага	kg	19

Зберігається право на внесення технічних змін.

## План технічного обслуговування

Час	Виконання
Щоденно	Вийняти та помити піддон для збирання крапель. Після простою пристрою протягом ночі злити по 0,5 л води кожного виду та вилити її.
Щотижня, за потреби частіше	Очистити пристрій зовні, помити піддон для збирання крапель гарячою водою або в посудомийній машині. Для очищення пластикових поверхонь не використовувати засоби для очищення, що містять спирт, кислотні компоненти або абразивні речовини.
Кожні півроку	Якщо якість води незадовільна, замінити фільтр Ну-Pure-Plus. Виконати хімічне очищення, див. главу <i>Хімічне очищення</i> .
Щороку	Замінити фільтр Ну-Pure-Plus.
Вирішальним фактором інтервалу заміни фільтра є кількість води, що видається, та якість води на вході.	









**THANK YOU!**  
**MERCI! DANKE! ¡GRACIAS!**



Registrieren Sie Ihr Produkt und profitieren Sie von vielen Vorteilen.

Register your product and benefit from many advantages.

Enregistrez votre produit et bénéficiez de nombreux avantages.

Registre su producto y aproveche de muchas ventajas.

**[www.kaercher.com/welcome](http://www.kaercher.com/welcome)**



Bewerten Sie Ihr Produkt und sagen Sie uns Ihre Meinung.

Rate your product and tell us your opinion.

Évaluer votre produit et dites-nous votre opinion.

Reseñe su producto y díganos su opinión.



**[www.kaercher.com/dealersearch](http://www.kaercher.com/dealersearch)**

**Alfred Kärcher SE & Co. KG**  
Alfred-Kärcher-Str. 28-40  
71364 Winnenden (Germany)  
Tel.: +49 7195 14-0  
Fax: +49 7195 14-2212

