

KÄRCHER

makes a difference

HDS 5/11 U/UX

HDS 5/13 U/UX

HDS 5/15 U/UX

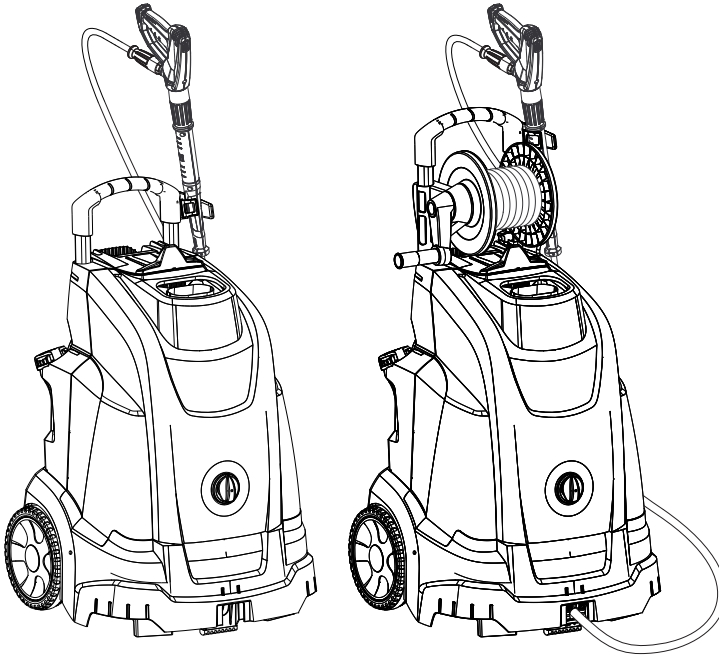

Deutsch	6
English	14
Français	22
Italiano	30
Nederlands	38
Español	46
Português	54
Dansk	62
Norsk	69
Svenska	76
Suomi	83
Ελληνικά	91
Türkçe	99
Русский	107
Magyar	116
Čeština	124
Slovenščina	132
Polski	139
Românește	147
Slovenčina	155
Hrvatski	163
Srpski	171
Български	179
Eesti	187
Latviešu	194
Lietuviškai	202
Українська	210
العربية	226



**Register
your product**

www.kaercher.com/welcome



001

EAC



59696330 01/21

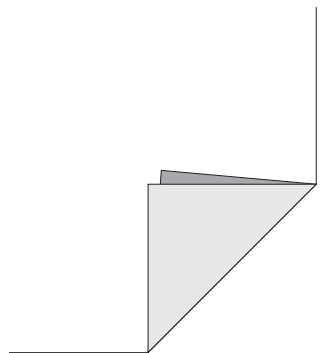

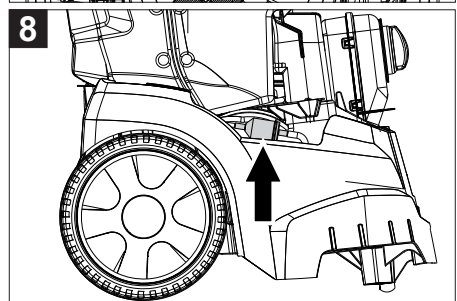
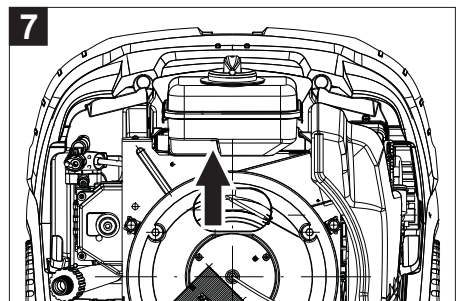
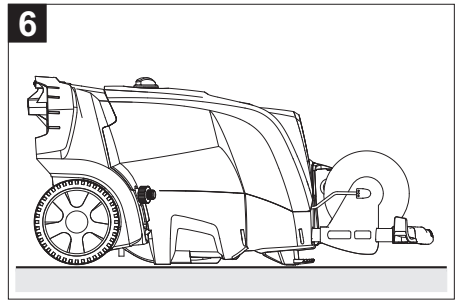
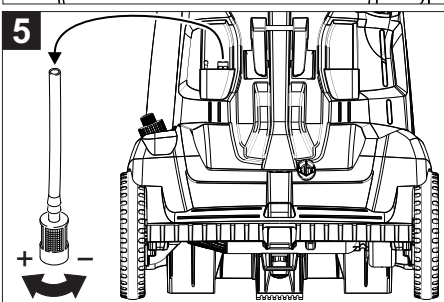
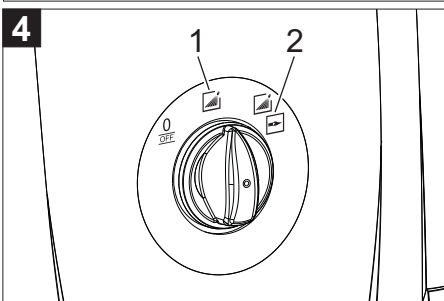
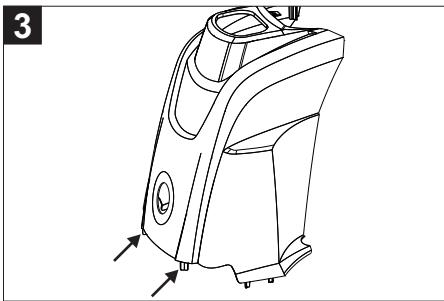
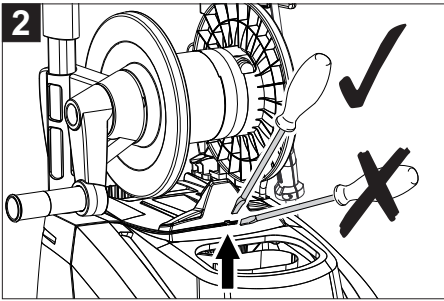



Lesen Sie vor der ersten Benutzung Ihres Gerätes diese Originalbetriebsanleitung, handeln Sie danach und bewahren Sie

- diese für späteren Gebrauch oder für Nachbesitzer auf.
- Vor erster Inbetriebnahme Sicherheitshinweise Nr. 5.951-949.0 unbedingt lesen!
 - Bei Transportschaden sofort Händler informieren.
 - Packungsinhalt beim Auspacken prüfen. Lieferumfang siehe Abbildung 1.

Inhaltsverzeichnis

Umweltschutz	DE	1
Geräteelemente	DE	1
Symbole auf dem Gerät	DE	1
Bestimmungsgemäße Verwendung	DE	1
Sicherheitshinweise	DE	2
Sicherheitseinrichtungen	DE	2
Inbetriebnahme	DE	2
Bedienung	DE	3
Lagerung	DE	5
Transport	DE	5
Pflege und Wartung	DE	5
Hilfe bei Störungen	DE	5
Garantie	DE	6
Zubehör und Ersatzteile	DE	6
EU-Konformitätserklärung	DE	7
Technische Daten	DE	8

Umweltschutz



Die Verpackungsmaterialien sind recycelbar. Bitte werfen Sie die Verpackungen nicht in den Hausmüll, sondern führen Sie diese einer Wiederverwertung zu.



Altgeräte enthalten wertvolle recyclingfähige Materialien, die einer Verwertung zugeführt werden sollten. Batterien, Öl und ähnliche Stoffe dürfen nicht in die Umwelt gelangen. Bitte entsorgen Sie Altgeräte deshalb über geeignete Sammel-systeme.

Bitte Motorenöl, Heizöl, Diesel und Benzin nicht in die Umwelt gelangen lassen. Bitte Boden schützen und Altöl umweltgerecht entsorgen.

Hinweise zu Inhaltsstoffen (REACH)

Aktuelle Informationen zu Inhaltsstoffen finden Sie unter:

www.kaercher.de/REACH

Geräteelemente

Abbildung **1**

- Hochdruckschlauch EASY!Lock
- Kabelhalter
- Einfüllöffnung für Brennstoff
- Füllstandsanzeige
- Düsenablage
- Elektrozuleitung
- Hochdruckpumpe
- Wasseranschluss-Set
- Hochdruckanschluss EASY!Lock (nur HDS 5/xx U)
- Strahlrohrablage
- Wasseranschluss mit Filter
- Auflager

- Austrittsöffnung des Hochdruckschlauchs (nur HDS 5/xx UX)
- Tragegriff
- Gerätehaube
- Geräteschalter
- Brenner
- Schlauchablage (nur HDS 5/xx U)
- Schlauchtrommel (nur HDS 5/xx UX)
- Reinigungsmittel-Saugschlauch mit Filter
- Halterung für Strahlrohr
- Typenschild
- Haubenschluss
- Handkurbel für Schlauchtrommel (nur HDS 5/xx UX)
- Schubbügel
- Markierung der Düse
- Dreifachdüse EASY!Lock
- Strahlrohr EASY!Lock
- Handspritzpistole EASY!Force
- Sicherungsraste der Handspritzpistole
- Sicherungshebel
- Abzugshebel

Farbkennzeichnung

- Bedienelemente für den Reinigungsprozess sind gelb.
- Bedienelemente für die Wartung und den Service sind hellgrau.

Symbole auf dem Gerät



Hochdruckstrahlen können bei unsachgemäßem Gebrauch gefährlich sein. Der Strahl darf nicht auf Personen, Tiere, aktive elektrische Ausrüstung oder auf das Gerät selbst gerichtet werden. Der Hochdruckreiniger darf nur senkrecht stehend betrieben werden.

Gerät mit Schlauchtrommel:



Verbrennungsgefahr durch heiße Oberflächen!

Bestimmungsgemäße Verwendung

- Reinigen von: Maschinen, Fahrzeugen, Bauwerken, Werkzeugen, Fassaden, Terrassen, Gartengeräten, etc.
- Der Hochdruckreiniger darf nur senkrecht stehend betrieben werden.
- Das Gerät niemals unbeaufsichtigt lassen, solange es in Betrieb ist.

⚠ **GEFAHR**

Verletzungsgefahr! Beim Einsatz an Tankstellen oder anderen Gefahrenbereichen entsprechende Sicherheitsvorschriften beachten.

Bitte mineralölhaltiges Abwasser nicht ins Erdreich, Gewässer oder Kanalisation gelangen lassen. Motorenwäsche und Unterbodenwäsche deshalb bitte nur an geeigneten Plätzen mit Ölabscheider durchführen.

Anforderungen an die Wasserqualität:

ACHTUNG

Als Hochdruckmedium darf nur sauberes Wasser verwendet werden. Verschmutzungen führen zu vorzeitigem Verschleiß oder Ablagerungen im Gerät und im Zubehör.

Wird Recyclingwasser verwendet, dürfen folgende Grenzwerte nicht überschritten werden.

pH-Wert	6,5...9,5
elektrische Leitfähigkeit *	Leitfähigkeit Frischwasser +1200 µS/cm
absetzbare Stoffe **	< 0,5 mg/l
abfiltrierbare Stoffe ***	< 50 mg/l
Kohlenwasserstoffe	< 20 mg/l
Chlorid	< 300 mg/l
Sulfat	< 240 mg/l
Kalzium	< 200 mg/l
Gesamthärte	< 28 °dH < 50 °TH < 500 ppm (mg CaCO ₃ /l)
Eisen	< 0,5 mg/l
Mangan	< 0,05 mg/l
Kupfer	< 2 mg/l
Aktivchlor	< 0,3 mg/l
frei von üblen Gerüchen	
* Maximum insgesamt 2000 µS/cm	
** Probevolumen 1 l, Absetzzeit 30 min	
*** keine abrasiven Stoffe	

Sicherheitshinweise

- Jeweilige nationale Vorschriften des Gesetzgebers für Flüssigkeitsstrahler beachten.
- Jeweilige nationale Vorschriften des Gesetzgebers zur Unfallverhütung beachten. Flüssigkeitsstrahler müssen regelmäßig geprüft und das Ergebnis der Prüfung schriftlich festgehalten werden.
- Die Heizeinrichtung des Gerätes ist eine Feuerungsanlage. Feuerungsanlagen müssen regelmäßig nach den jeweiligen nationalen Vorschriften des Gesetzgebers überprüft werden.
- Am Gerät/Zubehör dürfen keine Veränderungen vorgenommen werden.

Sicherheitseinrichtungen

Sicherheitseinrichtungen dienen dem Schutz des Benutzers und dürfen nicht außer Kraft gesetzt oder in ihrer Funktion umgangen werden.

Druckschalter

Der Druckschalter schaltet das Gerät beim Schließen der Handspritzpistole ab und beim Öffnen wieder ein.

Sicherheitsventil

- Das Sicherheitsventil öffnet bei Kesselüberdruck oder wenn das Überströmventil bzw. der Druckschalter defekt ist.
- Das Sicherheitsventil ist werkseitig eingestellt und plombiert. Einstellung nur durch den Kundendienst.

Wassermangelsicherung

Die Wassermangelsicherung verhindert, dass der Brenner bei Wassermangel einschaltet.

Abgastemperaturbegrenzer

Der Abgastemperaturbegrenzer schaltet das Gerät bei Erreichen einer zu hohen Abgastemperatur ab.

Wicklungsschutzkontakt

Der Wicklungsschutzkontakt in der Motorwicklung des Pumpenantriebs schaltet den Motor bei thermischer Überbelastung ab.

Sicherungsraute

Die Sicherungsraute an der Handspritzpistole verhindert unbeabsichtigtes Einschalten des Gerätes.

Inbetriebnahme

⚠ WARNUNG
Verletzungsgefahr! Gerät, Zubehör, Zuleitungen und Anschlüsse müssen in einwandfreiem Zustand sein. Falls der Zustand nicht einwandfrei ist, darf das Gerät nicht benutzt werden.

Handspritzpistole, Strahlrohr, Düse und Hochdruckschlauch montieren

Hinweis: Das EASY!Lock-System verbindet Komponenten durch ein Schnellgewinde mit nur einer Umdrehung schnell und sicher.

- Strahlrohr mit Handspritzpistole verbinden und handfest anziehen (EASY!Lock).
- Düse auf das Strahlrohr montieren (Markierung auf dem Stelling oben) und handfest anziehen (EASY!Lock).
- Gerät ohne Schlauchtrommel: Hochdruckschlauch mit Handspritzpistole und Hochdruckanschluss des Gerätes verbinden und handfest anziehen (EASY!Lock).
- Gerät mit Schlauchtrommel: Hochdruckschlauch mit Handspritzpistole verbinden und handfest anziehen (EASY!Lock).

Brennstoff auffüllen

⚠ GEFAHR
Explosionsgefahr! Nur Dieseldieselkraftstoff oder leichtes Heizöl einfüllen. Der Betrieb mit Biodiesel nach EN 14214 (ab 6 °C Außentemperatur) ist möglich. Ungeeignete Brennstoffe, z. B. Benzin, dürfen nicht verwendet werden.

ACHTUNG

Beschädigungsgefahr! Gerät niemals mit leerem Brennstofftank betreiben. Die Brennstoffpumpe wird sonst zerstört. Dies gilt auch bei Kaltwasserbetrieb.

- Tankverschluss öffnen.
- Brennstoff auffüllen.
- Tankverschluss schließen.
- Übergelaufenen Brennstoff abwischen.

Reinigungsmittelbehälter auffüllen/ austauschen

⚠ GEFAHR

Verletzungsgefahr!

- Nur Kärcher-Produkte verwenden.
- Keinesfalls Lösungsmittel (Benzin, Azeton, Verdünner etc.) ansaugen.
- Kontakt mit Augen und Haut vermeiden.

- Sicherheits- und Handhabungshinweise des Reinigungsmittel-Herstellers beachten.

Kärbietet ein individuelles Reinigungs- und Pflegemittelprogramm an.

Ihr Händler berät Sie gerne.

- ➔ Externen Reinigungsmittelbehälter auffüllen/austauschen.

Wasseranschluss

⚠ WARNUNG

Vorschriften des Wasserversorgungsunternehmens beachten.

Gemäß gültigen Vorschriften darf das Gerät nie ohne Systemtrenner am Trinkwassernetz betrieben werden. Stellen Sie sicher, dass der Anschluss Ihrer Hauswasseranlage, an dem der Hochdruckreiniger betrieben wird, mit einem Systemtrenner gemäß EN 12729 Typ BA ausgestattet ist.

Wasser, das durch einen Systemtrenner geflossen ist, wird als nicht trinkbar eingestuft.

⚠ VORSICHT

Systemtrenner immer an der Wasserversorgung, niemals direkt am Gerät anschließen.

Anschlusswerte siehe Technische Daten.

- ➔ Zulaufschlauch (Mindestlänge 7,5 m, Minstdurchmesser 1/2") mit Schlauchschelle am Wasseranschluss-Set befestigen.
- ➔ Zulaufschlauch am Wasseranschluss des Gerätes und am Wasserzulauf (zum Beispiel Wasserhahn) anschließen.

Hinweis: Der Zulaufschlauch und die Schlauchschelle sind nicht im Lieferumfang enthalten.



Wasser aus Behälter ansaugen

- ➔ Saugschlauch (Durchmesser mindestens 1/2") mit Filter (Zubehör) am Wasseranschluss anschließen.

– Max. Saughöhe: 0,5 m

⚠ GEFAHR

Verletzungs- und Beschädigungsgefahr! Saugen Sie niemals Wasser aus einem Trinkwasserbehälter an. Saugen Sie niemals lösungsmittelhaltige Flüssigkeiten wie Lackverdünnung, Benzin, Öl oder ungefiltertes Wasser an. Die Dichtungen im Gerät sind nicht lösungsmittelbeständig. Der Sprühnebel von Lösungsmitteln ist hochentzündlich, explosiv und giftig.

Stromanschluss

- Anschlusswerte siehe Technische Daten und Typenschild.
- Der elektrische Anschluss muss von einem Elektroinstallateur ausgeführt werden und IEC 60364-1 entsprechen.

- ➔ Geräteschalter auf „0/OFF“ stellen.

- ➔ Netzstecker einstecken.

⚠ GEFAHR

Verletzungsgefahr durch elektrischen Schlag!

- *Ungeeignete elektrische Verlängerungsleitungen können gefährlich sein. Verwenden Sie im Freien nur dafür zugelassene und entsprechend gekennzeichnete elektrische Verlängerungsleitungen mit ausreichendem Leitungsquerschnitt.*
- *Verlängerungsleitungen immer vollständig abrollen.*
- *Stecker und Kupplung einer verwendeten Verlängerungsleitung müssen wasserdicht sein.*

ACHTUNG

Die maximal zulässige Netzimpedanz am elektrischen Anschlusspunkt (siehe Technische Daten) darf nicht überschritten werden. Bei Unklarheiten bezüglich der an Ihrem Anschlusspunkt vorliegenden Netzimpedanz setzen Sie sich bitte mit Ihrem Energieversorgungsunternehmen in Verbindung.

Bedienung

⚠ GEFAHR

Explosionsgefahr! Keine brennbaren Flüssigkeiten versprühen.

⚠ GEFAHR

Verletzungsgefahr! Gerät nie ohne montiertes Strahlrohr verwenden. Strahlrohr vor jeder Benutzung auf festen Sitz überprüfen. Verschraubung des Strahlrohrs muss handfest angezogen sein.

⚠ GEFAHR

Verletzungsgefahr! Beim Arbeiten Handspritzpistole und Strahlrohr mit beiden Händen halten.

⚠ GEFAHR

Verletzungsgefahr! Der Abzugshebel und der Sicherungshebel dürfen bei Betrieb nicht festgeklemmt werden.

⚠ GEFAHR

Verletzungsgefahr! Bei defektem Sicherungshebel Kundendienst aufsuchen.

ACHTUNG

- *Beschädigungsgefahr! Gerät niemals mit leerem Brennstofftank betreiben. Die Brennstoffpumpe wird sonst zerstört. Dies gilt auch bei Kaltwasserbetrieb.*
- *Beschädigungsgefahr! Gerät niemals ohne Filter im Wasseranschluss betreiben.*
- *Beschädigungsgefahr! Keine Gegenstände (Schlauch usw.) in bzw. über den Kamin legen.*
- *Gerät mit Schlauchtrommel: Beschädigungsgefahr! Hochdruckschlauch immer vollständig abrollen.*

Gerätehaube öffnen/schließen

Abbildung **2**

- ➔ Haubenverschluss mit Schraubendreher entriegeln, Gerätehaube nach vorne klappen und aushängen.

Abbildung **3**

- ➔ Gerätehaube einhängen (siehe Pfeile), nach oben klappen und Haubenverschluss einrasten.

Handspritzpistole öffnen/schließen

- ➔ Handspritzpistole öffnen: Sicherungshebel und Abzugshebel betätigen.
- ➔ Handspritzpistole schließen: Sicherungshebel und Abzugshebel loslassen.

Düse wechseln

⚠ GEFAHR

Verletzungsgefahr! Gerät vor Düsenwechsel ausschalten und Handspritzpistole betätigen, bis Gerät drucklos ist.

- ➔ Handspritzpistole sichern, dazu Sicherungsraste nach vorne schieben.
- ➔ Düse wechseln.

Betriebsarten

Abbildung 4

0/OFF = Aus

- 1 Betrieb mit Kaltwasser
- 2 Betrieb mit Heißwasser

Gerät einschalten

→ Geräteschalter auf gewünschte Betriebsart stellen. Das Gerät läuft kurz an und schaltet ab, sobald der Arbeitsdruck erreicht ist.

→ Handspritzpistole entsichern, dazu Sicherungsras- te nach hinten schieben.

Bei Betätigung der Handspritzpistole schaltet das Gerät wieder ein.

Hinweis: Tritt kein Wasser aus der Hochdruckdüse, Pumpe entlüften.

Pumpe entlüften:

→ Bei geöffneter Handspritzpistole Gerät mit Geräteschalter mehrfach ein- und ausschalten.

Hinweis: Durch Demontieren des Strahlrohrs von der Handspritzpistole wird der Entlüftungsvorgang beschleunigt.

Betrieb unterbrechen

→ Abzugshebel loslassen, das Gerät schaltet ab. Handspritzpistole sichern, dazu Sicherungsras- te nach vorne schieben.



→ Handspritzpistole entsichern, dazu Sicherungsras- te nach hinten schieben. Abzugshebel erneut ziehen, das Gerät schaltet wieder ein.

Strahlart wählen

→ Handspritzpistole schließen.

→ Handspritzpistole sichern, dazu Sicherungsras- te nach vorne schieben.

→ Gehäuse der Düse drehen, bis das gewünschte Symbol mit der Markierung übereinstimmt:

	Hochdruck-Rundstrahl (0°) für beson- ders hartnäckige Verschmutzungen
	Niederdruck-Flachstrahl (CHEM) für den Betrieb mit Reinigungsmittel oder Reinigen mit geringem Druck
	Hochdruck-Flachstrahl (25°) für groß- flächige Verschmutzungen

Betrieb mit Reinigungsmittel

- Zur Schonung der Umwelt sparsam mit Reini- gungsmitteln umgehen.
- Das Reinigungsmittel muss für die zu reinigende Oberfläche geeignet sein.

Abbildung 5

→ Reinigungsmittel-Saugschlauch herausziehen.

→ Filter am Reinigungsmittel-Saugschlauch drehen, um das Reinigungsmittel zu dosieren.

→ Reinigungsmittel-Saugschlauch in einen Behälter mit Reinigungsmittel hängen.

→ Düse auf „CHEM“ stellen.

Reinigen

→ Reinigungsmittelkonzentration entsprechend der zu reinigenden Oberfläche einstellen.

Hinweis: Hochdruckstrahl immer zuerst aus größerer Entfernung auf zu reinigendes Objekt richten, um Schä- den durch zu hohen Druck zu vermeiden.

Empfohlene Reinigungsmethode

- Schmutz lösen:

→ Reinigungsmittel sparsam aufsprühen und 1...5 Mi- nuten einwirken, aber nicht eintrocknen lassen.

- Schmutz entfernen:

→ Gelösten Schmutz mit Hochdruckstrahl abspülen.

Betrieb mit Kaltwasser

Entfernen von leichten Verschmutzungen und Klarspü- len, z.B: Gartengeräte, Terrasse, Werkzeuge, etc.

→ Geräteschalter auf „1“ stellen.

Betrieb mit Heißwasser

△ **GEFAHR**

Verbrühungsgefahr!

→ Geräteschalter auf „2“ stellen.

Nach Betrieb mit Reinigungsmittel

→ Filter am Reinigungsmittel-Saugschlauch ganz zu- drehen (-).

→ Geräteschalter auf „1“ stellen.

→ Gerät bei geöffneter Handspritzpistole mindestens 1 Minute klarspülen.

Gerät ausschalten

△ **GEFAHR**

Verbrühungsgefahr durch heißes Wasser! Nach dem Betrieb mit Heißwasser muss das Gerät zur Abkühlung mindestens zwei Minuten mit Kaltwasser bei geöffneter Pistole betrieben werden.

→ Wasserzulauf schließen.

→ Handspritzpistole öffnen.

→ Pumpe mit Geräteschalter einschalten und 5-10 Sekunden laufen lassen.

→ Handspritzpistole schließen.

→ Geräteschalter auf „0/OFF“ stellen.

→ Netzstecker nur mit trockenen Händen aus Steck- dose ziehen.

→ Wasseranschluss entfernen.

→ Handspritzpistole betätigen, bis Gerät drucklos ist.

→ Handspritzpistole sichern, dazu Sicherungsras- te nach vorne schieben.

Gerät aufbewahren

→ Handspritzpistole in den Halter stecken.

→ Gerät ohne Schlauchtrommel: Hochdruckschlauch aufwickeln und über die Schlauchablage hängen.

→ Gerät mit Schlauchtrommel: Hochdruckschlauch auf die Schlauchtrommel auf- wickeln. Griff der Kurbel einschieben, um die Schlauchtrommel zu blockieren.

→ Anschlusskabel um den Kabelhalter wickeln.

→ Stecker mit montiertem Clip befestigen.

Frostschutz

ACHTUNG

Beschädigungsgefahr! Frost zerstört das nicht vollständig von Wasser entleerte Gerät.

→ Gerät an einem frostfreien Ort abstellen.

Ist das Gerät an einem Kamin angeschlossen, ist folgendes zu beachten:

ACHTUNG

Beschädigungsgefahr durch über den Kamin eindringende Kaltluft.

→ Gerät bei Außentemperaturen unter 0 °C vom Kamin trennen.

Ist eine frostfreie Lagerung nicht möglich, Gerät stilllegen.

Stilllegung

Bei längeren Betriebspausen oder wenn eine frostfreie Lagerung nicht möglich ist:

→ Wasser ablassen.

→ Gerät mit Frostschutzmittel durchspülen.

Wasser ablassen

→ Wasserzulaufschlauch und Hochdruckschlauch abschrauben.

Abbildung **6**

→ Gerät auf den Rücken legen.

→ Gerät max. 1 Minute im Kaltwasserbetrieb laufen lassen bis Pumpe und Leitungen leer sind.

Gerät mit Frostschutzmittel durchspülen

Hinweis: Handhabungsvorschriften des Frostschutzmittelherstellers beachten.

→ Handelsübliches Frostschutzmittel in Wasseranschluss einfüllen.

→ Gerät (ohne Brenner) einschalten, bis Gerät komplett durchspült ist.

Dadurch wird auch ein gewisser Korrosionsschutz erreicht.

Lagerung

⚠ VORSICHT

Verletzungs- und Beschädigungsgefahr! Gewicht des Gerätes bei Lagerung beachten.

Transport

⚠ GEFAHR

Verletzungsgefahr! Kippgefahr bei zu großen Steigungen, bei zu großer seitlicher Neigung und bei instabilem Untergrund.

– Gerät nur auf Steigungen bis maximal 2% bewegen.

– Das Gerät ausschließlich auf befestigtem Untergrund bewegen.

ACHTUNG

Abzugshebel während des Transports vor Beschädigung schützen.

⚠ VORSICHT

Verletzungs- und Beschädigungsgefahr! Gewicht des Gerätes beim Transport beachten.

→ Gerät vor dem Transport auf den Rücken legen und Restwasser auslaufen lassen.

→ Zum Transport über längere Strecken Gerät am Schubbügel hinter sich herziehen.

→ Gerät zum Tragen an den Griffen und am Schubbügel fassen.

→ Beim Transport in Fahrzeugen Gerät nach den jeweils gültigen Richtlinien gegen Rutschen und Kippen sichern.

Pflege und Wartung

⚠ GEFAHR

Verletzungsgefahr durch unabsichtlich anlaufendes Gerät und elektrischen Schlag. Vor allen Arbeiten am Gerät, Gerät ausschalten und Netzstecker ziehen.

→ Wasserzulauf schließen.

→ Handspritzpistole öffnen.

→ Pumpe mit Geräteschalter einschalten und 5-10 Sekunden laufen lassen.

→ Handspritzpistole schließen.

→ Geräteschalter auf „0/OFF“ stellen.

→ Netzstecker nur mit trockenen Händen aus Steckdose ziehen.

→ Wasseranschluss entfernen.

→ Handspritzpistole betätigen, bis Gerät drucklos ist.

→ Handspritzpistole sichern, dazu Sicherungsraste nach vorne schieben.

→ Gerät abkühlen lassen.

Sicherheitsinspektion/Wartungsvertrag

Mit Ihrem Händler können Sie eine regelmäßige Sicherheitsinspektion vereinbaren oder einen Wartungsvertrag abschließen. Bitte lassen Sie sich beraten.

Wartungsintervalle

Wöchentlich

→ Filter im Wasseranschluss reinigen.

Monatlich

→ Filter am Reinigungsmittel-Saugschlauch reinigen.

Alle 500 Betriebsstunden, mindestens jährlich

→ Wartung des Gerätes vom Kundendienst durchführen lassen.

Wartungsarbeiten

Hinweis: Ölwechsel an der Hochdruckpumpe sind nicht notwendig.

Filter im Wasseranschluss reinigen

→ Filter entnehmen.

→ Filter in Wasser reinigen und wieder einsetzen.

Filter am Reinigungsmittel-Saugschlauch reinigen

→ Filter in Wasser reinigen und wieder einsetzen.

Hilfe bei Störungen

⚠ GEFAHR

Verletzungsgefahr durch unabsichtlich anlaufendes Gerät und elektrischen Schlag. Vor allen Arbeiten am Gerät, Gerät ausschalten und Netzstecker ziehen.

Gerät läuft nicht

- Keine Netzspannung
- Netzanschluss/Zuleitung prüfen.
- Motor überlastet/überhitzt
- Geräteschalter auf „0/OFF“ stellen.
- Gerät abkühlen lassen.
- Gerät einschalten.
- Tritt die Störung danach wieder auf, Gerät durch Kundendienst prüfen lassen.
- Abgastemperaturbegrenzer hat ausgelöst, Heizschlange verrußt.
- Gerät vom Kundendienst entrußen lassen.
- Abgastemperaturbegrenzer hat ausgelöst, Abgastemperatur zu hoch.
- Geräteschalter auf „0/OFF“ stellen.
- Gerät abkühlen lassen.
- Nur bei Geräten mit manueller Rückstellung: Abbildung 7 Rückstell Taste des Abgastemperaturbegrenzers betätigen.
- Gerät einschalten.
- Tritt die Störung danach wieder auf, Gerät durch Kundendienst prüfen lassen.

Gerät baut keinen Druck auf

- Luft im System
- Pumpe entlüften:
- Bei geöffneter Handspritzpistole Gerät mit Geräteschalter mehrfach ein- und ausschalten.
- Hinweis:** Durch Demontieren des Strahlrohrs von der Handspritzpistole wird der Entlüftungsvorgang beschleunigt.
- Falls externer Reinigungsmittelbehälter leer, auffüllen/austauschen.
 - Anschlüsse und Leitungen prüfen.
 - Filter im Wasseranschluss verschmutzt
 - Filter reinigen.
 - Wasserzulaufmenge zu gering
 - Wasserzulaufmenge prüfen (siehe Technische Daten).
 - Wasserhahn geschlossen.
 - Wasserhahn öffnen.

Gerät schaltet bei geöffneter Handspritzpistole laufend aus/ein

- Luft im System
- Pumpe entlüften:
- Bei geöffneter Handspritzpistole Gerät mit Geräteschalter mehrfach ein- und ausschalten.
- Hinweis:** Durch Demontieren des Strahlrohrs von der Handspritzpistole wird der Entlüftungsvorgang beschleunigt.
- Hochdruckdüse verstopft
 - Düse reinigen.
 - Heizschlange verkalkt
 - Gerät vom Kundendienst entkalken lassen.

Gerät schaltet bei geschlossener Handspritzpistole laufend ein und aus

- Leckage im Hochdrucksystem
- Hochdrucksystem und Anschlüsse auf Dichtigkeit prüfen.

Gerät leckt, Wasser tropft unten aus Gerät

- Pumpe undicht, Sicherheitsventil undicht.
- Hinweis:** Zulässig sind 3 Tropfen/Minute.
- Bei stärkerer Undichtigkeit Gerät durch Kundendienst prüfen lassen.

Gerät saugt kein Reinigungsmittel an

- Düse ist auf „Hochdruck“ eingestellt
- Düse auf „CHEM“ stellen.
- Externer Reinigungsmittelbehälter ist leer.
- Externen Reinigungsmittelbehälter auffüllen/austauschen.
- Filter am Reinigungsmittel-Saugschlauch verschmutzt
- Filter reinigen.
- Rückschlagventil verklebt
- Filter am Reinigungsmittel-Saugschlauch ganz zu drehen (-).
- Geräteschalter auf „1“ stellen.
- Gerät bei geöffneter Handspritzpistole mindestens 1 Minute klarspülen.

Brenner zündet nicht

- Brennstofftank ist leer.
 - Brennstoff auffüllen.
 - Wassermangel
 - Wasseranschluss prüfen, Zuleitungen prüfen.
 - Wasserzulaufmenge zu hoch.
 - Max. 30 °C warmes Wasser einspeisen.
- Abbildung 8
- Brennstofffilter verschmutzt
 - Brennstofffilter wechseln.

Kundendienst

Kann die Störung nicht behoben werden, muss das Gerät vom Kundendienst überprüft werden.

Garantie

In jedem Land gelten die von unserer zuständigen Vertriebsgesellschaft herausgegebenen Garantiebedingungen. Etwaige Störungen an Ihrem Gerät beseitigen wir innerhalb der Garantiefrist kostenlos, sofern ein Material- oder Herstellungsfehler die Ursache sein sollte. Im Garantiefall wenden Sie sich bitte mit Kaufbeleg an Ihren Händler oder die nächste autorisierte Kundendienststelle.

Zubehör und Ersatzteile

Nur Original-Zubehör und Original-Ersatzteile verwenden, sie bieten die Gewähr für einen sicheren und störungsfreien Betrieb des Gerätes. Informationen über Zubehör und Ersatzteile finden Sie unter www.kaercher.com.

EU-Konformitätserklärung

Hiermit erklären wir, dass die nachfolgend bezeichnete Maschine aufgrund ihrer Konzipierung und Bauart sowie in der von uns in Verkehr gebrachten Ausführung den einschlägigen grundlegenden Sicherheits- und Gesundheitsanforderungen der EU-Richtlinien entspricht. Bei einer nicht mit uns abgestimmten Änderung der Maschine verliert diese Erklärung ihre Gültigkeit.

Produkt: Hochdruckreiniger

Typ: 1.064-xxx

Einschlägige EU-Richtlinien

2000/14/EG

2006/42/EG (+2009/127/EG)

2011/65/EU

2014/30/EU

Angewandte harmonisierte Normen

EN IEC 63000: 2018

EN 55014-1: 2017 + A11: 2020

EN 55014-2: 2015

EN 60335-1

EN 60335-2-79

EN 61000-3-2: 2014

HDS 5/11, HDS 5/13:

EN 61000-3-3: 2013

HDS 5/15:

EN 61000-3-11: 2000

EN 62233: 2008

Angewandtes Konformitätsbewertungsverfahren

2000/14/EG: Anhang V

Schalleistungspegel dB(A)

HDS 5/11 U, HDS 5/15:

Gemessen: 91

Garantiert: 94

HDS 5/11 UX, HDS 5/13:

Gemessen: 91

Garantiert: 93

5.957-976

Die Unterzeichnenden handeln im Auftrag und mit Vollmacht des Vorstands.

H. Jenner

Chairman of the Board of Management



S. Reiser

Director Regulatory Affairs & Certification

Dokumentationsbevollmächtigter:

S. Reiser

Alfred Kärcher SE & Co. KG
Alfred-Kärcher-Straße 28-40
71364 Winnenden (Germany)
Tel.: +49 7195 14-0
Fax: +49 7195 14-2212

Winnenden, 2020/10/01

Technische Daten

		HDS 5/11			HDS 5/13			HDS 5/15		
Netzanschluss										
Spannung	V	220	230	240	220	230	240	220	230	240
Stromart	Hz	1~ 50			1~ 50			1~ 50		
Anschlussleistung	kW	2,2			2,6			2,7		
Absicherung (träge)	A	16	16	13	16	16	13	16	16	13
Schutzart	--	IPX5			IPX5			IPX5		
Schutzklasse	--	I			I			I		
Maximal zulässige Netzimpedanz	Ohm	0,150			0,150			0,150		
Wasseranschluss										
Zulauftemperatur (max.)	°C	30			30			30		
Zulaufmenge (min.)	l/h (l/min)	500 (8,3)			550 (9,2)			500 (8,3)		
Saughöhe aus offenem Behälter (20 °C)	m	0,5			0,5			0,5		
Zulaufdruck (max.)	MPa (bar)	0,6 (6)			0,6 (6)			0,6 (6)		
Zulaufschlauch-Durchmesser (min.)	Zoll	1/2			1/2			1/2		
Zulaufschlauch-Länge (min.)	m	7,5			7,5			7,5		
Leistungsdaten										
Fördermenge Wasser	l/h (l/min)	450 (7,5)			500 (8,3)			450 (7,5)		
Arbeitsdruck Wasser (mit Standarddüse)	MPa (bar)	11,0 (110)			12,5 (125)			15,0 (150)		
Max. Betriebsüberdruck (Sicherheitsventil)	MPa (bar)	16,5 (165)			18,0 (180)			20,0 (200)		
Max. Arbeitstemperatur Heißwasser	°C	80			80			80		
Reinigungsmittelansaugung	l/h (l/min)	0-33 (0-0,6)			0-33 (0-0,6)			0-33 (0-0,6)		
Brennerleistung	kW	26			29			26		
Maximaler Heizölverbrauch	kg/h	2,7			3,1			2,7		
Rückstoßkraft der Handspritzpistole (max.)	N	18,1			21,4			20,8		
Düsengröße der Standarddüse	--	035			032			030		
Ermittelte Werte gemäß EN 60335-2-79										
Geräuschemission										
Schalldruckpegel L_{pA}	dB(A)	76			76			77		
Unsicherheit K_{pA}	dB(A)	3			3			3		
Schallleistungspegel L_{WA} + Unsicherheit K_{WA} (UX)	dB(A)	94 (93)			93			94		
Hand-Arm Vibrationswert										
Handspritzpistole	m/s ²	2,4			1,0			0,9		
Strahlrohr	m/s ²	1,4			1,1			1,1		
Unsicherheit K	m/s ²	0,3			0,3			0,3		
Betriebsstoffe										
Brennstoff	--	Heizöl EL oder Diesel			Heizöl EL oder Diesel			Heizöl EL oder Diesel		
Ölmenge	l	0,1			0,1			0,2		
Ölsorte	Motorenöl 15W40	Best.-Nr. 6.288-050.0			Best.-Nr. 6.288-050.0			Best.-Nr. 6.288-050.0		
Maße und Gewichte										
Länge x Breite x Höhe (UX)	mm	618 x 618 x 994 (1163)			618 x 618 x 994 (1163)			618 x 618 x 994 (1163)		
Typisches Betriebsgewicht (UX)	kg	70 (72)			74 (76)			76 (78)		
Brennstofftank	l	6,5			6,5			6,5		



Please read and comply with these original instructions prior to the initial operation of your appliance and store them for later use or subsequent owners.

- Before first start-up it is definitely necessary to read the operating instructions and safety indications Nr. 5.951-949.0!
- In case of transport damage inform vendor immediately.
- Check the contents of the pack before unpacking. For scope of delivery see illustration 1.

Contents

Environmental protection	EN	1
Device elements	EN	1
Symbols on the machine	EN	1
Proper use	EN	1
Safety instructions	EN	2
Safety Devices	EN	2
Start up	EN	2
Operation	EN	3
Storage	EN	5
Transport	EN	5
Care and maintenance	EN	5
Troubleshooting	EN	5
Warranty	EN	6
Accessories and Spare Parts	EN	6
EU Declaration of Conformity	EN	7
Declaration of Conformity (UK)	EN	7
Technical specifications	EN	8

Environmental protection



The packaging material can be recycled. Please do not throw the packaging material into household waste; please send it for recycling.



Old appliances contain valuable materials that can be recycled; these should be sent for recycling. Batteries, oil, and similar substances must not enter the environment. Please dispose of your old appliances using appropriate collection systems.

Please do not release engine oil, fuel oil, diesel and petrol into the environment. Protect the ground and dispose of used oil in an environmentally-clean manner.

Notes about the ingredients (REACH)

You will find current information about the ingredients at:

www.kaercher.com/REACH

Device elements

Illustration **1**

- 1 High pressure hose EASY!Lock
- 2 Cable clamp
- 3 Pouring vent for fuel
- 4 Filling level display
- 5 Storage compartment for nozzles
- 6 Power supply
- 7 High-pressure pump
- 8 Water supply set

- 9 High pressure connection EASY!Lock (HDS 5/xx U only)
- 10 Storage for spray pipe
- 11 Water connection with filter
- 12 Support
- 13 Output opening of the high pressure hose (HDS 5/xx U only)
- 14 Carrying handle
- 15 Cover
- 16 Power switch
- 17 Burner
- 18 Hose storage (HDS 5/xx U only)
- 19 Hose drum (HDS 5/xx UX only)
- 20 Detergent suction hose with filter
- 21 Support for spray lance
- 22 Nameplate
- 23 Cover lock
- 24 Hand crank for hose drum (HDS 5/xx UX only)
- 25 Push handle
- 26 Marking of the nozzle
- 27 Triple nozzle EASY!Lock
- 28 Spray lance EASY!Lock
- 29 Trigger gun EASY!Force
- 30 Safety latch of the hand spray gun
- 31 Safety lever
- 32 Trigger

Colour coding

- The operating elements for the cleaning process are yellow.
- The controls for the maintenance and service are light gray.

Symbols on the machine



High-pressure jets can be dangerous if improperly used. The jet may not be directed at persons, animals, live electrical equipment or at the appliance itself. The high pressure cleaner must only be used while standing.

Device with hose drum:	
	<i>Risk of burns on account of hot surfaces!</i>

Proper use

- Cleaning of: Machines, Vehicles, Structures, Tools, Facades, Terraces, Gardening tools, etc.
- The high pressure cleaner must only be used while standing.
- Never leave the appliance unattended as long as it is in operation.

⚠ DANGER

Risk of injury! Follow the respective safety regulations when operating at gas stations or other dangerous areas.

Please do not let mineral oil contaminated waste water reach soil, water or the sewage system. Perform engine cleaning and bottom cleaning therefore only on specified places with an oil trap.

Quality requirements for water:

ATTENTION

Only clean water may be used as high pressure medium. Impurities will lead to increased wear and tear or formation of deposits in the appliance and accessories. If recycled water is used, the following limit values must not be exceeded.

pH value	6,5...9,5
electrical conductivity *	Conductivity fresh water +1200 µS/cm
settleable solids **	< 0,5 mg/l
total suspended solids ***	< 50 mg/l
Hydrocarbons	< 20 mg/l
Chloride	< 300 mg/l
Sulphate	< 240 mg/l
Calcium	< 200 mg/l
Total hardness	< 28 °dH < 50 °TH < 500 ppm (mg CaCO ₃ /l)
Iron	< 0,5 mg/l
Manganese	< 0,05 mg/l
Copper	< 2 mg/l
Active chloride	< 0,3 mg/l
free of bad odours	
* Maximum total 2000 µS/cm	
** Test volume 1 l, settling time 30 min	
*** no abrasive substances	

Safety instructions

- Please follow the national rules and regulations for fluid spray jets of the respective country.
- Please follow the national rules and regulations for accident prevention of the respective country. Fluid spray jets must be tested regularly and the results of these tests must be documented in writing.
- The heating appliance of the machine is an ignition plant. All national laws and regulations about heating systems must also be followed.
- The appliance/accessories must not be modified.

Safety Devices

Safety devices serve for the protection of the user and must not be put out of operation or bypassed with respect to their function.

Pressure switch

The pressure switch turns the device off when the handgun is closed and switch on when the handgun is opened.

Safety valve

- The safety valve opens in case of excessive pressure in the boiler or if the overflow valve or the pressure switch is broken.
- The safety valve is set by the manufacturer and sealed. Setting only by customer service.

Water shortage safeguard

The water shortage safeguard prevents the burner to be turned on when there is water shortage.

Temperature stop for exhaust gases

The temperature stop switches off the machine when the waste gases have reached very high temperatures.

Winding protection contact

The winding protection contact in the motor winding of the pump drive switches off the engine when there is a thermal overload.

Safety catch

The safety catch on the trigger gun prevents the appliance from being switched on unintentionally.

Start up

⚠ WARNING

Risk of injury! Appliance, accessories, supply lines and connections must be in fault-free condition. If they are not in a perfect state then the appliance must not be used.

Install the hand-spray gun, the jet pipe, the nozzle and the high pressure hose

Note: The EASY!Lock system joins components with a quick-fasten thread solidly and securely with just one turn.

- ➔ Join the spray lance with the trigger gun and tighten until hand-tight (EASY!Lock).
- ➔ Mount the nozzle on the spray lance (marking on the adjustment ring at the top) and hand-tighten it (EASY!Lock).
- ➔ Appliance without hose drum:
Join the high-pressure hose with trigger gun and high-pressure connection of the appliance and tighten until hand-tight (EASY!Lock).
- ➔ Device with hose drum:
Join the high pressure hose with trigger gun and tighten until hand-tight (EASY!Lock).

Refill fuel

⚠ DANGER

Danger of explosion! Only refill diesel oil or light fuel oil. The operation with bio diesel as per EN 14214 (starting at an outside temperature of 6 °C) is possible. Inappropriate fuels, e.g. petrol, must not be used.

ATTENTION

Risk of damage! Never operate device with an empty fuel tank. The fuel pump will otherwise be destroyed. This also applies to cold water operation.

- ➔ Open fuel filler cap.
- ➔ Refill fuel.
- ➔ Close tank lock.
- ➔ Wipe off spilled fuel.

Fill/replace detergent container

⚠ DANGER

Risk of injury!

- Use Kärcher products only.
- Under no circumstances vacuum solvents (petrol, acetone, diluting agent etc.).
- Avoid eye and skin contact.
- Observe safety and handling instructions by the detergent manufacturer.

Kärcher offers an individual cleaning and care appliances program.

Your dealer will consult you gladly.

- Fill/replace external detergent container.

Water connection

⚠ **WARNING**

Observe regulations of water supplier.

According to applicable regulations, the appliance must never be used on the drinking water net without a system separator. Ensure that the connection of your building water installation on which the high-pressure cleaner is operated is equipped with a system separator pursuant to EN 12729 Type BA.

Water that was flowing through a system separator is considered non-drinkable.

⚠ **CAUTION**

Always connect the system separator to the water supply, never directly to the appliance!

For connection values refer to technical specifications.

- Attach supply hose (minimum length 7.5 m, minimum diameter 1/2") to the water supply set by means of a hose clamp.
- Connect the supply hose to the water connection point of the machine and at the water supply point (for e.g. a tap).

Note: The supply hose and the hose clamp are not included in the scope of delivery.



Suck in water from vessel

- Connect suction hose (minimum diameter 1/2") with filter (accessory) to the water connection point.
- Max. suck height: 0.5 m

⚠ **DANGER**

Risk of personal injury or damage! Never suck in water from a drinking water container. Never suck in liquids which contain solvents like lacquer thinner, petrol, oil or unfiltered water. The sealings within the device are not solvent resistant. The spray mist of solvents is highly inflammable, explosive and poisonous.

Power connection

- For connection values, see technical data and type plate.
- The electrical connections must be done by an electrician according to IEC 60364-1.

- Set the appliance switch to "0/OFF".

- Plug in the mains plug.

⚠ **DANGER**

Risk of injury on account of electric shock!

- *Unsuitable electrical extension cables can be hazardous. Only use electrical extension cables outdoors which have been approved and labelled for this purpose and have an adequate cable cross-section.*
- *Always unwind extension lines completely.*
- *The plug and coupling of the extension cable used must be watertight.*

ATTENTION

The highest allowed net impedance at the electrical connection point (refer to technical data) is not to be exceeded. In case of confusion regarding the power impedance present on your connection, please contact your utilities provider.

Operation

⚠ **DANGER**

Danger of explosion! Do not spray flammable liquids.

⚠ **DANGER**

Risk of injury! Never use the appliance without the spray lance attached. Check and ensure proper fitting of the spray lance prior to each use. The screw connection of the spray lance must be finger-tight.

⚠ **DANGER**

Risk of injury! Hold the hand spray gun and the spray pipe firmly with both hands.

⚠ **DANGER**

Risk of injury! The trigger and safety lever may not be locked during the operation.

⚠ **DANGER**

Risk of injury! Contact Customer Service if the safety lever is damaged.

ATTENTION

- *Risk of damage! Never operate device with an empty fuel tank. The fuel pump will otherwise be destroyed. This also applies to cold water operation.*
- *Risk of damage! Never operate the appliance without a filter in the water connection.*
- *Risk of damage! Do not place any objects (hose, etc.) on or over the chimney.*
- *Device with hose drum:
Risk of damage. Always unwind high-pressure hose completely.*

Open/close the hood

Illustration **2**

- Unlock the hood lock using a screwdriver, pivot the appliance hood forward and unhook it.

Illustration **3**

- Hook in the appliance hood (see arrows), pivot it up and lock in the hood lock.

Opening/closing the trigger gun

- To open the trigger gun: Actuate the safety lever and trigger.
- To close the hand spray gun: Release the safety lever and trigger.

Replace the nozzle

⚠ **DANGER**

Risk of injury! Switch the appliance off prior to replacing nozzle and activate hand spray gun until device is pressureless.

- Secure the trigger gun. To do so, push the safety catch towards the front.
- Replacing the nozzle.

Operating modes

Illustration **4**

0/OFF = Off

- 1 Operating with cold water
- 2 Operating with hot water

Turning on the Appliance

- Set appliance switch to desired operating mode. The device starts briefly and turns off, as soon as the working pressure is reached.
- Release the trigger gun. To do so, push the safety catch towards the back.

When activating the hand spray gun the device switches back on.

Note: If no water comes out of the high pressure nozzle, vent pump.

Vent pump:

- With open hand spray gun turn device on and off multiple times with the device switch.

Note: By dismantling the spray lance from the hand spray gun, the venting process is accelerated.

Interrupting operation

- Release the pulling lever; the device will switch off. Secure the trigger gun. To do so, push the safety catch towards the front.
- Release the trigger gun. To do so, push the safety catch towards the back. Release the pulling lever again; the device will switch on again.

Select spray type

- Close the hand spray gun.
- Secure the trigger gun. To do so, push the safety catch towards the front.
- Turn the casing of the nozzle till the desired symbol matches the marking.

	High pressure circular spray (0°) for specially stubborn dirt
	Flat low pressure spray (CHEM) for operating using detergents or cleaning at low pressure.
	High pressure flat spray (25°) for large dirt areas

Operation with detergent

- For considerate treatment of the environment use detergent economically.
- The detergent must be suitable for the surface to be cleaned.

Illustration 5

- Take out detergent suck hose.
- Turn filter on the detergent suction hose in order to dispense the detergent.
- Suspend end of suction hose in a container filled with detergent.
- Set nozzle to "CHEM".

Cleaning

- Set the detergent concentration according to the surface to be cleaned.

Note: To prevent damage due to too much pressure, always position high pressure ray first from a greater distance towards object to be cleaned.

Recommended cleaning method

- Loosen the dirt:
- Spray detergent economically and let it work for 1...5 minutes but do not let it dry up.
- Remove the dirt:
- Spray off loosened dirt with the high pressure jet.

Operating with cold water

Removal of light contaminations and clear rinse, i.e.:

Gardening tools, terrace, tools, etc.

- Set the appliance switch to "1".

Operating with hot water

⚠ **DANGER**

Scalding danger!

- Set the appliance switch to "2".

After operation with detergent

- Completely close the filter at the detergent suction hose (-).
- Set the appliance switch to "1".
- Open the hand spray gun and rinse the appliance for at least 1 minute.

Turn off the appliance

⚠ **DANGER**

Danger of scalding from hot water! After operation with hot water, the device must be operated with opened handgun with cold water for at least two minutes.

- Shut off water supply.
- Open the hand spray gun.
- Switch on the pump with the power switch and allow to run for about 5-10 seconds.
- Close the hand spray gun.
- Set the appliance switch to "0/OFF".
- Pull main plug out of socket with dry hands only.
- Remove water connection.
- Activate hand spray gun until device is pressure less.
- Secure the trigger gun. To do so, push the safety catch towards the front.

Storing the Appliance

- Insert the hand-spray gun in the holder.
- Appliance without hose drum:
Wind up the high-pressure hose and hang it over the hose storage.
- Device with hose drum:
Wind up the high-pressure hose on the hose drum. Push in the handle of the crank to block the hose drum.
- Wind the connection cable around the cable holder.
- Fasten the plug with the mounted clip.

Frost protection

ATTENTION

Risk of damage! Frost will destroy the appliance if the water has not been completely drained.

- Store in a frost free area.

If the device is connected to a chimney, the following must be observed:

ATTENTION

Threat of damage by penetrating cold air through the chimney.

- Disconnect device from chimney when outside temperature drops below 0 °C.

If it is not possible to store frost free, shut down device.

Shutdown

For longer work breaks or if a frost free storage is not possible:

- Drain water.
- Flush device with anti-freeze agent.

Dump water

- Screw off water supply hose and high pressure hose.

Illustration 6

- Lay the appliance on its rear.
- Operate the appliance for a max. of 1 minute with cold water until the pump and conduits are empty.

Flush device with anti-freeze agent

Note: Observe handling instructions of the anti-freeze agent manufacturer.

- Fill commercial grade anti-freeze into the water connection.
- Switch on appliance (without heater) till the appliance has been completely rinsed.

A certain corrosion protection is achieved with this as well.

Storage

⚠ CAUTION

Risk of personal injury or damage! Consider the weight of the appliance when storing it.

Transport

⚠ DANGER

Risk of injury! Risk of tipping with high inclines, if the inclination is too large to the side and with unstable surfaces.

- The appliance should only be used on gradients of max. 2%.
- Only use the machine on sound surfaces.

ATTENTION

Protect the trigger from damage during transport.

⚠ CAUTION

Risk of personal injury or damage! Mind the weight of the appliance during transport.

- Lay the appliance on its rear prior to transporting it and drain the residual water.
- Pull the device behind you at the carrying handle for transporting it over longer distances
- To carry, hold the appliance by the handles and the pushing handle.
- When transporting in vehicles, secure the appliance according to the guidelines from slipping and tipping over.

Care and maintenance

⚠ DANGER

Risk of injury by inadvertent start-up of appliance and electric shock. Prior to all work on the appliance, switch off the appliance and pull the power plug.

- Shut off water supply.
- Open the hand spray gun.
- Switch on the pump with the power switch and allow to run for about 5-10 seconds.
- Close the hand spray gun.
- Set the appliance switch to "0/OFF".
- Pull main plug out of socket with dry hands only.
- Remove water connection.
- Activate hand spray gun until device is pressure less.
- Secure the trigger gun. To do so, push the safety catch towards the front.
- Allow device to cool down.

Safety inspection/ maintenance contract

You can sign with your dealer a contract for regular safety inspection or even sign a maintenance contract. Please take advice on this matter.

Maintenance intervals

Weekly

- Clean filter in the water connection.

Monthly

- Clean filter at the detergent suck hose.

Every 500 operating hours, at least annually

- Have the maintenance of the device performed by the customer service.

Maintenance Works

Note: It is not necessary to perform an oil change on the high-pressure pump.

Clean filter in the water connection.

- Remove the filter.
- Clean filter in water and reinstall.

Clean filter at the detergent suck hose

- Clean filter in water and reinstall.

Troubleshooting

⚠ DANGER

Risk of injury by inadvertent start-up of appliance and electric shock. Prior to all work on the appliance, switch off the appliance and pull the power plug.

Appliance is not running

- No power
 - Check power connection/conduit.
- Engine overload/overheat
 - Set the appliance switch to "0/OFF".
 - Allow device to cool down.
 - Turn on the appliance.
- If malfunction still occurs, have device checked by customer service.
- The exhaust temperature limiter has been triggered, heating coil is sooted.
 - Have device de-sooted by customer service.
- The exhaust temperature limiter has been triggered, exhaust temperature too high.
 - Set the appliance switch to "0/OFF".
 - Allow device to cool down.
- Only in devices with manual reset:
 - Illustration 7
 - Press reset button of the exhaust temperature limiter.
- Turn on the appliance.
- If malfunction still occurs, have device checked by customer service.

Device is not building up pressure

- Air within the system
- Vent pump:
- With open hand spray gun turn device on and off multiple times with the device switch.
- Note:** By dismantling the spray lance from the hand spray gun, the venting process is accelerated.
- Fill/replace external detergent container if empty.
 - Check connections and conduits.
 - Filter in the water connection is dirty
 - Clean filter.

- Amount of water supply is too low.
- Check water supply level (refer to technical data).
- Water tap is closed.
- Open tap.

Device continuously turns on and off while hand spray gun is open

- Air within the system
- Vent pump:
 - With open hand spray gun turn device on and off multiple times with the device switch.

Note: By dismantling the spray lance from the hand spray gun, the venting process is accelerated.

- High-pressure nozzle clogged
- Clean the nozzle.
- Heating coil has heavy calcium deposits
- Have the device decalcified by customer service.

Device turns on and off while hand spray gun is closed

- Leak in the high pressure system
- Check high pressure system and connections for tightness.

Device leaks, water drips from the bottom of the device

- Pump leaks, safety valve not tight.

Note: 3 drops/minute are allowed.

- With stronger leak, have device checked by customer service.

Device is not sucking in detergent

- Nozzle is set to "High pressure"
- Set nozzle to "CHEM".
- External detergent container is empty.
- Fill/replace external detergent container.
- Filter at the detergent suction hose dirty
- Clean filter.
- Backflow valve stuck
- Completely close the filter at the detergent suction hose (-).
- Set the appliance switch to "1".
- Open the hand spray gun and rinse the appliance for at least 1 minute.

Burner does not start

- Fuel tank empty.
- Refill fuel.
- Water shortage
- Check water supply, check connections.
- Water flow temperature too hot.
- Fill in water with a max. temperature of 30°C.

Illustration **8**

- Fuel filter dirty
- Change fuel filter.

Customer Service

If malfunction can not be fixed, the device must be checked by customer service.

Warranty

The warranty terms published by the relevant sales company are applicable in each country. We will repair potential failures of your appliance within the warranty period free of charge, provided that such failure is caused by faulty material or defects in manufacturing. In the event of a warranty claim please contact your dealer or the nearest authorized Customer Service center. Please submit the proof of purchase.

Accessories and Spare Parts

Only use original accessories and spare parts, they ensure the safe and trouble-free operation of the device. For information about accessories and spare parts, please visit www.kaercher.com.

EU Declaration of Conformity

We hereby declare that the machine described below complies with the relevant basic safety and health requirements of the EU Directives, both in its basic design and construction as well as in the version put into circulation by us. This declaration shall cease to be valid if the machine is modified without our prior approval.

Product: High pressure cleaner

Type: 1.064-xxx

Relevant EU Directives

2000/14/EC

2006/42/EC (+2009/127/EC)

2011/65/EU

2014/30/EU

Applied harmonized standards

EN IEC 63000: 2018

EN 55014-1: 2017 + A11: 2020

EN 55014-2: 2015

EN 60335-1

EN 60335-2-79

EN 61000-3-2: 2014

HDS 5/11, HDS 5/13:

EN 61000-3-3: 2013

HDS 5/15:

EN 61000-3-11: 2000

EN 62233: 2008

Applied conformity evaluation method

2000/14/EC: Appendix V

Sound power level dB(A)

HDS 5/11 U, HDS 5/15:

Measured: 91

Guaranteed: 94

HDS 5/11 UX, HDS 5/13:

Measured: 91

Guaranteed: 93

5.957-976

The signatories act on behalf of and with the authority of the company management.

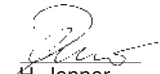

H. Jenner
Chairman of the Board of Management

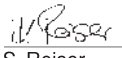

S. Reiser
Director Regulatory Affairs & Certification

Documentation supervisor:

S. Reiser

Alfred Kärcher SE & Co. KG
Alfred-Kärcher-Straße 28-40
71364 Winnenden (Germany)
Tel.: +49 7195 14-0
Fax: +49 7195 14-2212

Winnenden, 2020/10/01

Declaration of Conformity (UK)

We hereby declare that the product described below complies with the relevant provisions of the following UK Regulations, both in its basic design and construction as well as in the version put into circulation by us. This declaration shall cease to be valid if the product is modified without our prior approval.

Product: High pressure cleaner

Type: 1.064-xxx

Relevant UK Regulations

S.I. 2001/1701 (as amended)

S.I. 2008/1597 (as amended)

S.I. 2012/3032 (as amended)

S.I. 2016/1091 (as amended)

Applied designated standards

EN IEC 63000: 2018

EN 55014-1: 2017 + A11: 2020

EN 55014-2: 2015

EN 60335-1

EN 60335-2-79

EN 61000-3-2: 2014

HDS 5/11, HDS 5/13:

EN 61000-3-3: 2013

HDS 5/15:

EN 61000-3-11: 2000

EN 62233: 2008

Applied conformity assessment procedure

S.I. 2001/1701 (as amended): Schedule 8

Sound power level dB(A)

HDS 5/11 U, HDS 5/15:

Measured: 91

Guaranteed: 94

HDS 5/11 UX, HDS 5/13:

Measured: 91

Guaranteed: 93

5.957-976

The signatories act on behalf of and with the authority of the company management.



H. Jenner
Chairman of the Board of Management



S. Reiser
Director Regulatory Affairs & Certification

Documentation supervisor:

S. Reiser

Alfred Kärcher SE & Co. KG
Alfred-Kärcher-Straße 28-40
71364 Winnenden (Germany)
Tel.: +49 7195 14-0
Fax: +49 7195 14-2212

Winnenden, 2020/10/01

Technical specifications

		HDS 5/11			HDS 5/13			HDS 5/15		
Main Supply										
Voltage	V	220	230	240	220	230	240	220	230	240
Current type	Hz	1~ 50			1~ 50			1~ 50		
Connected load	kW	2,2			2,6			2,7		
Protection (slow)	A	16	16	13	16	16	13	16	16	13
Type of protection	--	IPX5			IPX5			IPX5		
Protective class	--	I			I			I		
Maximum allowed net impedance	Ohm	0,150			0,150			0,150		
Water connection										
Max. feed temperature	°C	30			30			30		
Min. feed volume	l/h (l/min)	500 (8,3)			550 (9,2)			500 (8,3)		
Suck height from open container (20 °C)	m	0,5			0,5			0,5		
Max. feed pressure	MPa (bar)	0,6 (6)			0,6 (6)			0,6 (6)		
Inlet hose diameter (min.)	Inch	1/2			1/2			1/2		
Inlet hose length (min.)	m	7,5			7,5			7,5		
Performance data										
Water flow rate	l/h (l/min)	450 (7,5)			500 (8,3)			450 (7,5)		
Operating pressure of water (using standard nozzle)	MPa (bar)	11,0 (110)			12,5 (125)			15,0 (150)		
Max. excess operating pressure (safety valve)	MPa (bar)	16,5 (165)			18,0 (180)			20,0 (200)		
Max. operating temperature of hot water	°C	80			80			80		
Detergent suck in	l/h (l/min)	0-33 (0-0,6)			0-33 (0-0,6)			0-33 (0-0,6)		
Burner performance	kW	26			29			26		
Maximum consumption of heating oil	kg/h	2,7			3,1			2,7		
Max. recoil force of trigger gun	N	18,1			21,4			20,8		
Size of standard nozzle	--	035			032			030		
Values determined as per EN 60335-2-79										
Noise emission										
Sound pressure level L_{pA}	dB(A)	76			76			77		
Uncertainty K_{pA}	dB(A)	3			3			3		
Sound pressure level L_{WA} + Uncertainty K_{WA} (UX)	dB(A)	94 (93)			93			94		
Hand-arm vibration value										
Hand spray gun	m/s ²	2,4			1,0			0,9		
Spray lance	m/s ²	1,4			1,1			1,1		
Uncertainty K	m/s ²	0,3			0,3			0,3		
Fuel										
Fuel	--	Fuel oil EL or Diesel			Fuel oil EL or Diesel			Fuel oil EL or Diesel		
Amount of oil	l	0,1			0,1			0,2		
Oil grade	Engine oil 15W40	Order no. 6.288-050.0			Order no. 6.288-050.0			Order no. 6.288-050.0		
Dimensions and weights										
Length x width x height (UX)	mm	618 x 618 x 994 (1163)			618 x 618 x 994 (1163)			618 x 618 x 994 (1163)		
Typical operating weight (UX)	kg	70 (72)			74 (76)			76 (78)		
Fuel tank	l	6,5			6,5			6,5		



Lire ce manuel d'utilisation original avant la première utilisation de votre appareil, le respecter et le conserver pour une utilisation

ultérieure ou pour le futur propriétaire.

- Avant la première mise en service, vous devez impérativement avoir lu les consignes de sécurité N° 5.951-949.0 !
- Contactez immédiatement le revendeur en cas d'avarie de transport.
- Vérifier le contenu de l'emballage à l'ouverture. Étendue de livraison cf. figure 1.

Table des matières

Protection de l'environnement	FR	1
Éléments de l'appareil	FR	1
Symboles sur l'appareil	FR	1
Utilisation conforme	FR	1
Consignes de sécurité	FR	2
Dispositifs de sécurité	FR	2
Mise en service	FR	2
Utilisation	FR	3
Entreposage	FR	5
Transport	FR	5
Entretien et maintenance	FR	5
Assistance en cas de panne	FR	6
Garantie	FR	7
Accessoires et pièces de rechange	FR	7
Déclaration UE de conformité	FR	7
Caractéristiques techniques	FR	8

Protection de l'environnement



Les matériaux constitutifs de l'emballage sont recyclables. Ne pas jeter les emballages dans les ordures ménagères, mais les remettre à un système de recyclage.



Les appareils usés contiennent des matériaux précieux recyclables lesquels doivent être apportés à un système de recyclage. Il est interdit de jeter les batteries, l'huile et les substances similaires dans l'environnement. Pour cette raison, utiliser des systèmes de collecte adéquats afin d'éliminer les appareils hors d'usage.

Ne jetez pas l'huile moteur, le fuel, le diesel ou l'essence dans la nature. Protéger le sol et évacuer l'huile usée de façon favorable à l'environnement.

Instructions relatives aux ingrédients (REACH)

Les informations actuelles relatives aux ingrédients se trouvent sous :

www.kaercher.com/REACH

Éléments de l'appareil

Figure : **1**

- 1 Flexible haute pression EASY!Lock
- 2 Attache-câble
- 3 Orifice de remplissage pour combustible
- 4 Affichage de l'état de remplissage
- 5 Récepteur de buse
- 6 Alimentation électrique
- 7 Pompe haute pression
- 8 Kit de raccord d'alimentation en eau

- 9 Raccord haute pression EASY!Lock (seulement HDS 5/xx U)
- 10 Reservoir de tube d'acier
- 11 Raccordement d'eau avec filtre
- 12 Support
- 13 Orifice de sortie du flexible haute pression (seulement HDS 5/xx UX)
- 14 Poignée de transport
- 15 Capot
- 16 Interrupteur principal
- 17 Brûleur
- 18 Support de flexible (seulement HDS 5/xx U)
- 19 Enrouleur de flexible (seulement HDS 5/xx UX)
- 20 Flexible d'aspiration du détergent avec filtre
- 21 Dispositif de fixation de la lance
- 22 Plaque signalétique
- 23 Fermeture du capot
- 24 Manivelle pour enrouleur de flexible (seulement HDS 5/xx UX)
- 25 Guidon de poussée
- 26 Marquage de la buse
- 27 Buse triple EASY!Lock
- 28 Lance EASY!Lock
- 29 Pistolet de pulvérisation à main EASY!Force
- 30 Cran de sécurité de la poignée-pistolet
- 31 Manette de sécurité
- 32 Levier de départ

Repérage de couleur

- Les éléments de commande pour le processus de nettoyage sont jaunes.
- Les éléments de commande pour la maintenance et l'entretien sont en gris clair.

Symboles sur l'appareil



Une utilisation incorrecte des jets haute pression peut présenter des dangers. Le jet ne doit pas être dirigé sur des personnes, animaux, installations électriques actives ni sur l'appareil lui-même. Le nettoyeur à haute pression ne doit être exploité que debout, à la verticale.

Appareil doté d'un dévidoir :



Risque de brûlure provoqué par les pièces chaudes de l'installation!

Utilisation conforme

- Nettoyage de : machines, véhicules, bâtiments, outils, façades, terrasses, appareils de jardinage, etc.
- Le nettoyeur à haute pression ne doit être exploité que debout, à la verticale.
- Ne jamais laisser l'appareil sans surveillance lorsqu'il est en marche.

⚠ DANGER

Risque de blessure ! En cas d'utilisation dans l'enceinte d'une station service ou dans d'autres zones à risque, respecter les consignes de sécurité correspondantes.

Ne pas évacuer les eaux usées contenant de l'huile minérale dans la terre, les dispositifs pour eaux usées ou les canalisations. Dès lors, effectuer le nettoyage du moteur ou du bas de caisse uniquement aux postes de lavage appropriés et équipés d'un séparateur d'huile.

Exigences à la qualité d'eau :

ATTENTION

Utiliser uniquement de l'eau propre comme fluide haute pression. Les salissures entraînent l'usure prématurée ou des dépôts dans l'appareil et les accessoires.

Si de l'eau de recyclage est utilisée, les valeurs limites suivantes ne doivent pas être dépassées.

Valeur de pH	6,5...9,5
conductivité électrique *	Conductivité de l'eau du robinet +200 µS/cm
substances qui se déposent **	< 0,5 mg/l
substances qui peuvent être filtrées ***	< 50 mg/l
Hydrocarbures	< 20 mg/l
Chlorure	< 300 mg/l
Sulfate	< 240 mg/l
calcium	< 200 mg/l
Dureté globale	< 28 °dH < 50 °TH < 500 ppm (mg CaCO ₃ /l)
Fer	< 0,5 mg/l
Manganèse	< 0,05 mg/l
Cuivre	< 2 mg/l
Chlore actif	< 0,3 mg/l
exempt de mauvaises odeurs	
* Total maximal 2000 µS/cm	
** Volume d'essai 1 l, temps de dépose 30 min	
*** pas de substance abrasive	

Consignes de sécurité

- Respecter les dispositions légales nationales respectives pour les jets de liquide.
- Respecter les dispositions légales nationales respectives pour la prévention des accidents. Les jets de liquides doivent être contrôlés régulièrement et le résultat du contrôle consigné par écrit.
- Le dispositif de chauffage de l'appareil est une installation de combustion. Les installations d'allumage doivent être contrôlés régulièrement en concordance avec les dispositions légales nationales respectives.
- Il est interdit d'effectuer des modifications sur l'appareil/les accessoires.

Dispositifs de sécurité

Les dispositifs de sécurité ont pour but de protéger l'utilisateur. Par conséquent, ils ne doivent en aucun cas être désactivés ou transformés.

Pressostat

Lorsque le pistolet est fermé, le pressostat désactive l'appareil. Il se réactive lorsque le pistolet est de nouveau ouvert.

Soupape de sûreté

- La soupape de sûreté s'ouvre en cas de surpression du caisson ou lorsque le clapet de décharge ou le pressostat est défectueux.
- La soupape de sûreté est réglée et plombée d'usine. Seul le service après-vente est autorisé à effectuer le réglage.

Dispositif de sécurité en cas de manque d'eau

Le dispositif de sécurité en cas de manque d'eau permet d'éviter que le brûleur se mette en marche lorsque la quantité d'eau est insuffisante.

Limiteur de la température de tuyère

Le limiteur de la température de tuyère arrête l'appareil en attendant une température très haute de tuyère.

Disjoncteur de protection moteur

Le contact de protection d'enroulement dans l'enroulement de moteur de l'actionnement de pompe arrête le moteur en cas de surcharge thermique.

Cran de sécurité

Le cran de sécurité de la poignée-pistolet empêche toute mise en marche inopinée de l'appareil.

Mise en service

⚠ AVERTISSEMENT

Risque de blessure ! L'appareil, les accessoires, les conduites et les raccords doivent être dans un parfait état. Ne pas utiliser l'appareil si son état n'est pas irréprochable.

Monter pistolet pulvérisateur à main, lance, buse et flexible haute pression

Remarque : Le système EASY!Lock relie les composants au moyen d'un filetage rapide et fiable avec une seule rotation.

- Relier le tube d'acier au pistolet à main et serrer à la main (EASY!Lock).
- Monter la buse sur la lance (marquage sur la bague de butée en haut) et serrer à la main (EASY!Lock).
- Appareil sans dévidoir : Relier le flexible haute pression au pistolet à main et au flexible haute pression de l'appareil et serrer à la main (EASY!Lock).
- Appareil doté d'un dévidoir : Relier le flexible haute pression au pistolet à main et serrer à la main (EASY!Lock).

Remplissage du combustible

⚠ DANGER

Risque d'explosion ! N'utiliser que du gazole ou du fuel léger. L'exploitation avec du gazole vert selon EN 14214 (à partir d'une température extérieure de 6 °C) est possible. Il est interdit d'utiliser des combustibles non appropriés, tels que l'essence.

ATTENTION

Risque d'endommagement ! Ne jamais utiliser l'appareil lorsque le réservoir à combustible est vide. sous peine d'endommager la pompe à combustible. Ceci est également valable pour l'exploitation avec de l'eau froide.

- Ouvrir le réservoir de carburant.
- Remplissage du combustible.

- Fermer le couvercle du réservoir.
- Essuyer le combustible ayant éventuellement débordé.

Remplir/remplacer le réservoir de détergent

⚠ DANGER

Risque de blessure !

- Utiliser uniquement les produits Kärcher.
- N'aspirer en aucun cas des solvants (essence, acétone, diluant, etc.).
- Éviter tout contact avec les yeux ou la peau.
- Respecter les consignes de sécurité et d'utilisation fournies par le fabricant du détergent.

Kärcher propose un assortiment individualisé de produits d'entretien et de nettoyage.

Votre revendeur se fera un plaisir de vous conseiller.

- Remplir/remplacer le réservoir de détergent externe.

Arrivée d'eau

⚠ AVERTISSEMENT

Respecter les prescriptions de votre société distributrice en eau.

Conformément à la réglementation en vigueur, l'appareil ne doit pas être exploité sans système de séparation sur le réseau d'eau potable. S'assurer que le raccord d'eau auquel le nettoyeur haute pression est relié pour son exploitation est équipé d'un système de séparation conforme à la norme EN 12729 type BA. L'eau qui s'est écoulée à travers un séparateur système est classifiée comme non potable.



⚠ PRÉCAUTION

Toujours connecter le séparateur de système à l'alimentation en eau, et jamais directement à l'appareil. Pour les valeurs de raccordement, se reporter à la section Caractéristiques techniques.

- Fixer le flexible d'alimentation (longueur minimale 7,5 m, diamètre minimal 1/2") avec collier de flexible au niveau du kit de raccord d'alimentation en eau.
- Raccorder la conduite d'alimentation au raccord pour l'arrivée d'eau de l'appareil et à l'alimentation en eau (ex. un robinet).

Remarque : Le flexible d'alimentation et le collier de flexible ne sont pas contenus dans l'étendue de livraison.

Aspirer l'eau encore présente dans les réservoirs

- Raccorder le tuyau d'aspiration (diamètre min. de 1/2") et le filtre (accessoire) à l'arrivée d'eau.
- Hauteur d'aspiration max. : 0,5 m

⚠ DANGER

Risque de blessure et d'endommagement ! Ne jamais aspirer de l'eau depuis un réservoir d'eau potable. Ne jamais aspirer de liquides contenant des solvants, tels que diluant pour peinture, essence, huile, ou eau non filtrée. Les joints de l'appareil ne sont pas résistants aux solvants. Le brouillard de pulvérisation des solvants est extrêmement inflammable, explosif et toxique.

Raccordement électrique

- Pour les données de raccordement, se référer à la section Caractéristiques techniques et à la plaque signalétique.
- Le raccordement électrique doit être effectué par un électricien et doit correspondre à la CEI 60364-1.
- Positionner l'interrupteur sur '0/OFF'.
- Brancher la fiche secteur.

⚠ DANGER

Risque d'électrocution par choque électrique!

- Des rallonges électriques non adaptées peuvent présenter des risques. Utiliser à l'air libre uniquement des câbles de rallonge électriques autorisés et marqués de façon adéquate avec une section suffisante du conducteur.
- Toujours dérouler complètement les conduites de rallonge.
- Les fiches mâles et les raccords des câbles de rallonge utilisés doivent être étanches à l'eau.

ATTENTION

L'impédance de réseau maximale admissible au niveau du point de raccordement ne doit en aucun cas être dépassée (voir Caractéristiques techniques). En cas de doute concernant l'impédance de réseau présente sur votre point de raccordement, veuillez vous adresser à l'entreprise responsable de votre alimentation énergétique.

Utilisation

⚠ DANGER

Risque d'explosion ! Ne pas pulvériser de liquides inflammables.

⚠ DANGER

Risque de blessure ! Ne jamais utiliser l'appareil si la lance n'est pas montée. Contrôler avant chaque utilisation la bonne fixation de la lance. Le raccord vissé de la lance doit être serré à la main.

⚠ DANGER

Risque de blessure ! Pendant le travail, retenir la poignée pistolet et la lance des deux mains.

⚠ DANGER

Risque de blessure ! Lors du fonctionnement, ne pas coincer le levier de départ et le levier de sécurité.

⚠ DANGER

Risque de blessure ! En cas de levier de sécurité défectueux, se rendre au service après-vente.

ATTENTION

- Risque d'endommagement ! Ne jamais utiliser l'appareil lorsque le réservoir à combustible est vide. sous peine d'endommager la pompe à combustible. Ceci est également valable pour l'exploitation avec de l'eau froide.
- Risque d'endommagement ! Ne jamais exploiter l'appareil sans filtre dans le raccord d'eau.
- Risque d'endommagement ! Ne poser aucun objet (flexible, etc.) dans ou sur la cheminée.
- Appareil doté d'un dévidoir :
Risque d'endommagement ! Dérouler toujours entièrement le flexible haute pression.

Ouvrir/fermer le capot de l'appareil

Figure : **2**

- Déverrouiller la fermeture du capot avec un tournevis, rabattre le capot de l'appareil vers l'avant et le décrocher.

Figure : **3**

- Accrocher le capot de l'appareil (voir flèches), le relever et encliquer la fermeture du capot.

Ouvrir/fermer le pistolet de pulvérisation à main

- Ouvrir le pistolet de pulvérisation à main : Actionner le levier de sécurité et le levier de départ.
- Fermer le pistolet de pulvérisation à main. Relâcher le levier de sécurité et le levier de départ.

Remplacer la buse

⚠ **DANGER**

Risque de blessure ! Mettre l'appareil hors service et actionner la poignée-pistolet jusqu'à ce que l'appareil soit hors pression avant de procéder au remplacement de la buse.

- Sécuriser le pistolet de pulvérisation à main en poussant le loquet de sécurité vers l'avant.
- Remplacer la buse.

Modes de fonctionnement

Figure : **4**

0/OFF = Arrêt

- 1 Utilisation avec de l'eau froide
- 2 Utilisation avec de l'eau chaude

Mettre l'appareil en marche

- Mettre l'interrupteur principal sur le mode de fonctionnement souhaité.

L'appareil se met en marche pendant une courte durée puis s'arrête dès que la pression de service est atteinte.

- Enlever la sécurité du pistolet de pulvérisation à main en poussant le loquet de sécurité vers l'arrière.

Dès que la poignée-pistolet est actionnée, l'appareil se remet en marche.

Remarque : S'il ne sort pas d'eau de la buse haute pression, purger l'air de la pompe.

Purger la pompe :

- En gardant la poignée-pistolet ouverte, mettre plusieurs fois l'appareil hors et sous tension.



Remarque : lorsque la lance du pistolet manuel est démontée, le processus de purge est accéléré.

Interrompre le fonctionnement

- Relâcher la gâchette, l'appareil se met hors service.
Sécuriser le pistolet de pulvérisation à main en poussant le loquet de sécurité vers l'avant.
- Enlever la sécurité du pistolet de pulvérisation à main en poussant le loquet de sécurité vers l'arrière.
Tirer de nouveau sur la gâchette, l'appareil se remet en service.

Choisir le type de jet

- Fermer la poignée-pistolet.
- Sécuriser le pistolet de pulvérisation à main en poussant le loquet de sécurité vers l'avant.
- Tourner le logement de la buse jusqu'à ce que le symbole désiré corresponde avec le marquage :

	Jet bâton à haute pression (0°) pour des salissures très tenaces
	Jet plat à basse pression (CHEM) pour le service avec détergent ou nettoyer avec une pression basse
	Jet plat à haute pression (25°) pour des salissures sur des grandes surfaces

Fonctionnement avec détergent

- Respecter l'environnement en utilisant le détergent avec parcimonie.
- Le détergent doit être adapté à la surface à nettoyer.

Figure : **5**

- Retirer le tuyau d'aspiration de détergent.
- Tourner le filtre sur le flexible de détergent pour doser ce dernier.
- Plonger le flexible d'aspiration du détergent dans un récipient contenant du détergent.
- Placer l'injecteur sur la position "CHEM".

Nettoyage

- Adapter la concentration de détergent en fonction de la surface à nettoyer.

Remarque : Toujours diriger le jet haute pression sur l'objet tout d'abord à bonne distance afin d'éviter tout dommage provoqué par une pression trop élevée.

Méthode de nettoyage conseillée

- Dissoudre la saleté :
- Pulvériser le détergent avec parcimonie puis le laisser agir entre 1 et 5 minutes sans toutefois le laisser sécher.
- Éliminer la saleté :
- Retirer les saletés dissoutes au moyen du jet haute pression.

Utilisation avec de l'eau froide

Élimination de salissures légères et rinçage à l'eau claire, ex. : appareils de jardinage, terrasse, outils, etc.

- Mettre l'interrupteur de l'appareil sur « 0 ».

Utilisation avec de l'eau chaude

⚠ **DANGER**

Risque de brûlure !

- Mettre l'interrupteur de l'appareil sur « 2 ».

Après utilisation avec un détergent

- Fermer complètement le filtre sur le flexible d'aspiration du détergent (-).
- Mettre l'interrupteur de l'appareil sur « 0 ».
- Rincer l'appareil à l'eau claire pendant 1 minute au minimum en gardant la poignée-pistolet ouverte.

Mise hors service de l'appareil

⚠ **DANGER**

Risque de brûlure provoquée par l'eau chaude ! Après l'utilisation de l'appareil avec de l'eau chaude, ce dernier doit être actionné, pistolet ouvert, au minimum deux minutes avec de l'eau froide afin de le faire refroidir.

- Couper l'alimentation en eau.
- Ouvrir le pistolet manuel.
- Activer la pompe à l'aide de l'interrupteur principal et laisser tourner 5 à 10 secondes.
- Fermer la poignée-pistolet.
- Positionner l'interrupteur sur '0/OFF'.
- En veillant à avoir les mains bien sèches, débrancher la fiche secteur.
- Déconnecter l'arrivée d'eau.
- Actionner la poignée-pistolet jusqu'à ce que l'appareil soit hors pression.
- Sécuriser le pistolet de pulvérisation à main en poussant le loquet de sécurité vers l'avant.

Ranger l'appareil

- Enfiler la poignée-pistolet dans le support.
- Appareil sans dévidoir :
Enrouler le flexible haute pression et l'accrocher sur la dépose du flexible.
- Appareil doté d'un dévidoir :
Enrouler le flexible haute pression sur le dévidoir.
Enfoncer la poignée de la manivelle pour bloquer l'enrouleur de flexible (dévidoir).
- Enrouler le câble d'alimentation autour de l'attache-câbles.
- Fixer la fiche électrique avec le clip monté.

Protection antigel

ATTENTION

Risque d'endommagement ! Le gel peut endommager l'appareil si l'eau n'a pas été intégralement vidée.

- Stocker l'appareil dans un lieu à l'abri du gel.
- Si l'appareil est relié à une cheminée, respecter les instructions suivantes :

ATTENTION

Risque d'endommagement provoqué par une infiltration d'air froid via la cheminée.

- Si la température extérieure descend en dessous de 0 °C, débrancher l'appareil de la cheminée.

S'il n'est pas possible de le conserver dans un endroit protégé du gel, remiser l'appareil.

Remisage

En cas d'interruption de longue durée ou s'il n'est pas possible de conserver l'appareil dans un lieu protégé du gel :

- Purger l'eau.
- Rincer l'appareil au moyen de produit antigel.

Purger l'eau

- Dévisser le tuyau d'alimentation en eau et le flexible haute pression.

Figure : **6**

- Poser l'appareil sur le dos.
- Faire tourner l'appareil 1 minute au maximum en mode eau froide, jusqu'à ce que la pompe et les conduites soient entièrement vides.

Rincer l'appareil au moyen de produit antigel

Remarque : Respecter les consignes d'utilisation du fabricant du produit antigel.

- Verser un produit antigel du commerce dans le raccord d'eau.
- Mettre l'appareil sous tension (sans brûleur) jusqu'à ce que celui-ci soit intégralement rincé.

Cette opération permet en outre de bénéficier d'une certaine protection anticorrosion.

Entreposage

⚠ **PRÉCAUTION**

Risque de blessure et d'endommagement ! Prendre en compte le poids de l'appareil à l'entreposage.

Transport

⚠ **DANGER**

Risque de blessure ! Risque de basculement en cas d'inclinaison trop prononcée, d'inclinaison latérale trop importante ou de sol instable.

- Ne déplacer l'appareil que sur des pentes d'au maximum 2 %.
- N'utilisez la machine que sur des sols stabilisés.

ATTENTION

Protéger le levier de départ contre tout endommagement lors de son transport.

⚠ **PRÉCAUTION**

Risque de blessure et d'endommagement ! Respecter le poids de l'appareil lors du transport.

- Avant le transport, mettre l'appareil sur le dos et laisser l'eau résiduelle s'évacuer.
- Pour transporter l'appareil sur de plus longues distances, le tirer derrière soi au moyen du guidon de poussée.
- Pour porter l'appareil, le saisir au niveau des poignées et du guidon de poussée.
- Sécuriser l'appareil contre les glissements ou les basculements selon les directives en vigueur lors du transport dans des véhicules.

Entretien et maintenance

⚠ **DANGER**

Risque de blessure et de choc électrique par un démarrage inopiné de l'appareil. Avant d'effectuer des travaux sur l'appareil, couper l'interrupteur principal et débrancher la fiche secteur.

- Couper l'alimentation en eau.
- Ouvrir le pistolet manuel.
- Activer la pompe à l'aide de l'interrupteur principal et laisser tourner 5 à 10 secondes.
- Fermer la poignée-pistolet.
- Positionner l'interrupteur sur '0/OFF'.
- En veillant à avoir les mains bien sèches, débrancher la fiche secteur.
- Déconnecter l'arrivée d'eau.
- Actionner la poignée-pistolet jusqu'à ce que l'appareil soit hors pression.
- Sécuriser le pistolet de pulvérisation à main en poussant le loquet de sécurité vers l'avant.
- Laisser refroidir l'appareil.

Inspection de sécurité/Contrat d'entretien

Vous pouvez accorder avec votre commerçant une inspection de sécurité régulière ou passer un contrat d'entretien. Conseillez-vous.

Fréquence de maintenance

Hebdomadairement

- Nettoyer le filtre dans le raccord d'eau.

Mensuellement

- Nettoyer le filtre situé sur le tuyau d'aspiration de détergent.

Toutes les 500 heures de service, au moins une fois par an

- Faire effectuer la maintenance de l'appareil par le service après-vente.

Travaux de maintenance

Remarque : La vidange d'huile au niveau de la pompe haute pression n'est pas nécessaire.

Nettoyer le filtre dans le raccord d'eau.

- Retirer le filtre.
- Nettoyer le filtre dans l'eau puis le remettre en place.

Nettoyer le filtre situé sur le tuyau d'aspiration de détergent

- Nettoyer le filtre dans l'eau puis le remettre en place.

Assistance en cas de panne

⚠ DANGER

Risque de blessure et de choc électrique par un démarrage inopiné de l'appareil. Avant d'effectuer des travaux sur l'appareil, couper l'interrupteur principal et débrancher la fiche secteur.

L'appareil ne fonctionne pas

- Pas de tension secteur
- Contrôler le raccordement au réseau/le câble électrique.
- Le moteur est excessivement sollicité/en surchauffe
- Positionner l'interrupteur sur '0/OFF'.
- Laisser refroidir l'appareil.
- Allumer l'appareil.
- Si la panne réapparaît, faire vérifier l'appareil par le service après-vente.
- Le limiteur de température des gaz d'échappement s'est déclenché, serpentins de chauffage calaminé.
- Faire nettoyer l'appareil par le service après-vente.
- Le limiteur de température des gaz d'échappement s'est déclenché, température excessive des gaz d'échappement.
- Positionner l'interrupteur sur '0/OFF'.
- Laisser refroidir l'appareil.
- Seulement pour les appareils avec remise à zéro manuelle :
Figure : **7**
Accionner le poussoir d'attention du mimitéur de la température de tuyère.
- Allumer l'appareil.
- Si la panne réapparaît, faire vérifier l'appareil par le service après-vente.

L'appareil n'établit aucune pression

- Présence d'air dans le système
- Purger la pompe :
- En gardant la poignée-pistolet ouverte, mettre plusieurs fois l'appareil hors et sous tension.
- Remarque :** lorsque la lance du pistolet manuel est démontée, le processus de purge est accéléré.
- Remplir/remplacer le réservoir de détergent externe, s'il est vide.
 - Contrôler les raccords et les conduites.
 - Colmatage du filtre dans le raccord d'eau.
 - Nettoyer le filtre.
 - Le débit de l'alimentation en eau est trop faible
 - Contrôler le débit de l'alimentation en eau (voir la section Caractéristiques techniques).
 - Robinet d'eau fermé.
 - Ouvrir le robinet d'eau.

Lorsque la poignée-pistolet est ouverte, l'appareil ne cesse de se mettre sous et hors tension

- Présence d'air dans le système
- Purger la pompe :
- En gardant la poignée-pistolet ouverte, mettre plusieurs fois l'appareil hors et sous tension.
- Remarque :** lorsque la lance du pistolet manuel est démontée, le processus de purge est accéléré.
- Buse de haute pression bouchée
 - Nettoyer la buse.
 - Serpentin de chauffage entartré
 - Faire détartrer l'appareil par le service après-vente.

Lorsque la poignée-pistolet est fermée, l'appareil ne cesse de se mettre sous et hors tension

- Présence d'une fuite dans le système haute pression
- Vérifier l'absence de fuite au niveau du système haute pression et des raccords.

L'appareil présente un fuit, de l'eau s'écoule de l'appareil par le bas

- Manque d'étanchéité de la pompe, fuite de la soupape de sécurité.
- Remarque :** Une fuite de 3 gouttes/minute est autorisée.
- En cas de fuite plus importante, faire vérifier l'appareil par le service après-vente.

L'appareil n'aspire pas de détergent

- L'injecteur est réglé à "Haute pression"
- Placer l'injecteur sur la position "CHEM".
- Le réservoir de détergent externe est vide.
- Remplir/remplacer le réservoir de détergent externe.
- Filtre situé sur le flexible d'aspiration de détergent encrassé
- Nettoyer le filtre.
- Le clapet anti-retour est collé
- Fermer complètement le filtre sur le flexible d'aspiration du détergent (-).
- Mettre l'interrupteur de l'appareil sur « 0 ».
- Rincer l'appareil à l'eau claire pendant 1 minute au minimum en gardant la poignée-pistolet ouverte.

Le brûleur ne s'allume pas

- Le réservoir de combustible est vide.
- Remplissage du combustible.
- Manque d'eau
- Contrôler le raccord d'eau, contrôler les conduites d'alimentation
- Température d'arrivée d'eau trop élevée.
- Alimenter de l'eau chaude à 30 °C maxi.

Figure : **8**

- Le filtre à combustible est encrassé
- Remplacer le filtre à combustible.

Service après-vente

Si la panne ne peut être réparée, l'appareil doit être contrôlé par le service après-vente.

Garantie

Dans chaque pays, les conditions de garantie en vigueur sont celles publiées par notre société de distribution responsable. Les éventuelles pannes sur l'appareil sont réparées gratuitement dans le délai de validité de la garantie, dans la mesure où celles-ci relèvent d'un défaut matériel ou d'un vice de fabrication. En cas de recours en garantie, adressez-vous à votre revendeur ou au service après-vente agréé le plus proche munis de votre preuve d'achat.

Accessoires et pièces de rechange

N'utiliser que des accessoires et pièces de rechange d'origine, ils garantissent le bon fonctionnement de l'appareil.

Vous trouverez des informations relatives aux accessoires et pièces de rechange sur www.kaercher.com.

Déclaration UE de conformité

Nous certifions par la présente que la machine spécifiée ci-après répond de par sa conception et son type de construction ainsi que de par la version que nous avons mise sur le marché aux prescriptions fondamentales stipulées en matière de sécurité et d'hygiène par les directives européennes en vigueur. Toute modification apportée à la machine sans notre accord rend cette déclaration invalide.

Produit : Nettoyeur haute pression

Type : 1.064-xxx

Directives européennes en vigueur :

2000/14/CE

2006/42/CE (+2009/127/CE)

2011/65/UE

2014/30/UE

Normes harmonisées appliquées :

EN IEC 63000: 2018

EN 55014-1: 2017 + A11: 2020

EN 55014-2: 2015

EN 60335-1

EN 60335-2-79

EN 61000-3-2: 2014

HDS 5/11, HDS 5/13:

EN 61000-3-3: 2013

HDS 5/15:

EN 61000-3-11: 2000

EN 62233: 2008

Procédures d'évaluation de la conformité

2000/14/CE: Annexe V

Niveau de puissance acoustique dB(A)

HDS 5/11 U, HDS 5/15:

Mesuré: 91

Garanti: 94

HDS 5/11 UX, HDS 5/13:

Mesuré: 91

Garanti: 93

5.957-976

Les signataires agissent sous ordre et avec le pouvoir de la direction.



H. Jenner

Chairman of the Board of Management



S. Reiser

Director Regulatory Affairs & Certification

Responsable de la documentation :

S. Reiser

Alfred Kärcher SE & Co. KG
Alfred-Kärcher-Straße 28-40
71364 Winnenden (Germany)
Tel.: +49 7195 14-0
Fax: +49 7195 14-2212

Winnenden, 2020/10/01

Caractéristiques techniques

		HDS 5/11			HDS 5/13			HDS 5/15		
Raccordement au secteur										
Tension	V	220	230	240	220	230	240	220	230	240
Type de courant	Hz	1~ 50			1~ 50			1~ 50		
Puissance de raccordement	kW	2,2			2,6			2,7		
Protection (à action retardée)	A	16	16	13	16	16	13	16	16	13
Type de protection	--	IPX5			IPX5			IPX5		
Classe de protection	--	I			I			I		
Impédance du circuit maximale admissible	Ohms	0,150			0,150			0,150		
Arrivée d'eau										
Température d'alimentation (max.)	°C	30			30			30		
Débit d'alimentation (min.)	l/h (l/min)	500 (8,3)			550 (9,2)			500 (8,3)		
Hauteur d'aspiration à partir du réservoir ouvert (20 °C)	m	0,5			0,5			0,5		
Pression d'alimentation (max.)	MPa (bars)	0,6 (6)			0,6 (6)			0,6 (6)		
Diamètre du tuyau d'alimentation (min.)	Pouces	1/2			1/2			1/2		
Longueur du tuyau d'alimentation (min.)	m	7,5			7,5			7,5		
Performances										
Débit d'eau	l/h (l/min)	450 (7,5)			500 (8,3)			450 (7,5)		
Pression de service de l'eau (avec buse standard)	MPa (bars)	11,0 (110)			12,5 (125)			15,0 (150)		
Pression maximale de marche (clapet de sécurité)	MPa (bars)	16,5 (165)			18,0 (180)			20,0 (200)		
Température de service max de l'eau chaude	°C	80			80			80		
Aspiration de détergent	l/h (l/min)	0-33 (0-0,6)			0-33 (0-0,6)			0-33 (0-0,6)		
Puissance du brûleur	kW	26			29			26		
Consommation maximale de fuel:	kg/h	2,7			3,1			2,7		
Force de réaction max. de la poignée-pistolet	N	18,1			21,4			20,8		
Taille de la buse standard	--	035			032			030		
Valeurs déterminées selon EN 60335-2-79										
Émission sonore										
Niveau de pression acoustique L_{pA}	dB(A)	76			76			77		
Incertitude K_{pA}	dB(A)	3			3			3		
Niveau de puissance acoustique L_{WA} + insécurité K_{WA} (UX)	dB(A)	94 (93)			93			94		
Valeur de vibrations bras-main										
Poignée-pistolet	m/s ²	2,4			1,0			0,9		
Lance	m/s ²	1,4			1,1			1,1		
Incertitude K	m/s ²	0,3			0,3			0,3		
Carburants										
Combustible	--	Fuel EL ou diesel			Fuel EL ou diesel			Fuel EL ou diesel		
Quantité d'huile	l	0,1			0,1			0,2		
Types d'huile	Huile moteur 15W40	N° de réf. 6.288-050.0			N° de réf. 6.288-050.0			N° de réf. 6.288-050.0		
Dimensions et poids										
Longueur x largeur x hauteur (UX)	mm	618 x 618 x 994 (1163)			618 x 618 x 994 (1163)			618 x 618 x 994 (1163)		
Poids de fonctionnement typique (UX)	kg	70 (72)			74 (76)			76 (78)		
Réservoir à combustible	l	6,5			6,5			6,5		



Prima di utilizzare l'apparecchio per la prima volta, leggere le presenti istruzioni originali, seguirle e conservarle per un uso

futuro o in caso di rivendita dell'apparecchio.

- Prima di procedere alla prima messa in funzione leggere tassativamente le norme di sicurezza n. 5.951-949.0!
- Eventuali danni da trasporto vanno comunicati immediatamente al proprio rivenditore.
- Al momento del disimballaggio, controllare il contenuto della confezione. Per il volume di fornitura vedi Figura 1.

Indice

Protezione dell'ambiente	IT	1
Parti dell'apparecchio	IT	1
Simboli riportati sull'apparecchio	IT	1
Uso conforme a destinazione	IT	1
Norme di sicurezza	IT	2
Dispositivi di sicurezza	IT	2
Messa in funzione	IT	2
Uso	IT	3
Supporto	IT	5
Trasporto	IT	5
Cura e manutenzione	IT	5
Guida alla risoluzione dei guasti	IT	6
Garanzia	IT	7
Accessori e ricambi	IT	7
Dichiarazione di conformità UE	IT	7
Dati tecnici	IT	8

Protezione dell'ambiente



Tutti gli imballaggi sono riciclabili. Gli imballaggi non vanno gettati nei rifiuti domestici, ma consegnati ai relativi centri di raccolta.



Gli apparecchi dismessi contengono materiali riciclabili preziosi e vanno consegnati ai relativi centri di raccolta. Batterie, olio e sostanze simili non devono essere dispersi nell'ambiente. Si prega quindi di smaltire gli apparecchi dismessi mediante i sistemi di raccolta differenziata.

Sostanze quali olio per motori, gasolio, benzina o carburante diesel non devono essere dispersi nell'ambiente. Si prega pertanto di proteggere il suolo e di smaltire l'olio usato conformemente alle norme ambientali.

Avvertenze sui contenuti (REACH)

Informazioni aggiornate sui contenuti sono disponibili all'indirizzo:

www.kaercher.com/REACH

Parti dell'apparecchio

Figura 1

- 1 Tubo flessibile per alta pressione EASY!Lock
- 2 Reggicavo
- 3 Foro di rabbocco per combustibile
- 4 Indicatore di livello
- 5 Ripiano ugello
- 6 Alimentazione elettrica
- 7 Pompa ad alta pressione

- 8 Set di raccordi per l'acqua
- 9 Attacco alta pressione EASY!Lock (solo HDS 5/xx U)
- 10 Alloggio della lancia
- 11 Collegamento dell'acqua con filtro
- 12 appoggio
- 13 Apertura di uscita del tubo flessibile di alta pressione (solo HDS 5/xx UX)
- 14 Maniglia trasporto
- 15 Cofano
- 16 Interruttore dell'apparecchio
- 17 Bruciatore
- 18 Ripiano tubo flessibile (solo HDS 5/xx U)
- 19 Avvolgitubo (solo HDS 5/xx UX)
- 20 Tubo flessibile di aspirazione detergente con filtro
- 21 Supporto per lancia
- 22 Targhetta
- 23 Chiusura cofano
- 24 Leva manuale per avvolgitubo (solo HDS 5/xx UX)
- 25 Archetto di spinta
- 26 Marcatura dell'ugello
- 27 Ugello a tre getti EASY!Lock
- 28 Lancia EASY!Lock
- 29 Pistola a spruzzo EASY!Force
- 30 Dispositivo di arresto di sicurezza della pistola a spruzzo
- 31 Leva di sicurezza
- 32 Leva a scatto

Contrassegno colore

- Gli elementi di comando per il processo di pulizia sono gialli.
- Gli elementi di comando per la manutenzione ed il service sono grigio chiaro.

Simboli riportati sull'apparecchio



Getti ad alta pressione possono risultare pericolosi se usati in modo improprio. Il getto non va mai puntato su persone, animali, equipaggiamenti elettrici attivi o sull'apparecchio stesso. L'idropulitrice può essere utilizzata solo dritta in verticale.

Apparecchio con avvolgitubo:



Pericolo di scottature causate da superfici calde!

Uso conforme a destinazione

- Pulizia di: macchine, veicoli, edifici, attrezzi, facciate, terrazzi, attrezzi da giardinaggio ecc.
- L'idropulitrice può essere utilizzata solo dritta in verticale.
- Non lasciare mai l'apparecchio incustodito quando è in funzione.

⚠ PERICOLO

Rischio di lesioni! Per apparecchi impiegati presso stazioni di servizio o in altre zone di pericolo, osservare le disposizioni di sicurezza vigenti.

L'acqua di scarico contenente oli minerali non deve essere dispersa nel terreno, nelle acque o nelle canalizzazioni. La pulizia di motori e di sottoscocche va effettuata esclusivamente in luoghi provvisti di separatori d'olio.

Requisiti per la qualità dell'acqua:

ATTENZIONE

Utilizzare solo acqua pulita come mezzo ad alta pressione. Eventuali impurità causano un'usura precoce o incrostazioni nell'apparecchio e negli accessori.

I valori limite seguenti non devono essere superati se si utilizza acqua riciclata.

Valore pH	6,5...9,5
Conducibilità elettrica *	Conducibilità elettrica acqua pulita +1200 µS/cm
Sostanze sedimentabili **	< 0,5 mg/l
Sostanze filtrabili ***	< 50 mg/l
Idrocarburi	< 20 mg/l
Cloruro	< 300 mg/l
Solfato	< 240 mg/l
Calcio	< 200 mg/l
Durezza complessiva	< 28 °dH < 50 °TH < 500 ppm (mg CaCO ₃ /l)
Ferro	< 0,5 mg/l
Manganese	< 0,05 mg/l
Rame	< 2 mg/l
Cloro attivo	< 0,3 mg/l
privo di odori fastidiosi	
* Massimo totale 2000 µS/cm	
** Volumi di campionamento 1 litro, tempo di sedimentazione 30 minuti	
*** Nessuna sostanza abrasiva	

Norme di sicurezza

- Rispettare le norme nazionali vigenti per pompe a getto liquido.
- Rispettare le norme nazionali vigenti per l'antifortunistica. Le pompe a getto liquido devono essere controllate ad intervalli regolari ed il risultato del controllo deve essere registrato per iscritto.
- Il dispositivo di riscaldamento dell'apparecchio è un impianto di combustione. Gli impianti di combustione devono essere controllati ad intervalli regolari secondo le disposizioni nazionali vigenti in materia.
- È vietato apportare modifiche all'apparecchio/accessori.

Dispositivi di sicurezza

I dispositivi di sicurezza servono alla protezione dell'utente e non devono essere disattivati o impiegati per scopi diversi da quelli indicati.

Pressostato

Il pressostato spegne l'apparecchio al momento della chiusura della pistola a spruzzo manuale e lo al momento dell'apertura.

Valvola di sicurezza

- La valvola di sicurezza si apre in caso di sovrappressione della caldaia o quando la valvola di troppo-pieno o il pressostato presentano guasti.
- La valvola di sicurezza è impostata in fabbrica e sigillata. Interventi di regolazione sono da effettuarsi esclusivamente dal servizio assistenza clienti

Protezione mancanza acqua

La protezione mancanza acqua impedisce l'attivazione del bruciatore in mancanza d'acqua.

Limitatore termico gas di scarico

Il limitatore termico gas di scarico spegne l'apparecchio al raggiungimento di una temperatura eccessiva del gas di scarico.

Protezione termica

La protezione termica nell'avvolgimento del motore della pompa spegne il motore in caso di sovraccarico termico.

Dispositivo di arresto di sicurezza

Il dispositivo di arresto di sicurezza posto sulla pistola a spruzzo impedisce l'azionamento accidentale dell'apparecchio.

Messa in funzione

⚠ AVVERTIMENTO

Pericolo di lesioni! L'apparecchio, gli accessori, le condotte di alimentazione e gli attacchi devono essere in perfetto stato. In caso contrario è vietato usare l'apparecchio.

Montare la pistola a spruzzo manuale, la lancia, l'ugello ed il tubo flessibile di alta pressione

Avvertenza: Il sistema EASY!Lock unisce componenti tramite filettatura ad alta velocità soltanto con un giro rapido e sicuro.

- ➔ Collegare la lancia alla pistola a spruzzo e stringere a fondo a mano (EASY!Lock).
- ➔ Montare l'ugello sulla lancia (marcature sull'anello di regolazione superiore) e stringere a fondo a mano (EASY!Lock).
- ➔ Apparecchio senza avvolgitubo:
Collegare il tubo flessibile per alta pressione alla pistola a spruzzo e all'attacco alta pressione, stringendo a fondo a mano (EASY!Lock).
- ➔ Apparecchio con avvolgitubo:
Collegare il tubo flessibile per alta pressione alla pistola a spruzzo e stringere a fondo a mano (EASY!Lock).

Aggiungere combustibile

⚠ PERICOLO

Rischio di esplosioni! Aggiungere esclusivamente carburante diesel o gasolio leggero. Il funzionamento con Biodiesel secondo EN 14214 (a partire da una temperatura esterna di 6 °C) è possibile. Non utilizzare carburanti non idonei, quali benzina ecc.

ATTENZIONE

Pericolo di danneggiamento! Non azionare mai l'apparecchio a serbatoio privo di combustibile. Si rischia di danneggiare permanentemente la pompa di alimentazione combustibile. Ciò vale anche con funzionamento ad acqua fredda.

- ➔ Aprire il tappo del serbatoio.
- ➔ Aggiungere combustibile
- ➔ Chiudere il tappo del serbatoio.
- ➔ Eliminare il carburante eventualmente fuoriuscito.

Riempire/sostituire il serbatoio del detergente

⚠ PERICOLO

Pericolo di lesioni!

- Usare esclusivamente prodotti Kärcher.
- Non aspirare solventi (benzina, acetone, diluente ecc.).
- Evitare il contatto con gli occhi o la pelle.
- Osservare le indicazioni in materia di sicurezza e le modalità d'uso fornite dal produttore del detergente.

Kärcher offre una gamma di pulizia e manutenzione personalizzata.

Il vostro rivenditore è a disposizione per qualsiasi ulteriore informazione.

- ➔ Riempire/sostituire il serbatoio del detergente esterno.

Collegamento all'acqua

⚠ AVVERTIMENTO

Rispettare le disposizioni fornite dalla società per l'approvvigionamento idrico.

Secondo quanto prescritto dalle regolamentazioni in vigore, l'apparecchio non deve mai essere usato senza separatore di sistema alla rete idrica. Assicurarsi che l'attacco del vostro impianto idrico domestico, al quale viene fatto funzionare l'idropulitrice, sia equipaggiato con un separatore del sistema scondo la norma EN 12729 tipo BA.

L'acqua che scorre attraverso un separatore di sistema non è classificata come acqua potabile.

⚠ PRUDENZA

Collegare il separatore di sistema sempre alla mandata dell'acqua, mai direttamente all'apparecchio.

Collegamenti: vedi Dati tecnici.

- ➔ Fissare il tubo flessibile di alimentazione (lunghezza minima 7,5 m, diametro minimo 1/2") con fascetta per tubi al set di raccordo dell'acqua.
- ➔ Collegare il tubo flessibile di alimentazione al collegamento dell'acqua dell'apparecchio e all'alimentazione di acqua (p.es. rubinetto).

Avviso: il tubo flessibile di alimentazione e la fascetta non rientrano nel volume di fornitura.

Aspirare l'acqua dal contenitore

- ➔ Collegare il tubo flessibile di aspirazione (diametro min. 1/2") con filtro (accessorio) al collegamento dell'acqua.

- Livello max. di aspirazione: 0,5 m

⚠ PERICOLO

Pericolo di lesioni e di danneggiamento! Non aspirare mai acqua da contenitori d'acqua potabile. Non aspirare mai liquidi contenenti solventi come diluenti per vernici, benzina, olio o acqua non filtrata. Le guarnizioni dell'apparecchio non sono resistenti ai solventi. La nebbia di polverizzazione dei solventi è altamente infiammabile, esplosiva e velenosa.

Allacciamento alla rete elettrica

- Valori di collegamento: vedi Dati tecnici e targhetta.
- Il collegamento elettrico va eseguito da un elettricista qualificato e deve essere conforme alla norma IEC 60364-1.
- ➔ Portare l'interruttore dell'apparecchio su "0/OFF".
- ➔ Inserire la spina di alimentazione.

⚠ PERICOLO

Pericolo di scosse elettriche!

- *Prolunghe di cavi elettrici non adatte possono risultare pericolose. All'aperto utilizzare solo prolunghe di cavi elettrici omologate e contrassegnate con sezione cavo sufficiente.*
- *Srotolare sempre completamente le prolunghe.*
- *La spina e il giunto di un cavo prolunga utilizzati devono essere a tenuta d'acqua.*

ATTENZIONE

Non superare il valore massimo d'impedenza di rete consentito per il punto d'allacciamento elettrico (vedi Dati tecnici). In caso di dubbi sull'impedenza di rete presente sul punto di collegamento si prega di contattare la propria azienda fornitrice di energia elettrica.

Uso

⚠ PERICOLO

Rischio di esplosioni! Non nebulizzare alcun liquido infiammabile.

⚠ PERICOLO

Pericolo di lesioni! Mai utilizzare l'apparecchio senza la lancia. Accertarsi prima di ogni utilizzo che la lancia sia fissata correttamente. L'avvitamento della lancia deve essere serrato a mano.

⚠ PERICOLO

Pericolo di lesioni! Durante le operazioni tenere con entrambe le mani la pistola a spruzzo e la lancia.

⚠ PERICOLO

Pericolo di lesioni! Non bloccare la leva di azionamento e la leva di sicurezza durante l'uso.

⚠ PERICOLO

Pericolo di lesioni! Nel caso in cui la leva di sicurezza sia difettosa, contattare il servizio clienti.

ATTENZIONE

- *Pericolo di danneggiamento! Non azionare mai l'apparecchio a serbatoio privo di combustibile. Si rischia di danneggiare permanentemente la pompa di alimentazione combustibile. Ciò vale anche con funzionamento ad acqua fredda.*
- *Pericolo di danneggiamento! Non utilizzare mai l'apparecchio nel raccordo idrico senza filtro.*
- *Pericolo di danneggiamento! Non poggiare alcun oggetto (tubo flessibile ecc.) nel o sopra il camino.*
- *Apparecchio con avvolgitubo: Pericolo di danneggiamento! Srotolare sempre completamente il tubo flessibile alta pressione.*

Apertura/Chiusura cofano dell'apparecchio

Figura 2

- ➔ Sbloccare la chiusura del cofano con un cacciavite, Ribaltare il cofano in avanti e sganciare.

Figura 3

- ➔ Agganciare il cofano (vedi freccia) sollevare ed agganciare la chiusura del cofano.

Apertura/Chiusura della pistola a spruzzo

- Aprire la pistola a spruzzo: Azionare la leva di sicurezza e la leva di azionamento.
- Chiudere la pistola a spruzzo: Rilasciare la leva di sicurezza e la leva di azionamento.

Sostituire l'ugello

⚠ **PERICOLO**

Pericolo di lesioni! Disattivare l'apparecchio prima di sostituire l'ugello ed azionare la pistola a spruzzo fino a completa depressurizzazione dell'apparecchio.

- Bloccare la pistola a spruzzo, spingendo in avanti l'arresto di sicurezza.
- Sostituire l'ugello.

Modalità operative

Figura 4

0/OFF = Spento

- 1 Funzionamento con acqua fredda
- 2 Funzionamento con acqua calda

Accendere l'apparecchio

- Impostare l'interruttore dell'apparecchio alla modalità desiderata.

L'apparecchio si accende brevemente e si spegne al raggiungimento della pressione di esercizio.

- Sbloccare la pistola a spruzzo, spingendo in indietro l'arresto di sicurezza.

L'apparecchio si riaccende al momento dell'attivazione della pistola a spruzzo.

Avviso: Se l'acqua non esce dall'ugello alta pressione, eliminare l'aria dalla pompa.

Eliminare l'aria dalla pompa:

- Accendere e spegnere l'apparecchio più volte (pistola a spruzzo manuale aperta) agendo sull'interruttore dell'apparecchio.



Avviso: Togliendo la lancia dalla pistola a spruzzo manuale si accelera lo spurgo dell'aria.

Interrompere il funzionamento

- Rilasciare la leva di azionamento, l'apparecchio si disattiva.
Bloccare la pistola a spruzzo, spingendo in avanti l'arresto di sicurezza.
- Sbloccare la pistola a spruzzo, spingendo in indietro l'arresto di sicurezza.
Tirare nuovamente la leva di azionamento, l'apparecchio si riattiva.

Selezionare il tipo di getto desiderato

- Chiudere la pistola a spruzzo.
- Bloccare la pistola a spruzzo, spingendo in avanti l'arresto di sicurezza.
- Ruotare l'alloggiamento dell'ugello fino a quando il simbolo desiderato coincide con il contrassegno:

	Getto puntiforme ad alta pressione (0°) per la pulizia di sporco particolarmente resistente
	Getto piatto a bassa pressione (CHEM) per il funzionamento con detergente o la pulizia a pressione ridotta



Getto piatto ad alta pressione (25°) per la pulizia di vaste superfici

Funzionamento con detergente

- Per salvaguardare l'ambiente non eccedere nell'uso di prodotti detergenti.
- Il detergente deve essere adatto alla superficie da pulire.

Figura 5

- Togliere il tubo flessibile di aspirazione detergente
- Ruotare il filtro posto sul tubo flessibile di aspirazione del detergente per dosare il detergente.
- Appendere il tubo flessibile di aspirazione detergente in un contenitore con soluzione detergente.
- Impostare l'ugello su "CHEM".

Pulizia

- Adattare il grado di concentrazione del detergente alla superficie da pulire.

Avviso: Puntare il getto alta pressione da una distanza piuttosto elevata, per evitare danni derivanti da eccessiva pressione.

Metodo di pulizia consigliato

- Sciogliere lo sporco:
- Spruzzare misuratamente il detergente e lasciarlo agire per 1-5 minuti. Non lasciare che il prodotto asciughi sulla superficie.
- Togliere lo sporco:
- Sciacciare lo sporco sciolto con il getto alta pressione.

Funzionamento con acqua fredda

Pulire lo sporco facile, sciaccui: attrezzi da giardinaggio, terrazzi, utensili ecc.

- Posizionare l'interruttore dell'apparecchio su "1".

Funzionamento con acqua calda

⚠ **PERICOLO**

Pericolo di scottatura!

- Posizionare l'interruttore dell'apparecchio su "2".

Dopo il funzionamento con il detergente

- Chiudere il filtro posto sul tubo flessibile di aspirazione detergente (-).
- Posizionare l'interruttore dell'apparecchio su "1".
- Sciacciare l'apparecchio per almeno un minuto con la pistola a spruzzo aperta.

Spegnere l'apparecchio

⚠ **PERICOLO**

Pericolo di scottature causate da acqua calda! Dopo il funzionamento con acqua calda aggiungere acqua fredda e mettere in moto l'apparecchio (pistola aperta) per almeno due minuti, in modo che si possa raffreddare.

- Chiudere l'alimentazione dell'acqua.
- Aprire la pistola a spruzzo.
- Azionare la pompa agendo sull'interruttore dell'apparecchio e lasciarla attivata per circa 5-10 secondi.
- Chiudere la pistola a spruzzo.
- Portare l'interruttore dell'apparecchio su "0/OFF".
- Non estrarre mai la spina di alimentazione dalla presa con le mani bagnate.
- Staccare il collegamento acqua.

- Azionare la pistola a spruzzo fino a completa de-pressurizzazione dell'apparecchio.
- Bloccare la pistola a spruzzo, spingendo in avanti l'arresto di sicurezza.

Deposito dell'apparecchio

- Introdurre la pistola a spruzzo nel sostegno.
- Apparecchio senza avvolgitubo: Avvolgere il tubo flessibile di alta pressione ed agganciarlo sul ripiano del tubo flessibile.
- Apparecchio con avvolgitubo: Avvolgere il tubo flessibile di alta pressione sull'avvolgitubo. Introdurre la maniglia della manovella per bloccare l'avvolgitubo.
- Avvolgere il cavo di collegamento attorno al reggicavo.
- Fissare la spina con la clip montata.

Antigelo

ATTENZIONE

Pericolo di danneggiamento! Apparecchi non completamente svuotati dell'acqua possono essere danneggiati dal gelo.

- Collocare l'apparecchio in un luogo protetto dal gelo.

Se l'apparecchio è collegato ad un camino, è importante osservare quanto segue:

ATTENZIONE

Pericolo di danneggiamento causato dall'aria fredda proveniente dal camino.

- Staccare l'apparecchio dal camino in caso di temperature esterni inferiori a 0 °C.

Se non si dispone di luoghi protetti dal gelo, mettere a riposo l'apparecchio.

Fermo dell'impianto

In caso di lunghi periodi di fermo o se non si dispone di luoghi protetti dal gelo:

- Svuotare l'acqua
- Sciacquare l'interno dell'apparecchio con antigelo.

Svuotare l'acqua

- Svitare sia il tubo di alimentazione acqua, sia il tubo alta pressione.

Figura 6

- Posizionare l'apparecchio sulla parte posteriore.
- Mettere in moto l'apparecchio (max. 1 minuto) in modalità di acqua fredda fino a completo svuotamento della pompa e delle condutture.

Sciogliere l'interno dell'apparecchio con antigelo

Avviso: Osservare le disposizioni fornite dal produttore dell'antigelo.

- Versare un antigelo commerciale nel raccordo idrico.
- Accendere l'apparecchio (senza bruciatore), finché non è completamente pulito.

Ciò assicura anche una certa protezione anticorrosione.

Supporto

△ PRUDENZA

Pericolo di lesioni e di danneggiamento! Osservare il peso dell'attrezzo quando lo si mette a magazzino.

Trasporto

△ PERICOLO

Pericolo di lesioni! Rischio di ribaltamento in caso di salite rilevanti, inclinazione laterale eccessiva e suolo instabile.

- Spostare l'apparecchio solo su pendenze non superiori al 2%.
- Condurre l'apparecchio solo su suoli stabili.

ATTENZIONE

Proteggere la leva di azionamento durante il trasporto per evitare danneggiamenti.

△ PRUDENZA

Pericolo di lesioni e di danneggiamento! Per il trasporto osservare il peso dell'apparecchio.

- Prima del trasporto posizionare l'apparecchio sulla parte posteriore e scaricare l'acqua residua.
- Per trasportare l'apparecchio su lunghi tragitti tirarlo tenendo l'apposito archetto di spinta.
- Per alzare l'apparecchio tenere le maniglie e l'archetto di spinta.
- Per il trasporto in veicoli, assicurare l'apparecchio secondo le direttive in vigore affinché non possa scivolare e ribaltarsi.

Cura e manutenzione

△ PERICOLO

Pericolo di lesioni causato dall'azionamento accidentale dell'apparecchio e da scosse elettriche. Prima di eseguire qualsiasi lavoro, spegnere l'apparecchio e staccare la spina.

- Chiudere l'alimentazione dell'acqua.
- Aprire la pistola a spruzzo.
- Azionare la pompa agendo sull'interruttore dell'apparecchio e lasciarla attivata per circa 5-10 secondi.
- Chiudere la pistola a spruzzo.
- Portare l'interruttore dell'apparecchio su "0/OFF".
- Non estrarre mai la spina di alimentazione dalla presa con le mani bagnate.
- Staccare il collegamento acqua.
- Azionare la pistola a spruzzo fino a completa de-pressurizzazione dell'apparecchio.
- Bloccare la pistola a spruzzo, spingendo in avanti l'arresto di sicurezza.
- Lasciare raffreddare l'apparecchio.

Controlli preventivi/Contratto di manutenzione

Presso il Vostro rivenditore potrete concordare regolari controlli preventivi o stipulare un contratto di manutenzione. Chiedete consiglio ai nostri esperti.

Intervalli di manutenzione

Ogni settimana

- Pulire il filtro nel collegamento idrico.

Una volta al mese

- Pulire il filtro posto sul tubo flessibile di aspirazione detergente.

Ogni 500 ore d'esercizio, almeno annualmente

- Fare eseguire la manutenzione dell'apparecchio dal servizio di assistenza.

Lavori di manutenzione

Avviso: Cambi dell'olio alla pompa ad alta pressione non sono necessari.

Pulire il filtro nel collegamento idrico

- Rimuovere il filtro.
- Immergere il filtro in acqua, quindi pulirlo e riposizionarlo.

Pulire il filtro del tubo flessibile di aspirazione detergente.

- Immergere il filtro in acqua, quindi pulirlo e riposizionarlo.

Guida alla risoluzione dei guasti

⚠ **PERICOLO**

Pericolo di lesioni causato dall'azionamento accidentale dell'apparecchio e da scosse elettriche. Prima di eseguire qualsiasi lavoro, spegnere l'apparecchio e staccare la spina.

L'apparecchio non funziona

- Mancanza tensione di rete
- Controllare il collegamento e l'alimentazione.
- Il motore è sovraccarico o surriscaldato
- Portare l'interruttore dell'apparecchio su "0/OFF".
- Lasciare raffreddare l'apparecchio.
- Accendere l'apparecchio.
- Se il guasto persiste, rivolgersi al servizio di assistenza clienti per un controllo.
- Scatto del limitatore termico dei gas di scarico, serpentina di riscaldamento con fuliggine.
- Far rimuovere la fuliggine da un servizio di assistenza clienti.
- Scatto del limitatore termico dei gas di scarico, temperatura dei gas di scarico troppo alta.
- Portare l'interruttore dell'apparecchio su "0/OFF".
- Lasciare raffreddare l'apparecchio.
- Solo per apparecchi con ripristino manuale:
Figura 7
Premere il pulsante di reset del limitatore temperatura gas di scarico.
- Accendere l'apparecchio.
- Se il guasto persiste, rivolgersi al servizio di assistenza clienti per un controllo.

L'apparecchio non sviluppa pressione

- Presenza di aria nel sistema
- Eliminare l'aria dalla pompa:
- Accendere e spegnere l'apparecchio più volte (pistola a spruzzo manuale aperta) agendo sull'interruttore dell'apparecchio.
- Avviso:** Togliendo la lancia dalla pistola a spruzzo manuale si accelera lo spurgo dell'aria.
- Riempire/sostituire il serbatoio del detergente esterno se è vuoto.
- Controllare gli attacchi e le condutture.
- Filtro nel collegamento idrico sporco
- Pulire il filtro.
- Quantità di afflusso di acqua insufficiente
- Verificare la quantità di afflusso di acqua (vedi Dati tecnici).
- Rubinetto chiuso.
- Aprire il rubinetto.

L'apparecchio continua a spegnersi e ad accendersi (pistola a spruzzo aperta)

- Presenza di aria nel sistema
- Eliminare l'aria dalla pompa:
- Accendere e spegnere l'apparecchio più volte (pistola a spruzzo manuale aperta) agendo sull'interruttore dell'apparecchio.

Avviso: Togliendo la lancia dalla pistola a spruzzo manuale si accelera lo spurgo dell'aria.

- Ugello alta pressione intasato
- Pulire la bocchetta.
- Formazioni di calcare sulla serpentina
- Far rimuovere il calcare da un servizio di assistenza clienti.

L'apparecchio continua ad accendersi e spegnersi (pistola a spruzzo chiusa)

- Perdita del sistema ad alta pressione
- Verificare che il sistema ad alta pressione e gli attacchi siano a tenuta stagna.

L'apparecchio perde acqua, la quale fuoriesce dal fondo

- Pompa perde, valvola di sicurezza perde.
- Avviso:** 3 gocce/minuto rappresentano il valore massimo accettabile.
- Quando si verificano perdite di maggiore entità, rivolgersi al servizio di assistenza clienti per un controllo.

L'apparecchio non aspira il detergente

- L'ugello è impostata su modalità "alta pressione"
- Impostare l'ugello su "CHEM".
- Il serbatoio del detergente esterno è vuoto.
- Riempire/sostituire il serbatoio del detergente esterno.
- Filtro del tubo flessibile di aspirazione detergente sporco.
- Pulire il filtro.
- Valvola di non ritorno incollata
- Chiudere il filtro posto sul tubo flessibile di aspirazione detergente (-).
- Posizionare l'interruttore dell'apparecchio su "1".
- Sciacquare l'apparecchio per almeno un minuto con la pistola a spruzzo aperta.

Briucitore non si accende

- Serbatoio del combustibile vuoto.
- Aggiungere combustibile
- Mancanza di acqua
- Controllare il collegamento dell'acqua e le condutture.
- Temperatura di mandata dell'acqua troppo alta.
- Alimentare max. 30 °C di acqua calda.
- Figura 8
- Filtro combustibile sporco
- Sostituire il filtro combustibile.

Servizio assistenza

Se il guasto persiste, rivolgersi al servizio di assistenza clienti per un controllo.

Garanzia

Le condizioni di garanzia valgono nel rispettivo paese di pubblicazione da parte della nostra società di vendita competente. Entro il termine di garanzia eliminiamo gratuitamente eventuali guasti all'apparecchio, se causati da difetto di materiale o di produzione. Nei casi previsti dalla garanzia si prega di rivolgersi al proprio rivenditore, oppure al più vicino centro di assistenza autorizzato, esibendo lo scontrino di acquisto.

Accessori e ricambi

Utilizzando solamente accessori e ricambi originali, si garantisce un funzionamento sicuro e privo di disturbi dell'apparecchio.

Si possono trovare informazioni riguardo ad accessori e ricambi su www.kaercher.com.

Dichiarazione di conformità UE

Con la presente si dichiara che la macchina qui di seguito indicata, in base alla sua concezione, al tipo di costruzione e nella versione da noi introdotta sul mercato, è conforme ai requisiti fondamentali di sicurezza e di sanità delle direttive UE. In caso di modifiche apportate alla macchina senza il nostro consenso, la presente dichiarazione perde ogni validità.

Prodotto: Idropulitrice

Modello: 1.064-xxx

Direttive UE pertinenti

2000/14/CE

2006/42/CE (+2009/127/CE)

2011/65/UE

2014/30/UE

Norme armonizzate applicate

EN IEC 63000: 2018

EN 55014-1: 2017 + A11: 2020

EN 55014-2: 2015

EN 60335-1

EN 60335-2-79

EN 61000-3-2: 2014

HDS 5/11, HDS 5/13:

EN 61000-3-3: 2013

HDS 5/15:

EN 61000-3-11: 2000

EN 62233: 2008

Procedura di valutazione della conformità applicata

2000/14/CE: Allegato V

Livello di potenza sonora dB(A)

HDS 5/11 U, HDS 5/15:

Misurato: 91

Garantito: 94

HDS 5/11 UX, HDS 5/13:

Misurato: 91

Garantito: 93

5.957-976

I firmatari agiscono per incarico e con delega della direzione.



H. Jenner
Chairman of the Board of Management



S. Reiser
Director Regulatory Affairs & Certification

Responsabile della documentazione:

S. Reiser

Alfred Kärcher SE & Co. KG
Alfred-Kärcher-Straße 28-40
71364 Winnenden (Germany)
Tel.: +49 7195 14-0
Fax: +49 7195 14-2212

Winnenden, 2020/10/01

Dati tecnici

		HDS 5/11			HDS 5/13			HDS 5/15		
Collegamento alla rete										
Tensione	V	220	230	240	220	230	240	220	230	240
Tipo di corrente	Hz	1~ 50			1~ 50			1~ 50		
Potenza allacciata	kW	2,2			2,6			2,7		
Protezione (ritardo di fusibile)	A	16	16	13	16	16	13	16	16	13
Protezione	--	IPX5			IPX5			IPX5		
Grado di protezione	--	I			I			I		
Massima impedenza di rete consentita	Ohm	0,150			0,150			0,150		
Collegamento idrico										
Temperatura in entrata (max.)	°C	30			30			30		
Portata (min.)	l/h (l/min)	500 (8,3)			550 (9,2)			500 (8,3)		
Livello di aspirazione da contenitori aperti (20°C)	m	0,5			0,5			0,5		
Pressione in entrata (max.)	MPa (bar)	0,6 (6)			0,6 (6)			0,6 (6)		
Diametro tubo flessibile di alimentazione (min.)	Pollici	1/2			1/2			1/2		
Lunghezza del tubo flessibile di alimentazione (min.)	m	7,5			7,5			7,5		
Prestazioni										
Portata acqua	l/h (l/min)	450 (7,5)			500 (8,3)			450 (7,5)		
Pressione di esercizio - acqua (con ugello standard)	MPa (bar)	11,0 (110)			12,5 (125)			15,0 (150)		
Sovrapressione massima (valvola di sicurezza)	MPa (bar)	16,5 (165)			18,0 (180)			20,0 (200)		
Quantità max. operativa funzionamento ad acqua calda	°C	80			80			80		
Aspirazione detergente	l/h (l/min)	0-33 (0-0,6)			0-33 (0-0,6)			0-33 (0-0,6)		
Potenza bruciatore	kW	26			29			26		
Consumo massimo gasolio	kg/h	2,7			3,1			2,7		
Max. forza repulsiva pistola a spruzzo (max.)	N	18,1			21,4			20,8		
Grandezza dell'ugello standard	--	035			032			030		
Valori rilevati secondo EN 60335-2-79										
Emissioni sonore										
Pressione acustica L _{pA}	dB(A)	76			76			77		
Dubbio K _{pA}	dB(A)	3			3			3		
Pressione acustica L _{WA} + Dubbio K _{WA} (UX)	dB(A)	94 (93)			93			94		
Valore di vibrazione mano-braccio										
Pistola a spruzzo	m/s ²	2,4			1,0			0,9		
Lancia	m/s ²	1,4			1,1			1,1		
Dubbio K	m/s ²	0,3			0,3			0,3		
Carburante e sostanze aggiuntive										
Combustibile	--	Gasolio EL o Diesel			Gasolio EL o Diesel			Gasolio EL o Diesel		
Quantità olio	l	0,1			0,1			0,2		
Tipo di olio:	Olio per motori 15W40	Codice n°: 6.288-050.0			Codice n°: 6.288-050.0			Codice n°: 6.288-050.0		
Dimensioni e pesi										
Lunghezza x Larghezza x Altezza (UX)	mm	618 x 618 x 994 (1163)			618 x 618 x 994 (1163)			618 x 618 x 994 (1163)		
Peso d'esercizio tipico (UX)	kg	70 (72)			74 (76)			76 (78)		
Serbatoio combustibile	l	6,5			6,5			6,5		



Lees vóór het eerste gebruik van uw apparaat deze originele gebruiksaanwijzing, ga navenant te werk en bewaar hem voor

later gebruik of voor een latere eigenaar.

- Voor de eerste inbedrijfstelling veiligheidsinstructies nr. 5.951-949.0 in elk geval lezen!
- Bij transportschade onmiddellijk de handelaar op de hoogte brengen.
- De inhoud van de verpakking controleren bij het uitpakken. Leveringspakket zie afbeelding 1.

Inhoudsopgave

Zorg voor het milieu	NL	1
Apparaat-elementen	NL	1
Symbolen op het toestel	NL	1
Reglementair gebruik	NL	1
Veiligheidsinstructies	NL	2
Veiligheidsinrichtingen	NL	2
Inbedrijfstelling	NL	2
Bediening	NL	3
Opslag	NL	5
Vervoer	NL	5
Onderhoud	NL	5
Hulp bij storingen	NL	5
Garantie	NL	6
Toebehoren en reserveonderdelen	NL	6
EU-conformiteitsverklaring	NL	7
Technische gegevens	NL	8

Zorg voor het milieu



Het verpakkingsmateriaal is herbruikbaar. Deponeer het verpakkingsmateriaal niet bij het huishoudelijk afval, maar bied het aan voor hergebruik.



Onbruikbaar geworden apparaten bevatten waardevolle materialen die geschikt zijn voor hergebruik. Lever de apparaten daarom in bij een inzamelpunt voor herbruikbare materialen. Batterijen, olie en dergelijke stoffen mogen niet in het milieu belanden. Verwijder overbodig geworden apparatuur daarom via geschikte inzamelpunten.

Gelieve motorolie, stookolie, diesel en benzine niet in het milieu te laten terechtkomen. Gelieve de bodem te beschermen en oude olie op milieuvriendelijke manier te verwijderen.

Aanwijzingen betreffende de inhoudsstoffen (REACH)

Huidige informatie over de inhoudsstoffen vindt u onder: www.kaercher.com/REACH

Apparaat-elementen

Afbeelding 1

- 1 Hogedrukslang EASY!Lock
- 2 Kabelhouder
- 3 Vulopening voor brandstof
- 4 Aanduiding vulstand
- 5 Straalpijpopbergvak
- 6 Elektrische toevoerleiding
- 7 Hogedrukpomp
- 8 Wateraansluitingsset

- 9 Hogedrukaansluiting EASY!Lock (alleen HDS 5/xx U)
- 10 Spuitstukhouder
- 11 Wateraansluiting met filter
- 12 Steun
- 13 Uitlaatopening van de hogedrukslang (enkel HDS 5/xx UX)
- 14 Handgreep
- 15 Apparaatkap
- 16 Apparaatschakelaar
- 17 Brander
- 18 Slangopbergvak (enkel HDS 5/xx U)
- 19 Slangtrommel (enkel HDS 5/xx UX)
- 20 Reinigingsmiddel-zuigslang met filter
- 21 Houder voor spuitstuk
- 22 Typeplaatje
- 23 Kapsluiting
- 24 Handdruk voor slangtrommel (enkel HDS 5/xx UX)
- 25 Duwbeugel
- 26 Markering van de sproeier
- 27 Drievoudige sproeier EASY!Lock
- 28 Straalbuis EASY!Lock
- 29 Handspuitpistool EASY!Force
- 30 Veiligheidspal van het handspuitpistool
- 31 Veiligheidshendel
- 32 Hendel

Kleurmarkering

- Bedieningselementen voor het reinigingsproces zijn geel.
- Bedieningselementen voor het onderhoud en de service zijn lichtgrijs.

Symbolen op het toestel



Hogedrukstralen kunnen gevaarlijk zijn wanneer ondeskundigen het apparaat bedienen. De straal mag niet gericht worden op personen, dieren, onder stroom staande voorwerpen of het apparaat zelf. De hogedrukreiniger mag enkel verticaal en rechtopstaand gebruikt worden.

bruikt worden.

Apparaat met slangtrommel:



Verbrandingsgevaar door hete oppervlakken!

Reglementair gebruik

- Reinigen van: machines, voertuigen, bouwwerken, werktuigen, gevels, terrassen, tuingeredschap, enz.
- De hogedrukreiniger mag enkel verticaal en rechtopstaand gebruikt worden.
- Het apparaat nooit onbeheerd laten staan, zolang het nog in werking is.

⚠ GEVAAR

Verwondingsgevaar! Bij het gebruik aan tankstations of andere gevaarlijke zones overeenkomstige veiligheidsvoorschriften in acht nemen.

Geleive mineraaloliehoudend afvalwater niet in de grond, waterlopen of rioleringen laten terechtkomen. Geleive de motorreiniging en bodemreiniging daarom alleen op geschikte plaatsen met olieafscheider uit te voeren.

Eisen aan de waterkwaliteit:

LET OP

Als hogedrukmedium mag uitsluitend schoon water worden gebruikt. Verontreinigingen geven aanleiding tot vroegtijdige slijtage of afzettingen in het apparaat en de toebehoren.

Als gerecycleerd water wordt gebruikt, mogen de volgende grenswaarden niet overschreden worden.

pH-waarde	6,5...9,5
elektrische geleidbaarheid *	Geleidbaarheid vers water +1200 µS/cm
afzetbare stoffen **	< 0,5 mg/l
uitfilterbare stoffen ***	< 50 mg/l
Koolwaterstoffen	< 20 mg/l
Chloride	< 300 mg/l
Sulfaat	< 240 mg/l
Calcium	< 200 mg/l
Totale hardheid	< 28 °dH < 50 °TH < 500 ppm (mg CaCO ₃ /l)
Ijzer	< 0,5 mg/l
Mangaan	< 0,05 mg/l
Koper	< 2 mg/l
Actieve chloor	< 0,3 mg/l
vrij van kwalijke geurtjes	
* Maximum in totaal 2000 µS/cm	
** Testvolume 1 l, afzettijd 30 min	
*** geen abrasieve stoffen	

Veiligheidsinstructies

- *Overeenkomstige nationale voorschriften van de wetgever voor stralers van vloeistoffen in acht nemen.*
- *Overeenkomstige nationale voorschriften van de wetgever inzake ongevallenpreventie in acht nemen. Stralers van vloeistoffen moeten regelmatig gecontroleerd worden en het resultaat van de controle moet schriftelijk vastgelegd worden.*
- *De verwarmingseenheid van het apparaat is een stookinrichting. Stookinrichtingen moeten regelmatig gecontroleerd worden volgens de nationale voorschriften van de wetgever.*
- *U mag geen veranderingen aan het apparaat / de toebehoren aanbrengen.*

Veiligheidsinrichtingen

Veiligheidsinrichtingen dienen voor de bescherming van de gebruiker en mogen niet buiten werking gezet of in hun functie omzeild worden.

Drukschakelaar

De drukschakelaar schakelt het apparaat bij het sluiten van het handspuitpistool uit en bij het openen ervan opnieuw in.

Veiligheidsklep

- De veiligheidsklep gaat open bij overdruk in de ketel of wanneer de overstroomklep resp. de drukschakelaar defect is.
- De veiligheidsklep is in de fabriek ingesteld en verzegeld. Instelling uitsluitend door de klantendienst.

Watertekortbeveiliging

De watertekortbeveiliging verhindert dat de brander in geval van watertekort ingeschakeld wordt.

Uitlaatgastemperatuurregelaar

De uitlaatgastemperatuurregelaar schakelt het apparaat uit indien de uitlaatgassen een te hoge temperatuur bereiken hebben.

Spoelbeschermcontact

Het spoelbeschermcontact in de motorspoel van de pomp aandrijving schakelt de motor uit bij een thermische overbelasting.

Veiligheidspal

De veiligheidspal aan het handspuitpistool verhindert onbedoeld inschakelen van het apparaat.

Inbedrijfstelling

⚠ WAARSCHUWING

Gevaar voor letsel! Apparaat, toebehoren, toevoerleidingen en aansluitingen moeten in een perfecte toestand zijn. Als dat niet het geval is, mag het apparaat niet gebruikt worden.

Handspuitpistool, straalbuis, sproeier en hogedrukslang monteren

Opmerking: Het EASY!Lock-systeem verbindt componenten door een snelschroefverbinding met slechts één omdraaiing snel en veilig.

- Straalbus met handspuitpistool verbinden en handvast aandraaien (EASY!Lock).
- Sproeier op de straalbuis monteren (markeringen op de steling bovenaan) en handvast aandraaien (EASY!Lock).
- Apparaat zonder slangtrommel: Hogedrukslang met handspuitpistool en hogedruk-aansluiting van het apparaat verbinden en handvast aandraaien (EASY!Lock).
- Apparaat met slangtrommel: Hogedrukslang met handspuitpistool verbinden en handvast aandraaien (EASY!Lock).

Brandstof navullen

⚠ GEVAAR

Gevaar voor explosie! Uitsluitend diesel of lichte stookolie vullen. Het gebruik met biodiesel conform EN 14214 (vanaf een buitentemperatuur van 6 °C) is mogelijk. Ongeschikte brandstoffen, bv. benzine, mogen niet gebruikt worden.

LET OP

Gevaar voor beschadiging! Apparaat nooit gebruiken met een leeg brandstofreservoir. De brandstofpomp wordt anders vernield. Dat geldt ook bij de werking met koud water.

- Tankdop openen.
- Brandstof bijvullen.
- Tankdop sluiten.
- Overgelopen brandstof wegvegen.

Reinigingsmiddelreservoir vullen / vervangen

⚠ GEVAAR

Verwondingsgevaar!

- Uitsluitend Kärcher-producten gebruiken.
- In geen geval oplosmiddelen (benzine, aceton, verdunningsmiddel, enz.) opzuigen.
- Contact met de ogen en de huid vermijden.
- Veiligheids- en gebruiksinstructies van de reinigingsmiddelfabrikant in acht nemen.

Kärcher biedt een individueel reinigings- en onderhoudsmiddelgamma aan

Uw handelaar geeft u graag advies.

- Extern reinigingsmiddelreservoir vullen / vervangen.

Wateraansluiting

⚠ WAARSCHUWING

Voorschriften van de watermaatschappij in acht nemen.

Conform de geldige voorschriften mag het apparaat nooit zonder systeemscheider aan het drinkwater met gebruikt worden. Vergewis u ervan dat de aansluiting van uw huiswaterinstallatie waarop de hogedrukreiniger werkt, uitgerust is met een systeemscheider conform EN 12729 type BA.

Water dat door een systeemscheider is gestroomd, wordt als niet drinkbaar geclassificeerd.

⚠ VOORZICHTIG

Sluit de systeemscheider altijd aan de watertoevoer en nooit direct aan het apparaat aan.

Aansluitwaarden zie Technische gegevens.

- Toevoerslang (minimumlengte 7,5 m, minimumdiameter 1/2") met slangklem op de wateraansluitingsset bevestigen.
- Toevoerslang aan de wateraansluiting van het apparaat en aan de watertoevoer (bijvoorbeeld waterkraan) aansluiten.

Instructie: De toevoerslang en de slangklem behoren niet tot het leveringspakket.

Water uit reservoir zuigen

- Zuigslang (diameter minimum 1/2") met filter (toebehoren) aansluiten aan de wateraansluiting.

- Max. zuighoogte: 0,5 m

⚠ GEVAAR

Verwondings- en beschadigingsgevaar! Zuig nooit water uit een drinkwaterreservoir. Zuig nooit oplosmiddelhoudende vloeistoffen zoals ververduuners, benzine, olie of ongefiltreerd water op. De afdichtingen in het apparaat zijn niet oplosmiddelbestendig. De spuitnevel van oplosmiddelen is zeer licht ontvlambaar, explosief en giftig.

Stroomaansluiting

- Aansluitwaarden zie Technische gegevens en typeplaatje.
- De elektrische aansluiting moet uitgevoerd worden door een electricien en moet voldoen aan IEC 60364-1.
- Apparaatschakelaar op „0/OFF“ stellen.
- Steek de netstekker in de contactdoos.

⚠ GEVAAR

Verwondingsgevaar door elektrische schok!

- Niet-geschikte elektrische verlengkabels kunnen gevaarlijk zijn. Gebruik in open lucht enkel daartoe vrijgegeven en overeenkomstig gekenmerkte elektrische verlengkabels met een voldoende grote diameter:
- Verlengkabels altijd volledig afrollen.
- Stekker en verbinding van een gebruikte verlengkabel moeten waterdicht zijn.

LET OP

De maximaal toegelaten netimpedantie aan het elektrische aansluitpunt (zie Technische gegevens) mag niet overschreden worden. In geval van onduidelijkheden in verband met de netimpedantie aan uw aansluitpunt neemt u best contact op met uw electriciteitsmaatschappij.

Bediening

⚠ GEVAAR

Gevaar voor explosie! Geen brandbare vloeistoffen sproeien.

⚠ GEVAAR

Verwondingsgevaar! Gebruik het apparaat nooit zonder gemonteerde straalpijp. Controleer de straalpijp voor elk gebruik op stevigheid. De schroefverbinding van de straalpijp moet handvast aangespannen zijn.

⚠ GEVAAR

Gevaar voor letsel! Bij het werken handspuitpistool en straalbluis met beide handen vasthouden.

⚠ GEVAAR

Gevaar voor letsel! De hendel en de veiligheidshendel mogen tijdens de werking niet vastgeklemd worden.

⚠ GEVAAR

Gevaar voor letsel! Bij defecte veiligheidshendel klantenservice consulteren.

LET OP

- *Gevaar voor beschadiging! Apparaat nooit gebruiken met een leeg brandstofreservoir. De brandstofpomp wordt anders vernield. Dat geldt ook bij de werking met koud water.*
- *Gevaar voor beschadiging! Apparaat nooit zonder filter in de wateraansluiting gebruiken.*
- *Gevaar voor beschadiging! Geen voorwerpen (slang e.d.) in of boven de haard leggen.*
- *Apparaat met slangtrommel: Gevaar voor beschadiging! Hogedrukslang altijd volledig afrollen.*

Apparaatkap openen / sluiten

Afbeelding **2**

- Kapsluiting met schroevendraaier ontgrendelen, apparaatkap naar voren klappen en eruit halen.

Afbeelding **3**

- Apparaatkap erin hangen (zie pijlen), naar boven klappen en kapsluiting laten vastklikken.

Handspuitpistool openen/sluiten

- Handspuitpistool openen: Veiligheidshendel en hendel bedienen.
- Handspuitpistool sluiten: Veiligheidshendel en hendel loslaten.

Sproeier vervangen

⚠ GEVAAR

Gevaar voor letsel! Schakel het apparaat uit voor een vervanging van de sproeiers en bedien het handspuitpistool tot het apparaat drukloos is.

- Handspuitpistool beveiligen, daarvoor de vergrendelingspal naar voren schuiven.
- Sproeier vervangen.

Bedrijfsmodi

Afbeelding 4

0/OFF = Uit

- 1 Werken met koud water
- 2 Werken met heet water

Apparaat inschakelen

- Apparaatschakelaar op de gewenste bedrijfsmodus instellen.

Het apparaat draait kort en schakelt uit zodra de werkdruk bereikt is.

- Handspuitpistool ontgrendelen, daarvoor de vergrendelingspal naar achteren schuiven.

Bij bediening van het handspuitpistool schakelt het apparaat opnieuw in.

Instructie: Komt er geen water uit de sproeier, de pomp ontlichten.

Pomp ontlichten:

- Bij geopende handspuitpistool het apparaat met de apparaatschakelaar meermaals in- en uitschakelen.



Instructie: Door het demonteren van de straalpijp van de hogedrukaansluiting wordt het ontlichten versneld.

Werking onderbreken

- Bedieningshendel loslaten; het apparaat wordt uitgeschakeld.
Handspuitpistool beveiligen, daarvoor de vergrendelingspal naar voren schuiven.
- Handspuitpistool ontgrendelen, daarvoor de vergrendelingspal naar achteren schuiven.
Bedieningshendel opnieuw aantrekken; het apparaat wordt opnieuw ingeschakeld.

Straal soort kiezen

- Handspuitpistool sluiten.
- Handspuitpistool beveiligen, daarvoor de vergrendelingspal naar voren schuiven.
- Behuizing van de sproeier draaien tot het gewenste symbool overeenstemt met de markering:

	Ronde hogedrukstraal (0°) voor bijzonder hardnekkig vuil
	Vlakke lagedrukstraal (CHEM) voor de werking met reinigingsmiddel of reinigen met een lage druk
	Vlakke hogedrukstraal (25°) voor uitgestrekt vuil

Werken met reinigingsmiddel

- Ter milieubescherming zuinig omspringen met reinigingsmiddelen.
- Het reinigingsmiddel moet geschikt zijn voor het te reinigen oppervlak.

Afbeelding 5

- Reinigingsmiddel-zuigslang uittrekken.
- Filter aan de reinigingsmiddel-zuigslang draaien om het reinigingsmiddel te doseren.
- Reinigingsmiddel-zuigslang in een reservoir met reinigingsmiddel hangen.
- Sproeier op „CHEM” stellen.

Reinigen

- Reinigingsmiddelconcentratie instellen overeenkomstig het te reinigen oppervlak.

Instructie: Hogedrukstraal altijd eerst van grotere afstand op het te reinigen object richten, om schade door te hoge druk te vermijden.

Aanbevolen reinigingsmethode

- Vuil losmaken:
- reinigingsmiddel zuinig verdelen en 1...5 minuten laten inwerken, maar niet laten drogen.
- Vuil verwijderen:
- losgekomen vuil met hogedrukstraal afspoelen.

Werking met koud water

Verwijderen van lichte verontreinigingen en schoonspelen, bijv.: tuingereedschap, terras, werktuigen, enz.

- Apparaatschakelaar op „1” stellen.

Werking met heet water

⚠ GEVAAR

Verbrandingsgevaar!

- Apparaatschakelaar op „2” stellen.

Na werking met reinigingsmiddel

- Filter aan de reinigingsmiddel-zuigslang volledig dichtdraaien (-).
- Apparaatschakelaar op „1” stellen.
- Apparaat bij geopend handspuitpistool minimum 1 minuut schoonspelen.

Apparaat uitschakelen

⚠ GEVAAR

Verbrandingsgevaar door heet water! Na de werking met heet water moet het apparaat ter afkoeling minstens twee minuten met koud water en met geopend pistool gebruikt worden.

- Watertoevoer sluiten.
- Handspuitpistool openen.
- Pomp met apparaatschakelaar inschakelen en 5-10 seconden laten draaien.
- Handspuitpistool sluiten.
- Apparaatschakelaar op „0/OFF” stellen.
- Stekker alleen met droge handen uit het stopcontact trekken.
- Wateraansluiting verwijderen.
- Handspuitpistool bedienen tot het apparaat drukvrij is.
- Handspuitpistool beveiligen, daarvoor de vergrendelingspal naar voren schuiven.

Apparaat opslaan

- Handspuitpistool in de houder steken.
- Apparaat zonder slangtrommel: Hogedrukslang oprollen en over het slangopbergvak hangen.
- Apparaat met slangtrommel: Hogedrukslang op de slangtrommel wikkelen. Greep van de krukhendel inschuiven om de slangtrommel te blokkeren.
- Aansluitkabel rond de kabelhouder wikkelen.
- Stekker met gemonteerde clip bevestigen.

Vorstbescherming

LET OP

Gevaar voor beschadiging! Vorst beschadigt het apparaat als niet al het water eruit is.

- Apparaat in een vorstvrije ruimte opslaan. Als het apparaat op een hard is aangesloten, dient het volgende in acht genomen te worden:

LET OP

Beschadigingsgevaar door via de haard binnendringen- de koude lucht.

- Apparaat bij buitentemperaturen onder 0 °C van de schoorsteen losmaken.

Is vorstvrije opslag niet mogelijk, apparaat stilleggen.

Stillegging

Bij langere werkonderbrekingen of als vorstvrije opslag niet mogelijk is:

- Water aflaten.
- Apparaat met antivriesmiddel spoelen.

Water aflaten

- Watertoevoerslang en hogedrukslang losschroeven.

Afbeelding 6

- Apparaat op de achterkant leggen.
- Apparaat max. 1 minuut in de werking met koud water laten draaien tot de pomp en de leidingen leeg zijn.

Apparaat met antivriesmiddel spoelen

Instructie: Behandelingsvoorschriften van de fabrikant van het antivriesmiddel in acht nemen.

- Courant antivriesmiddel in de wateraansluiting vullen.
- Apparaat (zonder brander) inschakelen tot het apparaat volledig is doorgespoeld.

Daardoor wordt ook een bepaalde corrosiebescherming bereikt.

Opslag

⚠ VOORZICHTIG

Gevaar voor lichamelijk letsel en beschadiging! Let op het gewicht van het apparaat bij opslag.

Vervoer

⚠ GEVAAR

Verwondingsgevaar! Kantelgevaar bij te grote hellingen, bij een te grote zijdelingse helling en bij een instabiele ondergrond.

- Apparaat enkel bewegen op hellingen tot max. 2%.
- Het apparaat uitsluitend op bevestigde ondergrond bewegen.

LET OP

Hendel tijdens het transport beschermen tegen beschadiging.

⚠ VOORZICHTIG

Verwondings- en beschadigingsgevaar! Neem bij het transport het gewicht van het apparaat in acht.

- Apparaat voor het transport op de achterkant leggen en restwater eruit laten lopen.
- Voor het transporteren over een langer stuk het apparaat aan de duwbeugel achter u aan trekken.
- Apparaat voor het dragen aan de grepen en niet aan de duwbeugel vastnemen.
- Bij het transport in voertuigen moet het apparaat conform de geldige richtlijnen beveiligd worden tegen verschuiven en kantelen.

Onderhoud

⚠ GEVAAR

Verwondingsgevaar door onverwacht startend apparaat en elektrische schok. Voor alle werkzaamheden aan het apparaat moet het apparaat uitgeschakeld en de netstekker uitgetrokken worden.

- Watertoevoer sluiten.
- Handspuitpistool openen.
- Pomp met apparaatschakelaar inschakelen en 5-10 seconden laten draaien.
- Handspuitpistool sluiten.
- Apparaatschakelaar op „0/OFF“ stellen.
- Stekker alleen met droge handen uit het stopcontact trekken.
- Wateraansluiting verwijderen.
- Handspuitpistool bedienen tot het apparaat drukvrij is.
- Handspuitpistool beveiligen, daarvoor de vergrendelingspal naar voren schuiven.
- Apparaat laten afkoelen.

Veiligheidsinspectie/onderhoudscontract

Met uw handelaar kunt u een regelmatige veiligheidsinspectie afspreken of een onderhoudscontract afsluiten. Gelieve ons advies te vragen.

Onderhoudsintervallen

Wekelijks

- Filter in de wateraansluiting reinigen.

Maandelijks

- Filter aan de reinigingsmiddel-zuigslang reinigen.

Alle 500 bedrijfsuren, minstens jaarlijks

- Laat het onderhoud van het apparaat uitvoeren door de klantenservice.

Onderhoudswerkzaamheden

Instructie: Olievervangning aan hogedrukpomp is niet noodzakelijk.

Filter in de wateraansluiting reinigen.

- Filter verwijderen.
- Filter in water reinigen en opnieuw plaatsen.

Filter aan de reinigingsmiddel-zuigslang reinigen

- Filter in water reinigen en opnieuw plaatsen.

Hulp bij storingen

⚠ GEVAAR

Verwondingsgevaar door onverwacht startend apparaat en elektrische schok. Voor alle werkzaamheden aan het apparaat moet het apparaat uitgeschakeld en de netstekker uitgetrokken worden.

Apparaat draait niet

- Geen netspanning
- Spanningsaansluiting/toevoerleiding controleren.
- motor overbelast/oververhit
- Apparaatschakelaar op „0/OFF“ stellen.
- Apparaat laten afkoelen.
- Apparaat inschakelen.
- Indien de storing daarna opnieuw optreedt, apparaat door klantendienst laten controleren.
- Uitlaatgastemperatuurregelaar is in werking getreden, verwarmingsbuis verroet.
- Apparaat door de klantendienst laten ontroeten.
- Uitlaatgastemperatuurregelaar is in werking getreden, uitlaatgastemperatuur te hoog.
- Apparaatschakelaar op „0/OFF“ stellen.
- Apparaat laten afkoelen.
- Alleen bij toestellen met manuele terugstelling: Afbeelding 7
Reset-knop van de uitlaatgastemperatuurregelaar bedienen.
- Apparaat inschakelen.
- Indien de storing daarna opnieuw optreedt, apparaat door klantendienst laten controleren.

Apparaat bouwt geen druk meer op

- Lucht in het systeem
- Pomp ontluichten:
- Bij geopende handspuitpistool het apparaat met de apparaatschakelaar meermaals in- en uitschakelen.
- Instructie:** Door het demonteren van de straalpijp van de hogedrukaansluiting wordt het ontluichten versneld.
- Indien extern reinigingsmiddelreservoir leeg is, vullen / vervangen.
 - Aansluitingen en leidingen controleren.
 - Filter in de wateraansluiting vervuld.
 - Filter reinigen.
 - Watertoevoerhoeveelheid te laag
 - Watertoevoerhoeveelheid controleren (zie Technische gegevens).
 - Waterkraan dicht.
 - Open de waterkraan.

Het apparaat schakelt bij geopend handsputpistool voortdurend aan/uit

- Lucht in het systeem
- Pomp ontluichten:
- Bij geopende handsputpistool het apparaat met de apparaatschakelaar meermaals in- en uitschakelen.
- Instructie:** Door het demonteren van de straalpijp van de hogedrukaansluiting wordt het ontluichten versneld.
- Hogedruksproeier verstopt
 - Sproeikop reinigen.
 - Verwarmingsbuis verkalkt
 - Apparaat door de klantendienst laten ontkalken.

Apparaat schakelt constant in en uit bij een gesloten handsputpistool

- Lek in het hogedruksysteem
- Hogedruksysteem en aansluitingen op dichtheid controleren.

Apparaat lekt, water drupt onderaan uit het apparaat

- Pomp ondicht, veiligheidsklep ondicht.
- Instructie:** Toegelaten zijn 3 druppels/minuut.
- Bij sterkere ondichtheid het apparaat door de klantendienst laten controleren.

Apparaat zuigt geen reinigingsmiddel aan

- Sproeier is ingesteld op „Hogedruk“
- Sproeier op „CHEM“ stellen.
- Extern reinigingsmiddelreservoir is leeg.
- Extern reinigingsmiddelreservoir vullen / vervangen.
- Filter aan de reinigingsmiddel-zuigslang verontreinigd
- Filter reinigen.
- Terugschakelaar vastgekleefd
- Filter aan de reinigingsmiddel-zuigslang volledig dichtdraaien (-).
- Apparaatschakelaar op „1“ stellen.
- Apparaat bij geopend handsputpistool minimum 1 minuut schoonspelen.

Brander ontsteekt

- Brandstoftank is leeg.
 - Brandstof bijvullen.
 - Watertekort
 - Wateraansluiting controleren, toevoerleidingen controleren.
 - Watertoevoertemperatuur te hoog.
 - Water met een temperatuur van max. 30 °C aanvoeren.
- Afbeelding 8
- Brandstoffilter verontreinigd
 - Brandstoffilter vervangen.

Klantenservice

Indien de storing niet kan worden opgelost, moet het toestel door de klantendienst gecontroleerd worden.

Garantie

In ieder land zijn de door ons bevoegde verkoopkantoor uitgegeven garantiebepalingen van toepassing. Eventuele storingen aan het apparaat verhelpen wij zonder kosten binnen de garantietermijn, mits een materiaal of fabrieksfout de oorzaak van deze storing is. Neem bij klachten binnen de garantietermijn contact op met uw leverancier of de dichtstbijzijnde klantenservicewerkplaats en neem uw aankoopbewijs mee.

Toebehoren en reserveonderdelen

Gebruik alleen origineel toebehoren en originele reserveonderdelen. Deze garanderen dat het apparaat veilig en zonder storingen functioneert. Informatie over het toebehoren en de reserveonderdelen vindt u op www.kaercher.com.

EU-conformiteitsverklaring

Hierbij verklaren wij dat de hierna vermelde machine door haar ontwerp en bouwwijze en in de door ons in de handel gebrachte uitvoering voldoet aan de betreffende fundamentele veiligheids- en gezondheidseisen, zoals vermeld in de desbetreffende EU-richtlijnen. Deze verklaring verliest haar geldigheid wanneer zonder overleg met ons veranderingen aan de machine worden aangebracht.

Product: Hogedrukreiniger

Type: 1.064-xxx

Van toepassing zijnde EU-richtlijnen

2000/14/EG

2006/42/EG (+2009/127/EG)

2011/65/EU

2014/30/EU

Toegepaste geharmoniseerde normen

EN IEC 63000: 2018

EN 55014-1: 2017 + A11: 2020

EN 55014-2: 2015

EN 60335-1

EN 60335-2-79

EN 61000-3-2: 2014

HDS 5/11, HDS 5/13:

EN 61000-3-3: 2013

HDS 5/15:

EN 61000-3-11: 2000

EN 62233: 2008

Toegepaste conformiteitsbeoordelingsprocedure

2000/14/EG: Bijlage V

Geluidsvermogensniveau dB(A)

HDS 5/11 U, HDS 5/15:

Gemeten: 91

Gegarandeerd: 94

HDS 5/11 UX, HDS 5/13:

Gemeten: 91

Gegarandeerd: 93

5.957-976

De ondergetekenden handelen in opdracht en met volmacht van de directie.



H. Jenner

Chairman of the Board of Management



S. Reiser

Director Regulatory Affairs & Certification

Documentatieverantwoordelijke:

S. Reiser

Alfred Kärcher SE & Co. KG
Alfred-Kärcher-Straße 28-40
71364 Winnenden (Germany)
Tel.: +49 7195 14-0
Fax: +49 7195 14-2212

Winnenden, 2020/10/01

Technische gegevens

	HDS 5/11			HDS 5/13			HDS 5/15			
Spanningaansluiting										
Spanning	V	220	230	240	220	230	240	220	230	240
Stroomsoort	Hz	1~ 50			1~ 50			1~ 50		
Aansluitvermogen	kW	2,2			2,6			2,7		
Zekering (trage)	A	16	16	13	16	16	13	16	16	13
Beveiligingsklasse	--	IPX5			IPX5			IPX5		
Beschermingsklasse	--	I			I			I		
Maximum toegelaten netimpedantie	Ohm	0,150			0,150			0,150		
Wateraansluiting										
Toevoertemperatuur (max.)	°C	30			30			30		
Toevoertoevoerhoeveelheid (min.)	l/h (l/min)	500 (8,3)			550 (9,2)			500 (8,3)		
Zuighoogte uit open reservoir (20 °C)	m	0,5			0,5			0,5		
Toevoerdruk (max.)	MPa (bar)	0,6 (6)			0,6 (6)			0,6 (6)		
Toevoerslang-diameter (min.)	duim	1/2			1/2			1/2		
Toevoerslang-lengte (min.)	m	7,5			7,5			7,5		
Capaciteit										
Volume water	l/h (l/min)	450 (7,5)			500 (8,3)			450 (7,5)		
Werkdruk water (met standaardspoeier)	MPa (bar)	11,0 (110)			12,5 (125)			15,0 (150)		
Max. bedrijfsoverdruk (veiligheidsklep)	MPa (bar)	16,5 (165)			18,0 (180)			20,0 (200)		
Max. werktemperatuur heet water	°C	80			80			80		
Aanzuiging reinigingsmiddel	l/h (l/min)	0-33 (0-0,6)			0-33 (0-0,6)			0-33 (0-0,6)		
Brandvermogen	kW	26			29			26		
Maximaal verbruik stookolie	kg/u	2,7			3,1			2,7		
Reactiedruk van het handspuitpistool (max.)	N	18,1			21,4			20,8		
Sproeiergrootte van de standaardspoeier	--	035			032			030		
Bepaalde waarden conform EN 60335-2-79										
Geluidsemissie										
Geluidsdrukniveau L_{pA}	dB(A)	76			76			77		
Onzekerheid K_{pA}	dB(A)	3			3			3		
Geluidsvermogensniveau L_{WA} + onveiligheid K_{WA} (UX)	dB(A)	94 (93)			93			94		
Hand-arm vibratiewaarde										
Handspuitpistool	m/s ²	2,4			1,0			0,9		
Staalbuis	m/s ²	1,4			1,1			1,1		
Onzekerheid K	m/s ²	0,3			0,3			0,3		
Bedrijfsstoffen										
Brandstof	--	Stookolie EL of diesel			Stookolie EL of diesel			Stookolie EL of diesel		
Oliehoeveelheid	l	0,1			0,1			0,2		
Oliesoort	Motorolie 15W40	best.-nr. 6.288-050.0			best.-nr. 6.288-050.0			best.-nr. 6.288-050.0		
Maten en gewichten										
Lengte x breedte x hoogte (UX)	mm	618 x 618 x 994 (1163)			618 x 618 x 994 (1163)			618 x 618 x 994 (1163)		
Typisch bedrijfsgewicht (UX)	kg	70 (72)			74 (76)			76 (78)		
Brandstofreservoir	l	6,5			6,5			6,5		



Antes del primer uso de su aparato, lea este manual original, actúe de acuerdo a sus indicaciones y guárdelo para un uso

posterior o para otro propietario posterior.

- ¡Antes de la primera puesta en marcha lea sin falta las instrucciones de uso y las instrucciones de seguridad n.º 5.951-949.0!
- En caso de daños de transporte informe inmediatamente al fabricante.
- Comprobar el contenido del paquete al desembalar. Consultar el contenido en la imagen 1.

Índice de contenidos

Protección del medio ambiente	ES	1
Elementos del aparato	ES	1
Símbolos en el aparato	ES	1
Uso previsto	ES	1
Indicaciones de seguridad	ES	2
Dispositivos de seguridad	ES	2
Puesta en marcha	ES	2
Manejo	ES	3
Almacenamiento	ES	5
Transporte	ES	5
Cuidados y mantenimiento	ES	5
Ayuda en caso de avería	ES	6
Garantía	ES	7
Accesorios y piezas de repuesto	ES	7
Declaración UE de conformidad	ES	7
Datos técnicos	ES	8

Protección del medio ambiente



Los materiales empleados para el embalaje son reciclables y recuperables. No tire el embalaje a la basura doméstica y entréguelo en los puntos oficiales de recogida para su reciclaje o recuperación.

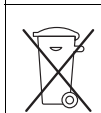

Los aparatos viejos contienen materiales valiosos reciclables que deberían ser entregados para su aprovechamiento posterior. Evite el contacto de baterías, aceites y materias semejantes con el medio ambiente. Por este motivo, entregue los aparatos usados en los puntos de recogida previstos para su reciclaje.

Por favor, no deje que el aceite para motores, el aceite caliente y la gasolina dañen el medio ambiente. Evite que sustancias nocivas penetren en el suelo y elimine el aceite usado de forma que no dañe el medio ambiente.

Indicaciones sobre ingredientes (REACH)

Encontrará información actual sobre los ingredientes en:

www.kaercher.com/REACH

Elementos del aparato

Imagen **1**

- 1 Manguera de alta presión EASY!Lock
- 2 Portacables
- 3 Abertura de llenado para combustible
- 4 Indicador de nivel
- 5 Soporte para boquillas
- 6 Conexión eléctrica
- 7 Bomba de alta presión

- 8 Set de toma de agua
- 9 Conexión de alta presión EASY!Lock (sólo HDS 5/xx U)
- 10 Soporte de la lanza dosificadora
- 11 Toma de agua con filtro
- 12 Apoyo
- 13 Orificio de salida de la manguera de alta presión (sólo HDS 5/xx UX)
- 14 Asa de transporte
- 15 Capó del aparato
- 16 Interruptor del aparato
- 17 Quemador
- 18 Lugar de almacenamiento de la manguera (sólo la HDS 5/xx U)
- 19 Enrollador de mangueras (sólo HDS 5/xx UX)
- 20 Manguera de detergente con filtro
- 21 Soporte para la lanza dosificadora
- 22 Placa de características
- 23 Cierre del capó
- 24 Manivela para el enrollador de mangueras (sólo HDS 5/xx UX)
- 25 Estribo de empuje
- 26 Marca de la boquilla
- 27 Boquilla triple EASY!Lock
- 28 Tubo pulverizador EASY!Lock
- 29 Pistola pulverizadora EASY!Force
- 30 Bloque de seguridad de la pistola pulverizadora manual
- 31 Palanca de seguro
- 32 Palanca de disparo

Identificación por colores

- Los elementos de control para el proceso de limpieza son amarillos.
- Los elementos de control para el mantenimiento y el servicio son de color gris claro.

Símbolos en el aparato



Los chorros a alta presión pueden ser peligrosos si se usan indebidamente. No dirija el chorro hacia personas, animales o equipamiento eléctrico activo, ni apunte con él al propio aparato. La limpiadora de alta presión solo se puede utilizar en vertical.

Aparato con enrollador de mangueras:



¡Riesgo de quemaduras por superficies calientes!

Uso previsto

- Limpieza de: Máquinas, vehículos, edificios, herramientas, fachadas, terrazas, herramientas de jardín, etc.
- La limpiadora a alta presión sólo se puede operar en vertical.
- No deje nunca el aparato sin vigilancia mientras esté en funcionamiento.

⚠ PELIGRO

¡Peligro de lesiones! Cuando se utilice en gasolineras u otras zonas de peligro deberán tenerse en cuenta las instrucciones de seguridad.

Las aguas residuales que contengan aceite no deben penetrar en el suelo ni verterse en aguas naturales o en el sistema de canalización. Por ello, el lavado de motores y el lavado de los bajos sólo debe realizarse en lugares adecuados con un separador de aceite.

Requisitos para la calidad del agua:

CUIDADADO

Sólo se puede utilizar agua limpia como medio de alta presión. La suciedad provoca desgasto prematuro o sedimentos en el aparato y los accesorios.

Si se utiliza agua reciclada, no se pueden superar los siguientes límites.

Valor pH	6,5...9,5
Conductividad eléctrica *	Conductividad agua fresca +1200 µS/cm
sustancias que se pueden depositar **	< 0,5 mg/l
Sustancias que se pueden filtrar ***	< 50 mg/l
Hidrocarburos	< 20 mg/l
Cloruro	< 300 mg/l
Sulfato	< 240 mg/l
Calcio	< 200 mg/l
Dureza total	< 28 °dH < 50 °TH < 500 ppm (mg CaCO ₃ /l)
Hierro	< 0,5 mg/l
Manganeso	< 0,05 mg/l
Cobre	< 2 mg/l
Cloro activo	< 0,3 mg/l
sin olores desagradables	
* Máximo total 2000 µS/cm	
** Volumen de prueba 1 l, tiempo de sedimentación 30 min	
*** sin sustancias abrasivas	

Indicaciones de seguridad

- Respetar las normativas vigentes nacionales correspondientes para eyectores de líquidos.
- Respetar las normativas vigentes nacionales correspondientes de prevención de accidentes. Los eyectores de líquidos deben ser examinados regularmente y tiene que guardarse una copia escrita de la revisión.
- El dispositivo calefactor del aparato es una instalación calefactora. Las instalaciones calefactoras deben revisarse regularmente según las normativas nacionales correspondientes.
- No se debe efectuar ningún tipo de modificación en el aparato/accesorios.

Dispositivos de seguridad

La función de los dispositivos de seguridad es proteger al usuario y está prohibido ponerlos fuera de servicio y modificar o ignorar su funcionamiento.

Presóstato

El presóstato desconecta el aparato al cerrarse la pistola pulverizadora manual y al abrirse lo vuelve a conectar.

Válvula de seguridad

- La válvula de seguridad se abre cuando hay sobrepresión en la caldera o la válvula de reboso o el presóstato están defectuosos.
- La válvula de seguridad ha sido ajustada y precintada en fábrica. El ajuste lo debe realizar solamente el servicio postventa.

Dispositivo de seguridad contra el funcionamiento en seco

El dispositivo de seguridad contra el funcionamiento en seco evita que el quemador se conecte en caso de falta de agua.

Limitador de la temperatura de gas de escape

El limitador de la temperatura de gas de escape apaga el aparato al alcanzar una temperatura de gas de escape demasiado alta.

Contacto de protección de arrollamiento

El contacto de protección de arrollamiento en el arrollamiento del accionamiento de la bomba apaga el motor en caso de sobrecarga térmica.

Muesca de seguridad

La muesca de seguridad de la pistola pulverizadora manual impide una conexión involuntaria del aparato.

Puesta en marcha

⚠ ADVERTENCIA

¡Riesgo de lesiones! El aparato, los accesorios, los tubos de alimentación y las conexiones deben estar en perfecto estado. Si no están en perfecto estado, no deben utilizarse.

Montar la pistola pulverizadora manual, lanza dosificadora, boquilla y manguera de alta presión

Aviso: El sistema EASY!Lock conecta componentes de forma rápida y segura mediante una rosca rápida con tan solo una vuelta.

- ➔ Conectar el tubo pulverizador con la pistola pulverizadora y apretar a mano (EASY!Lock).
- ➔ Monte la boquilla en el tubo pulverizador (la marca del aro de apoyo tiene que estar arriba) y apretar con la mano (EASY!Lock).
- ➔ Aparato sin enrollador de mangueras: Conectar la manguera de alta presión con la pistola pulverizadora y la conexión de alta presión del aparato y apretar a mano (EASY!Lock).
- ➔ Aparato con enrollador de mangueras: Conectar la manguera de alta presión con la pistola pulverizadora y apretar a mano (EASY!Lock).

Llenar de combustible

⚠ PELIGRO

Peligro de explosiones Llenar solo con gasóleo o gasóleo ligero. Es posible el funcionamiento con biodiésel conforme a la norma EN 14214 (a partir de una temperatura exterior de 6 °C). No deben emplearse combustibles inadecuado como, por ejemplo, gasolina.

CUIDADO

Peligro de daños El equipo no debe ponerse en funcionamiento nunca con el depósito de combustible vacío. De lo contrario, se estropeará la bomba de combustible. Esto también se aplica durante el funcionamiento con agua fría.

- Abra la tapa del depósito.
- Llenar de combustible.
- Cerrar la tapa del depósito.
- Limpiar el combustible que se haya vertido.

Rellenar o cambiar el recipiente de detergente

⚠ PELIGRO

¡Peligro de lesiones!

- Utilizar sólo productos Kärcher.
- No aspirar en ningún caso disolvente (gasolina, acetona, diluyente, etc.).
- Evite el contacto con los ojos y la piel.
- Tenga en cuenta las instrucciones de seguridad y uso del fabricante del detergente.

Kärcher ofrece un programa individual de limpieza y mantenimiento.

Su comercial le asesorará con mucho gusto.

- Rellenar o cambiar la botella de detergente externa.

Conexión de agua

⚠ ADVERTENCIA

Tenga en cuenta las normas de la empresa suministradora de agua.

De acuerdo con las normativas vigentes, está prohibido utilizar el aparato sin un separador de sistema en la red de agua potable. Asegúrese de que la toma de su instalación de agua doméstica donde se opera la limpiadora a alta presión, esté equipada con un separador de sistema conforme a EN 12729 tipo BA.

El agua que haya pasado por un separador del sistema será catalogada como no potable.

⚠ PRECAUCIÓN

Conectar el separador de sistema siempre a la alimentación de agua, nunca directamente al equipo.

Valores de conexión, ver datos técnicos.

- Fijar la manguera de alimentación (largo máximo 7,5m, diámetro máximo 1/2") con brida de manguera al set de la toma de agua.
- Conectar la tubería de abastecimiento a la conexión de agua del aparato y a la alimentación de agua (como el grifo).

Indicación: La manguera de alimentación y la brida para mangueras no vienen incluidas.

Aspirar agua del depósito

- Conectar la manguera de aspiración (diámetro mínimo 1/2") con filtro (accesorios) a la toma de agua.
- Altura máxima de aspiración: 0,5 m

⚠ PELIGRO

¡Peligro de lesiones y daños! No aspire nunca agua de un depósito de agua potable. No aspire nunca líquidos que contengan disolventes como diluyente de laca, gasolina, aceite o agua sin filtrar. Las juntas en el aparato no son resistentes a los disolventes. La neblina pulverizada de los disolventes es altamente inflamable, explosiva y tóxica.

Toma de corriente

- Valores de conexión: véase la placa de características y datos técnicos.
- La conexión eléctrica debe ser realizada por un electricista y cumplir la norma CEI 60364-1.
- Ponga el interruptor del aparato en "0/OFF".
- Enchufe la clavija de red.

⚠ PELIGRO

Peligro de lesiones por descarga eléctrica.

- Los cables eléctricos prolongadores inadecuados pueden ser peligrosos. Para el exterior, utilice solo cables de prolongación eléctricos autorizados expresamente para ello, adecuadamente marcados y con una sección de cable suficiente.
- Recoger siempre del todos los tubos alargadores.
- El enchufe y el acoplamiento del cable de prolongación utilizado tienen que ser impermeables.

CUIDADO

La impedancia de red máxima permitida en el punto de conexión eléctrica (véanse los datos técnicos) no debe ser excedida. En caso de confusión respecto a la impedancia de red existente en su punto de conexión, póngase en contacto con la empresa que le suministra la energía.

Manejo

⚠ PELIGRO

¡Peligro de explosiones! No pulverizar líquidos combustibles.

⚠ PELIGRO

¡Peligro de lesiones! No utilizar el aparato nunca sin la lanza dosificadora sin montar. Comprobar que la lanza dosificadora está bien colocada antes de cada uso. La rosca de la lanza dosificadora debe estar bien apretada con la mano.

⚠ PELIGRO

¡Riesgo de lesiones! Durante el trabajo sujete con firmeza con las dos manos la pistola pulverizadora y el tubo pulverizador.

⚠ PELIGRO

¡Riesgo de lesiones! Durante el funcionamiento, la palanca de disparo y la palanca de fijación no deben estar bloqueadas.

⚠ PELIGRO

¡Riesgo de lesiones! Si la palanca de fijación está dañada, llamar al servicio técnico.

CUIDADO

- *Peligro de daños El equipo no debe ponerse en funcionamiento nunca con el depósito de combustible vacío. De lo contrario, se estropeará la bomba de combustible. Esto también se aplica durante el funcionamiento con agua fría.*
- *Peligro de daños No operar nunca el equipo sin filtro en la conexión de agua.*
- *Peligro de daños No colocar objetos (manguera etc.) en la chimenea o sobre ella.*
- *Aparato con enrollador de mangueras: ¡Peligro de daños! Recoger siempre del todo la manguera de alta presión.*



Abrir/cerrar capó del aparato

Imagen **2**

- Desbloquear el cierre del capó con un destornillador. Abatir el capó del aparato hacia delante y dejarlo colgando.

Imagen **3**

- Colgar el capó del aparato (véase las flechas), abatir hacia arriba y encajar el cierre del capó.

Abrir/cerrar la pistola pulverizadora

- Abrir la pistola pulverizadora: Accionar la palanca de fijación y la palanca de disparo.
- Cerrar la pistola de pulverización: Soltar la palanca de fijación y la palanca de disparo.

Cambiar las boquillas

⚠ PELIGRO

¡Riesgo de lesiones! Desconectar el aparato antes de cambiar la boquilla y accionar la pistola pulverizadora hasta que el aparato se quede sin presión.

- Asegurar la pistola pulverizadora empujando la palanca de fijación hacia delante.
- Sustituir la boquilla.

Tipos de servicio

Imagen **4**

0/OFF = OFF

- 1 Servicio con agua fría
- 2 Servicio con agua caliente

Conexión del aparato

- Ajustar el interruptor del aparato al modo de servicio deseado.

El aparato se pone en marcha brevemente y se desconecta en cuanto se ha alcanzado la presión de trabajo.

- Quitar el seguro de la pistola pulverizadora empujando la palanca de fijación hacia atrás.

Al accionar la pistola pulverizadora manual se vuelve a encender el aparato.

Nota: Si no sale agua de la boquilla de alta presión, purgue el aire de la bomba.

Purgar el aire de la bomba:

- Cuando la pistola pulverizadora está abierta conecte y desconecte el aparato varias veces con el interruptor principal.

Nota: Al desmontar la lanza dosificadora de la pistola pulverizadora manual se acelera el proceso de purga de aire.

Interrupción del funcionamiento

- Soltando la palanca de disparo se apaga el equipo. Asegurar la pistola pulverizadora empujando la palanca de fijación hacia delante.
- Quitar el seguro de la pistola pulverizadora empujando la palanca de fijación hacia atrás. Tirando de nuevo de la palanca de disparo, el equipo se enciende de nuevo.

Selección del tipo de chorro

- Cerrar la pistola de pulverización manual.
- Asegurar la pistola pulverizadora empujando la palanca de fijación hacia delante.
- Girar la carcasa de la boquilla hasta que coincida en símbolo deseado con la marca:

	Chorro circular de alta presión (0°) para suciedad especialmente resistente
	Chorro plano de baja presión (CHEM) para el uso con detergentes o para limpiar a una tensión baja.
	Chorro plano de alta presión (25°) para áreas sucias muy amplias.

Funcionamiento con detergente

- Utilice los detergentes con moderación para no perjudicar el medio ambiente.
- El detergente debe ser apropiado para la superficie que se ha de limpiar.

Imagen **5**

- Saque la manguera de aspiración de detergente.
- Gire el filtro en la manguera de aspiración de detergente para dosificar el detergente.
- Cuelgue la manguera de detergente en un depósito que contenga una solución de detergente.
- Coloque la boquilla en la posición "CHEM".

Limpieza

- Ajustar la concentración de detergente en función de la superficie a limpiar.

Nota: Dirigir primero el chorro a alta presión desde una mayor distancia hacia el objeto a limpiar, con el fin de evitar causar daños por una presión demasiado alta.

Método de limpieza recomendado

- disolución de la suciedad
- Rociar con detergente con moderación y dejar actuar 1...5 minutos pero sin dejar secar.
- eliminación de la suciedad
- Aplicar el chorro de agua a alta presión sobre la suciedad disuelta para eliminarla.

Servicio con agua fría

Eliminación de suciedades ligeras y enjuague de, por ejemplo: aparejos de jardín, terrazas, herramientas, etc.

- Colocar el interruptor principal en la posición "1".

Servicio con agua caliente

⚠ PELIGRO

Existe peligro de escaldamiento

- Colocar el interruptor principal en la posición "2".

Después del funcionamiento con detergente

- Girar totalmente el filtro en la manguera de aspiración de detergente (-).
- Colocar el interruptor principal en la posición "1".
- Enjuagar el aparato con la pistola pulverizadora abierta durante al menos 1 minuto.

Desconexión del aparato

⚠ PELIGRO

Peligro de escaldamiento por agua caliente Después del servicio con agua caliente, se debe enfriar el equipo con agua fría durante al menos dos minutos con la pistola abierta.

- Cerrar el abastecimiento de agua.
- Abrir la pistola pulverizadora manual.

- Conectar la bomba con el interruptor de equipo y dejar en marcha 5-10 segundos.
- Cerrar la pistola de pulverización manual.
- Ponga el interruptor del aparato en "0/OFF".
- Sacar el enchufe de la toma de corriente sólo con las manos secas.
- Retirar la conexión de agua.
- Poner en funcionamiento la pistola pulverizadora manual hasta que no quede presión en el aparato.
- Asegurar la pistola pulverizadora empujando la palanca de fijación hacia delante.

Almacenamiento del aparato

- Introducir la pistola pulverizadora manual en el soporte.
- Aparato sin enrollador de mangueras: Enrollar la manguera de alta presión y colgar sobre el soporte de manguera.
- Aparato con enrollador de mangueras: Enrollar la manguera de alta presión en el enrollador de mangueras. Deslizar el asa de la manivela para bloquear el enrollador de mangueras.
- Enrollar el cable de conexión alrededor del soporte de cable.
- Fijar el enchufe con el clip montado.

Protección antiheladas

CUIDADADO

¡Riesgo de daños! El hielo deteriora el aparato si éste no se ha vaciado por completo de agua.

- Coloque el aparato en un lugar a salvo de las heladas.

Si el aparato está conectado a una chimenea deberá tenerse en cuenta lo siguiente:

CUIDADADO

Peligro de sufrir daños a causa del aire frío que penetra a través de la chimenea.

- Mantener el aparato a salvo de las temperaturas exteriores por debajo de 0 °C.

Si no es posible el almacenamiento libre de heladas, pare el aparato.

Parada

En largos periodos de inactividad o cuando no sea posible el almacenamiento a salvo del hielo:

- Dejar salir agua.
- Enjuagar el aparato con anticongelante.

Dejar salir agua

- Desatomillar la manguera de abastecimiento de agua y la manguera a alta presión.

Imagen **6**

- Colocar el aparato sobre la parte trasera.
- Dejar en marcha el aparato durante 1 minuto como máximo en funcionamiento en frío hasta que la bomba y los conductos estén vacíos.

Enjuagar el aparato con anticongelante

Nota: Tener en cuenta las instrucciones de uso del fabricante del anticongelante.

- Añadir a la toma de agua un anticongelante de los habituales en el mercado.
- Encender el aparato (sin quemador), hasta que está totalmente enjuagado.

De este modo se conseguirá una protección segura contra la corrosión.

Almacenamiento

⚠ PRECAUCIÓN

¡Peligro de lesiones y daños! Respetar el peso del aparato en el almacenamiento.

Transporte

⚠ PELIGRO

Riesgo de lesiones Hay riesgo de vuelco en pendientes muy inclinadas, cuando la inclinación lateral es muy grande y cuando el suelo no es estable.

- Mover el equipo solo en pendientes de hasta 2%.
- Mover el equipo únicamente sobre una base firme.

CUIDADADO

Proteger la palanca de fijación contra daños durante el transporte.

⚠ PRECAUCIÓN

¡Peligro de lesiones y daños! Respetar el peso del aparato para el transporte.

- Colocar el aparato sobre la parte trasera y vaciar el agua residual antes del transporte.
- Para transportar el aparato por trayectos largos, tire de él mediante el estribo de empuje.
- Para transportar el aparato, agárrelo del mango y del estribo de empuje.
- Al transportar en vehículos, asegurar el aparato para evitar que resbale y vuelque conforme a las directrices vigentes.

Cuidados y mantenimiento

⚠ PELIGRO

Peligro de lesiones causadas por un aparato que se arranque involuntariamente y descarga eléctrica. Antes de efectuar cualquier trabajo en el aparato, hay que desconectarlo de la red eléctrica.

- Cerrar el abastecimiento de agua.
- Abrir la pistola pulverizadora manual.
- Conectar la bomba con el interruptor de equipo y dejar en marcha 5-10 segundos.
- Cerrar la pistola de pulverización manual.
- Ponga el interruptor del aparato en "0/OFF".
- Sacar el enchufe de la toma de corriente sólo con las manos secas.
- Retirar la conexión de agua.
- Poner en funcionamiento la pistola pulverizadora manual hasta que no quede presión en el aparato.
- Asegurar la pistola pulverizadora empujando la palanca de fijación hacia delante.
- Deje enfriar el aparato.

Inspección de seguridad/contrato de mantenimiento

Acuerde una inspección regular de seguridad con su distribuidor o cierre un contrato de mantenimiento. Solicite el asesoramiento oportuno.

Intervalos de mantenimiento

Todas las semanas

- Limpiar el filtro de la conexión de agua.

Mensualmente

- Limpie el filtro en la manguera de aspiración de detergente.

Cada 500 horas de servicio, al menos cada año

- Solicitar al servicio técnico que efectúe el mantenimiento del aparato.

Trabajos de mantenimiento

Indicación: No es necesario cambiar el aceite de la bomba de alta presión.

Limpiar el filtro de la conexión de agua

- Quitar el filtro.
- Limpie el filtro en agua y vuelva a colocarlo.

Limpie el filtro en la manguera de aspiración de detergente

- Limpie el filtro en agua y vuelva a colocarlo.

Ayuda en caso de avería

⚠ PELIGRO

Peligro de lesiones causadas por un aparato que se arranque involuntariamente y descarga eléctrica. Antes de efectuar cualquier trabajo en el aparato, hay que desconectarlo de la red eléctrica.

El aparato no funciona

- No hay tensión de red
- Verificar conexión de red/cable.
- Motor sobrecargado/sobrecalentado
- Ponga el interruptor del aparato en "0/OFF".
- Deje enfriar el aparato.
- Conexión del aparato
- Si después de esto la avería se vuelve a producir, haga que revisen el aparato en el servicio técnico.
- El limitador de temperatura de gas de escape se ha activado, el serpentín de recalentamiento está lleno de hollín.
- El aparato deberá deshollinarlo el servicio técnico.
- El limitador de temperatura de gas de escape se ha activado, la temperatura del gas de escape es demasiado alta.
- Ponga el interruptor del aparato en "0/OFF".
- Deje enfriar el aparato.
- Sólo para aparatos con restablecimiento manual: Imagen **7**
- Pulsar el botón de posición a cero del limitador de temperatura de gases de escape.
- Conexión del aparato
- Si después de esto la avería se vuelve a producir, haga que revisen el aparato en el servicio técnico.

El aparato no genera presión

- Aire en el sistema
- Purgar el aire de la bomba:
- Cuando la pistola pulverizadora está abierta conecte y desconecte el aparato varias veces con el interruptor principal.

Nota: Al desmontar la lanza dosificadora de la pistola pulverizadora manual se acelera el proceso de purga de aire.

- Rellenar o cambiar la botella de detergente externa si está vacía.
- Verifique las conexiones y tuberías.
- El filtro de la conexión de agua está sucio.
- Limpiar el filtro.
- La cantidad de abastecimiento de agua es escasa
- Verifique la cantidad de abastecimiento de agua (ver datos técnicos).
- Grifo de agua cerrado.
- Abra el grifo del agua.

El aparato se apaga/enciende continuamente cuando la pistola está abierta

- Aire en el sistema
- Purgar el aire de la bomba:
- Cuando la pistola pulverizadora está abierta conecte y desconecte el aparato varias veces con el interruptor principal.

Nota: Al desmontar la lanza dosificadora de la pistola pulverizadora manual se acelera el proceso de purga de aire.

- Boquilla de alta presión atascada
- Limpiar la boquilla.
- Serpentin de recalentamiento calcificado
- El aparato deberá descalcificarlo el servicio técnico.

El aparato se enciende y se apaga continuamente cuando la pistola está cerrada

- Fuga en el sistema de alta presión
- Verificar la estanqueidad del sistema de alta presión y las conexiones.

El aparato tiene fugas, el agua gotea del aparato por abajo

- Bomba no estanca, válvula de seguridad no estanca.

Nota: Lo permitido es 3 gotas por minuto.

- En caso de fuga de mayor envergadura deje que el servicio técnico revise el aparato.

El aparato no succiona detergente

- La boquilla está colocada en "presión alta".
- Coloque la boquilla en la posición "CHEM".
- El recipiente de detergente externo está vacío.
- Rellenar o cambiar la botella de detergente externa.
- Filtro en la manguera de aspiración de detergente sucio
- Limpiar el filtro.
- La válvula de retención se pega
- Girar totalmente el filtro en la manguera de aspiración de detergente (-).
- Colocar el interruptor principal en la posición "1".
- Enjuagar el aparato con la pistola pulverizadora abierta durante al menos 1 minuto.

El quemador no se enciende

- Depósito de combustible vacío.
- Llenar de combustible.
- Falta de agua
- Comprobar la conexión de agua y las tuberías.
- Temperatura de alimentación de agua demasiado alta.
- Alimentar con agua caliente a una temperatura máx. de 30 °C.

Imagen **8**

- El filtro de combustible está sucio
- Cambie el filtro de combustible.

Servicio de atención al cliente

Si la avería no se puede solucionar el aparato debe ser revisado por el servicio técnico.

Garantía

En todos los países rigen las condiciones de garantía establecidas por nuestra empresa distribuidora. Las averías del aparato serán subsanadas gratuitamente dentro del periodo de garantía, siempre que se deban a defectos de material o de fabricación. En un caso de garantía, le rogamos que se dirija con el comprobante de compra al distribuidor donde adquirió el aparato o al servicio al cliente autorizado más próximo a su domicilio.

Accesorios y piezas de repuesto

Utilice solamente accesorios y recambios originales, ya que garantizan un funcionamiento correcto y seguro del equipo.

Puede encontrar información acerca de los accesorios y recambios en www.kaercher.com.

Declaración UE de conformidad

Por la presente declaramos que la máquina designada a continuación cumple, tanto en lo que respecta a su diseño y tipo constructivo como a la versión puesta a la venta por nosotros, las normas básicas de seguridad y sobre la salud que figuran en las directivas comunitarias correspondientes. La presente declaración perderá su validez en caso de que se realicen modificaciones en la máquina sin nuestro consentimiento explícito.

Producto: Limpiadora a alta presión

Modelo: 1.064-xxx

Directivas comunitarias aplicables

2000/14/CE

2006/42/CE (+2009/127/CE)

2011/65/UE

2014/30/UE

Normas armonizadas aplicadas

EN IEC 63000: 2018

EN 55014-1: 2017 + A11: 2020

EN 55014-2: 2015

EN 60335-1

EN 60335-2-79

EN 61000-3-2: 2014

HDS 5/11, HDS 5/13:

EN 61000-3-3: 2013

HDS 5/15:

EN 61000-3-11: 2000

EN 62233: 2008

Procedimiento de evaluación de la conformidad aplicado

2000/14/CE: Anexo V

Nivel de potencia acústica dB(A)

HDS 5/11 U, HDS 5/15:

Medido: 91

Garantizado: 94

HDS 5/11 UX, HDS 5/13:

Medido: 91

Garantizado: 93

5.957-976

Los abajo firmantes actúan en nombre y con la autorización de la junta directiva.



H. Jenner

Chairman of the Board of Management



S. Reiser

Director Regulatory Affairs & Certification

Responsable de documentación:

S. Reiser

Alfred Kärcher SE & Co. KG
Alfred-Kärcher-Straße 28-40
71364 Winnenden (Germany)
Tel.: +49 7195 14-0
Fax: +49 7195 14-2212

Winnenden, 2020/10/01

Datos técnicos

		HDS 5/11			HDS 5/13			HDS 5/15		
Conexión de red										
Tensión	V	220	230	240	220	230	240	220	230	240
Tipo de corriente	Hz	1~ 50			1~ 50			1~ 50		
Potencia conectada	kW	2,2			2,6			2,7		
Fusible de red (inerte)	A	16	16	13	16	16	13	16	16	13
Categoría de protección	--	IPX5			IPX5			IPX5		
Clase de protección	--	I			I			I		
Impedancia de red máxima permitida	Ohm	0,150			0,150			0,150		
Conexión de agua										
Temperatura de entrada (máx.)	°C	30			30			30		
Velocidad de alimentación (mín.)	l/h (l/min)	500 (8,3)			550 (9,2)			500 (8,3)		
Altura de aspiración desde el depósito abierto (20 °C)	m	0,5			0,5			0,5		
Presión de entrada (máx.)	MPa (bar)	0,6 (6)			0,6 (6)			0,6 (6)		
Diámetro de la manguera de alimentación (mín)	pulgadas	1/2			1/2			1/2		
Largo de la manguera de alimentación (mín.)	m	7,5			7,5			7,5		
Potencia y rendimiento										
Caudal, agua	l/h (l/min)	450 (7,5)			500 (8,3)			450 (7,5)		
Presión de trabajo agua (con boquilla estándar)	MPa (bar)	11,0 (110)			12,5 (125)			15,0 (150)		
Sobrepresión de servicio máxima (válvula de seguridad)	MPa (bar)	16,5 (165)			18,0 (180)			20,0 (200)		
Temperatura de trabajo máx. agua caliente	°C	80			80			80		
Aspiración de detergente	l/h (l/min)	0-33 (0-0,6)			0-33 (0-0,6)			0-33 (0-0,6)		
Potencia del quemador	kW	26			29			26		
Consumo máximo de fuel	kg/h	2,7			3,1			2,7		
Fuerza de retroceso de la pistola pulverizadora manual (máx.)	N	18,1			21,4			20,8		
Tamaño de la boquilla de la boquilla estándar	--	035			032			030		
Valores calculados conforme a la norma EN 60335-2-79										
Emisión sonora										
Nivel de presión acústica L _{PA}	dB(A)	76			76			77		
Inseguridad K _{PA}	dB(A)	3			3			3		
Nivel de potencia acústica L _{WA} + inseguridad K _{WA} (UX)	dB(A)	94 (93)			93			94		
Valor de vibración mano-brazo										
Pistola pulverizadora manual	m/s ²	2,4			1,0			0,9		
Lanza dosificadora	m/s ²	1,4			1,1			1,1		
Inseguridad K	m/s ²	0,3			0,3			0,3		
Combustibles										
Material combustible	--	Aceite combustible EL o Diesel			Aceite combustible EL o Diesel			Aceite combustible EL o Diesel		
Cantidad de aceite	l	0,1			0,1			0,2		
Tipo de aceite	Aceite para motor 15W40	N.º de pedido 6.288-050.0			N.º de pedido 6.288-050.0			N.º de pedido 6.288-050.0		
Medidas y pesos										
Longitud x anchura x altura (UX)	mm	618 x 618 x 994 (1163)			618 x 618 x 994 (1163)			618 x 618 x 994 (1163)		
Peso de funcionamiento típico (UX)	kg	70 (72)			74 (76)			76 (78)		
Depósito de carburante	l	6,5			6,5			6,5		



Leia o manual de manual original antes de utilizar o seu aparelho. Proceda conforme as indicações no manual e guarde

o manual para uma consulta posterior ou para terceiros a quem possa vir a vender o aparelho.

- Antes de colocar em funcionamento pela primeira vez é imprescindível ler atentamente as indicações de segurança n.º 5.951-949.0!
- No caso de danos provocados pelo transporte, informe imediatamente o revendedor.
- Verificar o conteúdo da embalagem ao desembalar o aparelho. Volume de fornecimento, ver figura 1.

Índice

Proteção do meio-ambiente	PT	1
Elementos do aparelho	PT	1
Símbolos no aparelho	PT	1
Utilização conforme o fim a que se destina a máquina	PT	1
Avisos de segurança	PT	2
Equipamento de segurança	PT	2
Colocação em funcionamento	PT	2
Manuseamento	PT	3
Armazenamento	PT	5
Transporte	PT	5
Conservação e manutenção	PT	5
Ajuda em caso de avarias	PT	6
Garantia	PT	7
Acessórios e peças sobressalentes	PT	7
Declaração UE de conformidade	PT	7
Dados técnicos	PT	8

Proteção do meio-ambiente



Os materiais da embalagem são recicláveis. Não coloque as embalagens no lixo doméstico, envie-as para uma unidade de reciclagem.



Os aparelhos velhos contêm materiais preciosos e recicláveis e deverão ser reutilizados. Baterias, óleo e produtos similares não podem ser deitados fora ao meio ambiente. Por isso, elimine os aparelhos velhos através de sistemas de recolha de lixo adequados.

Por favor, não deposite o óleo de motor, o gasóleo ou a gasolina no ambiente. Proteja o solo e elimine óleo velho sem prejudicar o ambiente.

Avisos sobre os ingredientes (REACH)

Informações actuais sobre os ingredientes podem ser encontradas em:

www.kaercher.com/REACH

Elementos do aparelho

Figura 1

- 1 Mangueira de alta pressão EASY!Lock
- 2 Braçadeira para cabo
- 3 Orifício para encher o combustível
- 4 Indicação do nível de enchimento
- 5 Suporte para injectores
- 6 Linha adutora eléctrica
- 7 Bomba de alta pressão
- 8 Conjunto de ligação da água

- 9 Ligação de alta pressão EASY!Lock (apenas HDS 5/xx U)
- 10 Depósito para lanças
- 11 Ligação da água com filtro
- 12 Suporte
- 13 Abertura de saída da mangueira de alta pressão (apenas HDS 5/xx UX)
- 14 Pega para portar
- 15 Tampa da máquina
- 16 Interruptor da máquina
- 17 Queimador
- 18 Suporte para mangueiras (apenas HDS 5/xx U)
- 19 Tambor de mangueira (apenas HDS 5/xx UX)
- 20 Mangueira de aspiração do detergente com filtro
- 21 Suporte para a lança
- 22 Placa de tipo
- 23 Fecho da tampa
- 24 Manivela para tambor de mangueira (apenas HDS 5/xx UX)
- 25 Alavanca de avanço
- 26 Marcação do injector
- 27 Bico triplo EASY!Lock
- 28 Lança EASY!Lock
- 29 Pistola pulverizadora manual EASY!Force
- 30 Bloqueio de segurança da pistola pulverizadora manual
- 31 Alavanca de segurança
- 32 Gatilho de disparo

Identificação da cor

- Os elementos de comando para o processo de limpeza são amarelos.
- Os elementos de comando para a manutenção e o serviço são cinza claros.

Símbolos no aparelho



Os jactos de alta pressão podem ser perigosos em caso de uso incorrecto. O jacto não deve ser dirigido contra pessoas, animais, equipamento eléctrico activo ou contra o próprio aparelho. A lavadora de alta pressão só pode ser operada em estado erigido (na vertical).

Máquina com carretel de mangueira:



Perigo de queimaduras devido a superfícies quentes!

Utilização conforme o fim a que se destina a máquina

- Para limpar: Máquinas, veículos, edifícios, ferramentas, fachadas, terraços, utensílios de jardinagem etc.
- A lavadora de alta pressão só pode ser operada em estado erigido (na vertical).
- Nunca deixar o aparelho sem vigilância enquanto estiver a funcionar.

⚠ PERIGO

Perigo de lesões! Ao utilizar a máquina em estações de serviço ou noutros locais de perigo, observe as respectivas disposições em matéria de segurança.

Evite que efluentes poluídas com óleo mineral entrem no solo, na água ou na canalização. Por isso, faça lavagens de motor e do chassis inferior somente em locais adequados para este fim e equipados com separador de óleo.

Requisitos colocados à qualidade da água:

ADVERTÊNCIA

Como meio de alta pressão, só pode ser utilizada água limpa. A sujidade provoca o desgaste prematuro ou depósitos no aparelho e nos acessórios.

Se for utilizada água de reciclagem, os seguintes valores-limite não podem ser ultrapassados.

Valor ph	6,5...9,5
Condutibilidade eléctrica *	Condutibilidade de água limpa +1200 µS/cm
Substâncias depositáveis **	< 0,5 mg/l
Substâncias filtráveis ***	< 50 mg/l
Hydrocarbonetos	< 20 mg/l
Cloreto	< 300 mg/l
Sulfato	< 240 mg/l
Cálcio	< 200 mg/l
Dureza total	< 28 °dH < 50 °TH < 500 ppm (mg CaCO ₃ /l)
Ferro	< 0,5 mg/l
Manganésio	< 0,05 mg/l
Cobre	< 2 mg/l
Cloro activo	< 0,3 mg/l
Livres de odores agressivos	
* No total, máximo de 2000 µS/cm	
** Volume de ensaio 1 l, tempo de depósito 30 min	
*** Sem substâncias abrasivas	

Avisos de segurança

- Respeitar as respectivas disposições nacionais do legislador referentes a projectores de jactos líquidos.
- Respeitar as respectivas disposições nacionais do legislador referentes à prevenção de acidentes. Os projectores de jactos líquidos têm que ser controlados regularmente e o resultado do controlo registado por escrito.
- O equipamento de aquecimento da instalação é uma instalação de combustão. As instalações de combustão têm que ser controladas regularmente de acordo com as prescrições nacionais em vigor.
- Não devem ser feitas quaisquer alterações no aparelho/nos acessórios.

Equipamento de segurança

Os dispositivos de segurança servem para protecção do utilizador e não podem ser colocados fora de serviço nem sofrer alterações no seu funcionamento.

Interruptor manométrico

O interruptor manométrico desliga o aparelho ao fechar a pistola pulverizadora manual e volta a ligá-lo assim que a pistola for novamente aberta.

Válvula de segurança

- A válvula de segurança abre em caso de sobrepressão da caldeira ou quando a válvula de segurança ou o interruptor manométrico estiverem com defeito.
- A válvula de segurança vem regulada e selada da fábrica. A regulação só pode ser efectuada pelo serviço de assistência técnica.

Dispositivo de protecção contra a falta de água

O dispositivo de protecção contra a falta de água impede que o queimador seja ligado enquanto faltar água.

Regulador da temperatura do gás de escape

O regulador da temperatura do gás de escape desliga o aparelho assim que este atingir uma temperatura demasiado elevada do gás de escape.

Contacto de protecção de enrolamento

O contacto de protecção contra enrolamento no motor, do accionamento da bomba, desliga o motor em caso de uma sobrecarga térmica.

Bloqueio de segurança

O bloqueio de segurança na pistola pulverizadora manual impede uma ligação acidental da máquina.

Colocação em funcionamento

⚠ ATENÇÃO

Perigo de ferimentos! O aparelho, os acessórios, os tubos e as conexões têm de se encontrar num bom estado. Em caso de dúvidas quanto ao bom estado do aparelho, não o utilizar.

Montar a pistola pulverizadora manual, lança, bocal e mangueira de alta pressão

Aviso: Apenas com uma rotação, o sistema EASY!Lock ue, de forma rápida e segura, os componentes através de uma rosca de aperto rápido.

- Conectar a lança à pistola pulverizadora manual e apertar manualmente (EASY!Lock).
- Montar o bocal no tubo de jacto (ver a marcação na parte de cima do anel de ajuste) e apertar manualmente (EASY!Lock).
- Aparelho sem carretel de mangueira: Conectar a mangueira de alta pressão à pistola pulverizadora manual e à ligação de alta pressão do aparelho e apertar manualmente (EASY!Lock).
- Máquina com carretel de mangueira: Conectar a mangueira de alta pressão à pistola pulverizadora manual e apertar manualmente (EASY!Lock).

Encher combustível

⚠ PERIGO

Perigo de explosão! Encher somente gasóleo ou outro óleo combustível leve. É possível o funcionamento com Biodiesel, segundo EN 14214 (a partir de uma temperatura de 6 °C). Combustíveis inadequados, tais como gasolina, não podem ser utilizados.

ADVERTÊNCIA

Perigo de danos! Nunca ponha o aparelho a funcionar com o depósito de combustível vazio. Caso contrário, destrói-se a bomba de combustível. Isto aplica-se igualmente ao funcionamento com água fria.

- Abrir a tampa do depósito.
- Encher combustível.
- Fechar a tampa do tanque.
- Limpar o combustível derramado.

Encher/substituir o recipiente do detergente

⚠ **PERIGO**

Perigo de lesões!

- Utilizar exclusivamente produtos da Kärcher.
- Nunca aspirar solventes (benzina, acetona, diluente, etc.).
- Evite o contacto com os olhos e com a pele.
- Observe as instruções de segurança e de manipulação dos fabricantes de detergentes.

Kärcher oferece um programa individual de produtos de limpeza e de manutenção

O seu revendedor estará sempre à disposição para fornecer-lhe mais informações.

- Encher/substituir o recipiente do detergente externo.

Ligação de água

⚠ **ATENÇÃO**

Respeite as normas da companhia de abastecimento de água.

De acordo com as prescrições em vigor, o aparelho nunca pode ser ligado à rede de água potável sem separador de sistema. Assegurar que a conexão da instalação de água doméstica seja operada na lavadora de alta pressão com um separador de sistema, segundo EN 12729, tipo BA.

A água que tenha entrado no separador de sistema é considerada imprópria para consumo.

⚠ **CUIDADO**

Ligar o separador de sistema sempre à alimentação de água e nunca diretamente ao aparelho.

Valores de conexão, vide dados técnicos.

- Fixar a mangueira de admissão (comprimento mín. 7,5 m, diâmetro mín. 1/2") com uma braçadeira no conjunto de conexão da água.
- Ligar a mangueira de admissão da água na ligação da água do aparelho no ponto de admissão da água (p. ex, torneira de água).

Aviso: A mangueira de admissão e a braçadeira não estão incluídas no volume de fornecimento.

Aspirar água a partir do reservatório

- Ligar a mangueira de aspiração (diâmetro mínimo de 1/2") com o filtro (acessório) na ligação da água.
- Altura máx. de aspiração: 0,5 m

⚠ **PERIGO**

Perigo de ferimentos e de danos! Nunca aspirar água a partir de um tanque de água potável. Nunca aspirar líquidos que contenham solventes, tais como diluente de verniz, gasolina, óleo ou água não filtrada. As vedações no aparelho não são resistentes a solventes. A névoa de pulverização de solventes é altamente inflamável, explosiva e tóxica.

Conexão de energia eléctrica

- Valores de conexão: vide dados técnicos e placa sinalética.
- A ligação eléctrica tem que ser feita por um electricista credenciado e tem que corresponder a IEC 60364-1.

- Colocar o interruptor do aparelho na posição "0/OFF".

- Ligar a ficha de rede.

⚠ **PERIGO**

Perigo de ferimentos por choque eléctrico!

- Os cabos de extensão eléctricos inapropriados podem ser perigosos. Utilize ao ar livre unicamente cabos de extensão eléctricos com uma secção transversal suficiente e devidamente homologados e marcados.
- Os cabos de extensão devem ser sempre completamente desenrolados.
- A ficha e o acoplamento do cabo de extensão utilizado têm que ser impermeáveis.

ADVERTÊNCIA

A impedância de rede máx. permitida, no ponto de conexão eléctrico (ver dados técnicos), não pode ser excedida. Em caso de dúvidas sobre a impedância de rede existente no seu ponto de conexão, deve entrar em contacto com a empresa de fornecimento de energia.

Manuseamento

⚠ **PERIGO**

Perigo de explosão! Não pulverizar líquidos inflamáveis.

⚠ **PERIGO**

Perigo de lesões! Nunca utilizar o aparelho sem a lança montada. Verificar sempre a fixação correcta da lança, antes de utilizar o aparelho. As uniões rosçadas da lança têm que ser fixadas manualmente.

⚠ **PERIGO**

Perigo de ferimentos! Durante os trabalhos, segurar a pistola pulverizadora manual e a lança com as duas mãos.

⚠ **PERIGO**

Perigo de ferimentos! O gatilho de disparo e a alavanca de segurança não devem ser prendidos enquanto o aparelho estiver em funcionamento.

⚠ **PERIGO**

Perigo de ferimentos! Contactar os Serviços Técnicos no caso de a alavanca de segurança estar danificada.

ADVERTÊNCIA

- *Perigo de danos! Nunca ponha o aparelho a funcionar com o depósito de combustível vazio. Caso contrário, destrói-se a bomba de combustível. Isto aplica-se igualmente ao funcionamento com água fria.*
- *Perigo de danos! Nunca operar o aparelho sem filtro na ligação da água.*
- *Perigo de danos! Não posicionar objectos (mangueira, etc.) na ou por cima da chaminé.*
- *Máquina com carretel de mangueira: Perigo de danos! A mangueira de alta pressão deve sempre ser completamente desenrolada.*

Abrir/fechar a tampa do aparelho

Figura **2**

- Bloquear o fecho da cobertura com uma chave de parafusos, rebater a cobertura do aparelho para a frente e desengatar.

Figura **3**

- Engatar a cobertura do aparelho (ver setas), rebater para cima e encaixar o fecho da cobertura.

Abrir/Fechar a pistola pulverizadora manual

- Abrir a pistola pulverizadora manual: accionar a alavanca de segurança e o gatilho de disparo.
- Fechar a pistola pulverizadora manual: soltar a alavanca de segurança e o gatilho de disparo.

Substituir o bocal

⚠ **PERIGO**

Perigo de ferimentos! Desligar o aparelho antes de substituir o bocal e accionar a pistola pulverizadora manual até o aparelho ficar isento de pressão.

- Bloquear a pistola pulverizadora manual; para o efeito, deslocar o bloqueio de segurança para a frente.
- Substituir o bocal.

Modos operativos

Figura 4

0/OFF = Desligado

- 1 Funcionamento com água fria
- 2 Operação com água quente

Ligar a máquina

- Coloque o selector no modo operativo pretendido. A máquina funciona por pouco tempo e desliga-se logo que atingir a pressão de serviço.
- Desbloquear a pistola pulverizadora manual; para o efeito, deslocar o bloqueio de segurança para trás.

Ao activar a pistola manual, a máquina volta a ligar-se.

Aviso: Se não sair água do bico de alta pressão, eliminar-se o ar da bomba.

Eliminar o ar da bomba:

- Com a pistola manual pulverizadora aberta, ligar e desligar várias vezes a máquina através do selector.



Aviso: Se desmontar a lança da pistola pulverizadora manual, o processo de purga do ar é acelerado.

Interromper o funcionamento

- Libertando o gatilho de disparo, o aparelho desliga. Bloquear a pistola pulverizadora manual; para o efeito, deslocar o bloqueio de segurança para a frente.
- Desbloquear a pistola pulverizadora manual; para o efeito, deslocar o bloqueio de segurança para trás.
- Voltando accionar o gatilho de disparo, o aparelho volta a funcionar.

Seleção do tipo de jacto

- Fechar a pistola pulverizadora manual.
- Bloquear a pistola pulverizadora manual; para o efeito, deslocar o bloqueio de segurança para a frente.
- Rodar a estrutura do injectador até que o símbolo desejado coincida com a marcação:

	Jacto circular de alta pressão (0°) para sujidade de remoção particularmente difícil
	Jacto plano de baixa pressão (CHEM) para funcionamento com detergentes ou para limpeza com uma pressão reduzida.



Jacto plano de alta pressão (25°) para sujidade de grande superfície

Funcionamento com detergente

- Não utilize mais detergente do que necessário para não prejudicar inutilmente o ambiente.
- Utilize um detergente adequado para a superfície que pretende limpar.

Figura 5

- Retirar a mangueira de aspiração de detergente.
- Rodar o filtro na mangueira de aspiração do detergente, para dosear o detergente.
- Pendurar a mangueira de aspiração do detergente num recipiente com o produto.
- Regular o bocal em "CHEM".

Limpar

- Regular a concentração do detergente conforme a superfície a ser limpa.

Aviso: Para começar, aumente a distância do jacto de alta pressão ao objecto a ser limpo, para evitar possíveis danos causados pela pressão alta.

Métodos de limpeza recomendados

- Soltar a sujidade:
- Borrifar um pouco de detergente e deixar actuar 1.5 minutos evitando, porém, que seque.
- Remover a sujidade:
- Remover a sujidade solta com o jacto de alta pressão.

Funcionamento com água fria

Remover sujidade leve e enxaguar com água limpa, p. ex.: utensílios de jardinagem, terraços, ferramentas, etc.

- Colocar o selector na posição "1".

Operação com água quente

⚠ **PERIGO**

Perigo de queimaduras!

- Colocar o selector na posição "2".

Depois de trabalhar com detergente

- Fechar totalmente o filtro na mangueira de aspiração do detergente (-).
- Colocar o selector na posição "1".
- Lavar o aparelho pelo menos durante um minuto com a pistola pulverizadora aberta.

Desligar o aparelho

⚠ **PERIGO**

Perigo de queimaduras devido a água quente! Após o funcionamento com água quente deixe ligado a máquina, no mínimo, por mais dois minutos com a pistola aberta e com água fria para arrefecê-la.

- Fechar a alimentação de água.
- Abrir a pistola pulverizadora manual.
- Ligar a bomba no interruptor do aparelho e deixar o mesmo a trabalhar durante 5 a 10 segundos.
- Fechar a pistola pulverizadora manual.
- Colocar o interruptor do aparelho na posição "0/OFF".
- Antes de retirar a ficha de rede da tomada certifique-se que suas mãos estejam secas.
- Retirar a conexão de água.

- Accionar a pistola manual até a máquina ficar sem pressão.
- Bloquear a pistola pulverizadora manual; para o efeito, deslocar o bloqueio de segurança para a frente.

Guardar a máquina

- Encaixar a pistola de injeção manual no suporte.
- Aparelho sem carretel de mangueira: Enrolar a mangueira de alta pressão e pendurá-la sobre o depósito das mangueiras.
- Máquina com carretel de mangueira: Enrolar a mangueira de alta pressão no tambor de mangueira. Empurrar o punho da manivela para bloquear o tambor de mangueira.
- Enrolar o cabo de ligação à volta da braçadeira do cabo.
- Fixar a ficha com o clipe montado.

Protecção contra o congelamento

ADVERTÊNCIA

Perigo de danos! O gelo danificará o aparelho se a água não for completamente retirada.

- Deposite a máquina num local ao abrigo do gelo. Se a máquina estiver conectada em uma chaminé, deve observar-se o seguinte:

ADVERTÊNCIA

Perigo de danos através de ar frio que possa penetrar pela chaminé.

- Separar a máquina da chaminé, quando a temperatura externa for abaixo de 0 °C.

Se não for possível depositar a máquina em locais protegidos do gelo, a máquina deverá ser desactivada.

Desactivação da máquina

Desactiva-se a máquina quando não for utilizada por muito tempo ou quando não for possível depositá-la ao abrigo do gelo:

- Esvaziar a água.
- Enxaguar a máquina com anti-congelante.

Escoar a água

- Desmontar a mangueira de alimentação de água e a mangueira de alta pressão.

Figura 6

- Deitar o aparelho de costas.
- Deixar funcionar a máquina durante, no máx., 1 minuto com água fria até que toda a água tenha saído da bomba e das mangueiras.

Enxaguar a máquina com anti-congelante

Aviso: Respeitar as instruções de utilização do fabricante do anticongelante.

- Encher um anti-congelante na ligação da água.
- Ligar o aparelho (sem queimador) até que o mesmo esteja totalmente enxaguado.

Desse modo, obtém-se assim uma protecção contra corrosão.

Armazenamento

△ CUIDADO

Perigo de lesões e de danos! Ter atenção ao peso do aparelho durante o armazenamento.

Transporte

△ PERIGO

Perigo de ferimentos! Perigo de tombamento no caso de declives acentuados, no caso de inclinações laterais excessivas e em caso de pavimentos instáveis.

- Deslocar o aparelho apenas sobre inclinações até máx. 2%.
- Conduzir o aparelho apenas sobre piso firme.

ADVERTÊNCIA

Durante o transporte, proteger o gatilho de disparo contra danos.

△ CUIDADO

Perigo de lesões e de danos! Ter atenção ao peso do aparelho durante o transporte.

- Pousar o aparelho de costas e escoar a água residual antes de o transportar.
- Para transportar o aparelho para longas distâncias, puxe-o pela alavanca de avanço.
- Agarrar no aparelho pelos punhos e pelo arco de impulsão para o transportar.
- Durante o transporte em veículos, proteger o aparelho contra deslizamentos e tombamentos, de acordo com as directivas em vigor.

Conservação e manutenção

△ PERIGO

Perigo de ferimentos devido a choque eléctrico ou activação inadvertida do aparelho. Desligar o aparelho e retirar a ficha de rede antes de efectuar quaisquer trabalhos no aparelho.

- Fechar a alimentação de água.
- Abrir a pistola pulverizadora manual.
- Ligar a bomba no interruptor do aparelho e deixar o mesmo a trabalhar durante 5 a 10 segundos.
- Fechar a pistola pulverizadora manual.
- Colocar o interruptor do aparelho na posição "0/OFF".
- Antes de retirar a ficha de rede da tomada certifique-se que suas mãos estejam secas.
- Retirar a conexão de água.
- Accionar a pistola manual até a máquina ficar sem pressão.
- Bloquear a pistola pulverizadora manual; para o efeito, deslocar o bloqueio de segurança para a frente.
- Deixar a máquina arrefecer.

Inspeção de Segurança / Contrato de Manutenção

Pode acordar com o seu Agente vendedor, uma inspeção regular de segurança ou assinar um contrato de manutenção. Por favor, peça informações sobre este tema.

Intervalos de manutenção

Semanalmente

- Limpar o filtro na ligação de água.

Mensalmente

- Limpar o filtro na mangueira de aspiração do detergente.

Todas as 500 horas de serviço, pelo menos uma vez por ano

- Deixar que a manutenção do aparelho seja efectuada pelos Serviços Técnicos.

Trabalhos de manutenção

Aviso: Não é necessário mudar o óleo na bomba de alta pressão.

Limpar o filtro na ligação de água

- Retirar o filtro.
- Limpar o filtro com água e remontá-lo.

Limpar o filtro na mangueira de aspiração de detergente

- Limpar o filtro com água e remontá-lo.

Ajuda em caso de avarias

⚠ **PERIGO**

Perigo de ferimentos devido a um choque eléctrico ou activação inadvertida do aparelho. Desligar o aparelho e retirar a ficha de rede antes de efectuar quaisquer trabalhos no aparelho.

A máquina não funciona

- Não há tensão de rede
- Verificar conexão de rede eléctrica/linha de alimentação.
- Motor sobrecarregado/sobreaquecido
- Colocar o interruptor do aparelho na posição "0/ OFF".
- Deixar a máquina arrefecer.
- Ligar o aparelho.
- Se voltar a ocorrer a avaria, mande o serviço de assistência técnica verificar a máquina.
- Disparo do limitador da temperatura do gás de escape; serpentina de aquecimento com fuligem.
- Mande o serviço de assistência técnica eliminar a fuligem.
- Disparo do limitador da temperatura do gás de escape; temperatura do gás de escape excessiva.
- Colocar o interruptor do aparelho na posição "0/ OFF".
- Deixar a máquina arrefecer.
- Apenas nos aparelhos com reposição manual: Figura 7
- Accionar a tecla de reposição do regulador da temperatura de escape.
- Ligar o aparelho.
- Se voltar a ocorrer a avaria, mande o serviço de assistência técnica verificar a máquina.

A máquina não gera pressão

- Ar no sistema
- Eliminar o ar da bomba:
- Com a pistola manual pulverizadora aberta, ligar e desligar várias vezes a máquina através do selector.
- Aviso:** Se desmontar a lança da pistola pulverizadora manual, o processo de purga do ar é acelerado.
- Encher/substituir o recipiente do detergente externo, se este estiver vazio.
- Verificar as conexões e as tubagens.
- Filtro na ligação de água com sujidade
- Limpar o filtro.
- Quantidade de abastecimento de água demasiado baixa
- Controlar quantidade de água de alimentação (veja Dados Técnicos).
- Torneira da água fechada.
- Abrir a torneira.

O aparelho liga e desliga continuamente quando a pistola manual está aberta

- Ar no sistema
- Eliminar o ar da bomba:
- Com a pistola manual pulverizadora aberta, ligar e desligar várias vezes a máquina através do selector.

Aviso: Se desmontar a lança da pistola pulverizadora manual, o processo de purga do ar é acelerado.

- Bocal de alta pressão entupido
- Limpar bocal.
- Serpentina de aquecimento com calcário
- Mande o serviço de assistência técnica eliminar o calcário.

A máquina liga-se e desliga-se continuamente quando a pistola manual está fechada

- Fuga no sistema de alta pressão.
- Verificar se o sistema de alta pressão e as conexões não apresentam fugas.

A máquina apresenta fugas, vertendo gotas de água

- Bomba com fugas, válvula de segurança com fugas.

Aviso: São permitidas 3 gotas/minuto.

- Se a fuga for maior, mande o serviço de assistência técnica verificar a máquina.

A máquina não aspira detergente

- O bocal está ajustado em "alta pressão"
- Regular o bocal em "CHEM".
- O recipiente de detergente externo está vazio.
- Encher/substituir o recipiente do detergente externo.
- Filtro na mangueira de aspiração de detergente com sujidade
- Limpar o filtro.
- A válvula de retenção está colada.
- Fechar totalmente o filtro na mangueira de aspiração do detergente (-).
- Colocar o selector na posição "1".
- Lavar o aparelho pelo menos durante um minuto com a pistola pulverizadora aberta.

O queimador não acende

- Depósito do combustível vazio.
- Encher combustível.
- Falta de água
- Controlar a ligação da água, controlar a linha adutora.
- Temperatura da água de admissão demasiado alta.
- Alimentar água com máx. 30 °C.
- Figura 8
- O filtro de combustível está sujo
- Substituir o filtro de combustível.

Serviço de assistência técnica

Quando o defeito não puder ser consertado, a máquina deverá ser verificada pelo serviço de assistência técnica.

Garantia

Em cada país vige as respectivas condições de garantia estabelecidas pelas nossas Empresas de Comercialização. Eventuais avarias no aparelho durante o período de garantia serão reparadas, sem encargos para o cliente, desde que se trate dum defeito de material ou de fabricação. Em caso de garantia, dirija-se, munido do documento de compra, ao seu revendedor ou ao Serviço Técnico mais próximo.

Acessórios e peças sobressalentes

Utilizar apenas acessórios e peças sobressalentes originais. Só assim poderá garantir uma operação do aparelho segura e sem avarias.

Para mais informações sobre acessórios e peças sobressalentes, consulte www.kaercher.com.

Declaração UE de conformidade

Declaramos que a máquina a seguir designada corresponde às exigências de segurança e de saúde básicas estabelecidas nas Directivas UE por quanto concerne à sua concepção e ao tipo de construção assim como na versão lançada no mercado. Se houver qualquer modificação na máquina sem o nosso consentimento prévio, a presente declaração perderá a validade.

Produto: Lavadora de alta pressão

Tipo: 1.064-xxx

Respectivas Directrizes da UE

2000/14/CE

2006/42/CE (+2009/127/CE)

2011/65/UE

2014/30/UE

Normas harmonizadas aplicadas

EN IEC 63000: 2018

EN 55014-1: 2017 + A11: 2020

EN 55014-2: 2015

EN 60335-1

EN 60335-2-79

EN 61000-3-2: 2014

HDS 5/11, HDS 5/13:

EN 61000-3-3: 2013

HDS 5/15:

EN 61000-3-11: 2000

EN 62233: 2008

Processo aplicado de avaliação de conformidade

2000/14/CE: Anexo V

Nível de potência acústica dB(A)

HDS 5/11 U, HDS 5/15:

Medido: 91

Garantido: 94

HDS 5/11 UX, HDS 5/13:

Medido: 91

Garantido: 93

5.957-976

Os signatários actuam em nome e em procuração do Conselho de Administração.



H. Jenner

Chairman of the Board of Management



S. Reiser

Director Regulatory Affairs & Certification

Responsável pela documentação:

S. Reiser

Alfred Kärcher SE & Co. KG
Alfred-Kärcher-Straße 28-40
71364 Winnenden (Germany)
Tel.: +49 7195 14-0
Fax: +49 7195 14-2212

Winnenden, 2020/10/01

Dados técnicos

		HDS 5/11			HDS 5/13			HDS 5/15		
Ligação à rede										
Tensão	V	220	230	240	220	230	240	220	230	240
Tipo de corrente	Hz	1~ 50			1~ 50			1~ 50		
Potência da ligação	kW	2,2			2,6			2,7		
Protecção de rede (fusível de acção lenta)	A	16	16	13	16	16	13	16	16	13
Tipo de protecção	--	IPX5			IPX5			IPX5		
Classe de protecção	--	I			I			I		
Impedância da rede máx. permitida	Ohm	0,150			0,150			0,150		
Ligação de água										
Temperatura de admissão (máx.)	°C	30			30			30		
Quantidade de admissão (mín.)	l/h (l/min)	500 (8,3)			550 (9,2)			500 (8,3)		
Altura de aspiração dum recipiente aberto (20 °C).	m	0,5			0,5			0,5		
Pressão de admissão (máx.)	MPa (bar)	0,6 (6)			0,6 (6)			0,6 (6)		
Diâmetro da mangueira de admissão da água (mín.)	Polegada	1/2			1/2			1/2		
Comprimento da mangueira de admissão (mín.)	m	7,5			7,5			7,5		
Dados relativos à potência										
Vazão, água	l/h (l/min)	450 (7,5)			500 (8,3)			450 (7,5)		
Pressão de serviço da água (com bocal padrão)	MPa (bar)	11,0 (110)			12,5 (125)			15,0 (150)		
Máx. pressão de serviço admissível (válvula de segurança)	MPa (bar)	16,5 (165)			18,0 (180)			20,0 (200)		
Temperatura máx. de serviço da água quente	°C	80			80			80		
Aspiração de detergente	l/h (l/min)	0-33 (0-0,6)			0-33 (0-0,6)			0-33 (0-0,6)		
Potência do queimador	kW	26			29			26		
Consumo máximo do óleo combustível	kg/h	2,7			3,1			2,7		
Força de recuo (máx.) da pistola manual	N	18,1			21,4			20,8		
Calibre do bico do bocal padrão	--	035			032			030		
Valores obtidos segundo EN 60335-2-79										
Emissão de ruído										
Nível de pressão acústica L_{pA}	dB(A)	76			76			77		
Insegurança K_{pA}	dB(A)	3			3			3		
Nível de potência acústica L_{WA} + Insegurança K_{WA} (UX)	dB(A)	94 (93)			93			94		
Valor de vibração mão/braço										
Pistola pulverizadora manual	m/s ²	2,4			1,0			0,9		
Lança	m/s ²	1,4			1,1			1,1		
Insegurança K	m/s ²	0,3			0,3			0,3		
Produtos de consumo										
Combustível	--	Óleo combustível extra leve ou gasóleo			Óleo combustível extra leve ou gasóleo			Óleo combustível extra leve ou gasóleo		
Quantidade de óleo	l	0,1			0,1			0,2		
Tipo de óleo	Óleo do motor 15W40	N.º de encomenda: 6.288-050.0			N.º de encomenda: 6.288-050.0			N.º de encomenda: 6.288-050.0		
Medidas e pesos										
Comprimento x Largura x Altura (UX)	mm	618 x 618 x 994 (1163)			618 x 618 x 994 (1163)			618 x 618 x 994 (1163)		
Peso de operação típico (UX)	kg	70 (72)			74 (76)			76 (78)		
Tanque de combustível	l	6,5			6,5			6,5		



Læs original brugsanvisning inden første brug, følg anvisningerne og opbevar vejledningen til senere efterlæsning eller til

den næste ejer.

- Inden første ibrugtagelse skal betjeningsvejledningen og sikkerhedshenvisningerne nr. 5.951-949.0 læses!
- Ved transportskader skal forhandleren informeres omgående.
- Kontroller emballagens indhold. Leveringsomfang se figur 1.

Indholdsfortegnelse

Miljøbeskyttelse	DA	1
Maskinelementer	DA	1
Symboler på maskinen	DA	1
Bestemmelsesmæssig anvendelse	DA	1
Sikkerhedsanvisninger	DA	2
Sikkerhedsanordninger	DA	2
Ibrugtagning	DA	2
Betjening	DA	3
Opbevaring	DA	5
Transport	DA	5
Pleje og vedligeholdelse	DA	5
Hjælp ved fejl	DA	5
Garanti	DA	6
Tilbehør og reservedele	DA	6
EU-overensstemmelseserklæring	DA	6
Tekniske data	DA	7

Miljøbeskyttelse

	Emballagen kan genbruges. Smid ikke emballagen ud sammen med det almindelige husholdningsaffald, men aflever den til genbrug.
	Udtjente apparater indeholder værdifulde materialer, der kan og bør afleveres til genbrug. Batterier, olie og lignende stoffer er ødelæggende for miljøet. Aflever derfor udtjente apparater på en genbrugsstation eller lignende.

Motorolie, fyringsolie, diesel og benzin må ikke nå ind i miljøet. Beskyt jorden og sørg for en miljørigtig afskaffelse af affaldsolie.

Henvisninger til indholdsstoffer (REACH)

Aktuelle oplysninger til indholdsstoffer finder du på: www.kaercher.com/REACH

Maskinelementer

Figur 1

- 1 Højtryksslange EASY!Lock
- 2 Kabelholder
- 3 Påfyldningsåbning til brændstof
- 4 Påfyldningsindikator
- 5 Dyseopbevaring
- 6 EL-ledning
- 7 Højtrykspumpe
- 8 Vandtilslutningssæt
- 9 Højtrykstilslutning EASY!Lock (kun HDS 5/xx U)
- 10 Strålerør-opbevaring
- 11 Vandtilslutning med filter
- 12 Støtteleje

- 13 Højtryksslængens udløbsåbning (kun HDS 5/xx UX)
- 14 Bæregreb
- 15 Skærm
- 16 Afbryder
- 17 Brænder
- 18 Slangeholder (kun HDS 5/xx U)
- 19 Slangetromle (kun HDS 5/xx U)
- 20 RM-sugeslange med filter
- 21 Holder til strålerør
- 22 Typeskilt
- 23 Skærmklås
- 24 Håndsving til slangetromle (kun HDS 5/xx UX)
- 25 Bøjle
- 26 Dysens markering
- 27 Tredobbelt dyse EASY!Lock
- 28 Strålerør EASY!Lock
- 29 Håndspøjt pistol EASY!Force
- 30 Sikringslås til håndspøjt pistol
- 31 Sikringshåndtag
- 32 Afrækker

Farvekodning

- Betjeningselementer til rengøringsprocessen er bul.
- Betjeningselementer til vedligeholdelse og service er lysegrå.

Symboler på maskinen



Højtryksstråler kan være farlige, hvis de ikke anvendes korrekt. Strålen må ikke rettes mod personer, dyr, tændt elektrisk udstyr eller mod selve maskinen. Højtryksrensere må kun bruges i lodret stående tilstand.

Maskine med slangerulle:



Skoldningsfare på grund af varme anlægskomponenter!

Bestemmelsesmæssig anvendelse

- Rensning af: Maskiner, køretøjer, bygninger, værktøj, facader, terrasser, haveredskaber, etc.
- Højtryksrensere må kun bruges i lodret stående tilstand.
- Lad aldrig damprensere være uden opsyn, mens den er i drift.

⚠ FARE

Fysisk Risiko! Ved brug på tankstationer eller andre risikoområder skal der tages hensyn til de tilsvarende sikkerhedsregler.

Sørg venligst for at olieholdigt spildevand ikke når ind i jorden, vandet eller kanalisationen. Motorvask og undervognsvask bør derfor kun gennemføres på velegnede steder som har en olieudskiller.

Krav til vandets kvalitet:

BEMÆRK

Der må kun bruges rent vand som højtryksmedium. Tilsmudsninger fører til for tidligt slid eller aflejringer på maskinen og tilbehøret.

Hvis der anvendes recy클ingvand, må følgende grænseværdier ikke overskrides.

ph-værdi	6,5...9,5
elektrisk ledningsevne*	Ledningsevne ferskvand +1200 µS/cm
afskedelige stoffer **	< 0,5 mg/l
stoffer som kan filtreres ud ***	< 50 mg/l
Kulbrinter	< 20 mg/l
Klorid	< 300 mg/l
Sulfat	< 240 mg/l
Calcium	< 200 mg/l
Total hårdhed	< 28 °dH < 50 °TH < 500 ppm (mg CaCO ₃ /l)
Jern	< 0,5 mg/l
Mangan	< 0,05 mg/l
Kobber	< 2 mg/l
Aktivklor	< 0,3 mg/l
fri for dårlige lugter	
* Maks. ialt 2000 µS/cm	
** Prøvevolumen 1 l, aflejringstid 30 min	
*** ingen slibende stoffer	

Sikkerhedsanvisninger

- De pågældende nationale love til væskestrålere skal overholdes.
- De pågældende nationale love til forebyggelse imod ulykkestilfælde skal overholdes. Væskestrålere skal kontrolleres regelmæssigt og resultaterne fra kontrollen skal skriftligt dokumenteres.
- Maskinens opvarmningsindretning er et fyringsanlæg. Fyringsanlæg skal kontrolleres regelmæssigt iht. de pågældende nationale love.
- Der må ikke foretages ændringer på maskinen/tilbehøret.

Sikkerhedsanordninger

Sikkerhedsanordningerne tjener brugerens beskyttelse og må ikke sættes ud af drift eller ignoreres i deres funktion.

Trykkontakt

Trykkontakten slukker rensemaskinen hvis pistolen låses og tænder maskinen hvis pistolen åbnes.

Sikkerhedsventil

- Sikkerhedsventilen åbnes ved overtryk i kedlen eller hvis overstrømningsventilen respektive trykkontakten er defekt.
- Af fabrik er sikkerhedsventilen indstillet og plombet. Indstilling foretages udelukkende fra kundeservice.

Tørkøringssikringen

Tørkøringssikringen forhindrer at brænderen tændes ved mangel af vand.

Differenstermostat til udstødningsgas

Differenstermostaten afbryder apparatet hvis udstødningsgassens temperatur bliver for høj.

Viklings-beskyttelseskontakt

Viklings-beskyttelseskontakten i pumpedrevets motorviking afbryder motoren i fald af en termisk oberbelastning.

Låsetap

Låsetappen på pistolgrebet forhindrer utilsigtet tilkobling af højtryksrenseren.

Ibrugtagning

⚠ ADVARSEL

Risiko for tilskadekomst! Maskinen, tilbehør, tilførselsledninger og tilslutninger skal være i fejlfri tilstand. Hvis apparatet ikke er i en fejlfri tilstand, må det ikke benyttes.

Montere håndsprøjetipistolen, strålerøret, dysen og højtryksslangen

Bemærk: EASY!Lock-systemet forbinder hurtigt og sikkert komponenterne med kun en omdrejning takket være hurtiggevindet.

- Forbind strålerøret med håndsprøjetipistolen og spænd det fast med hånden (EASY!Lock).
- Monter dysen på strålerøret (markering på positioneringsringen oppe), og spænd den fast med hånden.
- Maskine uden slangerulle: Forbind højtryksslangen med maskinens håndsprøjetipistol og spænd den fast med hånden (EASY!Lock).
- Maskine med slangerulle: Forbind højtryksslangen med håndsprøjetipistolen og spænd den fast med hånden (EASY!Lock).

Påfyldte brændstof

⚠ FARE

Ekspløsningsrisiko! Der må kun påfyldes diesel eller let fyringsolie. Det er muligt at bruge maskinen med biodiesel iht. EN 14214 (fra 6 °C udendørstemperatur). Der må ikke anvendes uegnede brændstoffer som f.eks. benzin.

BEMÆRK

Risiko for beskadigelse! Maskinen må aldrig bruges med en tom brændstoffank. Ellers ødelægges brændstoffumpen. Det gælder også ved drift med koldt vand.

- Åbn tankdækslet.
- Påfyld brændstof.
- tanklåg skal lukkes.
- Spildt brændstof skal fjernes.

Påfyldning/udskiftning af rensmiddelbeholdere

⚠ FARE

Fysisk Risiko!

- Brug kun Kärcher-produkter.
- Der må aldrig opsuges løsningsmiddel (benzin, acetone, fortyndingsvæske etc.).
- Undgå kontakt med øjne og huden.
- Læg mærke til rensmiddelfabrikantens sikkerheds- og brugshenvisning.

Kärcher tilbyder et individuelt program af rense- og plejemidler.

Du er velkommen til at spørge din forhandler om råd.
→ Påfyld/udskifte eksterne rensmiddelbeholdere.

Vandtilslutning

⚠ ADVARSEL

Læg mærke til vandforsyningssselskabets regler. Ifølge de gældende love, må maskinen aldrig anvendes på drikkevandsnettet uden en systemseparator. Sørg for, at tilslutningen på husets vandanlæg, som højtryksrenseren sættes til, er udstyret med en systemseparator iht. EN 12729 type BA.



Vand, som strømmer igennem en systemseparator, kan ikke drikkes.

⚠ FORSIGTIG

Tilslut aldrig en systemadskiller direkte til maskinen, men til drikkevandsforsyningen.

Tilslutningsværdier, se venligst tekniske data.

- Fastgør tilløbsslangen (min. længde 7,5 m, min. diameter 1/2") med slangebøjlen på vandtilslutningsættet.
- Tilslut tilløbsslangen på maskinens vandtilslutning og på vandtilløbet (f.eks. vandhanen).

Bemærk: Tilløbsslangen og slangebøjlen kommer ikke med leverancen.

Indsug vand fra beholderen

- Tilslut sugeslangen (mindst 1/2" diameter) med filter (tilbehør) til vandtilslutningen.

– Max. sugehøjde: 0,5 m

⚠ FARE

Fare for person- og materialeskader! Du må aldrig indsuge vand fra en drikkevandsbeholder. Du må aldrig indsuge væsker, der indeholder løsningsmidler som lakfortynder, benzin, olie eller vand, der ikke er filtreret. Maskinens tætninger er ikke opløsningsmiddelbestandige. Sprøjetågen er yderst brandfarlig, eksplosiv og giftig.

Strømtilslutning

- Se typeskilt/tekniske data for tilslutningsværdier
- El-tilslutningen skal gennemføres af en el-installatør og svare til IEC 60364-1.

- Sæt startknappen på "0/OFF".

- Sæt netstikket i.

⚠ FARE

Fare på grund af elektrisk stød!

- Uegnede el-forlængerledninger kan være farlige. Benyt udelukkende hertil godkendte og mærkede el-forlængerledninger med et tilstrækkeligt stort ledningstværsnit ved udendørs brug.
- Forlængerledninger skal altid ruller helt ud.
- Den anvendte forlængerlednings stik og tilkobling skal være vandtæt.

BEMÆRK

Den maksimal tilladelige netimpedans ved el-tilslutningspunktet (se tekniske data) må ikke overskrides. Hvis der er tvivl om netimpedansen af tilslutningspunktet, kontakt venligst energiforsyningsvirksomheden.

Betjening

⚠ FARE

Eksplosionsrisiko! Brændbare væsker må ikke sprøjtes.

⚠ FARE

Fysisk risiko! Maskinen må aldrig bruges uden monteret strålerør. Kontroller, om strålerøret sidder fast før hver brug. Strålerørets forskruining skal være håndspændt.

⚠ FARE

Risiko for tilskadekomst! Under arbejdet skal håndsprøjetipstolen og strålerøret holdes fast med begge hænder.

⚠ FARE

Risiko for tilskadekomst! Aftrækkeren og sikingshåndtaget må ikke komme i klemme under driften.

⚠ FARE

Risiko for tilskadekomst! Kontakt kundeservice, hvis sikingshåndtaget er defekt.

BEMÆRK

- Risiko for beskadigelse! Maskinen må aldrig bruges med en tom brændstoftank. Ellers ødelægges brændstofpumpen. Det gælder også ved drift med koldt vand.
- Risiko for beskadigelse! Maskinen må aldrig bruges uden filter i vandtilslutningen.
- Risiko for beskadigelse! Genstande (slange osv.) må aldrig lægges i eller over kaminen.
- Maskine med slangerulle:
Risiko for beskadigelse! Højtryksslangen skal altid ruller helt ud.

Åbne/lukke maskinhætten

Figur 2

- Åbn hættelåset med en skruetrækker, klap maskinhætten frem og hæng den ud.

Figur 3

- Hæng maskinhætten ind (se pilen), klap den opad og lad hættelåset gå i hak.

Åbning/lukning af håndsprøjetipstolen

- Åbn håndsprøjetipstolen: Betjen sikingshåndtaget og aftrækkeren.
- Luk håndsprøjetipstolen: Slip sikingshåndtaget og aftrækkeren.

Udskifte dysen

⚠ FARE

Risiko for tilskadekomst! Sluk maskinen og tryk håndsprøjetipstolen indtil maskinen er fri for tryk inden dysen skiftes.

- Sikr håndsprøjetipstolen ved at skubbe låsetappen fremad.
- Udskiftning af dysen.

Funktionsmåder

Figur 4

0/OFF = Slukket

- 1 Betjening med koldt vand
- 2 Betjening med varmt vand

Tænd for maskinen

- Omstilleren indstilles til den ønskede temperatur. Maskinen starter kort og slukker så snart arbejdsstrykket blev opnået.

- Afsikr håndsprøjetipstolen ved at skubbe låsetappen tilbage.

Maskinen tændes igen hvis sprøjetipstolen betjenes.

Bemærk: Hvis der ikke kommer vand ud af højtryksdysen skal pumpen afluftes.

Pumpen skal afluftes:

- Brug hovedafbryderen og tænd og sluk maskinen flere gange med åbnet pistol.



Bemærk: Udluftningen kan fremskyndes ved at afmontere strålerøret fra håndsprøjetipstolen.

Afbrydelse af driften

- Slip betjeningshåndtaget, maskinen afbrydes. Sikr håndsprøjetipstolen ved at skubbe låsetappen fremad.
- Afsikr håndsprøjetipstolen ved at skubbe låsetappen tilbage. Trækbetjeningshåndtaget, maskinen tændes.

Vælg strålemåde

- Luk håndsprøjetipstolen.
- Sikr håndsprøjetipstolen ved at skubbe låsetappen fremad.
- Drej dysens hus indtil det ønskede symbol stemmer overens med markeringen:

	Højtryks-rundstråle (0°) til særlig hårdnakkede tilsmudsninger
	Lavtryk-fladstråle (CHEM) til drift med rensmiddel eller rensning med lav tryk
	Højtryks-fladstråle (25°) til store tilsmudsede arealer

Drift med rengøringsmiddel

- Før at beskytte miljøet bør du være sparsommelig med rensmiddel.
- Rensmiddel skal være velegnet til den overflade som skal renses.

Figur 5

- Sugelangen til rensmiddel tages ud.
- Drej filteret på rensmiddel-sugelangen for at dosere rensmiddel.
- Før RM-sugelangen ned i en beholder med rensmiddel.
- Stil dysen på "CHEM".

Rensning

- Rensmiddelkoncentrationen indstilles tilsvarende til den overflade du ønsker at renses.

Bemærk: For at forhindre skader på grund af en for høj tryk, bør højtryksstrålen altid først rettes imod genstanden fra en langt afstand.

Anbefalet rensemetode

- Løsn smuds:
- Rensmiddel sprøjtes sparsommeligt på og indvirker 1...5 minutter, men må ikke tørre.
- Fjern snavs:
- Vask det løsnede snavs af med højtryksstrålen.

Betjening med koldt vand

Fjernelse af lette tilsmudsninger og skyllning. f.eks.: Havereidskaber, terrasse, værktøj, etc.

- Hovedafbryderen sættes på "1".

Betjening med varmt vand

△ **FARE**

Skoldningsrisiko!

- Hovedafbryderen sættes på "2".

Efter brug med rensmiddel

- Luk filteret på rensmiddelsugelangen helt (-).
- Hovedafbryderen sættes på "1".
- Spol maskinen med åbnet håndsprøjetipstol for mindst et minut.

Sluk for maskinen

△ **FARE**

Skoldningsrisiko på grund af varmt vand! Efter brug med varmt vand skal maskinen køles af i mindst to minutter med koldt vand og åbnet pistol.

- Luk vandtilførslen.
- Åbn håndsprøjetipstolen.
- Tænd pumpen på kontakten og lad den køre i 5-10 sekunder.
- Luk håndsprøjetipstolen.
- Sæt startknappen på "0/OFF".
- Netstikket bør kun trækkes ud af stikdåsen med tørre hænder.
- Fjern vandtilslutningen.
- Betjen sprøjetipstolen indtil maskinen er fri for tryk.
- Sikr håndsprøjetipstolen ved at skubbe låsetappen fremad.

Opbevaring af apparatet

- Sæt håndsprøjetipstolen ind i holderen.
- Maskine uden slangerulle: Højtryksslangen vikles op og hænges over slangeopbevaringen.
- Maskine med slangerulle: Højtryksslangen vikles op på slangetromlen. Skub svingehåndtagets arm ind for at blokere slangetromlen.
- Tilslutningskablet vikles omkring kabelholderen.
- Fastgør stikket med den monterede klip.

Frostbeskyttelse

BEMÆRK

Risiko for beskadigelse! Frost ødelægger maskinen hvis den ikke fuldstændig tømmes for vand.

- Maskinen opbevares et frostfrit sted. Hvis maskinen er tilsluttet til en kamin skal der tages hensyn til følgende:

BEMÆRK

Risiko for beskadigelse i forbindelse med kold luft som trænger ind i kaminen oppefra.

- Ved udendørstemperaturer under 0 °C skal maskinen fjernes fra kaminen.

Hvis en frostfri oplagring ikke er mulig skal maskinen afbrydes.

Afbrydning/nedlæggelse

Hvis maskinen ikke bruges i en lang tidsperiode eller hvis en frostfri oplagring ikke er muligt:

- Vand afledes.
- Maskinen skyldes grundigt med frostvæske.

Vand afledes.

- Vandtilførselsslangen og højtryksslangen skrues fra.

Figur 6

- Læg maskinen med bagsiden nedad.
- Maskinen skal køre max. 1 minut i koldvandsdrift indtil pumpen og ledningerne er tom.

Maskinen skyldes grundigt med frostvæske

Bemærk: Tag hensyn til frostvæskeproducentens instruktioner.

- Almindelig frostvæske som kan købes i handlen fyldes ind i vandtilslutningen.
- Tænd maskinen (uden brænder), indtil maskinen er spolet komplet.

Herved opnår man også en vis beskyttelse imod rust.

Opbevaring

⚠ **FORSIGTIG**

Fare for person- og materialeskader! Hold øje med maskinens vægt ved opbevaring.

Transport

⚠ **FARE**

Risiko for tilskadekomst! Fare for at vælte ved for store stigninger, ved for stor hældning til siden og ved ustabil undergrund.

- Maskinen må kun bevæges på stigninger op til maksimalt 2 %.
- Kør kun med maskinen på et fast underlag.

BEMÆRK

Beskyt aftrækkeren mod beskadigelser under transport.

⚠ **FORSIGTIG**

Fare for person- og materialeskader! Hold øje med maskinens vægt ved transporten.

- Før transporten lægges maskinen med bagsiden nedad og tømmes for resterende vand.
- Træk højtryksrensere i bøjlen, når den skal transporteres over længere strækninger.
- Tag fat i håndtaget og på skubbebøjlen når maskinen skal bæres.
- Ved transport i biler skal renseren fastspændes i.h.t. gældende love.

Pleje og vedligeholdelse

⚠ **FARE**

Fare for tilskadekomst på grund af utilsigtet startende maskine og elektrisk stød. Træk netstikket og afbryd maskinen inden der arbejdes på maskinen.

- Luk vandtilførslen.
- Åbn håndsprøjetipstolen.
- Tænd pumpen på kontakten og lad den køre i 5-10 sekunder.
- Luk håndsprøjetipstolen.
- Sæt startknappen på "0/OFF".
- Netstikket bør kun trækkes ud af stikdåsen med tørre hænder.
- Fjern vandtilslutningen.
- Betjen sprøjetipstolen indtil maskinen er fri for tryk.
- Sikr håndsprøjetipstolen ved at skubbe låsetappen fremad.
- Motoren skal køles ned.

Sikkerhedsinspektion/ servicekontrakt

De kan aftale en regelmæssig sikkerhedsinspektion med deres forhandler eller aftale en vedligeholdelseskontrakt. Søg rådgivning.

Vedligeholdelsesintervaller

En gang om ugen

- Rens vandtilslutningens filter.

En gang om måneden

- Rens filteret på rensmiddelsugslangen.

Hver 500. driftstime, mindst en gang om året

- Lad kundeservice gennemføre vedligeholdelsen.

Vedligeholdelsesarbejder

Bemærk: Olieskift på højtrykspumpen er ikke nødvendige.

Rens vandtilslutningens filter.

- Fjern filteret.
- Filteret renses med vand og genindsættes.

Rens filteret på rensmiddelsugslangen

- Filteret renses med vand og genindsættes.

Hjælp ved fejl

⚠ **FARE**

Fare for tilskadekomst på grund af utilsigtet startende maskine og elektrisk stød. Træk netstikket og afbryd maskinen inden der arbejdes på maskinen.

Maskinen kører ikke

- Ingen netspænding
- Kontroller nettilslutning/tilslutningsledningen.
- Motor overbelastet/overhødet
- Sæt startknappen på "0/OFF".
- Damprenseren skal være afkølet.
- Tænd for maskinen.
- Hvis denne fejl forekommer igen skal maskinen kontrolleres fra kundeservice.
- Differenstermostat til røggas blev aktiveret, varmeslangen tilsolet.
- Lad kundeservice fjerne sod fra maskinen.
- Differenstermostat til røggas blev aktiveret, røggastemperaturen for høj.
- Sæt startknappen på "0/OFF".
- Damprenseren skal være afkølet.
- Kun ved maskiner med manuel tilbagestilling: Figur 7
- Tryk røggastemperaturens tilbagestillingstast.
- Tænd for maskinen.
- Hvis denne fejl forekommer igen skal maskinen kontrolleres fra kundeservice.

Maskinen opbygger ingen tryk

- Luft i systemet
- Pumpen skal afluftes:
- Brug hovedafbryderen og tænd og sluk maskinen flere gange med åbnet pistol.
- Bemærk:** Udluftningen kan fremskyndes ved at afmontere strålerøret fra håndsprøjetipstolen.
- Påfyld/udskift, hvis eksterne rensmiddelbeholdere er tom.
- Kontroller tilslutninger og ledninger.
- Filteret i vandtilslutningen tilsmudset
- Rens filteret.
- Tilførselsmængden af vand er for lav.
- Kontroller tilførselsmængden (se tekniske data).
- Vandhanen lukket.
- Åbn for vandhanen.

Sprøjetipstol er åbnet og maskinen tænder og slukker konstant

- Luft i systemet
- Pumpen skal afluftes:
- Brug hovedafbryderen og tænd og sluk maskinen flere gange med åbnet pistol.
- Bemærk:** Udluftningen kan fremskyndes ved at afmontere strålerøret fra håndsprøjetipstolen.

- Højtrykdsyse tilstoppet
- Rens dyserne.
- Varmeslangen forkalket
- Lad kundeservice fjerne kalk fra maskinen.

Sprøjtepistol er låst og maskinen tænder og slukker konstant

- Lækage i højtrykssystemet
- Højtrykssystemet og tilslutninger skal kontrolleres med hensyn til tæthed.

Maskinen lækker, vand drypper ud af bunden

- Pumpe utæt, sikkerhedsventil utæt.
- Bemærk:** Tilladeligt er 3 drypper/minut.
- Ved stærkere lækage skal maskinen kontrolleres af kunde-service.

Maskinen ind suger ingen rensmiddel

- Dysen er indstillet til "Højtryk".
- Stil dysen på "CHEM".
- Ekstern rensmiddelbeholder tom.
- Påfylde/udskifte eksterne rensmiddelbeholdere.
- Filteret på rensmiddel-sugeslangen tilsmudset
- Rens filteret.
- Kontraventilen klæbet sammen
- Luk filteret på rensmiddelsugeslangen helt (-).
- Hovedafbryderen sættes på "1".
- Spol maskinen med åbnet håndsprøjtpestol for mindst et minut.

Brænderen tænder ikke

- Brændstoffank tom.
- Påfylde brændstof.
- Vandmangel
- Kontroller vandtilslutningen, kontroller ledningerne.
- Vandtilførselstemperaturen er for høj.
- Max. 30 °C varmt vand må indledes.

Figur 8

- Brændstoffilteret tilsmudset
- Udskift brændstoffilteret

Kundeservice

Hvis fejlen ikke kan fjernes skal maskinen kontrolleres fra kundeservice.

Garanti

I de enkelte lande gælder de af vore forhandlere fastlagte garantibetingelser. Eventuelle fejl på apparatet afhjælpes gratis inden for garantien, såfremt fejlen kan tilskrives en materiale- eller produktionsfejl. Hvis De ønsker at gøre garantien gældende, bedes De henvende Dem til Deres forhandler eller nærmeste kundeservice medbringende kvittering for købet.

Tilbehør og reservedele

Anvend kun originaltilbehør og -reservedele. De er en garanti for en sikker og fejlfri drift af maskinen. Informationer om tilbehør og reservedele findes www.kaercher.com

EU-overensstemmelseserklæring

Hermed erklærer vi, at den nedenfor nævnte maskine i design og konstruktion og i den af os i handlen bragte udgave overholder de gældende grundlæggende sikkerheds- og sundhedskrav i EU-direktiverne. Ved ændringer af maskinen, der foretages uden forudgående aftale med os, mister denne erklæring sin gyldighed.

Produkt: Højtryksrensere

Type: 1.064-xxx

Gældende EU-direktiver

2000/14/EF

2006/42/EF (+2009/127/EF)

2011/65/EU

2014/30/EU

Anvendte harmoniserede standarder

EN IEC 63000: 2018

EN 55014-1: 2017 + A11: 2020

EN 55014-2: 2015

EN 60335-1

EN 60335-2-79

EN 61000-3-2: 2014

HDS 5/11, HDS 5/13:

EN 61000-3-3: 2013

HDS 5/15:

EN 61000-3-11: 2000

EN 62233: 2008

Anvendte overensstemmelsesvurderingsprocedurer

2000/14/EF: Bilag V

Lydeffektniveau dB(A)

HDS 5/11 U, HDS 5/15:

Målt: 91

Garanteret: 94

HDS 5/11 UX, HDS 5/13:

Målt: 91

Garanteret: 93

5.957-976

Underskriverne handler på bestyrelsens vegne og med dennes fuldmagt.



H. Jenner

Chairman of the Board of Management



S. Reiser

Director Regulatory Affairs & Certification

Dokumentationsbefuldmægtiget:

S. Reiser

Alfred Kärcher SE & Co. KG
Alfred-Kärcher-Straße 28-40
71364 Winnenden (Germany)
Tel.: +49 7195 14-0
Fax: +49 7195 14-2212

Winnenden, 2020/10/01

Tekniske data

		HDS 5/11			HDS 5/13			HDS 5/15		
Nettilslutning										
Spænding	V	220	230	240	220	230	240	220	230	240
Strømtype	Hz	1~ 50			1~ 50			1~ 50		
Tilslutningseffekt	kW	2,2			2,6			2,7		
Sikring (forsinket)	A	16	16	13	16	16	13	16	16	13
Kapslingsklasse	--	IPX5			IPX5			IPX5		
Beskyttelsesklasse	--	I			I			I		
Maksimalt tilladelig netimpedans	Ohm	0,150			0,150			0,150		
Vandtilslutning										
Forsyningstemperatur, maks.	°C	30			30			30		
Forsyningsmængde, min.	l/h (l/min)	500 (8,3)			550 (9,2)			500 (8,3)		
Sugehøjde ud fra åbn beholder (20 °C)	m	0,5			0,5			0,5		
Tilførselstryk, maks.	MPa (bar)	0,6 (6)			0,6 (6)			0,6 (6)		
Diameter tilførselsslange (min.)	Tommer	1/2			1/2			1/2		
Længde tilførselsslange (min.)	m	7,5			7,5			7,5		
Ydelsesdata										
Kapacitet, vand	l/h (l/min)	450 (7,5)			500 (8,3)			450 (7,5)		
Arbejdstryk vand (med standarddyse)	MPa (bar)	11,0 (110)			12,5 (125)			15,0 (150)		
Maks. driftsovertryk (sikkerhedsventil)	MPa (bar)	16,5 (165)			18,0 (180)			20,0 (200)		
Max. arbejdsdruk varmt vand	°C	80			80			80		
Indsugning rensmiddel	l/h (l/min)	0-33 (0-0,6)			0-33 (0-0,6)			0-33 (0-0,6)		
Brænderkapacitet	kW	26			29			26		
Maksimalt fyringsolieforbrug	kg/h	2,7			3,1			2,7		
Sprøjtepestolens tilbagestødkraft max.	N	18,1			21,4			20,8		
Standarddysens dysestørrelse	--	035			032			030		
Oplyste værdier ifølge EN 60335-2-79										
Støjemission										
Lydtryksniveau L_{pA}	dB(A)	76			76			77		
Usikkerhed K_{pA}	dB(A)	3			3			3		
Lydeffektniveau L_{WA} + usikkerhed K_{WA} (UX)	dB(A)	94 (93)			93			94		
Hånd-arm vibrationsværdi										
Håndsprøjtepestol	m/s ²	2,4			1,0			0,9		
Strålerør	m/s ²	1,4			1,1			1,1		
Usikkerhed K	m/s ²	0,3			0,3			0,3		
Driftsstoffer										
Brændstof	--	Fyringsolie EL eller diesel			Fyringsolie EL eller diesel			Fyringsolie EL eller diesel		
Oliemængde	l	0,1			0,1			0,2		
Olietype:	Motorolie 15W40	Bestillingsnr. 6.288-050.0			Bestillingsnr. 6.288-050.0			Bestillingsnr. 6.288-050.0		
Mål og vægt										
Længde x bredde x højde (UX)	mm	618 x 618 x 994 (1163)			618 x 618 x 994 (1163)			618 x 618 x 994 (1163)		
Typisk driftsvægt (UX)	kg	70 (72)			74 (76)			76 (78)		
Brændstoftank	l	6,5			6,5			6,5		



Før første gangs bruk av apparatet, les denne originale bruksanvisningen, følg den og oppbevar den for senere bruk eller

for overlevering til neste eier.

- Det er tvungende nødvendig å lese sikkerhetsinstruksene nr. 5.951-949.0 før maskinen settes i drift!
- Informer straks forhandleren ved transportskader.
- Kontroller ved utpakking at ingen ting mangler. Leveringsomfang, se figur 1.

Innholdsfortegnelse

Miljøvern	NO	1
Maskinorganer	NO	1
Symboler på maskinen	NO	1
Forskriftsmessig bruk	NO	1
Sikkerhetsanvisninger	NO	2
Sikkerhetsinnretninger	NO	2
Ta i bruk	NO	2
Betjening	NO	3
Lagring	NO	5
Transport	NO	5
Pleie og vedlikehold	NO	5
Feilretting	NO	5
Garanti	NO	6
Tilbehør og reservedeler	NO	6
EU-samsvarserklæring	NO	6
Tekniske data	NO	7

Miljøvern



Materialet i emballasjen kan resirkuleres. Ikke kast emballasjen i husholdningsavfallet, men lever den inn til resirkulering.

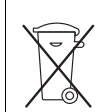

Gamle apparater inneholder verdifulle materialer som kan resirkuleres. Disse bør leveres inn til gjenvinning. Batterier, olje og lignende stoffer må ikke komme ut i miljøet. Gamle maskiner skal derfor avhendes i egnede innsamlingsssystemer.

Vennligst ikke slipp ut motorolje, fyringsolje, diesel eller bensin i naturen. Beskytt jordsmonnet og deponer brukt olje på en miljøvennlig måte.

Anvisninger om innhold (REACH)

Aktuell informasjon om stoffene i innholdet finner du under:

www.kaercher.com/REACH

Maskinorganer

Figur 1

- 1 Høytrykkslange EASY!Lock
- 2 Kabelholder
- 3 Påfyllingsåpning for drivstoff
- 4 Fyllingsindikator
- 5 Dyseholder
- 6 Elektroforsyningsledning
- 7 Høytrykkspumpe
- 8 Vanntilkoblingssett
- 9 Høytrykksstilkobling EASY!Lock (kun HDS 5/xx U)
- 10 Strålerørholder
- 11 Vanntilkobling med filter
- 12 Opplagring

- 13 Utløpsåpning på høytrykkslange (kun HDS 5/xx UX)
- 14 Bærehåndtak
- 15 Maskinhette
- 16 Apparatbryter
- 17 Brenner
- 18 Slangeholder (kun HDS 5/xx U)
- 19 Slangetrommel (kun HDS 5/xx UX)
- 20 Rengjøringsmiddel-sugeslange med filter
- 21 Holder for strålerør
- 22 Typeskilt
- 23 Hettelås
- 24 Hånd sveiv for slangetrommel (kun HDS 5/xx UX)
- 25 Skyvebøyle
- 26 Merking av dyse
- 27 Treveisdyse EASY!Lock
- 28 Strålerør EASY!Lock
- 29 Håndsprøytepipistol EASY!Force
- 30 Sikringstast høytrykkspipistol
- 31 Sikringshendel
- 32 Avtrekkerhendel

Fargemerking

- Betjeningselementer for rengjøringsprosessen er gule.
- Betjeningselementer for vedlikehold og service er lysegråe.

Symboler på maskinen



Høytrykkstråler kan være farlige ved feil bruk. Strålen må ikke rettes mot personer, dyr, elektrisk utstyr som er på, eller maskinen selv. Høytrykksvaskeren skal kun brukes vertikalt stående.

Apparat med slangetrommel:



Forbrenningsfare fra varme overflater!

Forskriftsmessig bruk

- Rengjøring av: Maskiner, kjøretøyer, bygninger, verkøy, fasader, terrasser, hageutstyr, etc.
- Høytrykksvaskeren skal kun brukes vertikalt stående.
- La aldri apparatet være ubevoktet når det er i gang.

⚠ FARE

Fare for skader! Ved bruk på bensinstasjoner og andre farlige steder skal relevante sikkerhetsforskrifter følges.

Ikke la avløpsvann med oljeinnhold komme ned i jordsmonnet, vann eller avløpssystem. Motorvask og understellsvask skal derfor bare utføres på egnede steder med oljeavskiller.

Krav til vannkvalitet:

OBS

Som høytrykksmedium skal det bare brukes rent vann. Smuss fører til slitasje før tiden eller avleiringer på apparatet og på tilbehøret. Hvis det brukes resirkulert vann, må følgende grenseverdier ikke overskrides.

pH-verdi	6,5...9,5
elektrisk ledningsevne *	Ledningsevne ferskvann +1200 µS/cm
utfellingsbare stoffer **	< 0,5 mg/l
avfiltrerbare stoffer ***	< 50 mg/l
Hydrokarbonater	< 20 mg/l
Klorid	< 300 mg/l
Sulfat	< 240 mg/l
Kalsium	< 200 mg/l
Total hardhet	< 28 °dH < 50 °TH < 500 ppm (mg CaCO ₃ /l)
Jern	< 0,5 mg/l
Mangan	< 0,05 mg/l
Kopper	< 2 mg/l
Aktivt klor	< 0,3 mg/l
uten ubehagelig lukt	
* Maksimalt totalt 2000 µS/cm	
** Prøvevolum 1 l, utfellingstid 30 min	
*** ingen slipende stoffer	

Sikkerhetsanvisninger

- Følg gjeldende lovpålagte nasjonale forskrifter for væskestrålemaskiner.
- Følg gjeldende lovpålagte nasjonale forskrifter om ulykkesforhindring. Væskestrålemaskinen må kontrolleres regelmessig og resultatene av kontrollen skal protokollføres.
- Varmeinnretningen på maskinen er et fyringsanlegg. Fyringsanlegg må kontrolleres regelmessig i ehnhold til de gjeldende nasjonale forskriftene.
- Det må ikke gjøres endringer på apparatet/tilbehøret.

Sikkerhetsinnretninger

Sikkerhetsinnretninger er beregnet for å beskytte brukeren og må ikke settes ut av drift eller omgås.

Trykkbryter

Trykkbryteren kobler av apparatet når høytrykkpistolen lukkes, og kobler det på igjen når den åpnes.

Sikkerhetsventil

- Sikkerhetsventilen åpner ved tankovertrykk eller dersom overstrømsventil eller trykkbryter er defekt.
- Overstrømsventilen er innstilt og plombert fra fabrikk. Justering må kun foretas av kundeservice.

Lavvannssikring

Lavvannssikringen forhindrer at brenneren kobles inn ved vannmangel.

Avgasstemperaturbegrener

Avgasstemperaturbegreneren kobler ut maskinen når det blir for høy temperatur på avgassen.

Viklingsbeskyttelseskontakt

Viklingskontakten i motorviklingen for pumpen kobler ut motoren ved termisk overbelastning.

Sikringslås

Sikringslåsen på håndsprøytepistolen forhindrer utilsikket aktivering av høytrykksvaskeren.

Ta i bruk

⚠ ADVARSEL

Fare for personskade! Apparat, tilbehør, tilførselsledninger og tilkoblinger må være i plettfril tilstand. Maskinen skal ikke brukes dersom det ikke er i feilfri stand.

Monter høytrykkspistol, dyse og høytrykkslange

Henvising: EASY!Lock-Systemet forbinder komponenter raskt og sikkert med en hurtigvisning på kun en omdreining.

- Kolbe strålerøret til håndsprøytepistolen og stram den håndfast (EASY!Lock).
- Monter dysen på strålerøret (markeringen på den ytre ringen skal vende oppover) og trekk den til for hånd (EASY!Lock).
- Apparat uten slangetrommel: Koble høytrykkslangen med håndsprøytepistolen og høytrykksstilkoblingen på apparatet og stram (EASY!Lock).
- Apparat med slangetrommel: Koble høytrykkslangen til håndsprøytepistolen og stram (EASY!Lock).

Fyll drivstoff

⚠ FARE

Eksplisjonsfare! Fyll bare diesel eller lett fyringsolje. Drift med biodiesel etter EN 14214 (fra 6 °C utendørs temperatur) er mulig. Uegnet drivstoff som f.eks. bensin, skal ikke brukes.

OBS

Fare for skade! Bruk aldri apparatet med tom drivstoff-tank. Da blir drivstoffpumpen ødelagt. Dette gjelder også ved kaldtvannsdriфт.

- Åpne tanklokket.
- Fyll drivstoff.
- Lukk tanklokket.
- Tørk av drivstoffsløl.

Fyll opp / bytt ut rengjøringsmiddelbeholder

⚠ FARE

Fare for personskade!

- Bruk bare Kärcher-produkter.
- Sug aldri opp løsemidler (bensin, acetone, fortynner etc.).
- Unngå kontakt med øyer og hud.
- Følg sikkerhets- og bruksanvisning fra produsenten av rengjøringsmiddelet.

Kärcher tilbyr et eget program av rengjørings- og pleiemidler.

Din forhandler gir deg gjerne råd.

- Fyll/skifte ekstern rengjøringsmiddelbeholder.

Vanntilkobling

⚠ ADVARSEL

Følg vannverkets forskrifter.

I henhold til gjeldende forskrifter skal maskinen aldri kobles til drikkevannsnettet uten systemskiller. Sørg for at tilkoblingen til husvannet der høytrykksvaskeren brukes, er utstyrt med en systemskiller iht. EN 12729 type BA.

Vann som har passert gjennom en sn systemskiller regnes ikke som drikkbart vann.

⚠ FORSIKTIG

Systemskiller skal alltid kobles til vannforsyningen, ikke direkte på maskinen.

For tilkoblingsverdier, se Tekniske data.

→ Tilførselsslange (minste lengde 7,5 m, minste diameter 1/2") festes med slangeklemme til vanntilkoblingssettet.

→ Koble tilførselsslangen til vanntilkoblingen på apparatet og til vanntilførselen (f.eks. vannkran).

Merk: Tilførselsslangen og slangeklemmen er ikke del av leveransen.

Suge ut vann fra beholderen

→ Monter sugeslange (diameter minst 1/2") med filter (tilleggsstyr) på vanntilkoblingen.

– Maks. sugehøyde: 0,5 m

⚠ FARE

Fare for person og materiell skade! Sug aldri vann fra en drikkevannsbeholder. Sug aldri løsemiddelholdige væsker så som lakkfortynner, bensin, olje eller ufiltrert vann. Pakningene i apparatet tåler ikke løsemidler. Sprøytedunsten fra løsemidlene er høyt antennelig, eksplosiv og giftig.

Strømtilkobling

– Se typeskilt og tekniske data for tilkoblingsverdier.
– Den elektriske tilkoblingen må foretas av en servicemontør eller en autorisert elektriker og må være iht. IEC 60364-1.

→ Sett hovedbryteren til "0/OFF".

→ Sett i støpselet.

⚠ FARE

Fare for skader fra elektrisk støt!

– Uegnede elektriske skjøteledninger kan være farlige. Ved utendørs bruk må det anvendes elektriske skjøteledninger som er godkjent for dette og merket etter gjeldende regler, og som har tilstrekkelig ledningstverrsnitt.

– Skjøteledninger skal alltid rulles helt ut.

– Hvis det brukes skjøteledning må støpselet og koblingen for denne være vanntette.

OBS

Maksimalt tillatt nettimpedans på det elektriske tilkoblingspunktet (se tekniske data) skal ikke overskrides. Dersom det er uklarheter om nettimpedansen på tilkoblingspunktet ditt, vennligst kontakt strømleverandøren for informasjon.

Betjening

⚠ FARE

Eksplosjonsfare! Ikke sprut ut brennbare væsker.

⚠ FARE

Fare for personskade! Bruk aldri apparatet uten monterte strålerør. Kontroller at strålerøret sitter fast før hver bruk. Skruingen på strålerøret må være trukket til håndfast.

⚠ FARE

Fare for personskade! Ved bruk, hold høytrykkspistol og strålerør med begge hender.

⚠ FARE

Fare for personskade! Avtrekksspaken og sikringsspaken må ikke være fastklemt under drift.

⚠ FARE

Fare for personskade! Kontakt kundeservice ved defekt sikringsspake.

OBS

– Fare for skade! Bruk aldri apparatet med tom drivstofftank. Da blir drivstoffpumpen ødelagt. Dette gjelder også ved kaldtvandsdrift.

– Fare for skade! Bruk aldri apparatet uten filter i vanntilkoblingen.

– Fare for skade! Ikke legg noen gjenstander (slanger, osv.) i eller over kaminen.

– Apparat med slangetrommel: Fare for skader! Høytrykksslangen må alltid rulles helt av.

Åpne/lukke deksel

Figur 2

→ Hettelås låses opp med et skrujern, vipp maskinheten forover og ta den av.

Figur 3

→ Sett på maskinheten (se pil), vipp den opp og lås hettelåsen.

Åpne/lukke håndsprøytepipstolen

→ Åpne håndsprøytepipstolen: Betjen sikringsspaken og avtrekksspaken.

→ Lukk håndsprøytepipstolen: Slipp sikringsspaken og avtrekksspaken.

Skifte dyse

⚠ FARE

Fare for personskade! Slå av apparatet før dyse skiftes, og bruk høytrykkspistolen til apparatet er trykkløst.

→ Sikre håndsprøytepipstolen, for å gjøre dette skyves sikringen forover.

→ Skift dyse.

Driftsmoduser

Figur 4

0/OFF = Av

1 Drift med kaldt vann

2 Drift med varmt vann

Slå apparatet på

→ Sett apparatbryter til ønsket driftstype.

Apparatet går litt og slås av straks arbeidstrykket er oppnådd.

→ Løsne håndsprøytepipstolen, ved at sikringen skyves bakover.

Ved å trykke på høytrykkspistolen kobles apparatet på igjen.

Merk: Dersom det ikke kommer vann ut av høytrykkspistolen må pumpen utluftes.

Luft ut pumpen:

→ Slå på apparatet med åpen høytrykkspistol ved hjelp av apparatbryteren flere ganger.



Merk: Ved demontering av strålerør fra høytrykkspistolen går utluftingen raskere.

Opphold i arbeidet

- Slipp opp avtrekkerhendel, apparatet slås av. Sikre håndsprøytapistolen, for å gjøre dette skyves sikringen forover.
- Løse håndsprøytapistolen, ved at sikringen skyves bakover. Dra i avtrekkerhendelen på nytt, apparatet slås på igjen.

Valg av stråletype

- Lukk høytrykkspistolen.
- Sikre håndsprøytapistolen, for å gjøre dette skyves sikringen forover.
- Vri på dysehuset til ønsket symbol står overens med merkeringen.

	Høytrykk punktstråle (0°) for spesielt hardtsittende skitt
	Lavtrykk flatstråle (CHEM) for bruk av rengjøringsmiddel eller rengjøring med lavt trykk
	Høytrykk flatstråle (25°) for rengjøring av store flater

Bruk av rengjøringsmiddel

- Vær miljøvennlig, vær sparsommelig med rengjøringsmidler.
- Rengjøringsmiddelet må være egnet for overflaten som skal rengjøres.

Figur 5

- Ta av sugeslange for rengjøringsmiddel.
- Filter på rengjøringsmiddel sugeslange dreies for å dosere rengjøringsmiddel.
- Heng rengjøringsmiddelsugeslangen ned i en beholder med rengjøringsmiddel.
- Innstill dysen på "CHEM".

Rengjøring

- Konsentrasjon av rengjøringsmiddel stilles inn med hensyn til flaten som skal rengjøres.

Merk: Til å begynne med må høytrykksstrålen rettes mot rengjøringsobjektet fra lengere avstand, for å unngå skader pga. for høyt trykk.

Anbefalt rengjøringsmetode

- Løse smuss:
- Rengjøringsmiddel sprutes sparsomt på og får virke i 1...5 minutter, men skal ikke tørke inn.
- Fjerne smuss:
- Spyl det oppløste smusset vekk med høytrykksstrålen.

Drift med kaldt vann

Fjerning av lett smuss og renspling, f.eks.: Hageverktøy, terrasse, verktøy, etc.

- Sett maskinbryteren i stilling "1".

Drift med varmt vann

△ FARE

Forbrenningsfare!

- Sett maskinbryteren i stilling "2".

Etter bruk av rengjøringsmiddel

- Skru helt til filter på rengjøringsmiddelsugeslange (-).
- Sett maskinbryteren i stilling "1".
- Spyl rent apparatet med åpent håndsprøytapistol i minst 1 minutt.

Slå maskinen av

△ FARE

Fare for skolding pga. varmt vann! Etter drift med varmt vann må apparatet betjenes minst to minutter med kaldt vann med åpen pistol for å avkjøles.

- Steng vanntilførselen.
- Åpne høytrykkspistolen.
- Slå på pumpen med apparatets bryter og la den gå i 5-10 sekunder.
- Lukk høytrykkspistolen.
- Sett hovedbryteren til "0/OFF".
- Trekk ut støpselet (tørre hender) fra stikkkontakten.
- Fjerne vanntilkoblingen.
- Trykk på sprøytapistolen til apparatet er trykkløst.
- Sikre håndsprøytapistolen, for å gjøre dette skyves sikringen forover.

Oppbevaring av apparatet

- Sett høytrykkspistolen i holderen.
- Apparat uten slangetrommel: Vikle opp høytrykkslangen og heng den i slangeoppheget.
- Apparat med slangetrommel: Vikle opp høytrykkslangen på slangetrommelen. Skyv håndtaket på sveiven inn for å blokkere slangetrommelen.
- Vikle strømkabelen på koabelholderen.
- Fest støpselet med monteret clips.

Frostbeskyttelse

OBS

Fare for skade! Frost ødelegger apparatet dersom det ikke er helt tomt for vann.

- Lagre apparatet på et frostoffritt sted.

Er apparatet tilkoblet en skorstein skal følgende passes på:

OBS

Fare for skader fra kaldluft via skorsteinen.

- Ved temperaturer under 0 °C skal skorsteinen kobles fra.

Dersom frostfri lagring ikke er mulig må apparatet demonteres (driftsopphold).

Sette bort

Ved lange driftspauser eller dersom frostoffri lagring ikke er mulig:

- Tapp ut vannet.
- Spyl frostvæske gjennom apparatet.

Tapp ut vannet

- Skru av vanntilførselslange og høytrykkslange.

Figur 6

- Legg maskinen ned på ryggen.
- La apparatet gå i maks. 1 minutt med kaldt vann, til pumpe og slanger er tomme.

Spyl frostvæske gjennom apparatet.

Merk: Følg bruksanvisning for frostvæsken.

- Fyll på vanlig frostvæske i vanntilførselen.

- Slå på maskinen (uten brenner) til maskinen er spylt helt igjennom.

Dermed oppnås en viss korrosjonsbeskyttelse.

Lagring

⚠ **FORSIKTIG**

Fare for personskade og materiell skade! Pass på vekten av apparatet ved lagring.

Transport

⚠ **FARE**

Fare for personskader! Veltefare ved for krappe stigninger, ved for stor sideveis helling, og ved ustabile underlag.

- Bruk maskinen på stigninger med maks. 2% stigning.
- Maskinen må kun kjøres på faste underlag.

OBS

Beskytt avtrekkspaken mot skade under transport.

⚠ **FORSIKTIG**

Fare for personskade og materiell skade! Pass på vekten av apparatet ved transport.

- Før transport, legg maskinen på ryggen og la resten av vannet renne ut.
- Før transport over lengere strekninger, ta fatt i skyvebøylen og trekk høytrykksvaskeren etter deg.
- Hvis maskinen skal bæres, grip i håndtak og skyvebøyle.
- Ved transport i kjøretøyer skal apparatet sikres mot å skli eller velte etter de til enhver tid gjeldende regler.

Pleie og vedlikehold

⚠ **FARE**

Fare for epronskader ved utilsiktet oppstart a apparat og fra elektrisk støt. Før alt arbeide på apparatet skal apparatet slås av og strømkabelen trekkes ut.

- Steng vanntilførselen.
- Åpne høytrykkspistolen.
- Slå på pumpen med apparatets bryter og la den gå i 5-10 sekunder.
- Lukk høytrykkspistolen.
- Sett hovedbryteren til "0/OFF".
- Trekk ut støpselet (tørre hender) fra stikkkontakten.
- Fjerne vanntilkoblingen.
- Trykk på sprøytepipistolen til apparatet er trykkløst.
- Sikre håndsprøytepipistolen, for å gjøre dette skyves sikringen forover.
- La apparatet avkjøles.

Sikkerhetsinspeksjon/vedlikeholdskontrakt

Du kan avtale regelmessig sikkerhetsinspeksjon eller inngå en servicekontrakt med din forhandler. Spør din forhandler om råd og veiledning.

Vedlikeholdsintervaller

Ukentlig

- Rengjør filter i vanntilkoblingen.

Månedlig

- Rengjør filter på rengjøringsmiddelsugeslange.

Etter 500 driftstimer, minimum årlig

- La kundeservice gjennomføre vedlikehold av maskinen.

Vedlikeholdsarbeider

Merk: Det er ikke nødvendig å skifte olje på høytrykks-pumpen.

Rengjør filter i vanntilkoblingen

- Ta av filteret.
- Filter rengjøres i vann og settes inn igjen.

Rengjør filter på rengjøringsmiddelsugeslange

- Filter rengjøres i vann og settes inn igjen.

Feilretting

⚠ **FARE**

Fare for epronskader ved utilsiktet oppstart a apparat og fra elektrisk støt. Før alt arbeide på apparatet skal apparatet slås av og strømkabelen trekkes ut.

Apparatet går ikke

- Ingen nettspenning
- Kontroller nettspenning/strømledning
- Motor overbelastet/overopphetet
- Sett hovedbryteren til "0/OFF".
- La apparatet avkjøles.
- Slå apparatet på.
- Dersom feilen oppstår på nytt, la kundeservice undersøke apparatet.
- Eksostemperaturbegrensere er utløst, varmeslange tilstøt.
- Kundeservice må fjerne sot fra apparatet.
- Eksostemperaturbegrensere er utløst, eksostemperatur for høy.
- Sett hovedbryteren til "0/OFF".
- La apparatet avkjøles.
- Kun på apparater med manuell tilbakestilling: Figur 17
- Bruk tilbakestillingstasten for avgasstemperaturbegrensere.
- Slå apparatet på.
- Dersom feilen oppstår på nytt, la kundeservice undersøke apparatet.

Apparat bygger ikke opp trykk

- Luft i systemet
- Luft ut pumpen:
- Slå på apparatet med åpen høytrykkspistol ved hjelp av apparatbryteren flere ganger.
- Merk:** Ved demontering av strålerør fra høytrykkspistolen går utluftingen raskere.
- Fylle/skifte ekstern rengjøringsmiddelbeholder, dersom den finnes.
- Kontroller tilkoblinger og ledninger.
- Filter i vanntilkoblingen tilsmusset
- Rengjør filter.
- Vanntilførsel er for liten
- Kontroller vanntilførselsmengden (se Tekniske data).
- Vannkran lukket.
- Åpne vannkranen.

Apparatet kobler seg på og av med åpen høytrykkspistol

- Luft i systemet
- Luft ut pumpen:
- Slå på apparatet med åpen høytrykkspistol ved hjelp av apparatbryteren flere ganger.
- Merk:** Ved demontering av strålerør fra høytrykkspistolen går utluftingen raskere.

- Høytrykksdyse tilstoppet
- Rengjør dyse.
- Varmeslange forkalket
- Kundeservice må avkalke maskinen.

Apparatet kobler seg på og av med lukket høytrykkspistol

- Lekkasje i høytrykksystemet
- Kontroller høytrykksystem og tilkoblinger for tetthet.

Apparatet lekker, det drypper vann under apparatet

- Pumpe utett, sikkerhetsventil utett.
- Merk:** 3 dråper/minutt er tillatt.
- Ved større utetthet skal apparatet kontrolleres av kundeservice.

Apparatet suger ikke inn rengjøringsmiddel

- Dysen er innstilt på "Høytrykk".
- Innstill dysen på "CHEM".
- Ekstern rengjøringsmiddelbeholder er tom.
- Fyll/skift ekstern rengjøringsmiddelbeholder.
- Filter på rengjøringsmiddelsugeslange tilsmusset.
- Rengjør filter.
- Tilbakeslagsventil henger fast.
- Skru helt til filter på rengjøringsmiddelsugeslange (-).
- Sett maskinbryteren i stilling "1".
- Spyl rent apparatet med åpnet håndsprøytepistol i minst 1 minutt.

Brenner tenner ikke

- Drivstofftank er tom.
- Fyll drivstoff.
- Vannmangel
- Kontroller vanntilkobling, kontroller tilførselsledning.
- Vanninntakstemperaturen for høy.
- Bruk vann med maks. 30 °C temperatur.

Figur 8

- Drivstoffilter tilsmusset
- Skift drivstoffilter.

Kundetjeneste

Dersom feilen ikke kan rettes opp, må apparatet kontrolleres av kundeservice.

Garanti

Vår ansvarlige salgsorganisasjon for det enkelte land har utgitt garantibetingelsene som gjelder i det aktuelle landet. Eventuelle feil på maskinen blir reparert gratis i garantitiden dersom disse kan føres tilbake til material- eller produksjonsfeil. Ved behov for garantireparasjoner, vennligst henvend deg med kjøpskvitteringen til din forhandler eller nærmeste autoriserte kundeservice.

Tilbehør og reservedeler

Bruk bare originalt tilbehør og originale reservedeler; de garanterer for en sikker og problemfri drift av maskinen. Informasjon om tilbehør og reservedeler finner du på www.kaercher.com.

EU-samsvarserklæring

Vi erklærer hermed at maskinen angitt nedenfor oppfyller de grunnleggende sikkerhets- og helsekravene i de relevante EU-direktivene, med hensyn til både design, konstruksjon og type markedsført av oss. Ved endringer på maskinen som er utført uten vårt samtykke, mister denne erklæringen sin gyldighet.

Produkt: Høytrykksvasker

Type: 1.064-xxx

Relevante EU-direktiver

2000/14/EF

2006/42/EF (+2009/127/EF)

2011/65/EU

2014/30/EU

Anvendte overensstemmende normer

EN IEC 63000: 2018

EN 55014-1: 2017 + A11: 2020

EN 55014-2: 2015

EN 60335-1

EN 60335-2-79

EN 61000-3-2: 2014

HDS 5/11, HDS 5/13:

EN 61000-3-3: 2013

HDS 5/15:

EN 61000-3-11: 2000

EN 62233: 2008

Anvendt metode for samsvars vurdering

2000/14/EF: Vedlegg V

Lydeffektiv dB(A)

HDS 5/11 U, HDS 5/15:

Målt: 91

Garantert: 94

HDS 5/11 UX, HDS 5/13:

Målt: 91

Garantert: 93

5.957-976

Undertegnede handler på vegne av og med fullmakt fra styret.

H. Jenner

Chairman of the Board of Management

S. Reiser

Director Regulatory Affairs & Certification

Ansvarlig for dokumentasjon:

S. Reiser

Alfred Kärcher SE & Co. KG
Alfred-Kärcher-Straße 28-40
71364 Winnenden (Germany)
Tel.: +49 7195 14-0

Fax: +49 7195 14-2212

Winnenden, 2020/10/01

Tekniske data

		HDS 5/11			HDS 5/13			HDS 5/15		
Nettilkobling										
Spenning	V	220	230	240	220	230	240	220	230	240
Strømtype	Hz	1~ 50			1~ 50			1~ 50		
Kapasitet	kW	2,2			2,6			2,7		
Sikringer (trege)	A	16	16	13	16	16	13	16	16	13
Beskyttelsestype	--	IPX5			IPX5			IPX5		
Beskyttelsesklasse	--	I			I			I		
Maks. tillatt nettimpedanse	Ohm	0,150			0,150			0,150		
Vanntilkobling										
Vanntilførsels-temperatur (max)	°C	30			30			30		
Tilførselsmengde (min)	l/time (l/min)	500 (8,3)			550 (9,2)			500 (8,3)		
Sugehøyde fra åpen beholder 20 °C	m	0,5			0,5			0,5		
Tilførselstrykk (max)	MPa (bar)	0,6 (6)			0,6 (6)			0,6 (6)		
Tilførselsslange – min. diameter	" (tommer)	1/2			1/2			1/2		
Tilførselsslange – lengde (min.)	m	7,5			7,5			7,5		
Effektspesifikasjoner										
Vannmengde	l/time (l/min)	450 (7,5)			500 (8,3)			450 (7,5)		
Arbeidstrykk vann (med standarddyse)	MPa (bar)	11,0 (110)			12,5 (125)			15,0 (150)		
Maks. driftstrykk (sikkerhetsventil)	MPa (bar)	16,5 (165)			18,0 (180)			20,0 (200)		
Maks. arbeidstemperatur varmtvann	°C	80			80			80		
Rengjøringsmiddeloppsug	l/time (l/min)	0-33 (0-0,6)			0-33 (0-0,6)			0-33 (0-0,6)		
Brennereffekt	kW	26			29			26		
Maksimal fyringsoljeforbruk	kg/h	2,7			3,1			2,7		
Rekylkraft høytrykkspistol (maks.)	N	18,1			21,4			20,8		
Dysetørrelse på standarddyse	--	035			032			030		
Registrerte verdier etter EN 60335-2-79										
Støy										
Støytrykksnivå L_{pA}	dB(A)	76			76			77		
Usikkerhet K_{pA}	dB(A)	3			3			3		
Støyeffektnivå L_{WA} + usikkerhet K_{WA} (UX)	dB(A)	94 (93)			93			94		
Hånd-arm vibrasjonsverdi										
Høytrykkspistol	m/s ²	2,4			1,0			0,9		
Strålerør	m/s ²	1,4			1,1			1,1		
Usikkerhet K	m/s ²	0,3			0,3			0,3		
Driftsmidler										
Drivstoff	--	Fyringsolje EL eller diesel			Fyringsolje EL eller diesel			Fyringsolje EL eller diesel		
Oljemengde	l	0,1			0,1			0,2		
Oljetyper	Motorolje 15W40	Best.nr. 6.288-050.0			Best.nr. 6.288-050.0			Best.nr. 6.288-050.0		
Mål og vekt										
Lengde x bredde x høyde (UX)	mm	618 x 618 x 994 (1163)			618 x 618 x 994 (1163)			618 x 618 x 994 (1163)		
Typisk driftsvekt (UX)	kg	70 (72)			74 (76)			76 (78)		
Drivstofftank	l	6,5			6,5			6,5		



Läs bruksanvisning i original innan aggregatet används första gången, följ anvisningarna och spara driftsanvisningen för

framtida behov, eller för nästa ägare.

- Före första ibruktagning måste Säkerhetsanvisningar nr. 5.951-949.0 läsas!
- Informera inköpsstället omgående vid transportskador.
- Kontrollera innehållet i leveransen vid uppackning. Leveransomfattning, se Bild 1.

Innehållsförteckning

Miljöskydd	SV	1
Aggregatelement	SV	1
Symboler på aggregatet	SV	1
Ändamålsenlig användning	SV	1
Säkerhetsanvisningar	SV	2
Säkerhetsanordningar	SV	2
Idrifttagning	SV	2
Handhavande	SV	3
Förvaring	SV	5
Transport	SV	5
Skötsel och underhåll	SV	5
Åtgärder vid störningar	SV	5
Garanti	SV	6
Tillbehör och reservdelar	SV	6
EU-försäkran om överensstämmelse	SV	6
Tekniska data	SV	7

Miljöskydd

	Emballagematerialen kan återvinnas. Kasta inte emballaget i hushållssoporna utan lämna det till återvinning.
	Kasserade apparater innehåller återvinningsbart material som bör gå till återvinning. Batterier, olja och liknande ämnen får inte komma ut i miljön. Överlämna skrotade aggregat till ett lämpligt återvinningssystem.
Motorolja, värmeolja, diesel och bensin får inte släppas ut i miljön. Skydda marken och avfallshantera förbrukad olja på ett miljövänligt sätt.	

Upplysningar om ingredienser (REACH)

Aktuell information om ingredienser finns på:

www.kaercher.com/REACH

Aggregatelement

Bild 1

- Högtrycksslang EASY!Lock
- Kabelfäste
- Påfyllningsöppning för bränsle
- Bränslemätare
- Munstyckesförvaring
- El-matarledning
- Högtryckspump
- Vattenanslutningssats
- Högtrycksanslutning EASY!Lock (endast HDS 5/xx U)
- Spolrörshållare
- Vattenanslutning med filter
- Underlag

- Högtrycksslangens utloppsöppning (endast HDS 5/xx UX)
- Bårhandtag
- Motorhuv
- Huvudreglage
- Brännare
- Slanghållare (endast HDS 5/xx U)
- Slangtrumma (endast HDS 5/xx U)
- Sugslang med filter, för rengöringsmedel
- Hållare för strålrör
- Typskylt
- Huvtillslutning
- Handvev till slangtrumma (endast HDS 5/xx UX)
- Skjuthandtag
- Munstyckesmarkering
- Trefunktionsmunstycke EASY!Lock
- Strålrör EASY!Lock
- Handspruta EASY!Force
- Handsprutans säkerhetspår
- Säkerhetsspak
- Startspak

Färgmärkning

- Manöverelement för rengöringsprocessen är gula.
- Manöverelement för underhåll och service är ljusgrå.

Symboler på aggregatet



Högtrycksstrålar kan vid felaktig användning vara farliga. Strålen får inte riktas mot människor, djur, aktiv elektrisk utrustning eller mot själva aggregatet. Högtrycksvätten får endast användas om den står lodrätt.

Aggregat med slangtrumma:



Risk för brännskador på grund av mycket varma ytor!

Ändamålsenlig användning

- Rengöring av: maskiner, fordon, byggnadsverk, verktyg, fassader, terrasser, trädgårdsredskap etc.
- Högtrycksvätten får endast användas om den står lodrätt.
- Lämna aldrig apparaten utan uppsikt så länge som den är i drift.

⚠ FARA

Skaderisk! Vid användning på bensinmackor eller andra riskfyllda områden måste gällande säkerhetsföreskrifter följas.

Avloppsvatten, innehållande mineralolja, får inte komma ut i mark, vattendrag eller kanalisation. Motor- och underredesvätt utförs därför enbart på lämpliga platser, utrustade med oljeavskiljare.

Krav på vattenkvaliteten:

OBSERVERA

Endast rent vatten får användas som högtrycksmedium. Smuts orsakar slitage eller avlagringar i maskinen eller i tillbehören.

Om återvinningsvatten används får följande gränsvärden inte överskridas.

pH-värde	6,5...9,5
elektrisk ledningsförmåga *	Ledningsförmåga färskvatten +1 200 µS/cm
sedimenterbara ämnen **	< 0,5 mg/l
filtreringsbara ämnen ***	< 50 mg/l
Kolväten	< 20 mg/l
Klor	< 300 mg/l
Sulfat	< 240 mg/l
Kalcium	< 200 mg/l
Totalhårdhet	< 28 °dH < 50 °TH < 500 ppm (mg CaCO ₃ /l)
Järn	< 0,5 mg/l
Mangan	< 0,05 mg/l
Koppar	< 2 mg/l
Aktivt klor	< 0,3 mg/l
fritt från illaluktande dofter	
* Maximum totalt 2 000 µS/cm	
** Testvolym 1 l, sedimenteringstid 30 min	
*** inga slipande ämnen	

Säkerhetsanvisningar

- Beakta lagstadgade, nationella föreskrifter för högtryckstvättar.
- Beakta gällande, nationella regelverk för olycksfallsskydd. Högtryckstvättar måste kontrolleras regelbundet och kontrollresultatet måste noteras skriftligt.
- Aggregatets uppvärmningsanordning är en förbränningsanläggning. Förbränningsanläggningar måste kontrolleras regelbundet och i enlighet med gällande, nationella regelverk.
- Inga förändringar får göras på maskinen/tillbehören.

Säkerhetsanordningar

Säkerhetsanordningar är avsedda att skydda användaren och får inte deaktiveras eller kringås i sin funktion.

Tryckställare

Tryckställaren kopplar från aggregatet när pistolen stängs, och kopplar åter till det när pistolen öppnas.

Säkerhetsventil

- Säkerhetsventilen öppnas vid övertryck i behållaren eller om överströmningsventilen resp. tryckställaren är defekt.
- Säkerhetsventilen har ställts in och plomberats hos tillverkaren. inställning endast av kundservice.

Vattenbristssäkring

Vattenbristsäkringen förhindrar att brännaren kopplas till vid vattenbrist.

Avgastemperaturbegränsaren

Avgastemperaturbegränsaren stänger av aggregatet när för hög avgastemperatur uppnås.

Lindningsskyddskontakt

Lindningsskyddskontakten i pumpdriftens motorlindning stänger av motorn vid termisk överbelastning.

Säkerhetsspärr

Säkerhetsspärren på handsprutan förhindrar att apparaten startas oavsiktligt.

Idrifttagning

⚠ VARNING

Skaderisk! Maskinen, tillbehören, matningsledningarna, och anslutningarna måste vara i felfritt skick. Maskinen får inte användas om den inte är felfri.

Montera handsprutpistol, strålrör, munstycke och högtrycksslang

Obs! EASY!Lock-systemet förbinder komponenterna med en snabbgånga snabbt och säkert på bara ett varv.

- Anslut strålröret och handsprutan och dra åt för hand (EASY!Lock).
- Montera munstycke på strålröret (markering upptill på inställningsringen) och dra åt för hand (EASY!Lock).
- Aggregat utan slangtrumma:
Anslut högtrycksslangen till handsprutan och maskinens högtrycksanslutning och dra åt för hand (EASY!Lock).
- Aggregat med slangtrumma:
Anslut högtrycksslangen och handsprutan och dra åt för hand (EASY!Lock).

Fylla på bränsle

⚠ FARA

Explosionsrisk! Fyll endast på diesel eller lätt eldningsolja. Drift med biodiesel enligt EN 14214 (över 6 °C utomhustemperatur) är möjlig. Olämpligt bränsle, t.ex. bensin, får inte användas.

OBSERVERA

Risk för skador! Kör aldrig maskinen med tom bränsletank. Bränslepumpen kan förstöras. Detta gäller även vid drift med kallvatten.

- Öppna tanklocket.
- Fylla på bränsle.
- Stäng tanklocket.
- Torka av bränsle som runnit över.

Fylla på/byta ut behållare för rengöringsmedel

⚠ FARA

Risk för skada!

- Använd endast produkter från Kärcher.
- Sug aldrig upp på lösningsmedel (bensin, aceton, förtunning, etc.).
- Undvik kontakt med ögon och hud.
- Beakta tillverkarens säkerhets- och användningshänvisningar.

Kärcher har ett individuellt program för rengöring och vård.

Din försäljare ger dig gärna ytterligare information.

- Fyll på / byt ut den externa behållaren för rengöringsmedel.

Vattenanslutning

⚠ **VARNING**

Beakta vattenleverantörens föreskrifter. Enligt gällande föreskrifter får apparaten aldrig användas i dricksvattennätet utan systemavskiljare. Säkerställ att vattenförsörjningssystemet, som högtrycksvätten ansluts till, har en anslutning som är utrustad med en systemavskiljare enligt EN 12729 typ BA. Vatten som runnit genom en systemavskiljare anses inte vara drickbart.



⚠ **FÖRSIKTIGHET**

Anslut alltid systemavskiljaren till vattenförsörjningen, aldrig direkt till maskinen.

Se Tekniska Data för anslutningsvärden.

→ Fäst tilllopps-slangen (minimilängd 7,5 m, minsta diameter 1/2") med slangklämman på vattenanslutningssatsen.

→ Anslut vattenslang till apparatens vattenintag och till vattenförsörjningen (exempelvis vattenkran).

Observera: Tilllopps-slangen och slangklämman ingår inte i leveransen.

Sug upp vatten från behållare

→ Anslut sugslang (diameter minst 1/2") med filter (tillbehör) till vattenförsörjningen.

– Max. sughöjd: 0,5 m

⚠ **FARA**

Risk för personskador och materialskador! Sug aldrig upp vatten ur en dricksvattenbehållare. Sug aldrig upp vätskor som innehåller lösningsmedel som lackförtunning, bensin, olja eller ofiltrerat vatten. Tätningarna i maskinen tål inga lösningsmedel. Ånga från lösningsmedel är brandfarlig, explosiv och giftig.

Elanslutning

– Anslutningsvärde, se Tekniska data och typskylten.
– Den elektriska anslutningen måste utföras av en elektriker och motsvara IEC 60364-1.

→ Stäng av strömbrytaren "0/OFF".

→ Stick i nätkontakten.

⚠ **FARA**

Risk för skada på grund av elektrisk stöt!

– Olämpliga elektriska förlängningskablar kan vara farliga. Använd endast tillåtna elektriska förlängningskablar utomhus, med motsvarande märkning och med tillräckligt tvärsnitt.

– Rulla alltid ut förlängningsledningarna helt.

– Stickkontakt och koppling hos en använd förlängningskabel måste vara tätentäta.

OBSERVERA

Maximalt tillåtna nätimpedans på den elektriska anslutningspunkten (se Tekniska data) får inte överskridas.

Vid oklarheter gällande den aktuella nätimpedansen som gäller för din anslutningspunkt, ta kontakt med ditt energiförsörjningsföretag.

Handhavande

⚠ **FARA**

Explosionsrisk! Inga brännbara vätskor får sprutas med högtrycksvätten.

⚠ **FARA**

Risk för personskada! Använd aldrig maskinen utan monterat strålrör. Kontrollera innan varje användning att strålröret är ordentligt fastsatt. Strålrörets förskruvning måste vara fast ådraget för hand.

⚠ **FARA**

Skaderisk! Håll i handsprutan och strålröret med båda händerna när du arbetar.

⚠ **FARA**

Skaderisk! Avdragsspaken och låsspaken får inte vara spärrade när maskinen används.

⚠ **FARA**

Skaderisk! Kontakta kundservice om låsspaken är defekt.

OBSERVERA

- Risk för skador! Kör aldrig maskinen med tom bränsletank. Bränslepumpen kan förstöras. Detta gäller även vid drift med kallvatten.
- Risk för skador! Använd aldrig maskinen utan filter i vattenanslutningen.
- Risk för skador! Lägg inga föremål (slang osv.) i eller över kaminen.
- Aggregat med slangtrumma:
Fara för skada! Rulla alltid ut högtrycksslangen fullständigt.

Öppna/stänga maskinhuv

Bild **2**

→ Lossa låset till huven med en skruvmejsel, fäll fram huven och haka loss den.

Bild **3**

→ Sätt fast maskinhuv (se pilar), fäll upp den och haka fast låset till huven.

Öppna/stänga handsprutan

→ Öppna handsprutan: Tryck på låsspaken och avdragsspaken.

→ Stäng handsprutan: Släpp låsspaken och avdragsspaken.

Byt munstycke

⚠ **FARA**

Skaderisk! Stäng av maskinen innan munstycken byts och tryck på handsprutan tills maskinen är trycklös.

→ Lås handsprutan genom att skjuta spärren framåt.

→ Byt munstycket.

Driftslägen

Bild **4**

0/OFF = Av

1 Drift med kallt vatten

2 Drift med varmvatten

Koppla till aggregatet

→ Ställ in huvudreglaget till önskat arbetssätt.

Maskinen startar kort och kopplas sedan från, så snart som arbetstrycket har uppnåtts.

→ Lås upp handsprutan genom att skjuta spärren bakåt.

Om handsprutpistolen aktiveras kopplas aggregatet åter till.

Anmärkning: Lufta ur pumpen om det inte kommer ut något vatten ur högtrycksmunstycket.

Lufta ur pumpen:

→ Koppla till och från aggregatet flera gånger med huvudreglaget medan handsprutan är öppen.

Observera: Genom att ta bort strålröret från högtrycksslangen från handsprutan går det snabbare att lufta ur.

Avbryta drift

- Släpp avdragsspaken, maskinen stängs av. Lås handsprutan genom att skjuta spärren framåt.
- Lås upp handsprutan genom att skjuta spärren bakåt. Dra åter in avdragsspaken, maskinen startar igen.

Välj typ av stråle

- Stäng handspruta.
- Lås handsprutan genom att skjuta spärren framåt.
- Vrid på munstyckeshöjlet tills önskad symbol överensstämmer med markeringen:

	Rund högtrycksstråle (0°) till mycket envis smuts.
	Flat lågtrycksstråle (CHEM) vid användning med rengöringsmedel, eller rengöring med lågt tryck.
	Flat högtrycksstråle (25°) till smuts som sträcker sig över större yta.

Drift med rengöringsmedel

- Var sparsam med användning av rengöringsmedel för att minska påfrestningarna på miljön.
- Rengöringsmedlet måste vara anpassat till ytan som ska rengöras.

Bild 5

- Ta ur sugslangen för rengöringsmedel.
- Vrid på filtret på sugslangen för rengöringsmedel för att dosera rengöringsmedlet.
- Häng slangen för rengöringsmedel i en behållare med rengöringsmedel.
- Ställ in munstycket på "CHEM".

Rengöring

- Ställ rengöringsmedlets koncentration så att det är anpassat till ytan som ska rengöras.

Anmärkning: Rikta alltid strålen först på stort avstånd från objektet som ska rengöras, för att förhindra att skador uppkommer på grund av för högt tryck.

Rekommenderad rengöringsmetod

- Lös upp smuts:
 - spraya på sparsamt med rengöringsmedel och låt det verka i 1...5 minuter, men inte torka in.
- Tag bort smuts:
 - Spola bort upplöst smuts med högtrycksstråle.

Drift med kallt vatten

Borttagning av lätt nedsmutsning och sköljning, exv. för: Trädgårdsmaskiner, terrasser, verktyg, etc.

- Ställ huvudreglaget på "1".

Drift med varmvatten

⚠ FARA

Risk för skällning!

- Ställ huvudreglaget på "2".

Efter användning med rengöringsmedel

- Skruva igen filtret på sugslangen för rengöringsmedel helt (-).
- Ställ huvudreglaget på "1".

- Spola ren apparaten med öppen handspruta under minst en minut.

Stänga av aggregatet

⚠ FARA

Risk för skällning från hett vatten! Efter drift med varmvatten måste maskinen köras minst två minuter med kallt vatten och med öppen spruta för att kylas ned.

- Stäng vattentillförseln.
- Öppna handsprutspisolen.
- Sätt på pumpen med strömbrytaren på maskinen och låt den gå i 5-10 sekunder.
- Stäng handspruta.
- Stäng av strömbrytaren "0/OFF".
- Försäkra dig om att dina händer är torra när du drar ut nätkontakten.
- Ta bort vattenanslutningen.
- Tryck på handsprutan tills apparaten är trycklös.
- Lås handsprutan genom att skjuta spärren framåt.

Förvara aggregatet

- Placera handsprutan i hållaren.
- Aggregat utan slangtrumma:
 - Rulla upp högtrycksslangen och häng den över slanghållaren.
- Aggregat med slangtrumma:
 - Rulla upp högtrycksslang på slangtrumma. Tryck in handtaget på veven för att blockera slangtrumman.
- Rulla upp anslutningsladdan på sladdhållaren.
- Fäst kontakten med monterat clip.

Frostskydd

OBSERVERA

Risk för skador! Frost förstör maskinen om den inte är helt tömd på vatten.

- Ställ aggregatet på en frosthärlig plats. Om aggregatet är anslutet till en kamin ska följande beaktas:

OBSERVERA

Risk för skador pga. kallluft som kommer in via kaminen.

- Skijl aggregatet från kaminen vid temperaturer under 0° C utomhus.

Om det inte är möjligt att förvara aggregatet på en frosthärlig plats ska aggregatet hiberneras.

Nedstängning

Under längre driftspausar eller om det inte är möjligt att förvara aggregatet på en frosthärlig plats:

- Töm ut vatten
- Spola igenom aggregatet med frostskyddsmedel

Släppa ut vatten

- Skruva av slang för vattentillförsel samt högtrycksslang.

Bild 6

- Lågg maskinen på rygg.
- Kör maskinen under max. 1 minut med kallvatten-drift tills pump och ledningar är tomma.

Spola igenom aggregatet med frostskyddsmedel

Anmärkning: Beakta föreskrifter från tillverkaren av frostskyddsmedlet.

- Fyll på vattenanslutningen med vanligt frostmedel.
- Starta aggregat (utan brännare), tills aggregatet är helt genomspolat.

På detta sätt uppnås även ett visst skydd mot rost.

Förvaring

⚠ FÖRSIKTIGHET

Risk för personskador och materiella skador! Tänk på maskinens vikt vid lagringen.

Transport

⚠ FARA

Skaderisk! Risk att maskinen välter vid kraftigt motlut, för hög lutning i sidled eller instabilt underlag.

- Kör maskinen endast i lutning på maximalt 2 %.
- Använd maskinen endast på fast underlag.

OBSERVERA

Skydda avdragsspaken mot skador under transporten.

⚠ FÖRSIKTIGHET

Risk för personskada och materiell skada! Tänk på maskinens vikt vid transporten.

- Innan maskinen transporteras, lägg den på rygg och låt allt restvatten rinna ut.
- Man håller aggregatet i skjuthandtaget och drar det bakom sig vid längre transporter.
- Ta tag i handtagen och i skjutbygelns när maskinen ska bäras.
- Vid transport i fordon ska maskinen säkras enligt respektive gällande bestämmelser så den inte kan tippa eller glida.

Skötsel och underhåll

⚠ FARA

Risk för skador om maskinen startar plötsligt och på grund av elektrisk stöt. Stäng av maskinen och dra ut elkontakten innan arbeten utförs på maskinen.

- Stäng av vattentillförseln.
- Öppna handsprutpistolen.
- Sätt på pumpen med strömbrytaren på maskinen och låt den gå i 5-10 sekunder.
- Stäng handspruta.
- Stäng av strömbrytaren "0/OFF".
- Försäkra dig om att dina händer är torra när du drar ut nätkontakten.
- Ta bort vattenanslutningen.
- Tryck på handsprutan tills apparaten är trycklös.
- Lås handsprutan genom att skjuta spärren framåt.
- Låt aggregatet svalna.

Säkerhetsinspektion/Serviceavtal

Kom överrens med försäljningsstället om att regelbundna säkerhetskontroller ska genomföras eller välj ett serviceavtal. Be om råd.

Underhållsintervaller

Varje vecka

- Rengör filtret i vattenanslutningen.

Varje månad

- Rengör filtret på sugslangen för rengöringsmedel.

Var 500:e driftstimme, minst en gång per år

- Låt auktoriserad serviceverkstad utföra underhållet av apparaten.

Underhållsarbeten

Observera: Det är inte nödvändigt att göra oljebytten på oljepumpen.

Rengör filtret i vattenanslutningen

- Ta ur filtret.
- Rengör filtret i vatten och sätt i igen.

Rengöra filtret i sugslangen för rengöringsmedel

- Rengör filtret i vatten och sätt i igen.

Åtgärder vid störningar

⚠ FARA

Risk för skador om maskinen startar plötsligt och på grund av elektrisk stöt. Stäng av maskinen och dra ut elkontakten innan arbeten utförs på maskinen.

Apparaten arbetar inte

- Ingen nätförsörjning
- Kontrollera nätanslutning/elkabel.
- Motorn är överbelastad/överhettad
- Stäng av strömbrytaren "0/OFF".
- Låt aggregatet svalna.
- Slå på apparaten.
- Om störningen uppträder igen, låt kundtjänsten testa aggregatet.
- Begränsaren för avgastemperaturen har löst ut, värmeslangen är nedsotad.
- Låt auktoriserad serviceverkstad avlägsna sotet i aggregatet.
- Begränsaren för avgastemperaturen har löst ut, avgastemperaturen är för hög.
- Stäng av strömbrytaren "0/OFF".
- Låt aggregatet svalna.
- Endast hos maskiner med manuell återställning: Bild 7
- Tryck på återställningsknapp för avgastemperaturbegränsare.
- Slå på apparaten.
- Om störningen uppträder igen, låt kundtjänsten testa aggregatet.

Aggregatet bygger inte upp tryck

- Luft i systemet
- Lufta ur pumpen:
- Koppla till och från aggregatet flera gånger med huvudreglaget medan handsprutan är öppen.
- Observera:** Genom att ta bort strålröret från högtrycks-slangen från handsprutan går det snabbare att lufta ur.
- Om den externa behållaren för rengöringsmedel är tom, fyll på/byt ut den tomma behållaren.
- Kontrollera anslutningar och ledningar.
- Filter i vattenanslutningen smutsigt
- Rengör filtret.
- För lite vatten matas in
- Kontrollera vattenflödet till pumpen (Tekniska Data).
- Vattenkran stängd.
- Öppna vattenkranen.

Aggregatet stänger av/startar ständigt när handsprutan är öppen

- Luft i systemet
- Lufta ur pumpen:
- Koppla till och från aggregatet flera gånger med huvudreglaget medan handsprutan är öppen.
- Observera:** Genom att ta bort strålröret från högtrycks-slangen från handsprutan går det snabbare att lufta ur.
- Högtrycksmunstycket förstoppat
- Rengör munstycket.
- Värme slang förkalkad
- Låt kundtjänst avlägsna kalk i maskinen.

Aggregatet kopplas från och till med stängd handsprutpistol

- Läck i högtryckssystemet
- Kontrollera högtryckssystemet och anslutningar med avseende på läck.

Aggregatet läcker, vatten sipprar ut under aggregatet

- Pump otät, säkerhetsventil otät.
- Anmärkning:** Tillåtet är 3 droppar/minut.
- Låt auktoriserad serviceverkstad kontrollera aggregatet vid större otäthet.

Aggregatet suger ej upp rengöringsmedel

- Munstycke är inställt på "Högtryck".
- Ställ in munstycket på "CHEM".
- Extern rengöringsmedelsbehållare är tom.
- Fyll på / byt ut den externa behållaren för rengöringsmedel.
- Filter i sugslangen för rengöringsmedel nedsmutsat
- Rengör filtret.
- Bakslagsventilen tilltäppt
- Skruva igen filtret på sugslangen för rengöringsmedel helt (-).
- Ställ huvudreglaget på "1".
- Spola ren apparaten med öppen handspruta under minst en minut.

Brännaren tändar inte

- Bränsletank är tom.
 - Fylla på bränsle.
 - Vattenbrist
 - Kontrollera vattenanslutning, kontrollera inkommande ledningar.
 - Vatteninmatningstemperatur för hög.
 - Mata in varmt vatten max. 30 °C .
- Bild **8**
- Bränslefiltret nedsmutsat
 - Byt ut bränslefiltret.

Kundservice

Kan störningen inte åtgärdas måste aggregatet kontrolleras av auktoriserad serviceverkstad.

Garanti

I respektive land gäller de garantivillkor som publicerats av våra auktoriserade distributörer. Eventuella fel på aggregatet repareras utan kostnad under förutsättning att det orsakats av ett material- eller tillverkningsfel. I frågor som gäller garantin ska du vända dig med kvitto till inköpsstället eller närmaste auktoriserade serviceverkstad.

Tillbehör och reservdelar

Använd endast originaltillbehör och originalreservdelar, så att en säker och störningsfri drift av maskinen är garanterad.

Information om tillbehör och reservdelar finns på www.kaercher.com.

EU-försäkringen om överensstämmelse

Härmed försäkras vi att nedanstående betecknade maskin i ändamål och konstruktion samt i den av oss levererade versionen motsvarar EU-direktivens tillämpliga grundläggande säkerhets- och hälsokrav. Vid ändringar på maskinen som inte har godkänts av oss blir denna överensstämmelseförklaring ogiltig.

Produkt: Högtrycksvätt

Typ: 1.064-xxx

Tillämpliga EU-direktiv

2000/14/EG

2006/42/EG (+2009/127/EG)

2011/65/EU

2014/30/EU

Tillämpade harmoniserade normer

EN IEC 63000: 2018

EN 55014-1: 2017 + A11: 2020

EN 55014-2: 2015

EN 60335-1

EN 60335-2-79

EN 61000-3-2: 2014

HDS 5/11, HDS 5/13:

EN 61000-3-3: 2013

HDS 5/15:

EN 61000-3-11: 2000

EN 62233: 2008

Tillämpad metod för överensstämmelsevärdering

2000/14/EG: Bilaga V

Ljudeffektnivå dB(A)

HDS 5/11 U, HDS 5/15:

Upmätt: 91

Garanterad: 94

HDS 5/11 UX, HDS 5/13:

Upmätt: 91

Garanterad: 93

5.957-976

Undertecknande agerar på uppdrag av och med styrelsens godkännande.

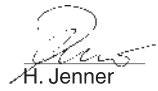

H. Jenner

Chairman of the Board of Management

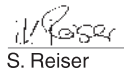

S. Reiser

Director Regulatory Affairs & Certification

Dokumentationsbefullmäktigad:

S. Reiser

Alfred Kärcher SE & Co. KG

Alfred-Kärcher-Straße 28-40

71364 Winnenden (Germany)

Tel.: +49 7195 14-0

Fax: +49 7195 14-2212

Winnenden, 2020/10/01

Tekniska data

		HDS 5/11			HDS 5/13			HDS 5/15		
Nätförsörjning										
Spänning	V	220	230	240	220	230	240	220	230	240
Strömart	Hz	1~ 50			1~ 50			1~ 50		
Anslutningseffekt	kW	2,2			2,6			2,7		
Säkringar (tröga)	A	16	16	13	16	16	13	16	16	13
Skydd	--	IPX5			IPX5			IPX5		
Skyddsklass	--	I			I			I		
Maximalt tillåten nätimpedans	Ohm	0,150			0,150			0,150		
Vattenanslutning										
Inmatningstemperatur (max.)	°C	30			30			30		
Inmatningsmängd (min.)	l/t (l/min)	500 (8,3)			550 (9,2)			500 (8,3)		
Sughöjd ur öppen behållare (20 °C)	m	0,5			0,5			0,5		
Inmatningsstryck (max.)	MPa (bar)	0,6 (6)			0,6 (6)			0,6 (6)		
Diameter inmatningsslang (min.)	Tum	1/2			1/2			1/2		
Längd inmatningsslang (min.)	m	7,5			7,5			7,5		
Prestanda										
Matningsmängd, vatten	l/t (l/min)	450 (7,5)			500 (8,3)			450 (7,5)		
Arbetstryck vatten (med standardmunstycke)	MPa (bar)	11,0 (110)			12,5 (125)			15,0 (150)		
Max. driftövertryck (säkerhetsventil)	MPa (bar)	16,5 (165)			18,0 (180)			20,0 (200)		
Max. arbetstemperatur varmvatten	°C	80			80			80		
Insgugning av rengöringsmedel	l/t (l/min)	0-33 (0-0,6)			0-33 (0-0,6)			0-33 (0-0,6)		
Brännareffekt	kW	26			29			26		
Maximal förbrukning av värmeledningsolja	kg/t	2,7			3,1			2,7		
Handsprutans rekylkraft (max.)	N	18,1			21,4			20,8		
Standardmunstyckets storlek	--	035			032			030		
Beräknade värden enligt EN 60335-2-79										
Brusnivå										
Ljudtrycksnivå L_{pA}	dB(A)	76			76			77		
Osäkerhet K_{pA}	dB(A)	3			3			3		
Ljudeffektsnivå L_{WA} + Osäkerhet K_{WA} (UX)	dB(A)	94 (93)			93			94		
Hand-Arm Vibrationsvärde										
Handspruta	m/s ²	2,4			1,0			0,9		
Spolrör	m/s ²	1,4			1,1			1,1		
Osäkerhet K	m/s ²	0,3			0,3			0,3		
Drivmedel										
Bränsle	--	Värmeolja EL, el- eller diesel			Värmeolja EL, eller diesel			Värmeolja EL, el- eller diesel		
Oljemängd	l	0,1			0,1			0,2		
Oljesorter	Motorolja 15W40	Best.nr. 6.288-050.0			Best.nr. 6.288-050.0			Best.nr. 6.288-050.0		
Mått och vikt										
Längd x Bredd x Höjd (UX)	mm	618 x 618 x 994 (1163)			618 x 618 x 994 (1163)			618 x 618 x 994 (1163)		
Typisk driftvikt (UX)	kg	70 (72)			74 (76)			76 (78)		
Bränsletank	l	6,5			6,5			6,5		



Lue tämä alkuperäisiä ohjeita ennen laitteen käyttämistä, säilytä käyttöohje myöhempiä käyttöä tai mahdollista myöhempiä omistajaa varten.

- Turvaohje nro 5.951-949.0 on ehdottomasti luettava ennen laitteen ensimmäistä käyttökertaa!
- Jos havaitset kuljetusvaurioita, ota välittömästi yhteys jälleenmyyjään.
- Tarkasta pakkauksen sisältö sitä purettaessa. Toimituslaajuus, katso kuvaa 1.

Sisällysluettelo

Ympäristönsuojelu	FI	1
Laitteen osat	FI	1
Laitteessa olevat symbolit	FI	1
Käyttötarkoitus	FI	1
Turvaohjeet	FI	2
Turvalaitteet	FI	2
Käyttöönotto	FI	2
Käyttö	FI	3
Säilytys	FI	5
Kuljetus	FI	5
Hoito ja huolto	FI	5
Häiriöapu	FI	5
Takuu	FI	6
Varusteet ja varaosat	FI	6
EY-vaatimustenmukaisuusvakuutus	FI	7
Tekniset tiedot	FI	8

Ympäristönsuojelu



Pakkauksmateriaalit ovat kierrätettäviä. Älä käsittele pakkauksia kotitalousjätteenä, vaan toimita ne jätteiden kierrätykseen.



Käytetyt laitteet sisältävät arvokkaita kierrätettäviä materiaaleja, jotka tulisi toimittaa kierrätykseen. Paristoja, öljyjä ja samankaltaisia aineita ei saa päästää ympäristöön. Tästä syystä toimita kuluneet laitteet asianmukaisiin keräyspisteisiin.

Huolehdi, ettei moottoriöljyä, polttoöljyä, dieseliä tai bensiiniä pääse valumaan luontoon. Suojaa maaperää ja hävitä jäteöljy ympäristöstävällisesti.

Huomautuksia materiaaleista (REACH)

Ajantasaisia tietoja ainesosista löytyy osoitteesta:

www.kaercher.com/REACH

Laitteen osat

Kuva 1

- 1 Korkeapaineletku EASY!Lock
- 2 Johdon pidike
- 3 Polttoaineen täyttöaukko
- 4 Täyttömäärän näyttö
- 5 Suuttimien säilytyspaikka
- 6 Sähköjohto
- 7 Korkeapainepumppu
- 8 Vesiliitännäsarja
- 9 Korkeapaineliitäntä EASY!Lock (vain HDS 5/xx U)
- 10 Ruiskuputken säilytysteline
- 11 Vesiliitännä ja suodatin
- 12 Tuki

- 13 Korkeapaineletkun ulostuloaukko (vain HDS 5/xx UX)
- 14 Kantokahva
- 15 Pölysuoja
- 16 Laittekytkin
- 17 Poltin
- 18 Letkukannatin (vain HDS 5/xx U)
- 19 Letkurumpu (vain HDS 5/xx UX)
- 20 Puhdistusaineinen imuletku ja suodatin
- 21 Suihkuputken kiinnike
- 22 Tyyppikilpi
- 23 Kansilukko
- 24 Letkurummun käsikampi (vain HDS 5/xx UX)
- 25 Työntökahva
- 26 Suuttimen merkintä
- 27 Kolmoissuutin EASY!Lock
- 28 Ruiskuputki EASY!Lock
- 29 Käsikäyttöinen ruiskupistooli EASY!Force
- 30 Käsiruiskupistoolin varmistinsalpa
- 31 Turvavipu
- 32 Laukaisuvipu

Väritunnukset

- Puhdistusprosessin käyttöelimet ovat keltaisia.
- Huollon ja servicen käyttöelimet ovat vaaleanharmaat.

Laitteessa olevat symbolit



Epäasianmukaisesti käytettyinä suurpainesuihkut voivat olla vaarallisia. Suihkua ei saa suunnata ihmisiin, eläimiin, jännitteellisiin sähkövarusteisiin tai itse laitteeseen. Painepesuria saa käyttää vain, kun se on pystysuorassa asennossa.

Letkurummulla varustettu laite:



Kuumien pintojen aiheuttama palovam-mavaara!

Käyttötarkoitus

- Puhdistaminen: Koneet, ajoneuvot, rakennukset, työkalut, julkisivut, terassit, puutarhavälineet jne.
- Painepesuria saa käyttää vain, kun se on pystysuorassa asennossa.
- Älä koskaan jätä laitetta valvomatta niin kauan, kun se on käytössä.

⚠ VAARA

Loukkaantumisvaara! Jos laitetta käytetään huolto- asemilla tai muissa vastaavissa paikoissa, on noudatettava asianmukaisia turvamääräyksiä.

Älä päästä mineraalipitoista jättevettä valumaan maaperään, vesistöön tai viemäriverkkoon. Moottorin ja auton pohjan pesu on suoritettava tästä syystä puhdistukseen soveltuvalla ja öljyerottimella varustetulla paikalla.

Veden laatuvaatimukset:

HUOMIO

Korkeapainelaitteistossa saa käyttää ainoastaan puhdasta vettä. Epäpuhtaudet johtavat laitteen ja varusteiden ennenaikaiseen kulumiseen tai kerrostumien muodostumiseen.

Jos käytetään recycling-vettä, seuraavia raja-arvoja ei saa ylittää:

pH-arvo	6,5...9,5
sähköjohtokyky *	Tuoreveden sähköjohtavuus +1200 µS/cm
erotettavissa olevat aineet **	< 0,5 mg/l
poisuodatettavissa olevat aineet ***	< 50 mg/l
Hilivedyt	< 20 mg/l
Kloridi	< 300 mg/l
Sulfaatti	< 240 mg/l
Kalsium	< 200 mg/l
Kokonaiskovuus	< 28 °dH < 50 °TH < 500 ppm (mg CaCO ₃ /l)
Rauta	< 0,5 mg/l
Mangaani	< 0,05 mg/l
Kupari	< 2 mg/l
Aktiivikloori	< 0,3 mg/l
ei saa haista epämiellyttävälle	
* Maksimi yhteensä 2000 µS/cm	
* Näytetilavuus 1 l, laskeutusaika 30 minuuttia	
*** ei hankaavia aineita	

Turvaohjeet

- Kunkin maan lainlaatijan säätämiä, korkeapainepesulaitteita koskevia kansallisia määräyksiä on noudatettava.
- Kunkin maan lainlaatijan säätämiä, työturvallisuutta koskevia kansallisia määräyksiä on noudatettava. Korkeapainepesulaitteet on tarkastettava säännöllisin väliajoin ja tarkastuksen tulokset on tallennettava kirjallisesti.
- Laitteen vedenlämmityslaitteisto on polttilaitteisto. Polttilaitteistot on säännöllisesti tarkastettava kunkin maan lainsäätäjän säätämien määräysten mukaisesti.
- Laitetta/varusteita ei saa muuttaa.

Turvalaitteet

Turvalaitteet on tarkoitettu käyttäjän suojaamiseksi loukkaantumiselta, eikä niitä saa poistaa käytöstä, eikä niiden toimintoa saa ohittaa.

Painekeytkin

Painekeytkin sammuttaa laitteen, kun käsiruisku suljetaan, ja kytkee laitteen päälle, kun käsiruisku avataan.

Turvaventtiili

- Turvaventtiili avautuu, jos kattilaa muodostuu ylipainetta tai, jos ylivirtausventtiili tai painekeytkin on vaurioitunut.
- Turvaventtiili on tehtaalla säädetty ja varmistettu lyijysineillä. Ainoastaan asiakaspalvelu voi suorittaa säädön.

Alivesisuoja

Alivesisuoja estää polttimen päälle kytketymisen, jos vettä ei ole tarpeeksi.

Pakokaasun lämpötilan rajoitin

Pakokaasun lämpötilan rajoitin sammuttaa laitteen, kun pakokaasu saavuttaa liian korkean lämpötilan.

Ylikuumenemissuoja

Pumppumootorin ylikuumenemissuoja sammuttaa moottorin, jos se kuumenee ylikuumituksen vuoksi.

Varmistuspidätyspinne

Käsiruiskupistoolin varmistuspidätyspinne estää laitteen tahattoman kytketymisen.

Käyttöönotto

△ VAROITUS

Loukkaantumisvaara! Laitteen, varusteiden, tulojohtojen ja liitäntöjen on oltava moitteettomassa kunnossa. Jos kunto ei ole moitteeton, laitetta ei saa käyttää.

Käsiruiskupistoolin, ruiskuputken, suuttimen ja korkeapaineletkun asentaminen

Huomautus: EASY!Lock-järjestelmä yhdistää komponentit pikakierteellä vain yhdellä kierroksella nopeasti ja varmasti.

- Yhdistä ruiskuputki käsiikäyttöiseen ruiskupistooliin ja kiristä käsin (EASY!Lock).
- Asenna suutin suihkuputkeen (säätörenkaan merkintä ylöspäin) ja kiristä käsiutkuuteen (EASY!Lock).
- Laite ilman letkurumpua: Yhdistä korkeapaineletku käsiikäyttöiseen ruiskupistooliin ja laitteen korkeapaineliitäntään ja kiristä käsin (EASY!Lock).
- Letkurummulla varustettu laite: Yhdistä korkeapaineletku käsiikäyttöiseen ruiskupistooliin ja kiristä käsin (EASY!Lock).

Polttoaineen lisääminen

△ VAARA

Räjähdyksivaara! Käytä ainoastaan dieselpolttoainetta tai kevyttä lämmitysöljyä. Käyttö EN 14214 mukaisella bidedieselillä (yli 6 °C ulkolämpötilassa) on mahdollista. Sopimatonta polttoainetta, kuten esimerkiksi bensiniä, ei saa käyttää.

HUOMIO

Vaurioitumisvaara! Älä koskaan käytä laitetta, jos polttoainetankki on tyhjä. Muutoin polttoainepumppu rikkoontuu. Tämä koskee myös kylmävesikäyttöä.

- Avaa polttoainesäiliön kansi.
- Polttoaineen lisääminen.
- Sulje polttoainesäiliön korkki.
- Pyyhi ylivalunut polttoaine pois.

Puhdistusainekanisterin täyttö/vaihto

△ VAARA

Loukkaantumisvaara!

- Käytä ainoastaan Kärcher-tuotteita.
- Älä missään tapauksessa käytä laitteessa liuottimia (bensiniä, asetonia, ohentimia tms.).
- Vältä aineiden joutumista silmiin tai iholle.
- Noudata puhdistusaineen valmistajan antamia turva- ja käsitelyohjeita.

Kärcher tarjoaa yksilöllisen puhdistus- ja desinfiointiohjelman.

Jälleenmyyjäsi antaa mielellään lisätietoja.

→ Täytä/vaihda ulkoinen puhdistusainesäiliö.

Vesiliitäntä

△ VAROITUS

Noudata vesiliitoksen ohjeita.

Voimassa olevien määräysten mukaan laitetta ei saa käyttää milloinkaan juomavesiverkossa ilman järjestelmäerotintinta. Varmista, että vesijohtojärjestelmän se liitäntä, johon painepesuri liitetään, on varustettu normin EN 12729 Tyypin BA mukaisella järjestelmäerottimella.

Vesi, joka on valunut järjestelmäerottimen lävitse, ei ole juomakelpoista.

△ VARO

Liitä järjestelmäerotin aina vedensyöttöön, ei koskaan suoraan laitteeseen.

Katso liitäntäarvot teknisistä tiedoista.

→ Kiinnitä tuloletku (vähimmäispituus 7,5 m, vähimmäisläpimitta 1/2") letkunkiristimellä vesiliitäntäsarjaan.

→ Liitä tuloletku laitteeseen vesiliitäntään ja vedenkierron liitäntään (ei vesi-hanaan).

Huomautus: Tuloletku ja letkunkiristin eivät kuulu toimituslaajuuteen.

Veden imeminen säiliöstä

→ Liitä suodattimella (lisävaruste) varustettu imuletku (halkaisija vähintään 1/2") vesiliitäntään.

– Maks. imukorkeus: 0,5 m

△ VAARA

Loukkaantumis- ja vaurioitumisvaara! Älä koskaan ime vettä minkäänlaisesta juomavesisäiliöstä. Älä koskaan ime liuotinpitoisia nesteitä kuten ohentimia, bensiniä, öljyä tai suodattamatonta vettä. Laitteen tiivisteet eivät kestä liuottimia. Liottimien ruiskutussumu on erittäin herkästi sytyttävää, helposti räjähtävää ja myrkyllistä.

Sähköliitäntä

- Katso liitäntäarvot teknisistä tiedoista ja tyyppikilvestä.
- Sähköliitännät on suoritettava sähköasentajan toimesta ja niiden on oltava IEC 60364-1:n mukaisia.

→ Aseta laitekytkin asentoon "0/OFF".

→ Työnään virtapistoke pistorasiaan.

△ VAARA

Sähköiskun aiheuttama loukkaantumisvaara!

- Sopimattomat jatkojohdot voivat olla vaarallisia. Käytä ulkona vain tarkoitukseen hyväksytyjä ja vastaavasti merkittyjä jatkojohtoja, joissa on riittävä johdon poikkileikkaus.
- Vedä pidennysjohdot aina kokonaan pois kelalta.
- Käytetyn jatkojohdon pistokkeen ja kytkimen on oltava vesi tiivis.

HUOMIO

Sähköliitännän suurinta sallittua verkkovastusta ei saa ylittää (katso tekniset tiedot). Jos ilmenee epäselvyyksiä koskien verkkoliitännäsi käytettävissä olevaa verkkovastusta, ota yhteys energiansyöttöyhtiösi.

Käyttö

△ VAARA

Räjähdyksivaara! Älä suihkuta mitään palavia nesteitä.

△ VAARA

Loukkaantumisvaara! Laitetta ei saa koskaan käyttää ilman asennettua ruiskuputkea. Tarkasta ruiskuputken tiukkuus ennen jokaista käyttöä. Ruiskuputken ruuviliitoksen pitää olla kiristettynä käsituokkuuteen.

△ VAARA

Loukkaantumisvaara! Pidä puhdistustyötä tehtäessä molemmin käsin kiinni käsiruiskupistoolista ja ruiskuputkesta.

△ VAARA

Loukkaantumisvaara! Liipaisinvipua ja varmistusvipua ei saa lukita käytön aikana.

△ VAARA

Loukkaantumisvaara! Ota yhteys asiakaspalveluun, jos varmistusvipu on vahingoittunut.

HUOMIO

- Vaurioitumisvaara! Älä koskaan käytä laitetta, jos polttoainetankki on tyhjä. Muutoin polttoainepumppu rikkoontuu. Tämä koskee myös kylmävesikäyttöä.
- Vaurioitumisvaara! Älä koskaan liitä laitetta vesiliitäntään ilman suodatinta.
- Vaurioitumisvaara! Älä aseta mitään esineitä (letkua jne.) hormin sisään tai päälle.
- Letkurummulla varustettu laite: Vaurioitumisvaara! Vedä korkeapaineletku aina kokonaan pois kelalta.

Laitekannen avaaminen/sulkeminen

Kuva **2**

→ Avaa ruuvitaltalla laitekannen lukitus, käännä laitekansi eteen ja irrota.

Kuva **3**

→ Pistä laitekansi paikalleen (katso nuolet), käännä ylös ja lukitse laitekansi.

Käsi käyttöisen ruiskupistoolin avaaminen/sulkeminen

→ Käsi käyttöisen ruiskupistoolin avaaminen: Paina varmistusvipua ja liipaisinvipua.

→ Käsi käyttöisen ruiskupistoolin sulkeminen: Vapauta varmistusvipu ja liipaisinvipu.

Suuttimen vaihto

△ VAARA

Loukkaantumisvaara! Kytke laite pois ennen suuttimen vaihtoa ja aktivoi käsiruiskupistooli, kunnes laitteessa ei ole enää painetta.

→ Varmista käsikäyttöinen ruiskupistooli työntämällä varmistinsalpa eteenpäin.

→ Vaihda suutin.

Käyttötavat

Kuva **4**

0/OFF = Pois päältä

1 Käyttö kylmällä vedellä

2 Käyttö kuumalla vedellä

Laitteen käynnisty



- Aseta valintakytkin haluttuun käyttötapaan. Laitte käynnistyy hetkeksi ja sammuu heti, kun käyttö-paine on saavutettu.
 - Poista käsikäyttöisen ruiskupistoolin varmistus työntämällä varmistinsalpa taaksepäin. Käsiruiskua käytettäessä laite käynnistyy uudelleen.
- Huomautus:** Jos korkeapainesuuttimesta ei tule vetä, ilmaa pumppu.
Ilmaa pumppu:
- Käynnistä ja sammuta laite useita kertoja valinta-kytkimellä käsiruiskun ollessa auki.
- Huomautus:** Irrottamalla ruiskuputki käsiruiskupistoolista ilmaus tapahtuu nopeammin.

Käytön keskeytys

- Kun liipaisin vapautetaan, laite kytkeytyy pois päältä. Varmista käsikäyttöinen ruiskupistooli työntämällä varmistinsalpa eteenpäin.
- Poista käsikäyttöisen ruiskupistoolin varmistus työntämällä varmistinsalpa taaksepäin. Painamalla liipaisinta laite käynnistyy uudelleen.

Suihkutyyppin valinta

- Sulje käsiruiskupistooli.
- Varmista käsikäyttöinen ruiskupistooli työntämällä varmistinsalpa eteenpäin.
- Käännä suuttimen runkoa, kunnes haluamasi symboli on merkinnän kohdalla:

	Pyöreä korkeapainesuihku (0°) erittäin pinttyneen lian puhdistamiseen
	Pienipainelaakasuihku (CHEM) on tarkoitettu puhdistusainekäyttöön tai puhdistukseen pienellä paineella
	Laakakorkeapainesuihku (25°) lian puhdistamiseen laajoilta pinoilta

Käyttö puhdistusaineella

- Säädä ympäristöä käyttämällä puhdistusainetta säästeliäästi.
- Puhdistusaineen on oltava puhdistettaville pinoille sopiva.

Kuva 5

- Irrota puhdistusaineen imuletku.
- Kierrä puhdistusaineen imuletkussa olevaa suodainta puhdistusaineen määrän säätämiseksi.
- Ripusta puhdistusaineletku astiaan, jossa on puhdistusaineliuotinta.
- Aseta suutin kohtaan "CHEM".

Puhdistus

- Säädä puhdistusainepitoisuus puhdistettavan pinnan mukaan.
- Huomautus:** Suuntaa korkeapainesuihku aina aluksi pitkän etäisyyden päästä puhdistettavaan kohteeseen välttääksesi korkean paineen aiheuttamia vahinkoja.

Suosittelvat puhdistusmenetelmät

- Lian irrottaminen:
- Suihkuta puhdistusainetta säästeliäästi ja anna vaikuttaa 1 - 5 min., mutta älä anna sen kuivua.
- Lian poistaminen:
- Huuho irrotetut lika pois korkeapainesuihkulla.

Puhdistus kylmällä vedellä

- Keveyen lian poisto ja huuhtominen esim.: putarhatyökalut, terassit, työkalut jne.
- Aseta laitekytkin asentoon "1".

Puhdistus kuumalla vedellä

- △ VAARA**
Palovammavaara!
- Aseta laitekytkin asentoon "2".

Toimenpiteet puhdistusaineella puhdistamisen jälkeen

- Kierrä puhdistusaineen imuletkun suodatin kokonaan kiinni (-).
- Aseta laitekytkin asentoon "1".
- Huuho laitetta avaamalla käsiruiskupistooli vähintään 1 minuutin ajaksi.

Laitteen kytkeminen pois päältä

- △ VAARA**
Palovammavaara kuuman veden vuoksi! Kun laitteessa on käytetty kuumaa vettä, laitteen on annettava käydä jäähtymistä varten kylmällä vedellä ja pistoolin ollessa auki vähintään kaksi minuuttia.
- Sulje veden syöttöputki.
 - Avaa käsiruiskupistooli.
 - Käynnistä pumppu laitekytkimellä, ja anna sen käydä 5–10 sekuntia.
 - Sulje käsiruiskupistooli.
 - Aseta laitekytkin asentoon "0/OFF".
 - Vedä virtapistoke pistorasiasta. Huolehdi, ettet koske pistokkeeseen, kun kätesi on märät tai kosteat.
 - Irrota vesiliitaintä.
 - Käytä käsiruiskua niin kauan, kunnes laitteessa ei enää ole painetta.
 - Varmista käsikäyttöinen ruiskupistooli työntämällä varmistinsalpa eteenpäin.

Laitteen säilytys

- Laita käsiruiskupistooli pidikkeeseen.
- Laitte ilman letkurumpua:
Kerää korkeapaineletku kokoon ja ripusta se omaan säilytyspaikkaansa.
- Letkurummulla varustettu laite:
Kelaat korkeapaineletku letkukelalle. Lukitse letkukela työntämällä kiertokammen kahva sisään.
- Kierrä liitäntäkaapeli kaapelinpitimen ympärille.
- Kiinnitä pistoke kiinnittimeensä.

Suojaaminen pakkaselta

HUOMIO

- Vaurioitumisvaara! Pakkanen rikkoo laitteen, jos vettä ei ole tyhjennetty kokonaan.*
- Sijoita laite paikkaan, jonka lämpötila ei laske nol-lan alapuolelle.

Jos laite on liitetty hormiin, on otettava huomioon seuraavaa:

HUOMIO

Hormin kautta tuleva kylmä ilma saattaa vaurioittaa laitetta.

→ Erota laite hormista, kun ulkoilman lämpötila on alle 0 °C.

Jos varastointi on mahdollista vain olosuhteissa, joissa lämpötila voi laskea nollan alapuolelle, varastoi laite seisonta-ajaksi.

Seisonta-aika

Jos laitteen käyttötauko on pitkä tai jos laitteen säilytys on mahdollista vain olosuhteissa, joissa lämpötila voi laskea nollan alapuolelle:

- Poista vesi.
- Huuhto laite jäätyminenestoaineella.

Veden poistaminen

→ Ruuvaa vedentulotietä ja korkeapaineletku irti.

Kuva 6

- Aseta laite selälleen.
- Anna laitteen käydä kylmävesikäytöllä enintään 1 minuutin ajan, kunnes pumppu ja johdot ovat tyhjiä.

Laitteen huuhtominen jäätyminenestoaineella

Huomautus: Noudata jäätyminenestoaineen valmistajan antamia käsittelyohjeita.

- Täytä vesiliitintä tavallisella pakkasnesteellä.
- Kytke laite päälle (ilman polintaa), kunnes laite on huuhdottunut kokonaan.

Näin saavutetaan samalla tietty korroosiosuoja.

Säilytys

⚠ **VARO**

Loukkaantumis- ja vaurioitumisvaara! Huomioi säilyttäessä laitteen paino.

Kuljetus

⚠ **VAARA**

Loukkaantumisvaara! Laitteen kaatumisvaara liian suurilla kaltevuuksilla, liian suurella sivuttaiskallistuksella ja epävakaa alustalla.

- Siirrä laitetta vain maks. 2% kaltevalla alustalla.
- Laitetta saa liikuttaa ainoastaan kiinteällä alustalla.

HUOMIO

Suojaa liipaisinvipu kuljetuksen aikana vaurioilta.

⚠ **VARO**

Loukkaantumis- ja vaurioitumisvaara! Huomioi kuljetettaessa laitteen paino.

- Aseta laite ennen kuljetusta selälleen ja anna loppuveden valua ulos.
- Kun siirät pesuria pitempiä matkoja, tartu kiinni työntökahvasta ja vedä laitetta perässäsi.
- Kanna laitetta kahvoista ja työntöaisasta.
- Kun kuljetat laitetta ajoneuvoissa, varmista laite liukumisen ja kaatumisen varalta kulloinkin voimassa olevien ohjesääntöjen mukaisesti.

Hoido ja huolto

⚠ **VAARA**

Odottamatta käynnistyvä laite ja sähköisku aiheuttavat loukkaantumisvaaran. Ennen kaikkia laitteeseen kohdistuvia töitä, kytke laite pois päältä ja irrota verkkopistoke.

- Sulje vedensyöttökanava.
- Avaa käsiruiskupistooli.

→ Käynnistä pumppu laitekytkimellä, ja anna sen käydä 5–10 sekuntia.

→ Sulje käsiruiskupistooli.

→ Aseta laitekytkin asentoon "0/OFF".

→ Vedä virtapistoke pistorasiasta. Huolehdi, ettei koske pistokkeeseen, kun kätesi on märät tai kosteat.

→ Irrota vesiliitintä.

→ Käytä käsiruiskua niin kauan, kunnes laitteessa ei enää ole painetta.

→ Varmista käsikäyttöinen ruiskupistooli työntämällä varmistinsalpa eteenpäin.

→ Anna laitteen jäähtyä.

Turvatakkastussopimus/huoltosopimus

Voit solmia säännöllisen turvatakkastussopimuksen tai huoltosopimuksen myyjäliikkeesi kanssa. Kysy meiltä neuvoa.

Huoltovälit

Viikoittain

→ Puhdista vesiliitännän suodatin.

Kuukausittain

→ Puhdista puhdistusaineen imuletkun suodatin.

Joka 500. käyttötunti, vähintään vuosittain

→ Anna asiakaspalvelun suorittaa laitteen huolto.

Huoltotyöt

Huomautus: Korkeapainepumpun öljyä ei tarvitse vaihtaa.

Vesiliitännän suodattimen puhdistaminen

→ Poista suodatin.

→ Puhdista suodatin vedellä ja aseta se takaisin paikalleen.

Puhdista puhdistusaineen imuletkun suodatin

→ Puhdista suodatin vedellä ja aseta se takaisin paikalleen.

Häiriöapu

⚠ **VAARA**

Odottamatta käynnistyvä laite ja sähköisku aiheuttavat loukkaantumisvaaran. Ennen kaikkia laitteeseen kohdistuvia töitä, kytke laite pois päältä ja irrota verkkopistoke.

Laite ei toimi

– Ei verkkovirtaa

→ Tarkista verkkoliitintä ja sähköjohto.

– Moottori ylikuormitettu/ylikuumentunut

→ Aseta laitekytkin asentoon "0/OFF".

→ Anna laitteen jäähtyä.

→ Kytke laite päälle.

→ Jos häiriö toistuu yhä, tarkastuta laite asiakaspalvelussa.

– Pakokaasun lämpötilarajoinnauennut, kuumennuskierukka nokeentunut.

→ Puhdistuta lämpövastuksesta karsta asiakaspalvelussa.

– Pakokaasun lämpötilarajoinnauennut, pakokaasun lämpötila liian korkea.

→ Aseta laitekytkin asentoon "0/OFF".

→ Anna laitteen jäähtyä.

- Vain manuaalisella palutuksella varustetuissa laitteissa:
- Kuva **7**
- Paina pakokaasurajoittimen nollauspainiketta.
- Kytke laite päälle.
- Jos häiriö toistuu yhä, tarkastuta laite asiakaspalvelussa.

Laite ei muodosta painetta

- Ilmaa järjestelmässä
- Ilmaa pumppu:
- Käynnistä ja sammuta laite useita kertoja valintakytkimellä käsiruiskun ollessa auki.

Huomautus: Irrottamalla ruiskuputki käsiruiskupistoolista ilmaus tapahtuu nopeammin.

- Jos ulkoinen puhdistusainesäiliö on tyhjä, täytä/vaihda.
- Tarkista liitännät ja johdot.
- Vesiliitännän suodatin likaantunut.
- Puhdista suodatin.
- Veden tulomäärä liian pieni.
- Tarkista vedentulomäärä (katso Tekniset tiedot).
- Vesihana on suljettuna.
- Avaa vesihana.

Laite sammuu ja käynnistyy jatkuvasti käsiruiskupistoolin ollessa avattuna

- Ilmaa järjestelmässä
- Ilmaa pumppu:
- Käynnistä ja sammuta laite useita kertoja valintakytkimellä käsiruiskun ollessa auki.

Huomautus: Irrottamalla ruiskuputki käsiruiskupistoolista ilmaus tapahtuu nopeammin.

- Korkeapainesuutin tukossa
- Puhdista suutin.
- Kuumennuskierukka on kalkkeutunut.
- Anna asiakaspalvelun poistaa kalkki kuumennuskierukasta.

Laite sammuu ja käynnistyy jatkuvasti käsiruiskun ollessa suljettuna

- Vuoto korkeapainejärjestelmässä
- Tarkista korkeapainejärjestelmän ja liitosten tiiviys.

Laite vuotaa ja tiputtaa vettä alleen

- Pumppu ei ole tiivis, turvaventtiili ei ole tiivis.
- Huomautus:** Sallittu määrä 3 pisaraa/minuutissa.
- Jos laite on hyvin epätiivis, tarkastuta se asiakaspalvelussa.

Laite ei ime puhdistusainetta

- Suutin on asennossa "Korkeapaine"
- Aseta suutin kohtaan "CHEM".
- Ulkoinen puhdistusainesäiliö on tyhjä.
- Täytä/vaihda ulkoinen puhdistusainesäiliö.
- Puhdistusaineen imuletkun suodatin likaantunut
- Puhdista suodatin.
- Takaiskuventtiili on juuttunut
- Kierrä puhdistusaineen imuletkun suodatin kokonaan kiinni (-).
- Aseta laitekytkin asentoon "1".
- Huuhto laitetta avaamalla käsiruiskupistooli vähintään 1 minuutin ajaksi.

Poltin ei syty

- Polttoainesäiliö on tyhjä.
- Polttoaineen lisääminen.
- Järjestelmään ei tule vettä
- Tarkista vesiliitännät ja syöttöjohdot.
- Veden tulolämpötila liian korkea
- Syötä laitteeseen maks. 30 °C lämpöistä vettä.
- Kuva **8**
- Polttoainesuodatin likaantunut
- Vaihda polttoainesuodatin.

Asiakaspalvelu

Jos häiriötä ei voida poistaa, laite täytyy tarkastuttaa asiakaspalvelussa.

Takuu

Kussakin maassa ovat voimassa valtuuttamamme myyntiorganisaation julkaisemat takuuehdot. Materiaali- ja valmistusvirheistä aiheutuvat virheet laitteessa korjaamme takuuaikana maksutta. Takuutapauksessa ota yhteys ostotositteen kanssa jälleenmyyjään tai lähimpään valtuutettuun huoltoon.

Varusteet ja varaosat

Käytä vain alkuperäisiä tarvikkeita ja varaosia. Ne takaavat laitteen turvallisen ja häiriöttömän toiminnan. Tietoja tarvikkeista ja varaosista on sivustolla www.kaercher.com.

EY-vaatimustenmukaisuusvakuutus

Vakuutamme, että alla mainitut tuotteet vastaavat suunnittelultaan ja rakenteeltaan sekä valmistustavaltaan EU-direktiivien asianomaisia turvallisuus- ja terveysvaatimuksia. Jos tuotteeseen/tuotteisiin tehdään muutoksia, joista ei ole sovittu kanssamme, tämä vakuutus ei ole enää voimassa.

Tuote: korkeapainepesuri

Tyyppi: 1.064-xxx

Yksiselitteiset EU-direktiivit

2000/14/EY

2006/42/EY (+2009/127/EY)

2011/65/EU

2014/30/EU

Sovelletut harmonisoidut standardit

EN IEC 63000: 2018

EN 55014-1: 2017 + A11: 2020

EN 55014-2: 2015

EN 60335-1

EN 60335-2-79

EN 61000-3-2: 2014

HDS 5/11, HDS 5/13:

EN 61000-3-3: 2013

HDS 5/15:

EN 61000-3-11: 2000

EN 62233: 2008

Sovellettu yhdenmukaisuuden analysointimenetelmä

2000/14/EY: Liite V

Äänen tehotaso dB(A)

HDS 5/11 U, HDS 5/15:

Mitattu: 91

Taattu: 94

HDS 5/11 UX, HDS 5/13:

Mitattu: 91

Taattu: 93

5.957-976

Allekirjoittaneet toimivat yrityksen johtokunnan puolesta ja sen valtakirjalla.



H. Jenner
Chairman of the Board of Management



S. Reiser
Director Regulatory Affairs & Certification

Dokumentointivastaava:

S. Reiser

Alfred Kärcher SE & Co. KG
Alfred-Kärcher-Straße 28-40
71364 Winnenden (Germany)
Tel.: +49 7195 14-0
Fax: +49 7195 14-2212

Winnenden, 2020/10/01

Tekniset tiedot

		HDS 5/11			HDS 5/13			HDS 5/15		
Verkkoliitäntä										
Jännite	V	220	230	240	220	230	240	220	230	240
Virtatyyppi	Hz	1~ 50			1~ 50			1~ 50		
Liitosjohto	kW	2,2			2,6			2,7		
Sulake (hidas)	A	16	16	13	16	16	13	16	16	13
Suojatyyppi	--	IPX5			IPX5			IPX5		
Kotelointiluokka	--	I			I			I		
Suurin sallittu verkkovastus	Ohmia	0,150			0,150			0,150		
Vesiliitäntä										
Tulolämpötila (maks.)	°C	30			30			30		
Tulomäärä (min.)	l/h (l/min)	500 (8,3)			550 (9,2)			500 (8,3)		
Imukorkeus otettaessa vettä avosäiliöstä (veden lämpötila 20°C)	m	0,5			0,5			0,5		
Tulopaine (maks.)	MPa (baaria)	0,6 (6)			0,6 (6)			0,6 (6)		
Tuloletku, halkaisija (minimi)	tuuma	1/2			1/2			1/2		
Tuloletkun pituus (minimi)	m	7,5			7,5			7,5		
Suoritustiedot										
Syöttömäärä, vesi	l/h (l/min)	450 (7,5)			500 (8,3)			450 (7,5)		
Käyttöpaine, vesi (vakiosuuttimella)	MPa (baaria)	11,0 (110)			12,5 (125)			15,0 (150)		
Maks. käyttöpaine (varmuusventtiili)	MPa (baaria)	16,5 (165)			18,0 (180)			20,0 (200)		
Maks. työskentelylämpötila, kuuma vesi	°C	80			80			80		
Puhdistusaineen imeminen	l/h (l/min)	0-33 (0-0,6)			0-33 (0-0,6)			0-33 (0-0,6)		
Polttimen teho	kW	26			29			26		
Maksimi lämmitysöljykulutus	kg/h	2,7			3,1			2,7		
Maks. käsiruiskupistoolin takaiskuvoima	N	18,1			21,4			20,8		
Vakiosuuttimen suutinkoko	--	035			032			030		
Mitatut arvot EN 60335-2-79 mukaisesti										
Melupäästö										
Äänenpainetaso L_{pA}	dB(A)	76			76			77		
Epävarmuus K_{pA}	dB(A)	3			3			3		
Äänitehotaso L_{WA} + epävarmuus K_{WA} (UX)	dB(A)	94 (93)			93			94		
Käsi-käsivarsi värinäarvo										
Käsiruiskupistooli	m/s ²	2,4			1,0			0,9		
Suihkuputki	m/s ²	1,4			1,1			1,1		
Epävarmuus K	m/s ²	0,3			0,3			0,3		
Käyttöaineet										
Polttoaine	--	Polttoöljy EL tai diesel-polttoaine			Polttoöljy EL tai diesel-polttoaine			Polttoöljy EL tai diesel-polttoaine		
Öljyn määrä	l	0,1			0,1			0,2		
Öljyn laatu	Moottoriöljy 15W40	Tilausnumero 6.288-050.0			Tilausnumero 6.288-050.0			Tilausnumero 6.288-050.0		
Mitat ja painot										
Pituus x leveys x korkeus (UX)	mm	618 x 618 x 994 (1163)			618 x 618 x 994 (1163)			618 x 618 x 994 (1163)		
Tyypillinen toimintapaino (UX)	kg	70 (72)			74 (76)			76 (78)		
Polttoainesäiliö	l	6,5			6,5			6,5		



Πριν χρησιμοποιήσετε τη συσκευή σας για πρώτη φορά, διαβάστε αυτές τις πρωτότυπες οδηγίες χρήσης, ενεργήστε σύμφωνα με αυτές και κρατήστε τις για μελλοντική χρήση ή για τον επόμενο ιδιοκτήτη.

- Πριν από την πρώτη χρήση διαβάστε οπωσδήποτε τις υποδείξεις ασφαλείας σφ. 5.951-949.0!
- Σε περίπτωση βλαβών κατά τη μεταφορά ειδοποιηθείτε αμέσως τον αντιπρόσωπό σας.
- Κατά την αποσυσκευασία ελέγξτε το περιεχόμενο του κουτιού. Για το παραδοτέο υλικό, βλ. Εικόνα 1.

Πίνακας περιεχομένων

Προστασία περιβάλλοντος	EL	1
Στοιχεία συσκευής	EL	1
Σύμβολα στη συσκευή	EL	1
Χρήση σύμφωνα με τους κανονισμούς	EL	1
Υποδείξεις ασφαλείας	EL	2
Διατάξεις ασφαλείας	EL	2
Έναρξη λειτουργίας	EL	2
Χειρισμός	EL	3
Αποθήκευση	EL	5
Μεταφορά	EL	5
Φροντίδα και συντήρηση	EL	5
Αντιμετώπιση βλαβών	EL	6
Εγγύηση	EL	7
Εξαρτήματα και ανταλλακτικά	EL	7
Δήλωση Συμμόρφωσης των ΕΕ	EL	7
Τεχνικά χαρακτηριστικά	EL	8

Προστασία περιβάλλοντος



Τα υλικά συσκευασίας είναι ανακυκλώσιμα. Μην πετάτε τις συσκευασίες στα οικιακά απορρίμματα, αλλά σε ειδικό σύστημα επαναχρησιμοποίησης.



Οι παλιές συσκευές περιέχουν ανακυκλώσιμα υλικά, τα οποία θα πρέπει να μεταφέρονται σε σύστημα επαναχρησιμοποίησης. Οι μπαταρίες, τα λάδια και παρόμοια υλικά δεν επιτρέπεται να καταλήγουν στο περιβάλλον. Για το λόγο αυτόν η διάθεση παλιών συσκευών πρέπει να γίνεται σε κατάλληλα συστήματα συλλογής.

Το μηχανέλαιο, το πετρέλαιο θέρμανσης, το καύσιμο ντίζελ και η βενζίνη δεν πρέπει να καταλήγουν στο περιβάλλον. Προστατέψτε το έδαφος και αποσύρετε παλιά λάδια με οικολογικό τρόπο.

Υποδείξεις για τα συστατικά (REACH)

Ενημερωμένες πληροφορίες για τα συστατικά μπορείτε να βρείτε στη διεύθυνση:

www.kaercher.com/REACH

Στοιχεία συσκευής

Εικόνα 1

- 1 Ελαστικός σωλήνας υψηλής πίεσης EASY!Lock
- 2 Συγκρατητής καλωδίου
- 3 Άνοιγμα πλήρωσης καυσίμου
- 4 Ένδειξη στάθμης πλήρωσης
- 5 Θήκη ακροφυσίου
- 6 Καλώδιο ρεύματος
- 7 Αντλία υψηλής πίεσης

- 8 Σει σύνδεσης νερού
- 9 Σύνδεση υψηλής πίεσης EASY!Lock (μόνο HDS 5/xx U)
- 10 Αποθήκευση σωλήνα εκτόξευσης
- 11 Υδραυλική σύνδεση με φίλτρο
- 12 Βάθρο
- 13 Άνοιγμα εξόδου του ελαστικού σωλήνα υψηλής πίεσης (μόνο HDS 5/xx UX)
- 14 Λαβή μεταφοράς
- 15 Κάλυμμα μηχανής
- 16 Διακόπτης συσκευής
- 17 Καυστήρας
- 18 Θήκη ελαστικού σωλήνα (μόνο HDS 5/xx U)
- 19 Τύμπανο ελαστικού σωλήνα (μόνο HDS 5/xx UX)
- 20 Ελαστικός σωλήνας αναρρόφησης απορρυπαντικού με φίλτρο
- 21 Στήριγμα σωλήνα ψεκασμού
- 22 Πινακίδα τύπου
- 23 Ασφάλεια καπακιού
- 24 Μανιβέλα για τύμπανο ελαστικού σωλήνα (μόνο HDS 5/xx UX)
- 25 Λαβή μεταφοράς
- 26 Σήμανση ακροφυσίου
- 27 Τριπλό ακροφύσιο EASY!Lock
- 28 Άκαμπος σωλήνας ψεκασμού EASY!Lock
- 29 Πιστόλι ψεκασμού χειρός EASY!Force
- 30 Μάνταλο ασφαλείας του πιστολέτου χειρός
- 31 Μοχλός ασφαλείας
- 32 Σκανδάλη

Αναγνωριστικό χρώματος

- Τα χειριστήρια για τη διαδικασία καθαρισμού είναι κίτρινα.
- Τα χειριστήρια για τη συντήρηση και το σέρβις είναι ανοικτά γκριζα.

Σύμβολα στη συσκευή



Ο ψεκασμός με υψηλή πίεση μπορεί να αποδειχτεί επικίνδυνος σε περίπτωση μη προσήκουσας χρήσης. Η δέσμη δεν πρέπει να κατευθύνεται πάνω σε άτομα, ζώα, ενεργοποιημένο ηλεκτρικό εξοπλισμό ή στην ίδια τη συσκευή. Ο καθαριστήρας υψηλής πίεσης μπορεί να λειτουργεί μόνο σε όρθια θέση.

Συσκευή με λαστιχένιο κύλινδρο:



Κίνδυνος εγκαυμάτων από καυτές επιφάνειες!

Χρήση σύμφωνα με τους κανονισμούς

- Καθαρισμός: μηχανών, οχημάτων, κτιρίων, εργαλείων, προσώπων, βεραντών, εργαλείων κηπουρικής κ.τ.λ.
- Ο καθαριστής υψηλής πίεσης μπορεί να λειτουργεί μόνο σε όρθια θέση.
- Μην αφήνετε τη συσκευή ποτέ χωρίς επίβλεψη, εφόσον βρίσκεται σε λειτουργία.

⚠ ΚΙΝΔΥΝΟΣ

Κίνδυνος τραυματισμού! Σε περίπτωση λειτουργίας σε πρατήρια βενζίνης ή άλλους επικίνδυνους χώρους, να τηρούνται οι ανάλογες προδιαγραφές ασφαλείας.

Λύματα που περιέχουν ορυκτέλαιο δεν επιτρέπεται να καταλήγουν στο υπέδαφος, στα ύδατα ή στο σύστημα αποχέτευσης. Συνεπώς το πλύσιμο κινητήρων ή της κάτω πλευράς οχημάτων επιτρέπεται μόνο σε κατάλληλους χώρους που διαθέτουν διαχωριστή λαδιών.

Απαιτήσεις ποιότητας του νερού:

ΠΡΟΣΟΧΗ

Ως μέσο υψηλής πίεσης χρησιμοποιείτε μόνο καθαρό νερό. Οι ρύποι προκαλούν πρόωγη φθορά και προσκόλληση ιζημάτων στη συσκευή και τα παρελκόμενα. Σε χρήση με ανακυκλωμένο νερό δεν πρέπει να υπάρξει υπέρβαση των ακόλουθων οριακών τιμών.

Τιμή pH	6,5...9,5
ηλεκτρική αγωγιμότητα *	Αγωγιμότητα φρέσκου νερού +1200 $\mu\text{S}/\text{cm}$
υλικό επικάθισης **	< 0,5 mg/l
υλικό φίλτραρίσματος ***	< 50 mg/l
Υδρογονάνθρακες	< 20 mg/l
Χλωρίδια	< 300 mg/l
Θειικό οξύ	< 240 mg/l
Ασβέστιο	< 200 mg/l
Ολική σκληρότητα	< 28 °dH < 50 °TH < 500 ppm (mg CaCO_3/l)
Σίδηρος	< 0,5 mg/l
Μαγγάνιο	< 0,05 mg/l
Χαλκός	< 2 mg/l
Ενεργό χλώριο	< 0,3 mg/l
χωρίς δυσάρεστες οσμές	
* Μέγιστο συνολικά 2000 $\mu\text{S}/\text{cm}$	
** Ογκος δοκιμής 1 l, χρόνος δημιουργίας ιζήματος 30 λεπτά	
*** χωρίς διαβρωτικά υλικά	

Υποδείξεις ασφαλείας

- Δώστε προσοχή στις εκάστοτε προδιαγραφές της εθνικής νομοθεσίας σχετικά με τις εκπομπές υγρών.
- Δώστε προσοχή στις εκάστοτε διατάξεις της εθνικής νομοθεσίας σχετικά με την αποτροπή ατυχημάτων. Οι συσκευές εκπομπής υγρών θα πρέπει να υποβάλλονται σε έλεγχο σε τακτικά διαστήματα και τα αποτελέσματα του ελέγχου θα πρέπει να καταγράφονται και να φυλάσσονται.
- Η διάταξη θέρμανσης της συσκευής είναι μια μονάδα καύσης. Οι μονάδες καύσης θα πρέπει να υποβάλλονται τακτικά σε έλεγχο, σύμφωνα με τις εκάστοτε προδιαγραφές της εθνικής νομοθεσίας.
- Στη συσκευή και τα παρελκόμενα δεν επιτρέπεται να γίνει καμία τροποποίηση.

Διατάξεις ασφαλείας

Τα συστήματα ασφαλείας χρησιμοποιούν για την προστασία του χρήστη και δεν επιτρέπεται να τεθούν εκτός λειτουργίας ή να αγνοηθεί η λειτουργία τους.

Διακόπτης

Ο διακόπτης απενεργοποιεί τη συσκευή με το κλείσιμο του πιστολέτου χειρός και την ενεργοποιεί με το άνοιγμα του πιστολέτου.

Βαλβίδα ασφαλείας

- Η βαλβίδα ασφαλείας ανοίγει όταν παρατηρείται υπερβολική πίεση στο λέβητα ή όταν παρουσιάζεται βλάβη της βαλβίδας υπερχειλίσης ή του πρεσοστάτη.
- Η βαλβίδα ασφαλείας ρυθμίζεται και μολυβδοσφραγίζεται στο εργοστάσιο. Η ρύθμισή της γίνεται αποκλειστικά από την υπηρεσία εξυπηρέτησης πελατών.

Ασφάλεια έλλειψης νερού

Η ασφάλεια έλλειψης νερού αποτρέπει την ενεργοποίηση του καυστήρα σε περίπτωση έλλειψης νερού.

Ελεγκτής θερμοκρασίας καυσαερίων

Ο ελεγκτής θερμοκρασίας καυσαερίων απενεργοποιεί τη συσκευή όταν επιτευχθεί η μέγιστη θερμοκρασία καυσαερίων.

Επαφή προστασίας πηνίου

Η επαφή προστασίας περιέλιξης στην περιέλιξη του κινητήρα της κίνησης της αντλίας θέτει σε περίπτωση υπερθέρμανσης τον κινητήρα εκτός λειτουργίας.

Κούμπωμα ασφαλείας

Το κούμπωμα ασφαλείας στο πιστολέτο εμποδίζει την ακούσια ενεργοποίηση της συσκευής.

Έναρξη λειτουργίας

⚠ ΠΡΟΕΙΔΟΠΟΙΗΣΗ

Κίνδυνος τραυματισμού! Η συσκευή, τα παρελκόμενα, τα καλώδια τροφοδοσίας και οι συνδέσεις πρέπει να είναι σε άμωγη κατάσταση. Εάν δεν είναι σε άμωγη κατάσταση, η συσκευή δεν επιτρέπεται να χρησιμοποιηθεί.

Συναρμολόγηση του πιστολέτου χειρός, του σωλήνα ψεκασμού, του ακροφυσίου και του ελαστικού σωλήνα υψηλής πίεσης

Υπόδειξη: Χάρη σε ένα γρήγορο σπείρωμα το σύστημα EASY!Lock συνδέει εξαρτήματα γρήγορα και σίγουρα με μια μόνο περιστροφή.

- ➔ Συνδέστε το σωλήνα ψεκασμού με το πιστόλι και σφίξτε με το χέρι (EASY!Lock).
- ➔ Τοποθετήστε το ακροφύσιο στο σωλήνα ψεκασμού (σημάδι στο ρυθμιστικό τροχό πάνω) και σφίξτε το με το χέρι (EASY!Lock).
- ➔ Συσκευή με τύμπανο ελαστικού σωλήνα: Συνδέστε το σωλήνα υψηλής πίεσης με το πιστόλι ψεκασμού και την υποδοχή υψηλής πίεσης της συσκευής και σφίξτε με το χέρι (EASY!Lock).
- ➔ Συσκευή με λαστιχένιο κύλινδρο: Συνδέστε το σωλήνα υψηλής πίεσης με το πιστόλι ψεκασμού και σφίξτε με το χέρι (EASY!Lock).

Πλήρωση με καύσιμο

⚠ ΚΙΝΔΥΝΟΣ

Κίνδυνος έκρηξης! Χρησιμοποιείτε αποκλειστικά καύσιμο ντίζελ ή ελαφρό πετρέλαιο θέρμανσης. Η λειτουργία με βιολογικό ντίζελ είναι εφικτή κατά EN 14214 (με εξωτερική θερμοκρασία από 6 °C). Δεν επιτρέπεται να χρησιμοποιείτε ακατάλληλα καύσιμα, όπως π.χ. βενζίνη.

ΠΡΟΣΟΧΗ

Κίνδυνος πρόκλησης ζημιάς! Μην λειτουργείτε ποτέ τη συσκευή με το δοχείο καυσίμων άδειο. Διότι σε μια τέτοια περίπτωση θα καταστραφεί η αντλία καυσίμων. Το ίδιο ισχύει και για τη λειτουργία με κρύο νερό.

- Ανοίξτε το καπάκι του ρεζερβουάρ.
- Γεμίστε με καύσιμο
- Κλείστε το σφράγισμα του ντεπόζιτου.
- Σκουπίστε το καύσιμο που υπερχειλίζει.

Πλήρωση/αντικατάσταση δοχείου απορρυπαντικού

Δ ΚΙΝΔΥΝΟΣ

Κίνδυνος τραυματισμού!

- Χρησιμοποιείτε αποκλειστικά προϊόντα της εταιρίας Karcher.
- Μην αναρροφάτε ποτέ διαλύτες (βενζίνη, ακετόνη, αραιωτικά κ.τ.λ.).
- Αποφεύγετε κάθε επαφή με τα μάτια και το δέρμα.
- Λάβετε υπόψη τις υποδείξεις ασφάλειας και χειρισμού του κατασκευαστή των απορρυπαντικών.

Η εταιρία Karcher προσφέρει μεγάλη γκάμα απορρυπαντικών και μέσων περιποίησης για κάθε χρήση.

Ο έμπορος θα σας προσφέρει ευχαρίστως τις συμβολές του.

- Γεμίστε/αντικαταστήστε τα εξωτερικά δοχεία απορρυπαντικού.

Σύνδεση νερού

Δ ΠΡΟΕΙΔΟΠΟΙΗΣΗ

Τηρείτε τους κανονισμούς της επιχείρησης υδροδότησης.

Σύμφωνα με τους ισχύοντες κανονισμούς, η συσκευή δεν πρέπει ποτέ να λειτουργεί στο δίκτυο πόσιμου νερού χωρίς διαχωριστή συστήματος. Βεβαιωθείτε ότι η σύνδεση της μονάδας κατεργασίας οικιακών υδάτων, με την οποία λειτουργεί ο καθαριστής υψηλής πίεσης, διαθέτει διαχωριστή συστήματος κατά EN 12729 Τύπος ΒΑ.

Το νερό που ρέει μέσα από ένα διαχωριστή συστήματος θεωρείται μη πόσιμο.

Δ ΠΡΟΣΟΧΗ

Συνδέετε πάντα τον απομονωτή συστήματος στην τροποδοσία νερού και ποτέ απευθείας στη συσκευή.

Σχετικά με τις τιμές σύνδεσης, βλέπε Τεχνικά χαρακτηριστικά.

- Στερεώστε έναν ελαστικό σωλήνα προσαγωγής (ελάχιστο μήκος 7,5 m, ελάχιστη διάμετρος 1/2") με κολλάρο στο σετ σύνδεσης νερού.
- Συνδέστε έναν εύκαμπτο σωλήνα προσαγωγής στη σύνδεση νερού του μηχανήματος και στην προσαγωγή νερού (π.χ. στην κάνουλα της βρύσης).

Υπόδειξη: Ο ελαστικός σωλήνας προσαγωγής και το κολλάρο δεν συμπεριλαμβάνονται στο παραδοτέο υλικό.

Αναρροφήστε νερό από το δοχείο

- Συνδέστε τον εύκαμπτο σωλήνα αναρρόφησης (διάμετρος τουλάχιστον 1/2") με το φίλτρο (εξάρτημα) στο υδραυλικό σύστημα.
- Μέγιστο ύψος αναρρόφησης: 0,5 m

Δ ΚΙΝΔΥΝΟΣ

Κίνδυνος τραυματισμού και βλάβης! Μην αναρροφάτε ποτέ νερό από δοχείο πόσιμου νερού. Μην αναρροφάτε ποτέ υγρά που περιέχουν διαλύτες όπως αραιωτικά χρωμάτων, βενζίνη, λάδια ή αμφιπρόσροτο νερό. Οι στεγανοποιητικές φλάντζες της συσκευής δεν είναι ανθεκτικές στους διαλύτες. Το νέφος ψεκασμού διαλυτών είναι πολύ εύφλεκτο, εκρηκτικό και τοξικό.

Ηλεκτρολογικές συνδέσεις

- Σχετικά με τις τιμές σύνδεσης βλέπε Τεχνικά χαρακτηριστικά και Πινακίδα τύπου.
 - Η ηλεκτρική σύνδεση πρέπει να γίνει από ηλεκτρολόγο και να ανταποκρίνεται στο IEC 60364-1.
 - Ρυθμίστε το διακόπτη της συσκευής στη θέση „0/ OFF“.
 - Συνδέστε το ρευματολήπτη στην πρίζα.
- ### Δ ΚΙΝΔΥΝΟΣ
- Κίνδυνος τραυματισμού λόγω ηλεκτροπληξίας!
- Τα ακατάλληλα ηλεκτρικά καλώδια προέκτασης μπορεί να είναι επικίνδυνα. Σε υπαίθριους χώρους χρησιμοποιείτε μόνο εγκεκριμένους και αντιστοιχούς εισηγημένους ηλεκτρικούς αγωγούς προέκτασης με επαρκή διατομή.
 - Ξετυλίγετε πάντα τελείως τους αγωγούς προέκτασης.
 - Το βύσμα και η σύνδεση του καλωδίου προέκτασης που χρησιμοποιείτε πρέπει να είναι αδιάβροχα.

ΠΡΟΣΟΧΗ

Δεν επιτρέπεται η υπέρβαση της μέγιστης επιτρεπόμενης αντίστασης δικτύου στο σημείο ηλεκτρικής σύνδεσης (βλ. τεχνικά χαρακτηριστικά). Εάν δεν είστε βέβαιοι για την αντίσταση δικτύου στο σημείο σύνδεσης, επικοινωνήστε με την εταιρεία ηλεκτροδότησης.

Χειρισμός

Δ ΚΙΝΔΥΝΟΣ

Κίνδυνος έκρηξης! Μην ψεκάζετε εύφλεκτα υγρά.

Δ ΚΙΝΔΥΝΟΣ

Κίνδυνος τραυματισμού! Μην χρησιμοποιείτε ποτέ τη συσκευή χωρίς να έχετε συναρμολογήσει το σωλήνα ψεκασμού. Πριν από κάθε χρήση ελέγχετε την καλή έδραση του σωλήνα ψεκασμού. Η κοχλιωτή σύνδεση του σωλήνα ψεκασμού πρέπει να σφίξει καλά με το χέρι.

Δ ΚΙΝΔΥΝΟΣ

Κίνδυνος τραυματισμού! Κατά την εργασία κρατάτε πάντα το πιστόλι και το σωλήνα ψεκασμού και με τα δύο χέρια.

Δ ΚΙΝΔΥΝΟΣ

Κίνδυνος τραυματισμού! Κατά τη λειτουργία δεν επιτρέπεται το κλειδωμα της σκανδάλης του πιστολέτου ούτε και του μοχλού ασφάλισης.

Δ ΚΙΝΔΥΝΟΣ

Κίνδυνος τραυματισμού! Εάν ο μοχλός ασφάλισης χαλάσει απευθυνθείτε στην υπηρεσία εξυπηρέτησης πελατών.

ΠΡΟΣΟΧΗ

- Κίνδυνος πρόκλησης ζημιάς! Μην λειτουργείτε ποτέ τη συσκευή με το δοχείο καυσίμων άδειο. Διότι σε μια τέτοια περίπτωση θα καταστραφεί η αντλία καυσίμων. Το ίδιο ισχύει και για τη λειτουργία με κρύο νερό.
- Κίνδυνος πρόκλησης ζημιάς! Η συσκευή δεν πρέπει ποτέ να λειτουργεί χωρίς φίλτρο στη σύνδεση νερού.

- *Κίνδυνος πρόκλησης ζημιάς! Μην τοποθετείτε αντικείμενα (ελαστικό σωλήνα κλπ.) μέσα ή επάνω από την καπνοδόχο.*
- *Συσκευή με Λαστιχένιο κύλινδρο: Κίνδυνος ζημιάς! Ξετολίγεται πάντα τελείως τον ελαστικό σωλήνα υψηλής πίεσης.*

Ανοίξτε/κλείστε το κάλυμμα της συσκευής

Εικόνα 2

→ Απασφαλίστε το μάνταλο του καλύμματος με ένα κατασφιδί, γείρετε το κάλυμμα προς τα εμπρός και αποσπάστε το.

Εικόνα 3

→ Τοποθετήστε το κάλυμμα της συσκευής (βλ. βέλος), κατεβάστε το και ασφαλίστε το με το μάνταλο.

Άνοιγμα/κλείσιμο του πιστολέτου ψεκασμού

- Άνοιγμα του πιστολέτου χειρός: Πατήστε το μοχλό ασφάλισης και τη σκανδάλη.
- Κλείσιμο του πιστολέτου χειρός: Αφήστε το μοχλό ασφάλισης και τη σκανδάλη.

Αντικατάσταση του ακροφυσίου

⚠ ΚΙΝΔΥΝΟΣ

Κίνδυνος τραυματισμού! Πριν την αλλαγή ακροφυσίων απενεργοποιήστε τη συσκευή και ενεργοποιήστε το πιστολέτο χειρός, έως ότου εκτονωθεί η πίεση στη συσκευή.

- Ασφαλίστε το πιστόλι ψεκασμού σπρώχνοντας την ασφάλεια προς τα εμπρός.
- Αντικαταστήστε το ακροφύσιο.

Τύποι λειτουργίας

Εικόνα 4

0/OFF = Off

- 1 Λειτουργία με κρύο νερό
- 2 Λειτουργία με καυτό νερό

Ενεργοποίηση της μηχανής

→ Ρυθμίστε το διακόπτη της συσκευής στον επιθυμητό τύπο λειτουργίας.

Η συσκευή λειτουργεί για λίγο και η λειτουργία της διακόπεται μόλις επιτευχθεί η πίεση εργασίας.

→ Απασφαλίστε το πιστόλι ψεκασμού σπρώχνοντας την ασφάλεια προς τα πίσω.

Η συσκευή τίθεται και πάλι σε λειτουργία με χρήση του πιστολέτου χειρός.

Υπόδειξη: Εάν δεν τρέχει νερό από το μπεκ υψηλής πίεσης, εξαερώστε την αντλία.

Εξαέρωση αντλίας:

→ Με ανοιχτό το πιστολέτο, ενεργοποιήστε και απενεργοποιήστε επανειλημμένα τη συσκευή με το διακόπτη της συσκευής.

Υπόδειξη: Η διαδικασία της εξαέρωσης επιταχύνεται εάν αποσυνδέσετε το σωλήνα ψεκασμού από το πιστολέτο χειρός.

Διακοπή λειτουργίας

→ Αν αφήσετε ελεύθερο το μοχλό (τη σκανδάλη), το μηχάνημα σταματά να λειτουργεί.

Ασφαλίστε το πιστόλι ψεκασμού σπρώχνοντας την ασφάλεια προς τα εμπρός.

→ Απασφαλίστε το πιστόλι ψεκασμού σπρώχνοντας την ασφάλεια προς τα πίσω.

Πατώντας ξανά το μοχλό (τη σκανδάλη) θέτετε το μηχάνημα και πάλι σε λειτουργία.

Επιλογή τύπου δέσμης

- Κλείστε το πιστολέτο χειρός.
- Ασφαλίστε το πιστόλι ψεκασμού σπρώχνοντας την ασφάλεια προς τα εμπρός.
- Περιστρέψτε το περιβλήμα του ακροστομίου έτσι, ώστε να συμπίπτει το επιθυμητό σύμβολο με το σημάδι:

	Στρογγυλή δέσμη υψηλής πίεσης (0°) για ιδιαίτερα δύσκολους ρύπους
CHEM	Επίπεδη δέσμη χαμηλής πίεσης (CHEM) για τη λειτουργία με απορρυπαντικό ή για τον καθαρισμό με ελάχιστη πίεση
	Επίπεδη δέσμη υψηλής πίεσης (25°) για ρύπους σε μεγάλες επιφάνειες

Λειτουργία με απορρυπαντικό

- Προστατέψτε το περιβάλλον κάνοντας οικονομία στη χρήση των απορρυπαντικών.
- Το απορρυπαντικό πρέπει να είναι κατάλληλο για την επιφάνεια που πρόκειται να καθαριστεί.

Εικόνα 5

- Αφαιρέστε τον εύκαμπτο σωλήνα αναρρόφησης απορρυπαντικού.
- Περιστρέψτε το φίλτρο του ελαστικού σωλήνα αναρρόφησης απορρυπαντικού, για να ρυθμίσετε τη δόση απορρυπαντικού.
- Κρεμάστε τον εύκαμπτο σωλήνα αναρρόφησης απορρυπαντικού σε δοχείο με απορρυπαντικό.
- Ρυθμίστε το ακροστόμιο (μπεκ) στη θέση "CHEM".

Καθαρισμός

→ Ρυθμίστε τη συγκέντρωση του απορρυπαντικού ανάλογα με την επιφάνεια που πρόκειται να καθαρίσετε.

Υπόδειξη: Κατευθύνετε αρχικά τη ριπή υψηλής πίεσης από μεγαλύτερη απόσταση στο προς καθαρισμό αντικείμενο, για να αποφύγετε ζημιές που μπορεί να προκληθούν λόγω της υψηλής πίεσης.

Προτεινόμενη μέθοδος καθαρισμού

- Διάλυση ρύπων:
- Ψεκάστε μικρή ποσότητα απορρυπαντικού και αφήστε το να δράσει για 1...5 λεπτά χωρίς να στεγνώσει.
- Αφαίρεση ρύπων:
- Ξεπλένετε τους διαλυμένους ρύπους, ψεκάζοντας με ριπή υψηλής πίεσης.

Λειτουργία με κρύο νερό

Αφαίρεση ελαφρών ρύπων και ξέπλυμα, π.χ.: εργαλεία κηπουρικής, ταράτσες, εργαλεία κ.τ.λ.

→ Ρυθμίστε τον διακόπτη της συσκευής στη θέση "1".

Λειτουργία με καυτό νερό

⚠ ΚΙΝΔΥΝΟΣ

Κίνδυνος εγκαυμάτων!

→ Ρυθμίστε τον διακόπτη της συσκευής στη θέση "2".

Μετά τη λειτουργία με απορρυπαντικό

- Σφίξτε ως το τέρμα (-) το φίλτρο στον ελαστικό σωλήνα αναρρόφησης απορρυπαντικού.
- Ρυθμίστε τον διακόπτη της συσκευής στη θέση "1".
- Ξεπλύνετε καλά τη συσκευή για τουλάχιστον 1 λεπτό με ανοικτό το πιστολέτο χειρός.

Απενεργοποίηση της συσκευής

⚠ ΚΙΝΔΥΝΟΣ

Κίνδυνος πρόκλησης εγκαυμάτων από καυτό νερό! Ύστερα από τη λειτουργία με καυτό νερό, η συσκευή πρέπει να λειτουργήσει για τουλάχιστον δύο λεπτά με κρύο νερό και ανοικτό πιστολέτο, ώστε να κρυώσει.

- Κλείστε την προσαγωγή νερού.
- Ανοίξτε το πιστολέτο χειρός.
- Ενεργοποιήστε την αντλία από το διακόπτη και αφήστε την να λειτουργήσει 5-10 δευτερόλεπτα.
- Κλείστε το πιστολέτο χειρός.
- Ρυθμίστε το διακόπτη της συσκευής στη θέση „0/OFF“.
- Αποσυνδέετε το βύσμα του ρευματολήπτη από την πρίζα μόνο με στεγνά χέρια.
- Αποσυνδέστε την παροχή νερού.
- Ενεργοποιήστε το πιστολέτο, έως ότου διαπιστώσετε ότι η συσκευή δεν βρίσκεται υπό πίεση.
- Ασφαλίστε το πιστόλι ψεκασμού στρώχοντας την ασφάλεια προς τα εμπρός.

Φύλαξη της συσκευής

- Τοποθετήστε το πιστολέτο χειρός στο στήριγμα.
- Συσκευή με τύμπανο ελαστικού σωλήνα: Τυλίξτε τον ελαστικό σωλήνα υψηλής πίεσης και κρεμάστε τον στη διάταξη φύλαξης.
- Συσκευή με λαστιχένιο κύλινδρο: Τυλίξτε τον ελαστικό σωλήνα υψηλής πίεσης στο τύμπανο. Σπρώξτε προς τα μέσα τη λαβή της μανιβέλας, για να ασφαλίσει το τύμπανο του ελαστικού σωλήνα.
- Τυλίξτε το καλώδιο σύνδεσης γύρω από το στήριγμα καλωδίου.
- Στερεώστε το φιν με το προσαρτημένο κλιπ.

Αντιπαγετική προστασία

ΠΡΟΣΟΧΗ

Κίνδυνος πρόκλησης ζημιών! Ο παγετός καταστρέφει τη συσκευή εάν δεν αποστραγγισθεί εντελώς το νερό από αυτήν.

- Αποθηκεύετε τη συσκευή σε χώρο στον οποίο δεν επικρατεί παγετός.

Αν η συσκευή συνδεθεί σε καπνοδόχο, λάβετε υπόψη τα εξής:

ΠΡΟΣΟΧΗ

Κίνδυνος πρόκλησης ζημιών από τον ψυχρό αέρα που εισχωρεί μέσω της καπνοδόχου.

- Αποσυνδέετε τη συσκευή από την καπνοδόχο όταν επικρατούν εξωτερικές θερμοκρασίες κάτω του 0 °C.

Αν δεν είναι δυνατή η αποθήκευση με προστασία από παγετό, η συσκευή πρέπει να τίθεται εκτός λειτουργίας

Διακοπή της λειτουργίας

Σε περίπτωση μακροχρόνιας διακοπής της λειτουργίας της συσκευής ή εάν δεν υπάρχει δυνατότητα αποθήκευσης σε χώρο που προστατεύεται από τον παγετό:

- Αδειάζετε το νερό.
- Ξεπλύνετε τη συσκευή με αντιπηκτικό.

Αδειάστε το νερό

- Ξεβιδώστε τον εύκαμπτο σωλήνα τροφοδοσίας νερού και τον εύκαμπτο σωλήνα υψηλής πίεσης.

Εικόνα 6

- Γυρίστε ανάσκελα τη συσκευή.
- Αφήστε τη συσκευή να λειτουργήσει το πολύ για 1 λεπτό στη λειτουργία κρύου νερού, μέχρι να αδειάσουν η αντλία και οι σωληνώσεις.

Ξεπλύνετε τη συσκευή με αντιπηκτικό μέσο

Υπόδειξη: Λάβετε υπόψη τους κανόνες χειρισμού του κατασκευαστή του αντιπηκτικού.

- Γεμίστε τη σύνδεση νερού με αντιπηκτικό του εμπορίου.
 - Ενεργοποιήστε τη συσκευή (χωρίς καυστήρα), έως ότου ξεπλυθεί πλήρως η συσκευή
- Έτσι επιτυγχάνεται επίσης και κάποια αντιδιαβρωτική προστασία.

Αποθήκευση

⚠ ΠΡΟΣΟΧΗ

Κίνδυνος τραυματισμού και βλάβης! Κατά την αποθήκευση λάβετε υπόψη το βάρος της συσκευής.

Μεταφορά

⚠ ΚΙΝΔΥΝΟΣ

Κίνδυνος τραυματισμού! Κίνδυνος ανατροπής σε περίπτωση μεγάλης ανοδικής κλίσης, μεγάλης πλευρικής κλίσης και ασταθούς εδάφους.

- Κινείτε τη συσκευή μόνο σε εδάφη με ανοδική κλίση έως 2%.
- Μετακινείτε το μηχανήμα μόνο όταν το έδαφος είναι σταθερό.

ΠΡΟΣΟΧΗ

Κατά τη μεταφορά προστατέψτε τη σκανδάλη από ζημιά.

⚠ ΠΡΟΣΟΧΗ

Κίνδυνος τραυματισμού και βλάβης! Κατά τη μεταφορά λάβετε υπόψη το βάρος της συσκευής.

- Πριν τη μεταφορά γυρίστε ανάσκελα τη συσκευή και αφήστε το υπόλοιπο νερό να εκρυσθεί.
- Για τη μεταφορά σε μεγάλες αποστάσεις, τραβήξτε τη συσκευή από τη λαβή μεταφοράς.
- Για τη μεταφορά, πιάστε τη συσκευή από τις λαβές και όχι από τη λαβή ώθησης.
- Κατά τη μεταφορά με οχήματα, ασφαλίστε τη συσκευή έναντι ενδοχόμενης ολισθησης και ανατροπής, σύμφωνα με τις εκάστοτε ισχύουσες κατευθυντήριες οδηγίες.

Φροντίδα και συντήρηση

⚠ ΚΙΝΔΥΝΟΣ

Κίνδυνος τραυματισμού από αθέλητη ενεργοποίηση της συσκευής και ηλεκτροπληξία. Πριν από κάθε εργασία στη συσκευή, απενεργοποιήστε τη συσκευή και αποσυνδέστε το φιν από την πρίζα.

- Κλείστε την παροχή νερού.
- Ανοίξτε το πιστολέτο χειρός.
- Ενεργοποιήστε την αντλία από το διακόπτη και αφήστε την να λειτουργήσει 5-10 δευτερόλεπτα.
- Κλείστε το πιστολέτο χειρός.
- Ρυθμίστε το διακόπτη της συσκευής στη θέση „0/OFF“.
- Αποσυνδέετε το βύσμα του ρευματολήπτη από την πρίζα μόνο με στεγνά χέρια.
- Αποσυνδέστε την παροχή νερού.
- Ενεργοποιήστε το πιστολέτο χειρός έως ότου διαπιστώσετε ότι η συσκευή δεν βρίσκεται υπό πίεση.

- Ασφαλίστε το πιστόλι ψεκασμού σπρώχνοντας τη ασφάλεια προς τα εμπρός.
- Αφήστε τη συσκευή να κρυώσει.

Επιθεώρηση ασφαλείας/Συμβόλαιο συντήρησης

Με το κατάστημα, από το οποίο αγοράσατε το μηχάνημα, μπορείτε να συμφωνήσετε τακτική επιθεώρηση ασφαλείας ή να συνάψετε συμβόλαιο συντήρησης του μηχανήματος. Δεχθείτε σχετική ενημέρωση.

Χρονικά διαστήματα συντήρησης

Εβδομαδιαίως

- Καθαρίστε το φίλτρο στη σύνδεση νερού.

Μηνιαίως

- Καθαρίστε το φίλτρο στον εύκαμπτο σωλήνα απορρυπαντικού.

Μετά από 500 ώρες λειτουργίας, τουλάχιστον ετησίως

- Απευθυνθείτε για τη συντήρηση της συσκευής στην υπηρεσία εξυπηρέτησης πελατών.

Εργασίες συντήρησης

Υπόδειξη: Η αλλαγή λαδιού στην αντλία υψηλής πίεσης δεν είναι αναγκαία.

Καθαρισμός του φίλτρου στη σύνδεση νερού

- Αφαιρέστε το φίλτρο.
- Καθαρίστε το φίλτρο με νερό και βάλτε το και πάλι στη θέση του.

Καθαρίστε το φίλτρο στο λάστιχο αναρρόφησης απορρυπαντικού

- Καθαρίστε το φίλτρο με νερό και βάλτε το και πάλι στη θέση του.

Αντιμετώπιση βλαβών

⚠ ΚΙΝΔΥΝΟΣ

Κίνδυνος τραυματισμού από αθέλητη ενεργοποίηση της συσκευής και ηλεκτροπληξία. Πριν από κάθε εργασία στη συσκευή, απενεργοποιήστε τη συσκευή και αποσυνδέστε το φως από την πρίζα.

Η συσκευή δεν λειτουργεί

- Δεν υπάρχει τάση ηλεκτρικού δικτύου
- Ελέγξτε τη σύνδεση δικτύου/το ηλεκτρικό καλώδιο.
- Κινητήρας υπερφορτωμένος/υπερθερμασμένος
- Ρυθμίστε το διακόπτη της συσκευής στη θέση „0/OFF“.
- Αφήστε τη συσκευή να κρυώσει.
- Θέστε τη συσκευή σε λειτουργία.
- Εάν επαναληφθεί η βλάβη αργότερα, καλέστε την υπηρεσία εξυπηρέτησης πελατών προκειμένου να ελέγξει τη συσκευή.
- Ενεργοποιήθηκε ο ελεγκτής θερμοκρασίας καυσαερίων, σκουριασμένη θερμομαντική αντίσταση.
- Παραδώστε τη συσκευή για αφαίρεση της σκουριάς στην υπηρεσία εξυπηρέτησης πελατών.
- Ενεργοποιήθηκε ο ελεγκτής θερμοκρασίας καυσαερίων, πολύ υψηλή θερμοκρασία καυσαερίων.
- Ρυθμίστε το διακόπτη της συσκευής στη θέση „0/OFF“.
- Αφήστε τη συσκευή να κρυώσει.
- Μόνον σε συσκευές με μη αυτόματη επαναφορά: Εικόνα 7
Ενεργοποιήστε το πλήκτρο μηδενισμού του ελεγκτή θερμοκρασίας καυσαερίων.

- Θέστε τη συσκευή σε λειτουργία.
- Εάν επαναληφθεί η βλάβη αργότερα, καλέστε την υπηρεσία εξυπηρέτησης πελατών προκειμένου να ελέγξει τη συσκευή.

Η συσκευή δεν παράγει καμία πίεση

- Αέρας στο σύστημα
- Εξαέρωση αντλίας:
 - Με ανοιχτό το πιστολέτο, ενεργοποιήστε και απενεργοποιήστε επανειλημμένα τη συσκευή με το διακόπτη της συσκευής.
- Υπόδειξη:** Η διαδικασία της εξαέρωσης επιταχύνεται εάν αποσυνδέσετε το σωλήνα ψεκασμού από το πιστολέτο χειρός.
 - Γεμίστε/αντικαταστήστε τα εξωτερικά δοχεία απορρυπαντικού, εάν έχουν αδειάσει.
 - Ελέγξτε τις συνδέσεις και τους αγωγούς.
 - Ιερωμένο φίλτρο στη σύνδεση νερού
 - Καθαρίστε το φίλτρο.
 - Παροχή νερού ελάχιστη
 - Ελέγξτε την παροχή του νερού (βλ. Τεχνικά χαρακτηριστικά).
 - Κλειστή βάνα νερού.
 - Ανοίξτε τη βάνα νερού.

Το μηχάνημα ενεργοποιείται και απενεργοποιείται συνεχώς με ανοιχτό το πιστολέτο χειρός

- Αέρας στο σύστημα
- Εξαέρωση αντλίας:
 - Με ανοιχτό το πιστολέτο, ενεργοποιήστε και απενεργοποιήστε επανειλημμένα τη συσκευή με το διακόπτη της συσκευής.
- Υπόδειξη:** Η διαδικασία της εξαέρωσης επιταχύνεται εάν αποσυνδέσετε το σωλήνα ψεκασμού από το πιστολέτο χειρός.
 - Εμπλοκή του ακροφυσίου υψηλής πίεσης
 - Καθαρίστε το ακροφύσιο.
 - Η θερμομαντική αντίσταση έχει πιώσει άλατα
 - Αναθέστε την αφαίρεση των αλάτων από τη συσκευή στην υπηρεσία εξυπηρέτησης πελατών.

Η συσκευή ενεργοποιείται και απενεργοποιείται συνεχώς με κλειστό το πιστολέτο χειρός

- Διαρροή στο σύστημα υψηλής πίεσης
- Ελέγξτε τη στεγανότητα του συστήματος υψηλής πίεσης και των συνδέσεων.

Συσκευή με διαρροή, νερό στάζει κάτω από τη συσκευή

- Διαρροή από την αντλία, διαρροή από τη βαλβίδα ασφαλείας.
- Υπόδειξη:** Επιτρέπονται 3 σταγόνες/λεπτό.
 - Εάν η συσκευή παρουσιάζει σημαντική διαρροή πρέπει να ελεγχθεί από την υπηρεσία εξυπηρέτησης πελατών.

Συσσκευή δεν κάνει αναρρόφηση απορρυπαντικού

- Το ακροστόμιο είναι ρυθμισμένο στη θέση "Υψηλής Πίεσης"
- ➔ Ρυθμίστε το ακροστόμιο (μπεκ) στη θέση "CHEM".
- Το εξωτερικό δοχείο απορρυπαντικού είναι κενό.
- ➔ Γεμίστε/αντικαταστήστε τα εξωτερικά δοχεία απορρυπαντικού.
- Λερωμένο φίλτρο στον ελαστικό σωλήνα αναρρόφησης απορρυπαντικού
- ➔ Καθαρίστε το φίλτρο.
- Βαλβίδα αναστροφής κολημένη
- ➔ Σφίξτε ως το τέρμα (-) το φίλτρο στον ελαστικό σωλήνα αναρρόφησης απορρυπαντικού.
- ➔ Ρυθμίστε τον διακόπτη της συσκευής στη θέση "1".
- ➔ Ξεπλύνετε καλά τη συσκευή για τουλάχιστον 1 λεπτό με ανοικτό το πιστολέτο χειρός.

Ο καυστήρας δεν ανάβει

- Η δεξαμενή καυσίμου είναι κενή.
 - ➔ Γεμίστε με καύσιμο
 - Ελλειψη νερού
 - ➔ Ελέγξτε τη σύνδεση νερού και τους σωλήνες εισαγωγής.
 - Υπερβολικά υψηλή θερμοκρασία προσαγωγής νερού.
 - ➔ Προσθέστε ζεστό νερό σε θερμοκρασία έως 30 °C.
- Εικόνα 8
- Φίλτρο καυσίμων λερωμένο
 - ➔ Αντικαταστήστε το φίλτρο καυσίμου.

Υπηρεσία εξυπηρέτησης πελατών

Αν δεν διορθωθεί η βλάβη, πρέπει να γίνει έλεγχος της συσκευής από την υπηρεσία εξυπηρέτησης πελατών.

Εγγύηση

Σε κάθε χώρα ισχύουν οι όροι εγγύησης που εκδόθηκαν από την αρμόδια εταιρία μας προώθησης πωλήσεων. Αναλαμβάνουμε τη δωρεάν αποκατάσταση οποιασδήποτε βλάβης στη συσκευή σας, εφόσον οφείλεται σε αστοχία υλικού ή κατασκευαστικό σφάλμα, εντός της προθεσμίας που ορίζεται στην εγγύηση. Σε περίπτωση που επιθυμείτε να κάνετε χρήση της εγγύησης, παρακαλούμε απευθυνθείτε με την απόδειξη αγοράς στο κατάστημα από το οποίο προμηθευτήκατε τη συσκευή ή στην πλησιέστερη εξουσιοδοτημένη υπηρεσία τεχνικής εξυπηρέτησης πελατών μας.

Εξαρτήματα και ανταλλακτικά

Χρησιμοποιείτε μόνο γνήσια παρελκόμενα και ανταλλακτικά τα οποία διασφαλίζουν την ασφαλή και απρόσκοπτη λειτουργία της συσκευής.

Πληροφορίες για παρελκόμενα και ανταλλακτικά θα βρείτε στη διεύθυνση www.kaercher.com.

Δήλωση Συμμόρφωσης των ΕΕ

Δια της παρούσης δηλώνουμε ότι το μηχάνημα που χαρακτηρίζεται παρακάτω, με βάση τη σχεδίαση και την κατασκευή του, υπό τη μορφή που διατίθεται στην αγορά, πληροί στις σχετικές βασικές απαιτήσεις ασφαλείας και υγιεινής των οδηγιών της ΕΕ. Η παρούσα δήλωση παύει να ισχύει σε περίπτωση τροποποιήσεων του μηχανήματος χωρίς προηγούμενη συνεννόηση μαζί μας.

Προϊόν: Σύστημα καθαρισμού υψηλής πίεσης

Τύπος: 1.064-xxx

Σχετικές οδηγίες των ΕΕ

2000/14/EK

2006/42/EK (+2009/127/EK)

2011/65/EE

2014/30/EE

Εφαρμοσθέντα εναρμονισμένα πρότυπα

EN IEC 63000: 2018

EN 55014-1: 2017 + A11: 2020

EN 55014-2: 2015

EN 60335-1

EN 60335-2-79

EN 61000-3-2: 2014

HDS 5/11, HDS 5/13:

EN 61000-3-3: 2013

HDS 5/15:

EN 61000-3-11: 2000

EN 62233: 2008

Εφαρμοσθείσα διαδικασία συμμόρφωσης

2000/14/EK: Παράρτημα V

στάθμη ηχητικής πίεσης dB(A)

HDS 5/11 U, HDS 5/15:

Μετρημένη: 91

Εγγυημένη: 94

HDS 5/11 UX, HDS 5/13:

Μετρημένη: 91

Εγγυημένη: 93

5.957-976

Οι υπογράφωντες ενεργούν κατ' εντολή και με πληρεξούσιο από το διοικητικό συμβούλιο.



H. Jenner

Chairman of the Board of Management



S. Reiser

Director Regulatory Affairs & Certification

Υπεύθυνος εγγράφων τεκμηρίωσης:

S. Reiser

Alfred Kärcher SE & Co. KG
Alfred-Kärcher-Straße 28-40
71364 Winnenden (Germany)
Tel.: +49 7195 14-0
Fax: +49 7195 14-2212

Winnenden, 2020/10/01

Τεχνικά χαρακτηριστικά

		HDS 5/11			HDS 5/13			HDS 5/15		
Ηλεκτρικό δίκτυο										
Τάση	V	220	230	240	220	230	240	220	230	240
Ρεύμα	Hz	1~ 50			1~ 50			1~ 50		
Ισχύς σύνδεσης	kW	2,2			2,6			2,7		
Ασφάλεια (αδρανής)	A	16	16	13	16	16	13	16	16	13
Είδος προστασίας	--	IPX5			IPX5			IPX5		
Κατηγορία προστασίας	--	I			I			I		
Μέγιστη επιτρεπόμενη αντίσταση δικτύου	Ohm	0,150			0,150			0,150		
Σύνδεση νερού										
Θερμοκρασία προσαγωγής (μέγ.)	°C	30			30			30		
Ποσότητα προσαγωγής (ελάχ.)	λίτρα/ώρα (λίτρα/λεπτό)	500 (8,3)			550 (9,2)			500 (8,3)		
Μανομετρικό ύψος από ανοιχτό δοχείο, 20 °C	m	0,5			0,5			0,5		
Πίεση προσαγωγής (μέγ.)	MPa (bar)	0,6 (6)			0,6 (6)			0,6 (6)		
Εύκαμπτος σωλήνας προσαγωγής, ελάχ. διάμετρος	ίντσες	1/2			1/2			1/2		
Εύκαμπτος σωλήνας προσαγωγής - μήκος (ελάχ.)	m	7,5			7,5			7,5		
Επιδόσεις										
Διακινούμενη ποσότητα νερού	λίτρα/ώρα (λίτρα/λεπτό)	450 (7,5)			500 (8,3)			450 (7,5)		
Πίεση εργασίας νερού (με στάνταρ ακροφύσιο)	MPa (bar)	11,0 (110)			12,5 (125)			15,0 (150)		
Μέγ. υπερπίεση λειτουργίας (βαλβίδα ασφαλείας)	MPa (bar)	16,5 (165)			18,0 (180)			20,0 (200)		
Μέγ. θερμοκρασία εργασίας καυτού νερού	°C	80			80			80		
Αναρρόφηση απορρυπαντικού	λίτρα/ώρα (λίτρα/λεπτό)	0-33 (0-0,6)			0-33 (0-0,6)			0-33 (0-0,6)		
Ισχύς καυστήρα	kW	26			29			26		
Μέγιστη κατανάλωση πετρελαίου	χιλιόμετρα/ώρα	2,7			3,1			2,7		
Ισχύς οπισθοδρόμησης πιστολέτου χειρός (μέγ.)	N	18,1			21,4			20,8		
Μέγεθος του βασικού ακροφυσίου	--	035			032			030		
Μετρούμενες τιμές κατά EN 60335-2-79										
Εκπεμπόμενος θόρυβος										
Επιτρεπόμενη στάθμη ηχητικής ισχύος L _{PA}	dB(A)	76			76			77		
Αβεβαιότητα K _{PA}	dB(A)	3			3			3		
Επιτρεπόμενη στάθμη ηχητικής ισχύος L _{WA} + Αβεβαιότητα K _{WA} (UX)	dB(A)	94 (93)			93			94		
Κραδασμοί στο χέρι/στο βραχίονα										
Πιστολέτο χειρός	m/s ²	2,4			1,0			0,9		
σωλήνας εκτόξευσης	m/s ²	1,4			1,1			1,1		
Αβεβαιότητα K	m/s ²	0,3			0,3			0,3		
Υλικά λειτουργίας										
Καύσιμο	--	Πετρέλαιο θέρμανσης EL ή ντίζελ			Πετρέλαιο θέρμανσης EL ή ντίζελ			Πετρέλαιο θέρμανσης EL ή ντίζελ		
Ποσότητα λαδιού	l	0,1			0,1			0,2		
Τύπος λαδιού	Λάδι κινητήρων 15W40	Κωδ. παραγωγής 6.288-050.0			Κωδ. παραγωγής 6.288-050.0			Κωδ. παραγωγής 6.288-050.0		
Διαστάσεις και βάρη										
Μήκος x Πλάτος x Ύψος (UX)	mm	618 x 618 x 994 (1163)			618 x 618 x 994 (1163)			618 x 618 x 994 (1163)		
Τυπικό βάρος λειτουργίας (UX)	kg	70 (72)			74 (76)			76 (78)		
Δεξαμενή καυσίμου	l	6,5			6,5			6,5		



Cihazın ilk kullanımından önce bu orijinal kullanma kılavuzunu okuyun, bu kılavuzu göre davranın ve daha sonra kullanın

veya cihazın sonraki sahiplerine vermek için bu kılavuzu saklayın.

- İlk kullanımdan önce, 5.951-949.0 numaralı güvenlik uyarılarını mutlaka okuyun!
- Nakliye hasarlarını hemen yetkili satıcıya bildirin.
- Çıkarırken ambalajın içindekileri kontrol edin. Teslimat kapsamı için Bkz. Şekil 1.

İçindekiler

Çevre koruma	TR	1
Cihaz elemanları	TR	1
Cihazdaki semboller	TR	1
Kurallara uygun kullanım	TR	1
Güvenlik uyarıları	TR	2
Güvenlik tertibatları	TR	2
İşletime alma	TR	2
Kullanımı	TR	3
Depolama	TR	5
Taşıma	TR	5
Koruma ve Bakım	TR	5
Arızalarda yardım	TR	5
Garanti	TR	6
Aksesuarlar ve yedek parçalar	TR	6
AB uygunluk bildirisi	TR	7
Teknik Bilgiler	TR	8

Çevre koruma

	Ambalaj malzemeleri geri dönüştürülebilir. Ambalaj malzemelerini evinizin çöpüne atmak yerine lütfen tekrar kullanılabilirlecekleri yerlere gönderin.
	Eski cihazlarda, yeniden değerlendirme işlemine tabi tutulması gereken değerli geri dönüşüm malzemeleri bulunmaktadır. Aküler, yağ ve benzeri maddeler doğaya ulaşmamalıdır. Bu nedenle eski cihazları lütfen öngörülen toplama sistemleri aracılığıyla imha edin.

Lütfen motor yağı, dizel ve benzinin çevreye yayılmasına izin vermeyin. Lütfen zemini koruyun ve eski yağları çevre tehlikesine uygun olarak imha edin.

İçindekiler hakkında uyarılar (REACH)

İçindekiler hakkında ayrıntılı bilgileri bulabileceğiniz adres:

www.kaercher.com/REACH

Cihaz elemanları

Şekil 1

- 1 EASY!Lock yüksek basınç hortumu
- 2 Kablo tutucu
- 3 Yanıcı madde doldurma ağız
- 4 Doluluk seviyesi göstergesi
- 5 Meme gözü
- 6 Elektrik beslemesi
- 7 Yüksek basınç pompası
- 8 Su bağlantısı seti
- 9 Yüksek basınç bağlantısı EASY!Lock (sadece HDS 5/xx U)
- 10 Çelik boru yuvası

- 11 Filtreli su bağlantısı
- 12 Kaide
- 13 Yüksek basınç hortumunun çıkış deliği (sadece HDS 5/xx UX)
- 14 Taşıma kolu
- 15 Cihaz kapağı
- 16 Cihaz şalteri
- 17 Brülörü
- 18 Hortum altlığı (sadece HDS 5/xx U)
- 19 Hortum tamburu (sadece HDS 5/xx U)
- 20 Filtreli temizlik maddesi emme hortumu
- 21 Püskürtme borusu tutucusu
- 22 Tıp levhası
- 23 Kapak kilidi
- 24 Hortum tamburunun el krankı (sadece HDS 5/xx U)
- 25 İtme yayı
- 26 Memenin işareti
- 27 Üçlü enjektör EASY!Lock
- 28 EASY!Lock huzme hortumu
- 29 EASY!Force el püskürtme tabancası
- 30 El püskürtme tabancasının emniyet kilidi
- 31 Emniyet kolu
- 32 Çekme kolu

Renk kodu

- Temizlik prosesinin kullanım elemanları sarıdır.
- Bakım ve servis kullanım elemanları açık gridir.

Cihazdaki semboller



Yüksek basınçlı tazyik, düzgün kullanılmadığı zaman tehlikeli olabilir. Tazyik insanlara, hayvanlara, elektrikli aletlere ve makinenin kendisine doğru tutulmamalıdır. Yüksek basınçlı temizleyici sadece dik konumda çalıştırılmamalıdır.

Hortum tamburlu cihaz:



Sıcak yüzeyler nedeniyle yanma tehlikesi!

Kurallara uygun kullanım

- Temizlenebilenler: Makineler, motorlu taşıtlar, inşaat makineleri, aletler, cepheleler, teraslar, bahçe makineleri, vb.
- Yüksek basınçlı temizleyici sadece dik konumda çalıştırılmamalıdır.
- Cihaz çalışır durumdayken başından asla ayrılmayınız.

⚠ TEHLİKE

Yaralanma tehlikesi! Benzin istasyonları ya da diğer tehlikeli bölgelerde kullanım sırasında ilgili güvenlik kurallarına uyun.

Mineral yağ içeren atık suyun toprak, su kaynakları ya da kanalizasyona karışmasını lütfen önleyin. Bu nedenle motorlar ve zeminleri lütfen yağ ayırıcı uygun yerlerde yıkayın.

Su kalitesiyle ilgili beklentiler:

DIKKAT

Yüksek basınç maddesi olarak sadece temiz su kullanılmalıdır. Kirlenme, cihazda veya aksesuarlarda zamandan önce aşınmaya ve tortu oluşmasına neden olur. Geri dönüşüm suyu kullanılırsa, aşağıdaki sınır değerler aşılmamalıdır.

pH değeri	6,5...9,5
Elektrik iletkenliği *	Taze su iletkenliği +1200 µS/cm
Ayrılabilir maddeler **	< 0,5 mg/l
Filtrelenebilir maddeler ***	< 50 mg/l
Hidrokarbonlar	< 20 mg/l
Klorid	< 300 mg/l
Sülfat	< 240 mg/l
Kalsiyum	< 200 mg/l
Toplam sertlik	< 28 °dH < 50 °TH < 500 ppm (mg CaCO ₃ /l)
Demir	< 0,5 mg/l
Mangan	< 0,05 mg/l
Bakır	< 2 mg/l
Aktif klor	< 0,3 mg/l
Genel kokulardan arındırılmış	
* maks. toplam 2000 µS/cm	
** Numune hacmi 1 litre, çalışma süresi 30 dakika	
*** aşındırıcı maddeler kullanılmaz	

Güvenlik uyarıları

- Sıvı püskürtücülere dair kanunlardaki ilgili ulusal talimatlara dikkat edin.
- Kaza önlemeye dair kanunlardaki ilgili ulusal talimatlara dikkat edin. Sıvı püskürtücüler düzenli olarak kontrol edilmeli ve kontrol sonucu yazılı olarak belgelenmelidir.
- Cihazın ısıtma tertibatı bir yakma sistemidir. Yakma sistemleri, kanunlardaki ilgili ulusal talimatlara göre düzenli olarak kontrol edilmelidir.
- Cihazda/Aksesuarda değişiklikler yapılmamalıdır.

Güvenlik tertibatları

Güvenlik tertibatları kullanıcının korunmasını sağlar ve devre dışı bırakılmamalıdır ya da bu tertibatların çalışması şekli değiştirilmemelidir.

Basınç şalteri

Basınç şalteri, el püskürtme tabancanın kapatılması durumunda cihazı açar ve tabanca açılırken tekrar çalıştırır.

Emniyet valfi

- Taşma valfi ya da basınç şalteri arızalıysa, kazan da aşırı basınç olması durumunda emniyet valfi açılır.
- Emniyet valfi fabrikada ayarlanmış ve mühürlenmiştir. Ayarlama sadece müşteri hizmetleri tarafından yapılabilir.

Su eksiklik emniyeti

Su eksiklik emniyeti, su eksikliği durumunda brülörün devreye girmesini önler.

Egzoz gazı sıcaklık sınırlayıcısı

Egzoz gazı sıcaklık sınırlayıcısı, çok yüksek bir egzoz gazı sıcaklığına ulaşılması durumunda cihazı kapatır.

Sargı kontaktörü kontağı

Pompa tahrikinin motor sargısında yer alan sargı kontaktörü kontağı, termik aşırı yüklerde motoru kapatır.

Emniyet tırnağı

El tabancasındaki emniyet tırnağı, cihazın istenmeden açılmasını önlemektedir.

İşletime alma

⚠ UYARI

Yaralanma tehlikesi! Cihaz, aksesuarlar, besleme hatları, ve bağlantılar kusursuz duruma olmalıdır. Kusursuz durumda değilse, cihaz kullanılmamalıdır.

El püskürtme tabancası, püskürtme borusu, meme ve yüksek basınç hortumunun takılması

Uyarı: EASY!Lock sistemi, hızlı dişli sistemi sayesinde bileşenleri sadece tek çevirmede çabuk ve güvenli şekilde birbirlerine bağlar.

- Huzme borusunu el püskürtme tabancası ile bağlayın ve elle sıkın (EASY!Lock).
- Memeyi huzme borusuna takın (üst ayar halkasındaki işaret) ve elle sıkın (EASY!Lock).
- Hortum tambursuz cihaz:
Yüksek basınç hortumunu cihazın el püskürtme tabancası ve yüksek basınç bağlantısı ile bağlayın ve elle sıkın (EASY!Lock).
- Hortum tamburlu cihaz:
Yüksek basınç hortumunu el püskürtme tabancası ile bağlayın ve elle sıkın (EASY!Lock).

Yanıcı maddenin doldurulması

⚠ TEHLİKE

Patlama tehlikesi! Sadece dizel yakıt ya da hafif ısıtma yağı doldurun. Biyodizelle işletim EN 14214'e göre (6 °C dış sıcaklıktan itibaren) mümkündür. Örn. benzin gibi uygun olmayan yanıcı maddeler kullanılmamalıdır.

DIKKAT

Zarar görme tehlikesi! Cihazı, kesinlikle yanıcı madde deposu boşken çalıştırmayın. Aksi takdirde yanıcı madde pompası zarar görür. Bu, soğuk su modu için de geçerlidir.

- Depo kapağını açın.
- Yanıcı maddeyi doldurun.
- Depo kapağını kapatın.
- Taşan yanıcı maddeyi silin.

Temizlik maddesi haznesini doldurun/ değiştirin.

⚠ TEHLİKE

Yaralanma tehlikesi!

- Sadece Kärcher ürünleri kullanın.
- Kesinlikle çözücü maddeler (benzin, aseton, tiner, vb) süpürmeyin.
- Göz ve deri temasını önleyin.
- Temizlik maddesi üreticisinin güvenlik ve kullanım uyarılarına dikkat edin.

Kärcher, özel bir temizlik ve koruma malzemesi programı sunmaktadır.

Bu konuda yetkili satıcınızdan bilgi alabilirsiniz.

- Harici temizlik maddesi haznesini doldurun/değiştirin.

Su bağlantısı

⚠ UYARI

Su tedarik kurumunun talimatlarını dikkate alın.

Geçerli yönetmeliklere göre, cihaz, içme suyu şebekesinde sistem ayırıcısı olmadan çalıştırılmamalıdır. Yüksek basınçlı temizleyicinin çalıştırılacağı konut su sistemi bağlantısının EN 12729 Tip BA'ya göre bir sistem ayırıcısıyla donatılmış olduğundan emin olun. Bir sistem ayırıcısından akan su, içilemez olarak sınıflandırılmıştır.

⚠ TEDBİR

Sistem ayırıcısını her zaman su beslemesine bağlayın, cihaza kesinlikle bağlamayın.

Bağlantı değerleri için teknik bilgiler bölümüne bakın.

- Besleme hortumunu (asgari uzunluk 7,5 m, asgari çap 1/2") hortum kelepçesiyle su bağlantı setine sabitleyin.
- Besleme hortumunu, cihazın su bağlantısı ve su beslemesine (Örneğin: su musluğu) bağlayın.

Not: Besleme hortumu ve hortum kelepçesi teslimat kapsamında bulunmamaktadır.

Suyun depodan emilmesi

- Emme hortumunu (minimum 1/2" çapında) filtreye (aksesuar) birlikte su bağlantısına bağlayın.
- Maksimum emme yüksekliği: 0,5 m

⚠ TEHLİKE

Yaralanma ve hasar tehlikesi! Bir içme suyu deposundan kesinlikle su emmeyin. Tiner, benzin, yağ ya da filtre edilmemiş su gibi çözücü madde içeren sıvıları kesinlikle emmeyin. Cihazdaki contalar çözücü maddelere karşı dayanıklı değildir. Çözücü maddelerin püskürtme dumanı patlayıcı ve zehirlidir.

Akım bağlantısı

- Bağlantı değerleri için Bkz. Teknik Özellikler ve Tip Plakası.
- Elektrik bağlantısı bir elektrik tesisatçısı tarafından yapılmalı ve IEC 60364-1'e uygun olmalıdır.
- Cihaz şalterini „0/OFF“ konumuna getirin.
- Şebeke fişini takın.

⚠ TEHLİKE

Elektrik çarpması nedeniyle yaralanma tehlikesi!

- Uygun olmayan elektrikli uzatma kabloları tehlikeli olabilir. Serbest zamanlarda, sadece bunun için müsaade edilmiş ve buna göre işaretlenmiş yeterli düzeyde kablo kesitine sahip elektrikli uzatma kablolarını kullanın.
- Uzatma hatlarını her zaman tümüyle açın.
- Kullanılan bir uzatma kablosunun soketi ve kavraması suya dayanıklı olmalıdır.

DIKKAT

Elektrik bağlantı noktasında izin verilen maksimum nominal empedans (Bkz. Teknik Bilgiler) aşılmamalıdır. Bağlantı noktasındaki mevcut şebeke empedansı ile ilgili belirsizlikler olması durumunda lütfen enerji tedarik kurumunuzla bağlantı kurun.

Kullanımı

⚠ TEHLİKE

Patlama tehlikesi! Yanıcı sıvılar püskürtmeyin.

⚠ TEHLİKE

Yaralanma tehlikesi! Püskürtme borusu olmadan cihazı kesinlikle kullanmayın. Her kullanımdan önce püskürtme borusunun sıkı oturup oturmadığını kontrol edin. Püskürtme borusunun vidalı bağlantısı elle sıkılmış olmalıdır.

⚠ TEHLİKE

Yaralanma tehlikesi! Çalışma sırasında el püskürtme tabancasını ve püskürtme borusunu iki elinizle tutun.

⚠ TEHLİKE

Yaralanma tehlikesi! Çekme kolu ve emniyet kolu işlemin sırasında sıkıştırılmamalıdır.

⚠ TEHLİKE

Yaralanma tehlikesi! Emniyet kolu hasarlıysa müşteri hizmetlerini arayın.

DIKKAT

- Zarar görme tehlikesi! Cihazı, kesinlikle yanıcı madde deposu boşken çalıştırmayın. Aksi takdirde yanıcı madde pompası zarar görür. Bu, soğuk su modu için de geçerlidir.
- Zarar görme tehlikesi! Su bağlantısında filtre olmadan cihazı kesinlikle çalıştırmayın.
- Zarar görme tehlikesi! Bacanın içine veya üstüne başka cisimler (hortum, vb) koymayın.
- Hortum tamburlu cihaz:
Zarar görme tehlikesi! Yüksek basınç hortumunu her zaman tümüyle açın.

Cihaz kapağının açılması/kapatılması

Şekil 2

- Kapak kilidini tornavidayla açın, cihaz kapağını öne doğru katlayın ve çıkartın.

Şekil 3

- Cihazı kapağının kilidini açın (bkz. oklar), yukarı katlayın ve kapak kilidini oturtun.

El püskürtme tabancasını açma/kapatma

- El püskürtme tabancasını açma: Emniyet koluna ve çekme koluna basın.
- El püskürtme tabancasını kapatma: Emniyet kolunu ve çekme kolunu serbest bırakın.

Memenin değiştirilmesi

⚠ TEHLİKE

Yaralanma tehlikesi! Meme değişiminden önce cihazı kapatın ve cihaz basınçsız duruma gelene kadar el püskürtme tabancasını çalıştırın.

- El püskürtme tabancasını emniyete alın, bunun için emniyet sürgüsünü öne itin.
- Memeyi değiştirin.

Mod türleri

Şekil 4

- 0/OFF = Kapalı
- 1 Soğuk suyla çalışma
- 2 Sıcak suyla çalışma

Cihazı açın

- Cihaz anahtarını istediğiniz çalışma moduna getirin.
- Cihaz, çalışma basıncına ulaşılmaması ile birlikte kısa süreli çalışır ve durur.

- El püskürtme tabancasının güvenliğini açın, bunun için emniyet sürgüsünü geri itin.

El püskürtme tabancasına basılması durumunda cihaz tekrar çalışır.

Not: Yüksek basınç memesinde su çıkmazsa, pompadaki havayı alın.

Pompadaki havanın boşaltılması:

- El püskürtme tabancası açıkken, cihazı cihaz anahtarlarıyla bir çok kez açın ve kapatın.



Not: Püskürtme borusunun el püskürtme tabancasından sökülmesi ile hava boşaltım işlemi hızlandırılır.

Çalışmayı yarıda kesme

- Çekme kolunu bırakın, cihaz kapanır.
- El püskürtme tabancasını emniyete alın, bunun için emniyet sürgüsünü öne itin.
- El püskürtme tabancasının güvenliğini açın, bunun için emniyet sürgüsünü geri itin.
- Çekme kolunu tekrar çekin, cihaz tekrar çalışır.

Püskürtme türünün seçilmesi

- El püskürtme tabancasını kapatın.
- El püskürtme tabancasını emniyete alın, bunun için emniyet sürgüsünü öne itin.
- İsteddiğiniz sembol işaretle çıkışı kademelere kadar memenin muhafazasını döndürün.

	Özellikle inatçı kirler için yüksek basınçlı yuvarlak huzme (0°)
	Temizlik maddeleriyle çalışma ya da düşük basınçla temizlik için düşük basınçlı yassı huzme (CHEM)
	Büyük yüzeyli kirler için yüksek basınçlı yassı huzme (25°)

Temizlik maddesiyle çalışma

- Çevreyi korumak için, temizlik maddesini tasarruflu bir şekilde kullanın.
- Temizlik maddesi, temizlenecek yüzeye uygun olmalıdır.

Şekil 5

- Temizlik maddesi hortumunu dışarı çekin.
- Temizlik maddesinin dozajını ayarlamak için filtreyi temizlik maddesi emme hortumundan döndürün.
- Temizlik maddesi emme hortumunu temizlik maddesi dolu bir kaba asın.
- Memeyi "CHEM" konumuna getirin.

Temizleme

- Temizlik maddesi konsantrasyonunu, temizlenecek yüzeye uygun olarak ayarlayın.

Not: Yüksek basınç nedeniyle hasarları önlemek için, yüksek basınçlı sıvıyı her zaman ilk önce temizlenecek cisme uzak mesafeden yöneltin.

Önerilen temizlik yöntemleri

- Kirin çözülmesi:
- Temizlik maddesini az miktarda püskürtün ve 1...5 dakika bekleyin, fakat maddeyi kurutmayın.
- Kirin temizlenmesi:
- Çözülen kiri yüksek basınç huzmesiyle yıkayın.

Soğuk suyla çalışma

Hafif kirlerin temizlenmesi ve yıkanması için, Örn; Bahçe makineler, teraslar, aletler, vb.

- Cihaz anahtarını "1" konumuna getirin.

Sıcak suyla çalışma

Δ TEHLİKE

Yanma tehlikesi!

- Cihaz anahtarını "2" konumuna getirin.

Temizlik maddesiyle çalışmadan sonra

- Temizlik maddesi emme hortumundaki filtreyi tamamen kapatın (-).
- Cihaz anahtarını "1" konumuna getirin.
- El püskürtme tabancası açıkken, cihazı en az bir dakika yıkayın.

Cihazın kapatılması

Δ TEHLİKE

Sıcak su nedeniyle yanma tehlikesi! Sıcak suyla çalışmadan sonra, cihaz, soğutma için en az iki dakika boyunca soğuk suyla ve tabanca açıkken çalıştırılmalıdır.

- Su beslemesini kapatın.
- El püskürtme tabancasını açın.
- Pompayı cihaz şalteriyle açın ve 5-10 saniye çalıştırın.
- El püskürtme tabancasını kapatın.
- Cihaz şalterini „0/OFF“ konumuna getirin.
- Şebeke fişini, sadece elleriniz kuruyken prizden çekin.
- Su bağlantısını çıkartın.
- Cihaz basınçsız duruma gelene kadar el püskürtme tabancasını çalıştırın.
- El püskürtme tabancasını emniyete alın, bunun için emniyet sürgüsünü öne itin.

Cihazın saklanması

- El püskürtme tabancasını tutucuya takın.
- Hortum tambursuz cihaz: Yüksek basınç hortumunu sarın ve hortum rafı üzerine asın.
- Hortum tamburlu cihaz: Yüksek basınç hortumunu hortum tamburuna sarın. Hortum tamburunu bloke etmek için krankin tutamağını içeri itin.
- Bağlantı kablосunu kablo tutucusuna sarın.
- Soketi monte edilmiş klipsle sabitleyin.

Antifriz koruma

DIKKAT

Zarar görme tehlikesi! Don, suyu tam boşaltılmamış cihaza zarar verir.

- Cihazı don olayına maruz kalmayacağı bir yere koyun.

Cihaz bir bacaya bağlanmıyorsa, aşağıdakilere dikkat edilmelidir:

DIKKAT

Bacadan içeri giren soğuk hava nedeniyle hasar tehlikesi.

→ 0 °C'nin altındaki dış sıcaklıklarda cihazı bacadan ayırın.

Dona karşı korumuş bir depolama mümkün değilse, cihazı durdurun.

Durdurma

Uzun süreli çalışma molalarında ya da donmaya karşı korumuş bir depolama mümkündür eğilse:

- Suyu boşaltın.
- Cihazı antifrizle yıkayın.

Suyun boşaltılması

→ Su besleme hortumu ve yüksek basınç hortumunu sökün.

Şekil 6

- Cihazı arkası üzerine yatırın.
- Pompa ve hatlar boşalana kadar cihazı soğuk su modunda maksimum 1 dakika çalıştırın.

Cihazı antifrizle yıkayın

- Not:** Antifriz üreticisinin kullanım talimatlarına uyun.
- Piyasada bulunan bir antifrizi su bağlantısına doldurun.
 - Cihaz komple yıkana kadar cihazı (brülörsüz olarak) çalıştırın.

Bu sayede etkin bir korozyon koruması elde edilir.

Depolama

⚠ **TEDBİR**

Yaralanma ve hasar tehlikesi! Depolama sırasında cihazın ağırlığına dikkat edin.

Taşıma

⚠ **TEHLİKE**

Yaralanma tehlikesi! Yüksek eğimlerde, çok fazla yanal eğimde ve zemin dengesizken devrilme tehlikesi.

- Cihazı sadece maksimum %2'ye kadar eğimlerde hareket ettirin.
- Cihazı sadece sabitlenmiş zeminlerde hareket ettirin.

DIKKAT

Çekme kolunu taşıma sırasında zararlardan koruyun.

⚠ **TEDBİR**

Yaralanma ve hasar tehlikesi! Taşıma sırasında cihazın ağırlığına dikkat edin.

- Taşımadan önce cihazı arka tarafı üzerine yatırın ve kalan suyu boşaltın.
- Uzun mesafelerde taşımak için itme kolunu geriye doğru kendinize çekin.
- Taşımak için cihazı tutamaklardan tutun ve itme kolundan tutun.
- Araçlarda taşıma sırasında, cihazı geçerli yönetmeliklere göre kaymaya ve devrilmeye karşı emniyete alın.

Koruma ve Bakım

⚠ **TEHLİKE**

Farkında olmadan çalışmaya başlayan cihaz ve elektrik çarpması nedeniyle yaralanma tehlikesi. Cihazdaki tüm çalışmalardan önce cihazı kapatın ve elektrik fişini çekin.

- Su beslemesini kapatın.
- El püskürtme tabancasını açın.
- Pompayı cihaz şalteriyle açın ve 5-10 saniye çalıştırın.
- El püskürtme tabancasını kapatın.
- Cihaz şalterini „0/OFF“ konumuna getirin.

→ Şebeke fişini, sadece elleriniz kuruken prizden çekin.

- Su bağlantısını çıkartın.
- Cihaz basınçsız duruma gelene kadar el püskürtme tabancasını çalıştırın.
- El püskürtme tabancasını emniyete alın, bunun için emniyet sürgüsünü öne itin.
- Cihazı soğutun.

Güvenlik kontrolü/Bakım sözleşmesi

Yetkili satıcınızla düzenli bir güvenlik kontrolü mutabakatı sağlayabilir ya da bir bakım sözleşmesi yapabilirsiniz. Lütfen bu konuyla ilgili öneriler alın.

Bakım aralıkları

Her hafta

→ Su bağlantısındaki filtreyi temizleyin.

Her ay

→ Temizlik maddesi emme hortumunu temizleyin.

500 çalışma saatinde bir, en azından her yıl

→ Cihazın bakımını müşteri hizmetlerine yaptırın.

Bakım çalışmaları

Not: Yüksek basınç pompasında yağ değişimi gerekli değildir.

Su bağlantısındaki filtrenin temizlenmesi

- Filtreyi çıkartın.
- Filtreyi suda temizleyin ve tekrar yerleştirin.

Temizlik maddesi emme hortumunun temizlenmesi

→ Filtreyi suda temizleyin ve tekrar yerleştirin.

Arızalarda yardım

⚠ **TEHLİKE**

Farkında olmadan çalışmaya başlayan cihaz ve elektrik çarpması nedeniyle yaralanma tehlikesi. Cihazdaki tüm çalışmalardan önce cihazı kapatın ve elektrik fişini çekin.

Cihaz çalışmıyor

- Şebeke gerilimi yok
- Şebeke bağlantısı/beslemeyi kontrol edin.
- Motorda aşırı yük/motor aşırı ısındı
- Cihaz şalterini „0/OFF“ konumuna getirin.
- Cihazı soğutun.
- Cihazı açın.
- Arıza tekrar ortaya çıkarsa, müşteri hizmetlerine cihazı kontrol ettirin.
- Atık gaz sıcaklık sınırlayıcı devreye girdi, ısıtma hattında kurum var.
- Cihazdaki kurumları müşteri hizmetlerine temizletin.
- Atık gaz sıcaklık sınırlayıcı devreye girdi, atık gaz sıcaklığı çok yüksek.
- Cihaz şalterini „0/OFF“ konumuna getirin.
- Cihazı soğutun.
- Sadece manüel geri alma mekanizmalı cihazlarda: Şekil 7
- Egzoz gazı sıcaklık sınırlayıcısının sıfırlama tuşuna basın.
- Cihazı açın.
- Arıza tekrar ortaya çıkarsa, müşteri hizmetlerine cihazı kontrol ettirin.

Cihaz basınç oluşturmuyor

- Sistemde hava
- Pompadaki havanın boşaltılması:
 - El püskürtme tabancası açıkken, cihazı cihaz anahtarıyla bir çok kez açın ve kapatın.
- Not:** Püskürtme borusunun el püskürtme tabancasından sökülmesi ile hava boşaltım işlemi hızlandırılır.
- Harici temizlik maddesi haznesi boşsa, doldurun/ değiştirin.
- Bağlantılar ve kabloları kontrol edin.
- Su bağlantısındaki filtre kirlenmiş
- Filtreyi temizleyin.
- Su besleme miktarı çok düşük
- Su besleme miktarını kontrol edin (Bkz. Teknik Özellikler)
- Su musluğu kapalı.
- Musluğu açın.

El püskürtme tabancası açıkken cihaz sürekli açılıyor/kapanıyor

- Sistemde hava
- Pompadaki havanın boşaltılması:
 - El püskürtme tabancası açıkken, cihazı cihaz anahtarıyla bir çok kez açın ve kapatın.
- Not:** Püskürtme borusunun el püskürtme tabancasından sökülmesi ile hava boşaltım işlemi hızlandırılır.
- Yüksek basınç memesi tıkanmış
- Püskürtme ağzını yıkayın.
- Isıtma hattında kireçlenme
- Cihazdaki kireci müşteri hizmetlerine çözdürün.

El püskürtme tabancası kapalıyken cihaz sürekli açılıyor ve kapanıyor

- Yüksek basınç sisteminde sızıntı
- Yüksek basınç sistemi ve bağlantılara sızdırmazlık kontrolü yapın.

Cihaz sızdırıyor, cihazın altından su damlıyor

- Pompa sızdırıyor, emniyet valfi sızdırıyor.
- Not:** Dakikada 3 damlaya izin verilmiştir.
- Daha güçlü bir sızdırmada, cihazı müşteri hizmetlerine kontrol ettirin.

Cihaz temizlik maddesi emmiyor

- Meme "Yüksek basınç" konumuna ayarlanmış
- Memeyi "CHEM" konumuna getirin.
- Harici temizlik maddesi kabı boş.
- Harici temizlik maddesi haznesini doldurun/değiştirin.
- Temizlik maddesi emme hortumundaki filtre kirlenmiş
- Filtreyi temizleyin.
- Tek yönlü valf yapışmış
- Temizlik maddesi emme hortumundaki filtreyi tamamen kapatın (-).
- Cihaz anahtarını "1" konumuna getirin.
- El püskürtme tabancası açıkken, cihazı en az bir dakika yıkayın.

Brülör ateşlemiyor

- Yanıcı madde deposu boş.
- Yanıcı maddeyi doldurun.
- Su eksikliği
- Su bağlantısını kontrol edin, besleme hatlarını kontrol edin
- Su besleme sıcaklığı çok yüksek
- Maksimum 30 °C sıcaklığında su gönderin.
- Şekil 8**
- Yanıcı madde filtresi kirlenmiş
- Yanıcı madde filtresini değiştirin.

Müşteri hizmeti

Arızanın giderilememesi durumunda, cihaz müşteri hizmetleri tarafından kontrol edilmelidir.

Garanti

Her ülkede yetkili distribütörümüz tarafından verilmiş garanti şartları geçerlidir. Garanti süresi içinde cihazınızda oluşan muhtemel hasarları, arızanın kaynağı üretim veya malzeme hatası olduğu sürece ücretsiz olarak karşılıyoruz. Garanti hakkınızdan yararlanmanızı gerektiren bir durum olduğu zaman, ilgili faturanız ile birlikte satıcınıza veya size en yakın yetkili servisimize başvurunuz.

Aksesuarlar ve yedek parçalar

Sadece orijinal aksesuarlar ve orijinal yedek parçalar kullanın; cihazın güvenli şekilde ve arızasız işletilmesini garantilerler. Aksesuarlar ve yedek parçalar hakkında bilgi için sitemizi ziyaret edin: www.kaercher.com.

AB uygunluk bildirisi

İşbu belge ile aşağıda tanımlanan makinenin konsepti ve tasarımı ve tarafımızdan piyasaya sürülen modeliyle AB yönetmeliklerinin temel teşkil eden ilgili güvenlik ve sağlık yükümlülüklerine uygun olduğunu bildiririz. Onayımız olmadan cihazda herhangi bir değişiklik yapılması durumunda bu beyan geçerliliğini yitirir.

Ürün: Yüksek basınç temizleyicisi

Tip: 1.064-xxx

İlgili AB yönetmelikleri

2000/14/EG

2006/42/EG (+2009/127/EG)

2011/65/EU

2014/30/EU

Kullanılmış olan uyumlu standartlar

EN IEC 63000: 2018

EN 55014-1: 2017 + A11: 2020

EN 55014-2: 2015

EN 60335-1

EN 60335-2-79

EN 61000-3-2: 2014

HDS 5/11, HDS 5/13:

EN 61000-3-3: 2013

HDS 5/15:

EN 61000-3-11: 2000

EN 62233: 2008

Kullanılan uyumluluk değerlendirme yöntemleri

2000/14/EG: Ek V

Ses şiddeti dB(A)

HDS 5/11 U, HDS 5/15:

Ölçülen: 91

Garanti edilen: 94

HDS 5/11 UX, HDS 5/13:

Ölçülen: 91

Garanti edilen: 93

5.957-976

Aşağıda imzası olan kişiler, yönetim kurulu adına ve yönetim kurulunun yetkisine sahip olarak hareket eder.



H. Jenner

Chairman of the Board of Management



S. Reiser

Director Regulatory Affairs & Certification

Dokümantasyon sorumlusu:

S. Reiser

Alfred Kärcher SE & Co. KG
Alfred-Kärcher-Straße 28-40
71364 Winnenden (Germany)
Tel.: +49 7195 14-0
Fax: +49 7195 14-2212

Winnenden, 2020/10/01

Teknik Bilgiler

		HDS 5/11			HDS 5/13			HDS 5/15		
Elektrik bağlantısı										
Gerilim	V	220	230	240	220	230	240	220	230	240
Elektrik türü	Hz	1~ 50			1~ 50			1~ 50		
Bağlantı gücü	kW	2,2			2,6			2,7		
Sigorta (gecikmeli)	A	16	16	13	16	16	13	16	16	13
Koruma şekli	--	IPX5			IPX5			IPX5		
Koruma sınıfı	--	I			I			I		
İzin verilen maksimum şebeke empedansı	Ohm	0,150			0,150			0,150		
Su bağlantısı										
Besleme sıcaklığı (maks.)	°C	30			30			30		
Besleme miktar	l/saat (l/daki- ka)	500 (8,3)			550 (9,2)			500 (8,3)		
Açık depodan emme yüksekliği (20 °C)	m	0,5			0,5			0,5		
Besleme bas	MPa (bar)	0,6 (6)			0,6 (6)			0,6 (6)		
Besleme hortumu çapı (min.)	İnç	1/2			1/2			1/2		
Besleme hortumu uzunluğu (min.)	m	7,5			7,5			7,5		
Performans değerleri										
Su besleme miktarı	l/saat (l/daki- ka)	450 (7,5)			500 (8,3)			450 (7,5)		
Su çalışma basıncı (standart memeyle)	MPa (bar)	11,0 (110)			12,5 (125)			15,0 (150)		
Maksimum çalışma aşırı basıncı (emniyet valfi)	MPa (bar)	16,5 (165)			18,0 (180)			20,0 (200)		
Maksimum sıcak su çalışma sıcaklığı	°C	80			80			80		
Temizlik maddesi emme	l/saat (l/daki- ka)	0-33 (0-0,6)			0-33 (0-0,6)			0-33 (0-0,6)		
Brülör gücü	kW	26			29			26		
Maksimum sıcak yağ tüketimi	kg/saat	2,7			3,1			2,7		
El püskürtme tabancasının geri tepme kuvveti (maks.)	N	18,1			21,4			20,8		
Standart memenin enjektör boyutu	--	035			032			030		
60335-2-79'a göre belirlenen değerler										
Ses emisyonu										
Ses basıncı seviyesi L _{pA}	dB(A)	76			76			77		
Güvensizlik K _{pA}	dB(A)	3			3			3		
Ses basıncı seviyesi L _{WA} + Güvensizlik K _{WA} (UX)	dB(A)	94 (93)			93			94		
El-kol titreşim değeri										
El püskürtme tabancası	m/s ²	2,4			1,0			0,9		
Püskürtme borusu	m/s ²	1,4			1,1			1,1		
Güvensizlik K	m/s ²	0,3			0,3			0,3		
İşletme maddeleri										
Yanıcı madde	--	Isıtma yağı EL ya da dizel			Isıtma yağı EL ya da dizel			Isıtma yağı EL ya da dizel		
Yağ miktarı	l	0,1			0,1			0,2		
Yağ türü	Motor yağı 15W40	Sipariş No. 6.288-050.0			Sipariş No. 6.288-050.0			Sipariş No. 6.288-050.0		
Ölçüler ve ağırlıklar										
Uzunluk x Genişlik x Yükseklik (UX)	mm	618 x 618 x 994 (1163)			618 x 618 x 994 (1163)			618 x 618 x 994 (1163)		
Tipik çalışma ağırlığı (UX)	kg	70 (72)			74 (76)			76 (78)		
Yanıcı madde deposu	l	6,5			6,5			6,5		



Перед первым применением вашего прибора прочитайте эту оригинальную инструкцию по эксплуатации, после

этого действуйте соответственно и сохраните ее для дальнейшего пользования или для следующего владельца.

- Перед первым вводом в эксплуатацию обязательно прочтите указания по технике безопасности № 5.951-949.0!
- При повреждениях, полученных во время транспортировки, немедленно свяжитесь с продавцом.
- При распаковке проверить перечень содержимого упаковки. Объем поставки см. на рис. 1.

Оглавление

Защита окружающей среды	RU	1
Элементы прибора	RU	1
Символы на приборе	RU	1
Использование по назначению	RU	2
Указания по технике безопасности	RU	2
Защитные устройства	RU	2
Начало работы	RU	2
Управление	RU	4
Хранение	RU	5
Транспортировка	RU	6
Уход и техническое обслуживание	RU	6
Помощь в случае неполадок	RU	6
Гарантия	RU	7
Принадлежности и запасные детали	RU	7
Заявление о соответствии EU	RU	8
Технические данные	RU	9

Защита окружающей среды



Упаковочные материалы пригодны для вторичной переработки. Пожалуйста, не выбрасывайте упаковку вместе с бытовыми отходами, а сдайте ее в один из пунктов приема вторичного сырья.



Старые приборы содержат ценные перерабатываемые материалы, подлежащие передаче в пункты приема вторичного сырья. Аккумуляторы, масло и иные подобные материалы не должны попадать в окружающую среду. Поэтому утилизируйте старые приборы через соответствующие системы приема отходов.

Пожалуйста, не допускайте попадания моторного масла, мазута, дизельного топлива и бензина в окружающую среду. Пожалуйста, охраняйте почву и утилизируйте отработанное масло, не нанося ущерба окружающей среде.

Инструкции по применению компонентов (REACH)

Актуальные сведения о компонентах приведены на веб-узле по следующему адресу:

www.kaercher.com/REACH

Элементы прибора

Рисунок 1

- 1 Шланг высокого давления EASY!Lock
- 2 Держатель кабеля
- 3 Заливное отверстие для топлива
- 4 Указатель уровня
- 5 Подставка для насадок
- 6 Поводок электричества
- 7 Насос высокого давления
- 8 Комплект для подвода воды
- 9 Патрубок высокого давления EASY!Lock (только HDS 5/xx U)
- 10 Место хранения струйной трубки
- 11 Подвод водоснабжения с фильтром
- 12 Опора
- 13 Выходное отверстие высоконапорного шланга (только HDS 5/xx UX)
- 14 рукоятка для ношения прибора
- 15 Крышка прибора
- 16 Включатель аппарата
- 17 горелку,
- 18 Подставка для шланга (только HDS 5/xx U)
- 19 Барабан для шланга (только HDS 5/xx UX)
- 20 Всасывающий шланг моющего средства с фильтром
- 21 Держатель для струйной трубки
- 22 Заводская табличка с данными
- 23 Колпачок
- 24 Кривошипная рукоятка барабана для шланга (только HDS 5/xx UX)
- 25 ведущая дуга
- 26 Маркировка форсунки
- 27 Трехпозиционное сопло EASY!Lock
- 28 Струйная трубка EASY!Lock
- 29 Пистолет-распылитель EASY!Force
- 30 Предохранитель на ручном пистолете-распылителе
- 31 Рычаг предохранителя
- 32 Спусковой рычаг

Цветная маркировка

- Органы управления для процесса очистки желтого цвета.
- Органы управления для технического обслуживания и сервиса светло-серого цвета.

Символы на приборе



Находящаяся под высоким давлением струя воды может при неправильном использовании представлять опасность. Запрещается направлять струю воды на людей, животных, включенное электрическое оборудование или на сам высоконапорный моющий аппарат. В процессе работы высоконапорный моющий аппарат можно устанавливать только в вертикальное положение.

Прибор с барабаном для шланга:



Опасность ожогов о горячие поверхности!

Использование по назначению

- Мойка: машин, автомобилей, строений, инструментов, фасадов, террас, садово-огородного инвентаря и т.д.
- В процессе работы высоконапорный моющий аппарат можно устанавливать только в вертикальное положение.
- Запрещается оставлять работающий прибор без присмотра.

⚠ ОПАСНОСТЬ

Опасность получения травм! При использовании на автозаправочных станциях или в других опасных зонах соблюдайте соответствующие правила техники безопасности.

Пожалуйста, не допускайте попадания сточных вод, содержащих минеральные масла, в почву, водоемы или канализацию. Поэтому мойку моторов и днища автомашин проводить только в приспособленных для этого местах с маслоуловителем.

Требования к качеству воды:

ВНИМАНИЕ

В качестве среды высокого давления можно использовать только чистую воду. Загрязнения приводят к преждевременному износу устройства и принадлежностей или возникновению в них отложений.

Если применяется вода повторного использования, то нельзя выходить за следующие граничные значения.

Значение pH	6,5...9,5
электрическая проводимость *	проводимость свежей воды + 120 мкСим/см
осаждаемые вещества **	< 0,5 mg/l
фильтруемые вещества ***	< 50 mg/l
углеводороды	< 20 mg/l
хлорид	< 300 mg/l
сульфаты	< 240 mg/l
Кальций	< 200 mg/l
Общая жесткость	< 28 °dH < 50 °TH < 500 ppm (mg CaCO ₃ /l)
железо	< 0,5 mg/l
марганец	< 0,05 mg/l
медь	< 2 mg/l
активный хлор	< 0,3 mg/l
без неприятных запахов	

* Всего максимум 2000 мкСим/см

** Объем пробы 1 л, время осаждения 30 мин.

*** абразивных материалов нет

Указания по технике безопасности

- *Необходимо соблюдать соответствующие национальные законодательные нормы по работе с жидкостными струйными установками.*

- *Необходимо соблюдать соответствующие национальные законодательные нормы по технике безопасности. Необходимо регулярно проверять работу жидкостных струйных установок и результат проверки оформлять в письменном виде.*
- *Нагревательным устройством прибора является топочная установка. Необходимо регулярно проверять топочные установки, соблюдая соответствующие национальные нормы.*
- *Запрещается производить какие-либо изменения устройства/принадлежностей.*

Защитные устройства

Защитные приспособления служат для защиты пользователя и не должны выводиться из строя или работать в обход своих функций.

Манометрический выключатель

Манометрический выключатель при закрывании пистолета отключает прибор и снова включает его при открывании.

Предохранительный клапан

- Предохранительный клапан открывается в случае возникновения в котле избыточного давления, либо при неисправности перепускного клапана или манометрического выключателя.
- Предохранительный клапан настроен и опломбирован на заводе. Настройка осуществляется только сервисной службой.

Система предохранения от отсутствия воды

Система предохранения от отсутствия воды препятствует включению горелки при недостатке воды.

Ограничитель температуры отходящих газов

Ограничитель температуры отходящих газов отключает аппарат при достижении слишком высокой температуры выхлопных газов.

Защитный обмоточный контакт

Защитный обмоточный контакт в обмотке мотора привода насоса отключает мотор при термической перегрузке.

Предохранитель

Предохранитель на ручном пистолете-распылителе защищает от непроизвольного включения прибора.

Начало работы

⚠ ПРЕДУПРЕЖДЕНИЕ

Опасность получения травм! Устройство, принадлежности, подводящие линии и соединительные элементы должны быть в безупречном состоянии. Если состояние не является исправным, то устройство использовать нельзя.

Смонтировать ручной пистолет-распылитель, струйную трубку, форсунку и высоконапорный шланг

Примечание: Система EASY!Lock благодаря быстроразъемному резьбовому соединению позволяет соединять компоненты быстро и надежно всего за один оборот.

- Соединить струйную трубку с пистолетом-распылителем и затянуть вручную (EASY!Lock).
- Форсунку установить на струйной трубке (маркировочной меткой на установочном кольце вверх) и затянуть усилием руки (EASY!Lock).
- Прибор без барабана для шланга:
Соединить шланг высокого давления с пистолетом-распылителем и патрубком высокого давления устройства и затянуть вручную (EASY!Lock).
- Прибор с барабаном для шланга:
Соединить шланг высокого давления с пистолетом-распылителем и затянуть вручную (EASY!Lock).

Заправка топливом

⚠ ОПАСНОСТЬ

Опасность взрыва! Следует заливать только дизельное топливо или легкий мазут. Возможна эксплуатация с использованием биологического дизельного топлива, соответствующего требованиям EN 14214 (при наружной температуре +6 °C). Запрещается использовать несоответствующие виды топлива, например, бензин.

ВНИМАНИЕ

Опасность повреждения! Ни в коем случае не эксплуатировать устройство с пустым топливным баком. Иначе выйдет со строя топливный насос. Это также касается режима работы с холодной водой.

- Открыть крышку бака.
- Заправка топливом.
- Закройте крышку бака.
- Вытрите пролившееся топливо.

Заполнение/замена бака для мощного средства

⚠ ОПАСНОСТЬ

Опасность получения травм!

- Используйте только изделия фирмы Kdrcger.
- Ни в коем случае не всасывать растворители (бензин, ацетон, разбавитель и т.д.).
- Избегайте контакта с глазами и кожей.
- Выполняйте указания по технике безопасности и обращению производителя мощного средства.

Фирма Kdrcger предлагает собственную программу мощных средств и средств для ухода. Ваша торговая организация будет рада проконсультировать Вас.

- Заполнить/заменить внешний бак для мощного средства.

Подключение водоснабжения

⚠ ПРЕДУПРЕЖДЕНИЕ

Соблюдайте предписания предприятия водоснабжения.

Согласно действующим предписаниям устройство запрещается эксплуатировать без системного разделителя в трубопроводе с питьевой водой. Убедитесь, что подключение к домовой сети водопровода, к которому подсоединен моечный аппарат высокого давления, оснащено обратным клапаном в соответствии с EN 12729, тип VA. Вода, прошедшая через системный сепаратор, считается непригодной для питья.



⚠ ОСТОРОЖНО

Системный разделитель всегда должен находиться в системе водоснабжения, не разрешается подключать его напрямую к устройству. Параметры подключения указаны в разделе "Технические данные".

- Закрепить шланг подачи воды (минимальная длина 7,5 м, минимальный диаметр 1/2") на комплекте для подвода воды с помощью хомута.
- Подсоединить шланг подачи воды к подключению забора воды аппарата и к источнику воды (например, к крану).

Указание: Шланг подачи воды и хомут не включены в объем поставки.

Всосать воду из бака

- Подключить всасывающий шланг (минимальный диаметр 1/2") с фильтром (доп. оборудованию) к водоснабжению.

– Макс. высота всасывания: 0,5 м

⚠ ОПАСНОСТЬ

Опасность получения травм и повреждений! Ни в коем случае не всасывать воду из емкости с питьевой водой. Ни в коем случае не всасывать жидкости, содержащие такие растворители, как разбавители лака, бензин, масло или нефилтрированную воду. Уплотнения в устройстве не являются стойкими к действию растворителей. Туман, образующийся из растворителей, легковоспламеняем, взрывоопасен и ядовит.

Подключение к источнику тока

- Параметры подключения указаны на заводской табличке и в разделе "Технические данные".
- Электрическое подключение должно проводиться электриком и соответствовать нормам IEC 60364-1.

- Перевести переключатель в положение "0/OFF".

- Вставьте штепсельную вилку в электророзетку.

⚠ ОПАСНОСТЬ

Опасность получения травм от электрического удара!

- *Неподходящие электрические удлинители могут представлять опасность. Вне помещения следует использовать только допущенные для использования и соответственно маркированные электрические удлинители с достаточным поперечным сечением провода.*
- *Всегда полностью разматывать удлинительные кабели.*
- *Штекер и соединительный элемент используемого удлинительного провода должны быть водонепроницаемыми.*

ВНИМАНИЕ

Превышение максимального допустимого полного сопротивления сети в точке электрического подключения (см. раздел "Технические данные") не допускается. В том случае, если вам не известна величина полного сопротивления сети в точке электрического подключения, обратитесь в энерго-снабжающую организацию.

Управление

▲ ОПАСНОСТЬ

Опасность взрыва! Не распылять горючие жидкости.

▲ ОПАСНОСТЬ

Опасность получения травм! Никогда не использовать устройство без установленной струйной трубки. Проверить прочность фиксации струйной трубки перед каждым применением. Следует плотно затянуть руками резьбовое соединение струйной трубки.

▲ ОПАСНОСТЬ

Опасность получения травм! При работе держать пистолет-распылитель и струйную трубку двумя руками.

▲ ОПАСНОСТЬ

Опасность получения травм! Во время работы не разрешается блокировка спускового и предохранительного рычагов.

▲ ОПАСНОСТЬ

Опасность получения травм! При повреждении предохранительного рычага обратиться в сервисную службу.

ВНИМАНИЕ

- Опасность повреждения! Ни в коем случае не эксплуатировать устройство с пустым топливным баком. Иначе выйдет со строя топливный насос. Это также касается режима работы с холодной водой.
- Опасность повреждения! Ни в коем случае не использовать устройство без фильтра, установленного в патрубке подключения водоснабжения.
- Опасность повреждения! Не размещать предметы (например, шланг) в дымовой трубе или над ней.
- Прибор с барабаном для шланга: Опасность повреждения! Всегда полностью разматывайте шланг высокого давления.

Открыть/закрыть крышку устройства

Рисунок 2

→ Открыть замок крышки при помощи отвертки, откинуть крышку устройства вперед и затем соединить.

Рисунок 3

→ Надеть крышку устройства (по направлению стрелки), откинуть кверху и защелкнуть замок крышки.

Открытие/закрывание пистолета-распылителя

- Открыть пистолет-распылитель: нажать предохранительный и спусковой рычаги.
- Закрыть пистолет-распылитель: отпустить предохранительный и спусковой рычаги.

Замена форсунки

▲ ОПАСНОСТЬ

Опасность получения травм! Перед заменой сопел следует отключить устройство и удерживать пистолет-распылитель включенным до тех пор, пока в устройстве не будет отсутствовать давление.

- Зафиксировать пистолет-распылитель, передвинув предохранительный фиксатор вперед.
- Заменить сопло.

Режимы

Рисунок 4

- 0/OFF = Выключение
- 1 Режим работы с холодной водой
- 2 Режим работы с горячей водой

Выключение прибора

→ Установите выключатель прибора на нужный режим работы.

Прибор включается на короткое время и отключается, как только достигается рабочее давление.

→ Разблокировать пистолет-распылитель, передвинув предохранительный фиксатор назад.

При включении ручного пистолета-распылителя прибор снова включается.

Указание: Если из форсунок высокого давления не выходит вода, удалите воздух из насоса.

Удалите воздух из насоса:

→ При открытом пистолете несколько раз включите и выключите прибор.

Указание: Путем демонтажа струйной трубки с ручного пистолета процесс удаления воздуха ускоряется.

Перерыв в работе



→ Отпустить спусковой рычаг, устройство выключится.

Зафиксировать пистолет-распылитель, передвинув предохранительный фиксатор вперед.

→ Разблокировать пистолет-распылитель, передвинув предохранительный фиксатор назад. Снова потянуть спусковой рычаг, устройство снова включится.

Выбор вида струи

- Закрыть пистолет-распылитель.
- Зафиксировать пистолет-распылитель, передвинув предохранительный фиксатор вперед.
- Вращать корпус форсунки до тех пор, пока желаемый символ не совпадет с маркировкой:

	Круглая струя высокого давления (0°) для особо устойчивых загрязнений
	Плоская струя низкого давления (СНЕМ) для работы с моющим средством или мойки низким давлением
	Плоская струя высокого давления (25°) для обширных загрязнений

Режим работы с моющим средством

- Для бережного отношения к окружающей среде используйте моющее средство экономно.
- Моющее средство должно быть предназначено для мойки обрабатываемой поверхности.

Рисунок 5

→ Вытяните всасывающий шланг для моющего средства.

- Повернуть фильтр во всасывающем шланге для моющего средства для установки дозировки моющего средства.
- Всасывающий шланг чистящего средства вставить в сосуд с чистящим средством.
- Установить форсунку на „СHEM“.

Мойка

- Установить концентрацию моющего средства в зависимости от типа обрабатываемой поверхности.

Указание: Во избежание повреждений за счет высокого давления сначала всегда направляйте струю высокого давления на обрабатываемый объект с большого расстояния.

Рекомендуемый способ мойки

- Растворение грязи:
- Экономно нанесите моющее средство и дайте ему подействовать в течение 1...5 минут, но не допускайте высыхания.
- Удаление грязи:
- Растворенную грязь смыть струей высокого давления.

Работа с холодной водой

Удаление легких загрязнений и чистовая мойка, напр.: садово-огородного инвентаря, террас, инструментов и пр.

- Установить выключатель устройства в положение "1".

Работа с горячей водой

⚠ **ОПАСНОСТЬ**

Опасность ожогов!

- Установить выключатель устройства в положение "2".

После эксплуатации с мощным средством

- Полностью вывинтить фильтр из всасывающего шланга для моющего средства (-).
- Установить выключатель устройства в положение "1".
- Промыть аппарат при открытом клапане пистолета-распылителя минимум 1 минуту.

Выключение аппарата

⚠ **ОПАСНОСТЬ**

Опасность ожога горячей водой! После эксплуатации с горячей водой устройство следует в течение не менее двух минут эксплуатировать с холодной водой при открытом пистолете для охлаждения.

- Закрыть подачу воды.
- Открыть ручной пистолет-распылитель.
- Включить насос с помощью выключателя прибора и дать ему поработать 5-10 секунд.
- Закрыть пистолет-распылитель.
- Перевести переключатель в положение "0/OFF".
- Вытаскивайте штепсельную вилку из розетки только сухими руками.
- Отсоедините водоснабжение.
- Включить пистолет-распылитель, пока аппарат не освободится от давления.
- Зафиксировать пистолет-распылитель, передвинув предохранительный фиксатор вперед.

Хранение прибора

- Вставить ручной пистолет-распылитель в держатель.
- Прибор без барабана для шланга: Смотать высоконапорный шланг и повесить над подставкой для шланга.
- Прибор с барабаном для шланга: Намотать шланг высокого давления на барабан. Вставить ручку рукоятки, чтобы заблокировать барабан для шланга.
- Обмотать соединительный кабель вокруг держателя кабеля.
- Закрепить штекер установленной клипсой.

Защита от замерзания

ВНИМАНИЕ

Опасность повреждения! Мороз разрушает устройство, если из него полностью не удалена вода.

- Поставьте прибор на хранение в защищенном от мороза помещении.

Если прибор подключен к дымоходу, следует выполнять следующие указания:

ВНИМАНИЕ

Опасность повреждения за счет холодного воздуха, поступающего через дымоход.

- При наружной температуре ниже 0 °C отсоедините прибор от дымохода.

Если хранение в месте, защищенном от мороза, невозможно, прибор следует вывести из эксплуатации.

Вывод из эксплуатации

При длительных паузах в эксплуатации или в случае невозможности хранения в месте, защищенном от мороза:

- Слить воду.
- Промывка прибора антифризом.

Слив воды

- Отвинтите шланг подачи воды и шланг высокого давления.

Рисунок 6

- Установить устройство на спину.
- Перевести устройство в режим работы с холодной водой и оставить включенным в течение не более 1 минуты до тех пор, пока насос и трубопроводы не опорожнятся.

Прополоскать аппарат антифризом

Указание: Соблюдайте инструкции по использованию антифриза.

- Залить в элемент подключения водоснабжения обычный антифриз.
- Включить аппарат (без горелки), пока он полностью не прополоскается.

В результате этого также достигается определенная антикоррозионная защита.

Хранение

⚠ **ОСТОРОЖНО**

Опасность травмы и повреждения! Обратить внимание на вес устройства при хранении.

Транспортировка

⚠ ОПАСНОСТЬ

Опасность травмирования! Опасность опрокидывания на крутых склонах, при большом боковом крене и на нестабильном основании.

- Допускается перемещение устройства только по склонам под уклоном не более 2%.
- Разрешается перемещать устройство только на прочном основании.

ВНИМАНИЕ

Во время транспортировки обеспечить защиту спускового рычага от повреждения.

⚠ ОСТОРОЖНО

Опасность травмы и повреждения! Обратить внимание на вес устройства при транспортировке.

- Перед транспортировкой следует установить устройство на спину и удалить из него остатки воды.
- При транспортировке на дальнее расстояние перемещать прибор за буксирную скобу.
- При переноске держать устройство за рукоятку и буксирную скобу.
- При перевозке аппарата в транспортных средствах следует учитывать действующие местные государственные нормы, направленные на защиту от скольжения и опрокидывания.

Уход и техническое обслуживание

⚠ ОПАСНОСТЬ

Опасность получения травмы от случайно запущенного устройства и удара электрическим током. Перед проведением любых работ на устройстве следует выключить устройство и извлечь штепсельную вилку из розетки.

- Закрыть подачу воды.
- Открыть ручной пистолет-распылитель.
- Включить насос с помощью выключателя прибора и дать ему поработать 5-10 секунд.
- Закрыть пистолет-распылитель.
- Перевести переключатель в положение "0/OFF".
- Вытаскивайте штепсельную вилку из розетки только сухими руками.
- Отсоедините водоснабжение.
- Удерживайте ручной пистолет-распылитель включенным до тех пор, пока в приборе не выровняется давление.
- Зафиксировать пистолет-распылитель, передвинув предохранительный фиксатор вперед.
- Дать аппарату остыть.

Инспекция по технике безопасности/ договор о техническом обслуживании

Вы всегда можете договориться с вашим торговым представителем о регулярном проведении технического осмотра или заключить договор техобслуживания. Обращайтесь к нам за консультацией!

Периодичность технического обслуживания

Каждую неделю

- Очистить фильтр, расположенный в элементе подключения водоснабжения.

Ежемесячно

- Очистить фильтр во всасывающем шланге мощного средства.

Каждые 500 часов работы, не реже раза в год

- Техническое обслуживание устройства может осуществлять сервисная служба.

Работы по техническому обслуживанию

Указание: Замена масла в насосе высокого давления не требуется.

Очистка фильтра, расположенного в элементе подключения водоснабжения

- Извлечь фильтр.
- Промойте фильтр в воде и установите на место.
- Очистка фильтра во всасывающем шланге мощного средства**
- Промойте фильтр в воде и установите на место.

Помощь в случае неполадок

⚠ ОПАСНОСТЬ

Опасность получения травмы от случайно запущенного устройства и удара электрическим током. Перед проведением любых работ на устройстве следует выключить устройство и извлечь штепсельную вилку из розетки.

Прибор не работает

- Отсутствие напряжения
- Проверьте подключение к электросети/подачу питания.
- Перегрузка/перегрев мотора
- Перевести переключатель в положение "0/OFF".
- Дайте прибору остыть.
- Включить аппарат.
- Если после этого снова появится неисправность, поручите проверку прибора сервисной службе.
- Сработал ограничитель температуры отходящих газов, нагревательный змеевик закончен.
- Поручите удаление копоти сервисной службе.
- Сработал ограничитель температуры отходящих газов, слишком высокая температура отходящих газов.
- Перевести переключатель в положение "0/OFF".
- Дайте прибору остыть.
- Только для устройств с ручным возвратом в исходное положение:
- Рисунок 7
- Нажать кнопку сброса ограничителя температуры отходящих газов.
- Включить аппарат.
- Если после этого снова появится неисправность, поручите проверку прибора сервисной службе.

Прибор не набирает давление

- Воздух в системе
- Удалите воздух из насоса:
- При открытом пистолете несколько раз включите и выключите прибор.

Указание: Путем демонтажа струйной трубки с ручного пистолета процесс удаления воздуха ускоряется.

- Если бак для моющего средства пустой, следует заполнить/заменить его.
- Проверьте подключения и трубопроводы.
- Засорился фильтр элемента подключения водоснабжения
- Чистка фильтра.
- Подаваемое количество воды слишком низкое
- Проверить объем подачи воды (см. раздел "Технические данные").
- Перекрыт водопроводный кран.
- Откройте водопроводный кран.

Прибор при подключенном ручном пистолете-распылителе постоянно включается и выключается

- Воздух в системе
 - Удалите воздух из насоса:
 - При открытом пистолете несколько раз включите и выключите прибор.
- Указание:** Путем демонтажа струйной трубки с ручного пистолета процесс удаления воздуха ускоряется.
- Забита форсунка высокого давления
 - Прочистить сопло.
 - Нагревательный змеевик покрыт накипью
 - Поручите удаление накипи сервисной службе.

Прибор при подключенном ручном пистолете-распылителе постоянно включается и выключается

- Течь в системе высокого давления
- Проверьте систему высокого давления и соединения на плотность.

Прибор протекает, вода капает из нижней части прибора

- Насос и предохранительный клапан негерметичны.
- Указание:** Допускаются 3 капли в минуту.
- При сильной протечке проверить аппарат в сервисе по обслуживанию клиентов.

Прибор не всасывает моющее средство

- Форсунка установлена на „высокого давление“
- Установить форсунку на „СНЕМ“.
- Внешний бак для моющего средства пуст.
- Заполнить/заменить внешний бак для моющего средства.
- Загрязнен фильтр на всасывающем шланге моющего средства
- Чистка фильтра.
- Обратный клапан залипает
- Полностью вывинтить фильтр из всасывающего шланга для моющего средства (-).
- Установить выключатель устройства в положение "1".
- Промыть аппарат при открытом клапане пистолета-распылителя минимум 1 минуту.

Горелка не зажигается

- Топливный бак пуст.
- Заправка топливом.
- Недостаток воды
- Проверить элемент подключения воды, проверить подающий трубопровод.
- Температура подачи воды слишком высока.
- Заливать воду температурой не выше 30 °С.

Рисунок 8

- Топливный фильтр загрязнен
- Замените топливный фильтр.

Сервисная служба

Если неисправность не удается устранить, прибор необходимо отправить на проверку в сервисную службу.

Гарантия

В каждой стране действуют соответственно гарантийные условия, изданные уполномоченной организацией сбыта нашей продукции в данной стране. Возможные неисправности прибора в течение гарантийного срока мы устраняем бесплатно, если причина заключается в дефектах материалов или ошибках при изготовлении. В случае возникновения претензий в течение гарантийного срока просьба обращаться, имея при себе чек о покупке, в торговую организацию, продавшую вам прибор или в ближайшую уполномоченную службу сервисного обслуживания.

Дата выпуска отображается на заводской табличке в закодированном виде. При этом отдельные цифры имеют следующее значение::

Пример: 30190
 3 год выпуска
 0 столетие выпуска
 1 десятилетие выпуска
 9 вторая цифра месяца выпуска
 0 первая цифра месяца выпуска

Таким образом, в данном примере код 30190 означает дату выпуска 09 / (2) 013.

Принадлежности и запасные детали

Используйте оригинальные принадлежности и запчасти — только они гарантируют безопасную и бесперебойную работу устройства. Информацию о принадлежностях и запчастях вы можете найти на сайте www.kaercher.com.

Заявление о соответствии EU

Настоящим мы заявляем, что нижеуказанный прибор по своей концепции и конструкции, а также в осуществленном и допущенном нами к продаже исполнении отвечает соответствующим основным требованиям по безопасности и здоровью согласно директивам EU. При внесении изменений, не согласованных с нами, данное заявление теряет свою силу.

Продукт высоконапорный моющий прибор

Тип: 1.064-xxx

Основные директивы EU

2000/14/EC

2006/42/EC (+2009/127/EC)

2011/65/EC

2014/30/EU

Примененные гармонизированные нормы

EN IEC 63000: 2018

EN 55014-1: 2017 + A11: 2020

EN 55014-2: 2015

EN 60335-1

EN 60335-2-79

EN 61000-3-2: 2014

HDS 5/11, HDS 5/13:

EN 61000-3-3: 2013

HDS 5/15:

EN 61000-3-11: 2000

EN 62233: 2008

Примененный порядок оценки соответствия

2000/14/EC: Приложение V

Уровень мощности звука дБ(A)

HDS 5/11 U, HDS 5/15:

Измерено: 91

Гарантировано: 94

HDS 5/11 UX, HDS 5/13:

Измерено: 91

Гарантировано: 93

5.957-976

Нижеподписавшиеся лица действуют от имени и по доверенности Правления.



H. Jenner
Chairman of the Board of Management



S. Reiser
Director Regulatory Affairs & Certification

Уполномоченный сотрудник по ведению документооборота:
S. Reiser

Alfred Kärcher SE & Co. KG
Alfred-Kärcher-Straße 28-40
71364 Winnenden (Germany)
Tel.: +49 7195 14-0
Fax: +49 7195 14-2212

Winnenden, 2020/10/01

Технические данные

		HDS 5/11			HDS 5/13			HDS 5/15		
Электропитание										
Напряжение	В	220	230	240	220	230	240	220	230	240
Вид тока	Гц	1~ 50			1~ 50			1~ 50		
Потребляемая мощность	кВт	2,2			2,6			2,7		
Предохранитель (инертный)	А	16	16	13	16	16	13	16	16	13
Тип защиты	--	IPX5			IPX5			IPX5		
Класс защиты	--	I			I			I		
Максимально допустимое сопротивление сети	Ом	0,150			0,150			0,150		
Подключение водоснабжения										
Температура подаваемой воды (макс.)	°С	30			30			30		
Количество подаваемой воды (мин.)	л/ч (л/мин)	500 (8,3)			550 (9,2)			500 (8,3)		
Высота всоса из открытого бака (20 °С)	м	0,5			0,5			0,5		
Давление напора (макс.)	МПа (бар)	0,6 (6)			0,6 (6)			0,6 (6)		
Диаметр питающего шланга (мин.)	дюймы	1/2			1/2			1/2		
Длина питающего шланга (мин.)	м	7,5			7,5			7,5		
Данные о производительности										
Производительность при работе с водой	л/ч (л/мин)	450 (7,5)			500 (8,3)			450 (7,5)		
Рабочее давление воды (со стандартной форсункой)	МПа (бар)	11,0 (110)			12,5 (125)			15,0 (150)		
Макс. рабочее давление (предохранительный клапан)	МПа (бар)	16,5 (165)			18,0 (180)			20,0 (200)		
Макс. рабочая температура горячей воды	°С	80			80			80		
Всасывание моющего средства	л/ч (л/мин)	0-33 (0-0,6)			0-33 (0-0,6)			0-33 (0-0,6)		
Мощность горелки	кВт	26			29			26		
Максимальный расход топлива	кг/ч	2,7			3,1			2,7		
Сила отдачи ручного пистолета-распылителя (макс.)	Н	18,1			21,4			20,8		
Размер стандартной форсунки	--	035			032			030		
Значение установлено согласно EN 60335-2-79										
Уровень шума										
Уровень шума дБ _а	дБ(А)	76			76			77		
Опасность К _{РА}	дБ(А)	3			3			3		
Уровень мощности шума L _{WA} + опасность К _{WA} (UX)	дБ(А)	94 (93)			93			94		
Значение вибрации рука-плечо										
Ручной пистолет-распылитель	м/с ²	2,4			1,0			0,9		
Струйная трубка	м/с ²	1,4			1,1			1,1		
Опасность К	м/с ²	0,3			0,3			0,3		
Рабочие вещества										
Топливо	--	Мазут EL или дизельное топливо			Мазут EL или дизельное топливо			Мазут EL или дизельное топливо		
Объем масла	л	0,1			0,1			0,2		
Вид масла	Машинное масло 15W40	№ заказа 6.288-050.0			№ заказа 6.288-050.0			№ заказа 6.288-050.0		
Размеры и массы										
Длина x ширина x высота (UX)	мм	618 x 618 x 994 (1163)			618 x 618 x 994 (1163)			618 x 618 x 994 (1163)		
Типичный рабочий вес (UX)	кг	70 (72)			74 (76)			76 (78)		
Топливный бак	л	6,5			6,5			6,5		



A készülék első használata előtt olvassa el ezt az eredeti használati utasítást, ez alapján járjon el és tartsa meg a későbbi

használatra vagy a következő tulajdonos számára.

- Az első üzembevetel előtt mindenképpen olvassa el az 5.951-949.0 sz. biztonsági utasításokat!
- Szállítási sérülések esetén azonnal tájékoztassa a kereskedőt.
- A csomagolás tartalmát kicsomagoláskor ellenőrizni kell. A szállítási terjedelmet lásd az 1. ábrán

Tartalomjegyzék

Környezetvédelem	HU	1
Készülék elemek	HU	1
Szimbólumok a készüléken	HU	1
Rendeltetésszerű használat	HU	1
Biztonsági tanácsok	HU	2
Biztonsági berendezések	HU	2
Üzembevetel	HU	2
Használat	HU	3
Tárolás	HU	5
Szállítás	HU	5
Ápolás és karbantartás	HU	5
Segítség üzemzavar esetén	HU	5
Garancia	HU	6
Tartozékok és alkatrészek	HU	6
EU konformitási nyilatkozat	HU	7
Műszaki adatok	HU	8

Környezetvédelem



A csomagolási anyagok újrahasznosíthatók. Kérjük, ne dobja a csomagolást a házi szemétkébe, hanem vigye el egy újrahasznosító helyre.



A használt készülékek értékes újrahasznosítható anyagokat tartalmaznak, amelyeket újrahasznosító helyen kell elhelyezni. Az elemeknek, olajnak és hasonló anyagoknak nem szabad a környezetbe kerülni. Ezért kérjük, a használt készülékeket megfelelő gyűjtőrendszeren keresztül távolítsa el.

Kérjük, a motorolajat, fűtőolajat és benzint ne hagyja a környezetbe jutni. Kérjük, óvja a padlózatot és a fűrészt olajat környezetkímélő módon távolítsa el.

Megjegyzések a tartalmazott anyagokkal kapcsolatban (REACH)

Aktuális információkat a tartalmazott anyagokkal kapcsolatosan a következő címen talál:

www.kaercher.com/REACH

Készülék elemek

Ábra **1**

- 1 EASY!Lock magasnyomású tömlő
- 2 Kábel tartó
- 3 Üzemanyag betöltési nyílás
- 4 Szintjelző
- 5 Szórófej tartó
- 6 Elektromos ellátó vezeték
- 7 Magasnyomású szivattyú
- 8 Vízcsatlakozási készlet

- 9 EASY!Lock magasnyomású csatlakozó (csak HDS 5/xx U)
- 10 Sugárcső tartó
- 11 Vízcsatlakozás szűrővel
- 12 Alátámasztás
- 13 A magasnyomású tömlő kimeneti nyílása (csak HDS 5/xx UX)
- 14 Fogantyú
- 15 Készülék fedél
- 16 Készülékkapcsoló
- 17 Égőfej
- 18 Tömlő tároló (csak HDS 5/xx U)
- 19 Tömlődob (csak HDS 5/xx UX)
- 20 Tisztítószer-szivócső szűrővel
- 21 Tartó a sugárcsőhoz
- 22 Típus tábla
- 23 Ház fedelének zárja
- 24 Kézi forgatókar a tömlődobhoz (csak HDS 5/xx UX)
- 25 Tolóengyel
- 26 A szórófej jelzése
- 27 EASY!Lock háromállású fúvóka
- 28 EASY!Lock sugárcső
- 29 EASY!Force kézi szórópisztoly
- 30 Kézi szórópisztoly biztonsági rögzítője
- 31 Biztosítókar
- 32 Kar

Szín megjelölés

- A tisztítási folyamat kezelő elemei sárgák.
- A karbantartás és szerviz kezelő elemei világos szürkék.

Szimbólumok a készüléken



A magasnyomású vízszugár nem rendeltetésszerű használat esetén veszélyes lehet. A vízszugarat soha ne irányítsa személyek, állatok, aktív elektromos szerelvények vagy maga a készülék felé. A magasnyomású tisztítót csak függőlegesen állítva szabad üzemeltetni.

Készülék tömlődobbal:



Égési sérülésveszély forró felületek által!

Rendeltetésszerű használat

- Következők tisztítására szolgál: Gépek, járművek, építmények, szerszámok, homlokzatok, teraszok, kerti szerszámok, stb.
- A magasnyomású tisztítót csak függőlegesen állítva szabad üzemeltetni.
- A készüléket nem szabad felügyelet nélkül hagyni, amíg üzemel.

⚠ VESZÉLY

Sérülésveszély! Benzinkutaknál vagy más veszélyes területeken való használat esetén vegye figyelembe a megfelelő biztonsági előírásokat.

Kérem, ásványolajat tartalmazó szennyvizet ne engedjen a földre, vízbe vagy a csatornába. Motormosást vagy alapzat mosást ezért kérjük, hogy csak erre alkalmas, olajleválasztóval ellátott, helyen végezzen.

A vízminőség követelményei:

FIGYELEM

Magasnyomású anyagként csak tiszta vizet szabad használni. Szennyeződések idő előtti kopáshoz vagy le-rakódáshoz vezetnek a készülékben és a tartozékokban.

Ha újrahasonosított vizet használnak, akkor a következő határértékeket nem szabad átlépni.

pH-érték	6,5...9,5
elektromos vezetőképesség *	a friss víz vezetőképessége +1200 µS/cm
ülepíthető anyagok **	< 0,5 mg/l
leszűrhető anyagok ***	< 50 mg/l
Szénhidrogének	< 20 mg/l
Klorid	< 300 mg/l
Szulfát	< 240 mg/l
kalcium	< 200 mg/l
Összkeménység	< 28 °dH < 50 °TH < 500 ppm (mg CaCO ₃ /l)
Vas	< 0,5 mg/l
Mangán	< 0,05 mg/l
Réz	< 2 mg/l
Aktív klór	< 0,3 mg/l
kellemetlen szagoktól mentes	
* Maximum összesen 2000 µS/cm	
** próbatérfogat 1 l, ülepítési idő 30 perc	
*** abrazív anyagok nélkül	

Biztonsági tanácsok

- Vegye figyelembe az adott nemzeti törvényhozó folyadék sugárszóró berendezésekre vonatkozó előírásait.
- Vegye figyelembe az adott nemzeti törvényhozó balesetmegelőzésre vonatkozó előírásait. A folyadék sugárszóró berendezéseket rendszeresen ellenőrizni kell, és az ellenőrzés eredményét írásban rögzíteni kell.
- A készülék melegítő berendezése tüzelőberendezés. A tüzelőberendezéseket rendszeresen ellenőrizni kell az adott nemzeti törvényhozó előírásai alapján.
- A készüléken/tartozékokon nem szabad változtatásokat végrehajtani.

Biztonsági berendezések

A biztonsági berendezések a felhasználó védelmét szolgálják és nem szabad őket hatályon kívül helyezni vagy működésükben megkerülni.

Nyomás csatlósó

A nyomás csatlósó a kézi szórófej lezárásánál kikapcsolja a készüléket és megnyitásánál ismét bekapcsolja.

Biztonsági szelep

- A biztonsági szelep kinyílik a tartály túlnyomása esetén, vagy ha a túlfolyószelep ill. a nyomáskapcsoló meghibásodik.
- A biztonsági szelep gyárilag van beállítva és leplombálva. Beállítást csak a szerviz végezhet.

Vízhiány biztosíték

A vízhiány biztosíték megakadályozza, hogy az égőfej vízhiány esetén bekapcsoljon.

Füstgáz hőmérséklet korlátozó

A füstgáz hőmérséklet korlátozó túl magas füstgáz hőmérséklet elérése esetén kikapcsolja a készüléket.

Tekerceselés védő érintkező

A tekerceselés védő érintkező a szivattyú hajtómű tekerceselésében a motort termikus túlterhelés esetén kikapcsolja.

Biztonsági pecek

A kézi szórópisztoly biztonsági pecek megakadályozzák a készülék véletlenszerű bekapcsolódását.

Üzembevetél

⚠ FIGYELMEZTETÉS

Sérülésveszély! A készüléknek, a tartozékoknak, a vezetékeknek és a csatlakozásoknak kifogástalan állapotban kell lenniük. Ha a készülék állapota nem kifogástalan, akkor nem szabad használni.

A kézi szórópisztolyt, a sugárcsővet, a fúvókát és a magasnyomású tömlőt felszerelni

- Megjegyzés:** Az EASY!Lock-rendszer egy gyorsan záró menet révén egyetlen fordulattal, gyorsan és biztonságosan összeköti egymással az alkotóelemeket.
- Kösse össze a sugárcsővet és a kézi szórópisztolyt, majd húzza meg kézzel (EASY!Lock).
 - A fúvókát szerelje a fel sugárcsőre (jelzések az állítógyűrűn fent), és húzza meg kézzel (EASY!Lock). Tömlődob nélküli készülék:
 - Kösse össze a magasnyomású tömlőt a kézi szórópisztollyal és a magasnyomású csatlakozóval, majd húzza meg kézzel (EASY!Lock).
 - Készülék tömlődobbal:
→ Kösse össze a magasnyomású tömlőt és a kézi szórópisztolyt, majd húzza meg kézzel (EASY!Lock).

Tüzelőanyag feltöltése

⚠ VESZÉLY

Robbanásveszély! Csak dízel üzemanyagot vagy könnyű fűtőolajat töltsön bele. Üzemeltetés biodízzellel az EN 14214 (6 °C külső hőmérséklettől) szerint lehetséges. Nem megfelelő üzemanyagot, pl. benzint, nem szabad alkalmazni.

FIGYELEM

Károsodás veszélye! A készüléket soha ne üzemeltesse üres üzemanyagtartállyal. Máskülönben az üzemanyag-szivattyú elromlik. Ez vonatkozik hideg vizes üzem esetre is.

- Nyissa ki a tanksapkát.
- Töltse fel a tüzelőanyag tartályt.
- Zárja le a tanksapkát.
- Törölje le a túlfolyt tüzelőanyagot.

A tisztítószer tartály feltöltése/cseréje

⚠ VESZÉLY

Sérülésveszély!

- Csak Kärcher termékeket használjon.
- Semmi esetre se szívjon fel oldószert (benzin, acetón, hígító stb.).
- Kerülje a szemmel és bőrrel való érintkezést.
- Vegye figyelembe a tisztítószergyártó biztonsági- és kezelési megjegyzéseit.

A Kärcher egyedi tisztítószer- és ápolószer programot kínál.

Kereskedője készséggel ad tanácsot.

→ Külső tisztítószer tartályt feltölteni/kicserélni.

Víz csatlakozás

⚠ FIGYELMEZTETÉS

Vegye figyelembe víz-szolgáltató vállalat előírásait.

Az érvényes előírások alapján a készüléket soha nem szabad rendszer-elválasztó nélkül az ivóvíz-hálózatban üzemeltetni. Biztosítsa, hogy a házi vízmű csatlakozása, amelyről a magasnyomású tisztítót üzemeltetik, EN 12729 szerinti BA típusú rendszer-elválasztóval rendelkezzen.

A víz, amely a rendszer-elválasztón átfolyt már nem minősül tovább ivóvíznek.

⚠ VIGYÁZAT

A rendszer-elválasztót mindig a vízellátáshoz kell csatlakoztatni és soha nem közvetlenül a készülékhez.

A csatlakozási értékeket lásd a Műszaki adatoknál.

→ A bevezető tömlőt (minimális hosszúság 7,5 m, minimális átmérő 1/2") a tömlőbilinccsel kell a vízcsatlakozási készlethez rögzíteni.

→ A táplálótömlőt a készülék vízcsatlakozásába és a víz táplálóba (például vízcsap) kösse be.

Megjegyzés: A bevezető tömlő és a tömlőbilincs nem részei a szállítási tételnek.



Szívjon föl vizet a tartályból

→ Kösse be a szívócsövet (átmérő legalább 1/2") a szívóruval (tartozék) a vízvezetékhez.

- Max. szívómagasság: 0,5 m

⚠ VESZÉLY

Sérülés- és rongálódásveszély! Soha ne szívjon fel vizet ivóvíz tartályból. Semmi esetre sem szabad a készülékkel oldószertartalmú folyadékot, pl. lakkhígítót, benzint, olajt vagy szüretlen vizet felszívni. A készülékben található tömitések nem oldószerrállók. Az oldószerek permetezésekor képződő köd rendkívül gyúlékony, robbanásveszélyes és mérgező.

Áram csatlakozás

- A csatlakozási értékeket lásd a Műszaki adatoknál és a Típus táblán.
- Az elektromos csatlakozást villanyszerezőnek kell elvégezni és meg kell felelnie az IEC 60364-1-nek.
- Állítsa „0/OFF”-ra a készülékkapcsolót.
- Dugja be a hálózati csatlakozót.

⚠ VESZÉLY

Sérülésveszély áramütés által!

- Az alkalmatlan elektromos hosszabbító vezetékek veszélyt okozhatnak. A szabadban kizárólag az adott célra engedélyezett és megfelelő jelöléssel ellátott, megfelelő keresztmetszetű elektromos hosszabbító vezetékeket használjon.
- A hosszabbító vezetéket mindig teljesen tekerje le.

- Az alkalmazott hosszabbító vezeték dugaszának és csatlakozóhéüvelyének vízhatlannak kell lennie.

FIGYELEM

A megengedett maximális hálózati impedenciát az elektromos csatlakozási pontnál (lásd Műszaki adatok) nem szabad túllépni. Amennyiben valami nem világos a csatlakozási pontnál lévő hálózati impedanciával kapcsolatban, akkor kérem, lépjen kapcsolatba az energiaellátó vállalatával.

Használat

⚠ VESZÉLY

Robbanásveszély! Ne permetezzen ki éghető folyadékokat.

⚠ VESZÉLY

Sérülésveszély! A készüléket soha ne használja sugárcső nélkül. Minden használat előtt ellenőrizze, hogy a sugárcső szorosan illeszkedik-e. A sugárcső csavarzatát kézzel kell meghúzni.

⚠ VESZÉLY

Sérülésveszély! Munka közben a kézi szórópisztolyt és a sugárcsővet mindkét kézzel tartsa.

⚠ VESZÉLY

Sérülésveszély! Üzem közben a kart és a biztosítókart nem szabad fixen beszorítani.

⚠ VESZÉLY

Sérülésveszély! A biztosítókár megrongálódása esetén keresse fel a vevőszolgálatot.

FIGYELEM

- Károsodás veszélye! A készüléket soha ne üzemeltesse üres üzemyagtartállyal. Máskülönb en az üzemyag-szivattyú elromlik. Ez vonatkozik hideg vizes üzem esérére is.
- Károsodás veszélye! A készüléket soha ne üzemeltesse a vízcsatlakozásban található szűrő nélkül.
- Károsodás veszélye! Ne helyezzen tárgyakat (tömlő stb.) a kéményre ill. fölé.
- Készülék tömlődobbal: Károsodás veszélye! A magasnyomású tömlőt mindig teljesen tekerje le.

A készülékborító nyitása/zárása

Ábra 2

→ A burkolat zárját egy csavarhúzóval kioldani, és kiakasztani.

Ábra 3

→ A készülék borítását beakasztani (lásd a nyilat), felhajtani, és a borítás zárját bekattintani.

A kézi szórópisztoly kinyitása/zárása

- A kézi szórópisztoly kinyitása: Húzza meg a biztosítókart és a kart.
- A kézi szórópisztoly zárása: Engedje el a biztosítókart és a kart.

Szórófej cseréje

⚠ VESZÉLY

Sérülésveszély! A fúvóka cseréje előtt a készüléket ki kell kapcsolni, és a kézi szórópisztolyt működtetni kell, amíg a készülék nyomásmentes nem lesz.

→ Biztosítsa a kézi szórópisztolyt, ehhez tolja előre a biztonsági zárat.

→ Cserélje ki a fúvókát.

Üzem típusok

Ábra 4

0/OFF = Ki

- 1 Használat hideg vízzel
- 2 Használat forró vízzel

A készülék bekapcsolása

- A készülékkapcsolót állítsa a kívánt üzemmódra. A készülék röviden beindul és kikapcsol, amint a munkanyomást elérte.
- Biztosítsa ki a kézi szórópisztolyt, ehhez tolja hátra a biztonsági zárat.

A kézi szórópisztoly működtetésénél a készülék ismét bekapcsol.

Megjegyzés: Ha nem jön víz a magasnyomású szórófejből, légtelenítse a szivattyút.

Szivattyú légtelenítése:

- Nyitott kézi szórópisztollyal a készüléket a készülékkapcsolóval többször kapcsolja be és ki.



Megjegyzés: A sugárcső kézi szórópisztolyról történő leszerelése által a légtelenítési folyamat felgyorsul.

A használat megszakítása

- Engedje el a kart, a készülék kikapcsol. Biztosítsa a kézi szórópisztolyt, ehhez tolja előre a biztonsági zárat.
- Biztosítsa ki a kézi szórópisztolyt, ehhez tolja hátra a biztonsági zárat.
- Húzza meg újra a kart, a készülék ismét bekapcsol.

Sugárfajta kiválasztása

- Zárja le a kézi szórópisztolyt.
- Biztosítsa a kézi szórópisztolyt, ehhez tolja előre a biztonsági zárat.
- Fordítsa el a szórófej házát, amíg a kívánt szimbólum megegyezik a jelöléssel:

	Magasnyomású kerek sugár (0°) különösen makacs szennyeződéseknel
	Alacsony nyomású lapos sugár (CHEM) tisztítószeres üzennél vagy alacsony nyomás melletti tisztításnál
	Magasnyomású lapos sugár (25°) nagy kiterjedésű szennyeződéseknel

Használat tisztítószerral

- A környezet védelme érdekében takarékosan bányon a tisztítószerekkel.
- A tisztítószernek a tisztítandó felületre alkalmaznak kell lenni.

Ábra 5

- Húzza ki a tisztítószert szivócsövet.
- Szűrőt a tisztítószert szivótömlőn elfordítani, hogy a tisztítószert adagolni lehessen.
- A tisztítószert szivócsövet lógassa be egy tisztítószert tartalmazó tartályba.
- Állítsa a szórófejet „CHEM”-re.

Tisztítás

- A tisztítószert-koncentrációt a tisztítandó felületnek megfelelően állítsa be.

Megjegyzés: A nagynyomású sugarat előbb nagy távolságból kell a tisztítandó tárgyra irányítani, elkerülendő az esetleges túl nagy nyomás okozta károkat.

Javasolt tisztítási módszer

- Szenny oldása:
- Takarékosan permetezze fel a tisztítószert és 1...5 percig hagyja hatni, de ne hagyja megszáradni.
- Szenny eltávolítása:
- A feloldott szennyeződést magasnyomású sugárral mossa le.

Használat hideg vízzel

Enyhe szennyeződések eltávolítására és öblítéshez, pl.: kerti szerződések, teraszok, szerződések stb.

- Állítsa „1”-re a készülékkapcsolót.

Használat forró vízzel

⚠ **VESZÉLY**

Forrázásveszély!

- Állítsa „2”-re a készülékkapcsolót.

Tisztítószeres használat után

- A szűrőt a tisztítószert-szivócsövön egészen csavarja be (-).
- Állítsa „1”-re a készülékkapcsolót.
- Öblítse le a készüléket nyitott kézi szórópisztollyal legalább 1 percig.

A készülék kikapcsolása

⚠ **VESZÉLY**

Forrázásveszély forró víz által! Forró vízzel történő üzem után a készüléket lehűlés céljából legalább két percig hideg vízzel, nyitott kézi szórópisztollyal kell üzemeltetni.

- Zárja el a víztápláló-vezetékét.
- Nyissuk ki a kézi szórópisztolyt.
- Kapcsolja be a készüléket a készülék kapcsolóval, és járassa 5-10 másodpercen keresztül.
- Zárja le a kézi szórópisztolyt.
- Állítsa „0/OFF”-ra a készülékkapcsolót.
- Csak száraz kézzel húzza ki a hálózati dugót a dugaljából.
- Távolítsa el a vízcsatlakozást.
- Húzza meg a kézi szórópisztolyt, amíg a készülék nyomástól mentes lesz.
- Biztosítsa a kézi szórópisztolyt, ehhez tolja előre a biztonsági zárat.

A készülék tárolása

- Helyezze be a kézi szórópisztolyt a tartóba.
- Tömlődob nélküli készülék:
Tekerje fel a magasnyomású tömlőt és akassza a tömlőtartó fölé.
- Készülék tömlődobbal:
A magasnyomású tömlőt tekerje fel a tömlődobra. Tolja be a hajtókar fogantyúját, a tömlődob biztosításához.
- A csatlakozókábel tekerje fel a kábeltartóra.
- A dugós kapcsolót felszerelt clip-pel rögzítse.

Fagyás elleni védelem

FIGYELEM

Károsodás veszélye! A fagy tönkreteszti a készüléket, ha előtte nem ürítette le a vizet.

→ A készüléket fagymentes helyen kell tárolni.
Ha a készülék kürtőre csatlakozik, a következőkre kell figyelni:

FIGYELEM

A kürtőn keresztül behatoló hideg levegő megrongálhatja a készüléket.

→ A készüléket 0 °C alatti külső hőmérséklet esetén váltsza le a kéményről.

Ha nincs mód a fagymentes tárolásra, a készüléket üzemem kívül kell helyezni.

Leállítás

Hosszabb üzemszünetek esetén vagy amikor a fagymentes tárolás nem lehetséges:

- Víz leeresztése.
- Öblítse át a készüléket fagyállószerrel

Víz leeresztése

→ Csavarja le a víztápláló-vezeték tömlőt és a magasnnyomású tömlőt.

Ábra **6**

- A készüléket a hátára fordítani.
- A készüléket max. 1 percig hagyja menni hideg vízes üzemben, amíg a szivattyú és a vezetékek kiürülnek.

Öblítse át a készüléket fagyállószerrel

Megjegyzés: Vegye figyelembe a fagyállószer gyártójának az alkalmazásra vonatkozó előírásait.

- A kereskedelmi forgalomban kapható fagyállószer a vízcsonkakozásba tölteni.
- Kapcsolja be a készüléket (égőfej nélkül), amíg a készülék teljesen átöblítődik.

Ez bizonyos fokú korrózió védelmet is biztosít.

Tárolás

⚠ VIGYÁZAT

Sérülés- és rongálódásveszély! Tárolás esetén vegye figyelembe a készülék súlyát.

Szállítás

⚠ VESZÉLY

Sérülésveszély! Borulásveszély túl nagy emelkedők esetén, túl ferde emelkedők és nem szilárd alap esetén.

- A készüléket csak maximum 2%-os emelkedőkön szabad mozgatni.
- A készüléket kizárólag szilárd talajon mozgassa.

FIGYELEM

Szállítás közben óvja a kart a károsodástól.

⚠ VIGYÁZAT

Sérülés- és rongálódásveszély! Szállítás esetén vegye figyelembe a készülék súlyát.

- A készüléket szállítás előtt fektesse a hátára, és hagyja kifolyni a maradék vizet.
- Hosszabb távú szállítás esetén a készüléket a tolokengyelnél fogva húzza maga után.
- A készüléket felemeléskor a fogantyúnál és a tolokengyelnél fogja.
- Járművel történő szállítás esetén a készüléket az adott irányelveknek megfelelően kell csúsztatni és borulás ellen biztosítani.

Ápolás és karbantartás

⚠ VESZÉLY

Sérülésveszély véletlenül beinduló készülék és áramütés által. A készüléken történő bármiféle munka előtt kapcsolja ki a készüléket és húzza ki a hálózati csatlakozót.

- Zárja el a víztápláló-vezeteket.
- Nyissuk ki a kézi szórópisztolyt.
- Kapcsolja be a készüléket a készülék kapcsolóval, és járassa 5-10 másodpercen keresztül.
- Zárja le a kézi szórópisztolyt.
- Állítsa „0/OFF“-ra a készülékkapcsolót.
- Csak száraz kézzel húzza ki a hálózati dugót a dugaljából.
- Távolítsa el a vízcsonkakozást.
- Húzza meg a kézi szórópisztolyt, amíg a készülék nyomástól mentes lesz.
- Biztosítsa a kézi szórópisztolyt, ehhez tolja előre a biztonsági zárat.
- Hagyja lehűlni a készüléket.

Biztonsági ellenőrzés/Karbantartási szerződés

Kereskedőjével rendszeres biztonsági ellenőrzést tud megbeszélni vagy karbantartási szerződést köthet. Kérje tanácsunkat.

Karbantartási időközök

Hetente

→ Tisztítsa ki a vízcsonkakozás szűrőjét.

Havonta

→ Tisztítsa ki a tisztítószer-szivócső szűrőjét.

500 üzemóránként, legalább évente

→ A készülék karbantartását a szerviz szolgálattal végeztesse el.

Karbantartási munkák

Megjegyzés: Olajcsere a magasnnyomású tömlőn nem szükséges.

Tisztítsa ki a vízcsonkakozás szűrőjét.

- Vegye ki a szűrőt.
- A szűrőt vízben tisztítsa ki és helyezze vissza.

A tisztítószer-szivócső szűrőjének tisztítása

→ A szűrőt vízben tisztítsa ki és helyezze vissza.

Segítség üzemzavar esetén

⚠ VESZÉLY

Sérülésveszély véletlenül beinduló készülék és áramütés által. A készüléken történő bármiféle munka előtt kapcsolja ki a készüléket és húzza ki a hálózati csatlakozót.

A készülék nem megy

- Nincs hálózati feszültség
- Ellenőrizze a hálózati csatlakozókábel/vezetékét.
- A motor túl van terhelve/túlmelegedett.
- Állítsa „0/OFF“-ra a készülékkapcsolót.
- Hagyja lehűlni a készüléket.
- Kapcsolja be a készüléket.
- Ha az üzemzavar ismét fellép, a készüléket ellenőriztesse a szervizzel.
- A szennygáz hőmérséklet-korlátozója kioldott, a fűtőspirál bekormozódott.
- A koromtalaníttassa a készüléket a szervizzel.

- A szennygáz hőmérséklet-korlátozója kioldott, a szennygáz hőmérséklete túl magas.
- ➔ Állítsa „0/OFF”-ra a készülékkapcsolót.
- ➔ Hagyja lehűlni a készüléket.
- ➔ Csak manuális visszaállítással rendelkező készülékek esetén:
Ábra **7**
Hozza működésbe a füstgáz hőmérséklet szabályozó visszaállítási gombját.
- ➔ Kapcsolja be a készüléket.
- ➔ Ha az üzemzavar ismét fellép, a készüléket ellenőriztesse a szervizzel.

A készülék nem termel nyomást

- Levegő a rendszerben
- Szivattyú légtelenítése:
➔ Nyitott kézi szórópisztollyal a készüléket a készülékkapcsolóval többször kapcsolja be és ki.
- Megjegyzés:** A sugárcső kézi szórópisztollyal történő leszerelése által a légtelenítési folyamat felgyorsul.
- ➔ Ha a külső tisztítószert tartályt kiürült, feltölteni/kicserélni.
- ➔ Ellenőrizze a csatlakozásokat és vezetéseket.
- A vízcsonk szűrője szennyezett
- ➔ Tisztítsa meg a szűrőt.
- A víz hozzáfolyó mennyiség kevés
- ➔ Ellenőrizze a víz hozzáfolyó mennyiségét (lásd Műszaki adatok).
- A vízcsap zárva van.
- ➔ Nyissa ki a vízcsapot.

A készülék nyitott kézi szórópisztollyal folyamatosan ki/be kapcsol

- Levegő a rendszerben
- Szivattyú légtelenítése:
➔ Nyitott kézi szórópisztollyal a készüléket a készülékkapcsolóval többször kapcsolja be és ki.
- Megjegyzés:** A sugárcső kézi szórópisztollyal történő leszerelése által a légtelenítési folyamat felgyorsul.
- Nagynyomású szórófej el van záródva
- ➔ Tisztítsa ki a szórófejet.
- Fűtőspirál vízköves
- ➔ A készüléket a szerviz szolgálattal vízkötelenítse.

A készülék zárt kézi szórópisztollyal folyamatosan ki/be kapcsol

- A magasnyomású rendszer szivárog
- ➔ Ellenőrizze a magasnyomású rendszer és csatlakozásainak vízzáróságát.

A készülék ereszt, víz csöpög a készülék aljából

- A szivattyú szivárog, a biztonsági szelep szivárog.
- Megjegyzés:** 3 csepp/perc a megengedett.
- ➔ A készülék erős szivárgásánál a szervizzel ellenőriztesse.

A készülék nem szív fel tisztítószert

- A szórófej „Magasnyomás”-ra van állítva
- ➔ Állítsa a szórófejet „CHEM”-re.
- A külső tisztítószert tartályt üres.
- ➔ Külső tisztítószert tartályt feltölteni/kicserélni.
- Szűrő a tisztítószert-szivócsövön szennyezett
- ➔ Tisztítsa meg a szűrőt.
- A visszacsapó szelep beragadt
- ➔ A szűrőt a tisztítószert-szivócsövön egészen csavarja be (-).
- ➔ Állítsa „1”-re a készülékkapcsolót.
- ➔ Öblítse le a készüléket nyitott kézi szórópisztollyal legalább 1 percig.

Az égőfej nem gyújt

- A tüzelőanyag tartály üres.
- ➔ Tölts fel a tüzelőanyag tartályt.
- Vízhány
- ➔ Ellenőrizze a vízcsonkhozát, vezetéseket.
- A vízvezetési hőmérséklet túl magas.
- ➔ Max. 30 °C fok meleg vizet töltsön bele.
- Ábra **8**
- Piszkos a tüzelőanyag szűrő
- ➔ Cserélje ki a tüzelőanyag szűrőt.

Szerviz

Ha a hibát nem lehet elhárítani, akkor a készüléket a szervizzel kell ellenőriztetni.

Garancia

Minden országban az illetékes forgalmazónk által kiadott garancia feltételek érvényesek. Az esetleges üzemzavarokat az Ön készülékén a garancia lejártáig költségmentesen elhárítjuk, amennyiben anyag- vagy gyártási hiba az oka. Garanciális esetben kérjük, forduljon a vásárlást igazoló bizonylattal kereskedőjéhez vagy a legközelebbi hivatalos szakszervizhez.

Tartozékok és alkatrészek

Kizárólag eredeti tartozékokat és eredeti pótalkatrészeket alkalmazzon, mivel ezek szavatolják a készülék biztonságos és zavarmentes üzemét. A tartozékokkal és pótalkatrészekkel kapcsolatos információkat a www.kaercher.com oldalon olvashatja.

EU konformitási nyilatkozat

Ezennel tanúsítjuk, hogy az alábbiakban megnevezett gép tervezése és építési módja alapján az általunk forgalomba hozott kivitelben megfelel az EU irányelvek vonatkozó, alapvető biztonsági és egészségügyi követelményeinek. A gép jóváhagyásunk nélkül történő módosítása esetén ez a nyilatkozat elveszíti érvényességét. A készülék megfelel az EU-ban és Magyarországon (HU) harmonizált szabványoknak.

Termék: Nagynyomású tisztító

Típus: 1.064-xxx

Vonatkozó európai közösségi irányelvek:

2000/14/EK

2006/42/EK (+2009/127/EK)

2011/65/EU

2014/30/EU

Alkalmazott harmonizált szabványok:

EN IEC 63000: 2018

EN 55014-1: 2017 + A11: 2020

EN 55014-2: 2015

EN 60335-1

EN 60335-2-79

EN 61000-3-2: 2014

HDS 5/11, HDS 5/13:

EN 61000-3-3: 2013

HDS 5/15:

EN 61000-3-11: 2000

EN 62233: 2008

Követett megfelelés megállapítási eljárás:

2000/14/EK: V. függelék

Hangteljesítményszint dB(A)

HDS 5/11 U, HDS 5/15:

Mért: 91

Garantált: 94

HDS 5/11 UX, HDS 5/13:

Mért: 91

Garantált: 93

5.957-976

Az aláírók az igazgatóság megbízásából és teljes körű meghatalmazásával járnak el.



H. Jenner

Chairman of the Board of Management



S. Reiser

Director Regulatory Affairs & Certification

A dokumentáció összeállításáért felelős:

S. Reiser

Alfred Kärcher SE & Co. KG
Alfred-Kärcher-Straße 28-40
71364 Winnenden (Germany)
Tel.: +49 7195 14-0
Fax: +49 7195 14-2212

Winnenden, 2020/10/01

Műszaki adatok

		HDS 5/11			HDS 5/13			HDS 5/15		
Hálózati csatlakozókábel										
Feszültség	V	220	230	240	220	230	240	220	230	240
Áramfajta	Hz	1~ 50			1~ 50			1~ 50		
Csatlakozási teljesítmény	kW	2,2			2,6			2,7		
Elektromos biztosíték (lomha)	A	16	16	13	16	16	13	16	16	13
Védelmi fokozat	--	IPX5			IPX5			IPX5		
Védelmi osztály	--	I			I			I		
Maximális megengedett hálózati impedancia	Ohm	0,150			0,150			0,150		
Vízcsatlakozás										
Hozzáfolyási hőmérséklet (max.)	°C	30			30			30		
Hozzáfolyási mennyiség (min.)	l/h (l/min)	500 (8,3)			550 (9,2)			500 (8,3)		
Szívásmagasság nyitott tartályból (20 °C)	m	0,5			0,5			0,5		
Hozzáfolyási nyomás (max.)	MPa (bar)	0,6 (6)			0,6 (6)			0,6 (6)		
Összekötő tömlő átmérője (min.)	coll	1/2			1/2			1/2		
Összekötő tömlő hossza (min.)	m	7,5			7,5			7,5		
Teljesítményre vonatkozó adatok										
Szállított vízmennyiség	l/h (l/min)	450 (7,5)			500 (8,3)			450 (7,5)		
Víz munkanyomása (standard szórófejjel)	MPa (bar)	11,0 (110)			12,5 (125)			15,0 (150)		
Max. üzemi túlnyomás (biztonsági szelep)	MPa (bar)	16,5 (165)			18,0 (180)			20,0 (200)		
Max. munkahőmérséklet forró víz	°C	80			80			80		
Tisztítószer felszívás	l/h (l/min)	0-33 (0-0,6)			0-33 (0-0,6)			0-33 (0-0,6)		
Égőfej teljesítmény	kW	26			29			26		
Maximális fűtőolaj felhasználás	kg/h	2,7			3,1			2,7		
A kézi szórópisztoly visszalökőereje (max.)	N	18,1			21,4			20,8		
A standard fűvóka fűvókamérete	--	035			032			030		
Az EN 60335-2-79 szerint megállapított értékek										
Zaj kibocsátás										
Hangnyomás szint L_{pA}	dB(A)	76			76			77		
Bizonytalanság K_{pA}	dB(A)	3			3			3		
Hangnyomás szint L_{WA} + bizonytalanság K_{WA} (UX)	dB(A)	94 (93)			93			94		
Kéz-kar vibrációs kibocsátási érték										
Kézi szórópisztoly	m/s ²	2,4			1,0			0,9		
Sugárcső	m/s ²	1,4			1,1			1,1		
Bizonytalanság K	m/s ²	0,3			0,3			0,3		
Üzemanyagok										
Tüzelőanyag	--	Fűtőolaj EL vagy dízel			Fűtőolaj EL vagy dízel			Fűtőolaj EL vagy dízel		
Olaj mennyiség	l	0,1			0,1			0,2		
Olaj fajta	Motorolaj 15W40	Megrendelési szám 6.288-050.0			Megrendelési szám 6.288-050.0			Megrendelési szám 6.288-050.0		
Méreték és súly										
hosszúság x szélesség x magasság (UX)	mm	618 x 618 x 994 (1163)			618 x 618 x 994 (1163)			618 x 618 x 994 (1163)		
Jellemző üzemi súly (UX)	kg	70 (72)			74 (76)			76 (78)		
Tüzelőanyag tartály	l	6,5			6,5			6,5		



Před prvním použitím svého zařízení si přečtěte tento původní návod k používání, fiďte se jím a uložte jej pro pozdější po-

užití nebo pro dalšího majitele.

- Před prvním uvedením do provozu bezpodmínečně čtete bezpečnostní pokyny č. 5.951-949.0!
- Při přepravních škodách ihned informujte obchodníka.
- Obsah balení zkontrolujte při vybalení. Obsah do-
dávky viz obrázek 1.

Obsah

Ochrana životního prostředí	CS	1
Prvky přístroje	CS	1
Symbole na zařízení	CS	1
Používání v souladu s určením	CS	1
Bezpečnostní pokyny	CS	2
Bezpečnostní zařízení	CS	2
Uvedení do provozu	CS	2
Obsluha	CS	3
Ukládání	CS	5
Přeprava	CS	5
Ošetřování a údržba	CS	5
Pomoc při poruchách	CS	5
Záruka	CS	6
Příslušenství a náhradní díly	CS	6
EU prohlášení o shodě	CS	7
Technické údaje	CS	8

Ochrana životního prostředí

	Obalové materiály jsou recyklovatelné. Obal nezahazujte do domovního odpadu, ale odevzdejte jej k opětovnému využití.
	Přístroj je vyroben z hodnotných recyklovatelných materiálů, které je třeba znovu využít. Baterie, olej a podobné látky se nesmějí dostat do okolního prostředí. Použitá zařízení proto odevzdejte na příslušných sběrných místech

Motorový olej, topný olej, nafta a benzín se nesmějí dostat do okolního prostředí. Chraňte půdu a zajistěte likvidaci použitého oleje způsobem šetrným k životnímu prostředí.

Informace o obsažených látkách (REACH)

Aktuální informace o obsažených látkách naleznete na adrese:

www.kaercher.com/REACH

Prvky přístroje

Ilustrace **1**

- 1 Vysokotlaká hadice EASY!Lock
- 2 Držák kabelu
- 3 Plnicí otvor pro palivo
- 4 Ukazatel výšky hladiny
- 5 Uložení trysky
- 6 Elektrické napájení
- 7 Vysokotlaké čerpadlo
- 8 Sada vodní přípojky
- 9 Vysokotlaká přípojka EASY!Lock (pouze HDS 5/xx U)
- 10 Odkládací plocha pro rozprašovací trubku

- 11 Přívod vody s filtrem
- 12 Podpěra
- 13 Výstupní otvor vysokotlaké přípojky (pouze HDS 5/xx U)
- 14 Držadlo
- 15 Kryt přístroje
- 16 Spínač přístroje
- 17 Hořák
- 18 Odkládací místo na hadici (pouze HDS 5/xx U)
- 19 Hadicový buben (pouze HDS 5/xx U)
- 20 Sací hadice na čisticí prostředek s filtrem
- 21 Uchytka na rozprašovací trubku
- 22 typový štítek
- 23 Závěr krytu
- 24 Ruční klika hadicového bubnu (pouze HDS 5/xx U)
- 25 Posuvné rameno
- 26 Označení trysky
- 27 Trojitá tryska EASY!Lock
- 28 Pracovní nástavec EASY!Lock
- 29 Ruční stříkací pistole EASY!Force
- 30 Bezpečnostní zárazka ruční stříkací pistole
- 31 Bezpečnostní páka
- 32 Spouštěcí páčka

Barevné označení

- Obslužné prvky čisticího procesu jsou žluté.
- Obslužné prvky údržby a servisních oprav jsou světle šedé.

Symbole na zařízení



Vysokotlaké vodní paprsky mohou být při neodborném používání nebezpečné. Vysokotlakým vodním paprskem se nesmí mířit na osoby, zvířata, elektrickou výstroj pod napětím ani na zařízení samotná. Vysokotlaký čisticí smí být provozován pouze, pokud je ve svislé poloze.

Přístroj s hadicovým bubnem:	
	Nebezpečí popálení o horké plochy!

Používání v souladu s určením

- Čištění: strojů, vozidel, stavebních nástrojů, přístrojů, fasád, teras, zahradních nástrojů atd.
- Vysokotlaký čisticí smí být provozován pouze, pokud je ve svislé poloze.
- Nikdy přístroj nenechávejte bez dozoru, je-li v provozu.

⚠ NEBEZPEČÍ

Nebezpečí poranění Při použití u čerpacích stanic nebo jiných nebezpečných píst dbejte na odpovídající bezpečnostní předpisy.

Nenechte odpadní vodu obsahující minerální oleje odtéct do země, vody nebo kanalizace. Oblečení a hadry proto zbavujte oleje pouze na vhodných místech.

Požadavky na kvalitu vody:

POZOR

Jako vysokotlaké médium se smí používat pouze čistá voda. Znečištění způsobí předčasné opotřebení nebo vznik usazenin v zařízení a příslušenství. V případě použití recyklované vody, nesmí být překročeny následující mezní hodnoty.

hodnota pH	6,5...9,5
elektrická vodivost *	vodivost čisté vody +1200 µS/cm
usaditelné látky **	< 0,5 mg/l
filtrovatelné látky ***	< 50 mg/l
uhlovodíky	< 20 mg/l
chlorid	< 300 mg/l
sířany	< 240 mg/l
Vápník	< 200 mg/l
celková tvrdost	< 28 °dH < 50 °TH < 500 ppm (mg CaCO ₃ /l)
železo	< 0,5 mg/l
mangan	< 0,05 mg/l
měď	< 2 mg/l
aktivní chlór	< 0,3 mg/l
bez nepříjemného zápachu	
* Maximum celkem 2000 µS/cm	
** Objem vzorku 1 l, doba usazování 30 min	
*** Žádné abrazivní látky	

Bezpečnostní pokyny

- Dodržujte aktuálně platné místní právní předpisy pro proudové kapalínové čerpadlo.
- Dodržujte aktuálně platné místní právní předpisy pro prevenci nehodovosti. Proudová kapalínová čerpadla je třeba pravidelně testovat a výsledky testů zaznamenávat písemně.
- Topné zařízení přístroje je spalovací zařízení. Spalovací zařízení je třeba pravidelně testovat podle aktuálně platných místních právních předpisů.
- Na přístroji/příslušenství se nesmí neprovádět žádné úpravy.

Bezpečnostní zařízení

Bezpečnostní prvky slouží k ochraně uživatele a nesmí být uvedeny mimo provoz nebo obcházena jejich funkce.

Presostat

Spínač vypne při zavření ruční stříkací pistole přístroj a při otevření pistole ho opět zapne.

Bezpečnostní ventil

- Bezpečnostní ventil se otevře v případě, že dojde k přetlaku v kotli nebo pokud je nadproudový ventil nebo tlakový spínač vadný.
- Bezpečnostní ventil je od výrobce nastaven a za plombován. Nastavení pouze zákaznickou službou.

Zajištění proti nedostatku vody

Zajištění proti nedostatku vody zabraňuje, aby se hořák zapnul při nedostatku vody.

Omezovač teploty výfukových plynů

Omezovač teploty výfukových plynů vypíná přístroj při dosažení příliš vysoké teploty výfukových plynů.

Kontakt ochrany vinutí

Kontakt ochrany vinutí ve vinutí motoru pohonu čerpadla motor při termickém přetížení vypne.

Pojistná západka

Pojistná západka na stříkací pistoli zabraňuje neúmyslnému zapnutí přístroje.

Uvedení do provozu

⚠ VAROVÁNÍ

Nebezpečí úrazu! Přístroj, příslušenství, přívodní vedení a přípojky musí být v bezvadném stavu. Pokud jejich stav není bez závad, nelze přístroj používat.

Namontujte ruční stříkací pistoli, stříkací trubku, trysku a vysokotlakou hadici

Upozornění: Systém EASY!Lock dokáže rychle a spolehlivě spojovat komponenty pouze jedním otočením rychlozávitů.

- Spojte pracovní nástavec s ruční stříkací pistolí a utáhněte jej rukou (EASY!Lock).
- Trysku namontujte na proudnici (značka je na stavěcím kroužku nahoře) a utáhněte ji rukou (EASY!Lock).
- Zařízení bez hadicového bubnu: Spojte vysokotlakou hadici s ruční stříkací pistolí a přípojkou vysokého tlaku na přístroji a utáhněte ji rukou (EASY!Lock).
- Přístroj s hadicovým bubnem: Spojte vysokotlakou hadici s ruční stříkací pistolí a utáhněte ji rukou (EASY!Lock).

Plnění palivem

⚠ NEBEZPEČÍ

Nebezpečí výbuchu! Nalévejte pouze motorovou naftu nebo lehký topný olej. Možný je provoz zařízení s bionaftou podle normy EN 14214 (při venkovní teplotě nad 6 °C). Nesmí se používat nevhodná paliva, např. benzín.

POZOR

Nebezpečí poškození! Přístroj nikdy neprovazujte s prázdnou palivovou nádrží. Jinak se zničí palivové čerpadlo. To platí i při provozu se studenou vodou.

- Otevřete palivový uzávěr.
- Doplňte palivo.
- Zavřete závěr nádrže.
- Přeteklé palivo utřete.

Plnění / výměna nádrže na čisticí prostředek

⚠ NEBEZPEČÍ

Nebezpečí úrazu!

- Používejte výlučně produkty Kärcher.
- V žádném případě nenasávejte rozpouštědla (benzín, aceton, ředidlo atd.).
- Vyvarujte se kontaktu s očima a kůží.
- Dbejte na bezpečnostní a probozní pokyny od výrobce čističa.

Kärcher nabízí individuální čistící a udržovací program.

Váš obchodník Vám rád poradí.

- ➔ Naplňte / vyměňte externí nádrž na čistící prostředek.

Přívod vody

⚠ VAROVÁNÍ

Dbejte pokynů příslušného dodavatele vody.

Podle platných předpisů nesmí být zařízení nikdy provozováno na vodovodní síti bez systémového oddělovače. Ujistěte se, že je přípojka Vašeho domácího vodovodního systému, ke kterému je vysokotlaký čistící připojen, vybavena systémovým oddělovačem typ BA v souladu s normou EN 12729.

Voda, která protekla systémovým oddělovačem, je hodnocena jako nikoliv pitná.

⚠ UPOZORNĚNÍ

Systémový oddělovač připojujte vždy k přívodu vody nikoliv přímo k přístroji.

Hodnoty přípojky viz Technické údaje.

- ➔ Upevněte přívodní hadici (minimální délka 7,5 m, minimální průměr 1/2 ") pomocí hadicové spony k sadě vodní přípojky.

- ➔ Připojte přívodní hadici k přípojce vody přístroje a k přívodu vody (například vodovodní kohoutek).

Upozornění: Přívodní hadice a hadicová spona nejsou součástí dodávky.



Vysání vody z nádoby

- ➔ Připojte sací hadici (průměr nejméně 1/2") s filtrem (příslušenství) na přípojku vody.

- Max. sací výška: 0,5 m

⚠ NEBEZPEČÍ

Nebezpečí úrazu a nebezpečí poškození! Nikdy nevsávejte vodu z nádoby na pitnou vodu. Nenasávejte nikdy tekutiny obsahující rozpouštědla, jako jsou ředidlo laku, benzín, olej nebo nefiltrovaná voda. Těsnění v přístroji nejsou odolná vůči rozpouštědlům. Výpary rozpouštědel jsou vysoce vznětlivé, výbušné a toxické.

Přívod el. proudu

- Údaje pro připojení viz technické údaje a identifikační štítek.
- Elektrické připojení musí provést elektroinstalatér a musí odpovídat IEC 60364-1.

- ➔ Hlavní spínač nastavte na „0/OFF“ (0/VYP).

- ➔ Zasuňte síťovou zástrčku do zásuvky.

⚠ NEBEZPEČÍ

Nebezpečí úrazu elektrickým proudem!

- Nevhodná elektrická prodlužovací vedení mohou být nebezpečná. V otevřených prostorách použijte jen taková elektrická prodlužovací vedení, která jsou k tomuto účelu schválena a odpovídajícím způsobem označena a mají dostatečný průřez.
- Prodlužovací vedení vždy zcela odviňte.
- Zástrčka a spojení používaného prodlužovacího vedení musí být vodotěsné.

POZOR

Maximální přípustná impedance sítě v bodě připojení elektřiny (viz Technická data) nesmí být překročena. Nebudete-li jisti impedancí sítě ve Vašem bodě připojení, kontaktujte prosím Vašeho dodavatele elektřiny.

Obsluha

⚠ NEBEZPEČÍ

Nebezpečí výbuchu! K postřiku nepoužívejte hořlavé kapaliny.

⚠ NEBEZPEČÍ

Nebezpečí poranění! Přístroj nikdy nepoužívejte bez namontované stříkací trubky. Před každým použitím se přesvědčte, zda je stříkací trubka dobře upevněná.

Šroubové spoje stříkací trubky musí být pevně utaženy rukou.

⚠ NEBEZPEČÍ

Nebezpečí úrazu! Při práci držte ruční stříkací pistolí a pracovní nástavec oběma rukama.

⚠ NEBEZPEČÍ

Nebezpečí úrazu! Spouštěcí páčka a bezpečnostní páka ruční stříkací pistole nesmí být při provozu zablokované.

⚠ NEBEZPEČÍ

Nebezpečí úrazu! Při poškození bezpečnostní páky kontaktujte zákaznický servis.

POZOR

- Nebezpečí poškození! Přístroj nikdy neprovozujte s prázdnou palivovou nádrží. Jinak se zničí palivové čerpadlo. To platí i při provozu se studenou vodou.
- Nebezpečí poškození! Nikdy neprovozujte zařízení bez filtru ve vodovodní přípojce.
- Nebezpečí poškození! Nepokládejte žádné předměty (hadice atd.) do výfuku resp. přes výfuk.
- Přístroj s hadicovým bubnem: Nebezpečí poškození! Vysokotlakou hadicí vždy zcela odviňte.

Otevřete / zavřete kapotu zařízení

Ilustrace 2

- ➔ Odjistěte uzávěr kapoty pomocí šroubováku, kapotu přístroje vyklepte směrem dopředu a vyhákněte ji.

Ilustrace 3

- ➔ Zahákněte kapotu přístroje (viz šipky), zavřete ji směrem nahoru a nechte ji zaklapnout.

Otevření/zavírání ruční stříkací pistole

- ➔ Otevření ruční stříkací pistole: Zatáhněte za bezpečnostní páku a spouštěcí páčku.
- ➔ Zavření ruční stříkací pistole: Uvolněte bezpečnostní páku a spouštěcí páčku.

Výměna hubice

⚠ NEBEZPEČÍ

Nebezpečí úrazu! Před výměnou trysky přístroj vypněte a spoušť ruční stříkací pistole ponechte stisknutou, dokud přístroj není bez tlaku.

- ➔ Zajistěte ruční stříkací pistolí posunutím pojistky dopředu.
- ➔ Vyměňte trysku.

Provozní režimy

Ilustrace 4

0/OFF = Vypnuto

- 1 Provoz se studenou vodou
- 2 Provoz s horkou vodou

Zapnutí přístroje

- Přepínač zařízení nastavte na požadovaný provozní režim.
- Přístroj se krátce zapne a vypne při dosažení pracovního tlaku.
- Odjistěte Ruční stříkací pistoli posunutím pojistky dozadu.

Při aktivaci ruční stříkací pistole se přístroj opět zapne.

Upozornění: Jestliže z vysokotlaké trysky nevychází voda, odvzdušněte čerpadlo.

Čerpadlo odvzdušněte:

- Při otevřené ruční stříkací pistoli přístroj hlavním vypínačem několikrát zapněte a vypněte.



Upozornění: Demontáží tryskací trubky od ruční stříkací pistole se odvzdušnění urychlí.

Přerušení provozu

- Uvolněte spouštěcí páčku, zařízení se vypne. Zajistěte ruční stříkací pistoli posunutím pojistky dopředu.
- Odjistěte Ruční stříkací pistoli posunutím pojistky dozadu. Znovu přitáhněte spouštěcí páčku, zařízení se opět zapne.

Volba typu paprsku

- Zavřete ruční stříkací pistoli.
- Zajistěte ruční stříkací pistoli posunutím pojistky dopředu.
- Otáčejte pouzdem trysky, dokud požadovaný symbol nesouhlasí s označením:

	Vysokotlaký kulatý paprsek (0°) pro zvláště vytvrálá znečištění
	Nízkotlaký plochý paprsek (CHEM) pro provoz s čistícím prostředkem nebo čištěním při malém tlaku
	Vysokotlaký plochý paprsek (25°) pro velkoplošná znečištění

Provoz s použitím čistícího prostředku

- Kvůli ochraně životního prostředí zacházejte s čistícími prostředky šetrně.
- Čistící prostředek musí být vhodný pro čistěný povrch.

Ilustrace 5

- Vytáhněte sací hadici čistícího prostředku.
- Otočte filtrem na sací hadici čistícího prostředku, abyste nadávkovali čistící prostředek.
- Zavěšte hadici na čistící prostředek do nádoby s čistícím prostředkem.
- Trysku nastavte na „CHEM“.

Čištění přístroje

- Nastavte koncentraci čistícího prostředku podle povrchu, jenž má být čistěn.

Upozornění: Vysokotlaký paprsek vždy nejdříve namířte na čistěný objekt z větší vzdálenosti, aby nedošlo k poškození příliš velkým tlakem.

Doporučovaná metoda čištění

- Uvolnění špíny:
- Úsporně nastříkejte čistidlo a nechte působit 1...5 minut, ale nenechte zaschnout.
- Odstranění špíny:
- Uvolnění nečistoty opláchněte paprskem vysokého tlaku.

Provoz se studenou vodou

Odstranění lehkých nečistot a opláchnutí, např. zahradní nástroje, terasa, nástroje atd.

- Hlavní spínač nastavte na „1“.

Provoz s horkou vodou

Δ NEBEZPEČÍ
Nebezpečí opaření!

- Hlavní spínač nastavte na „2“.

Po provozu s použitím čistícího prostředku

- Zcela zašroubujte filtr na sací hadici čistícího prostředku (-).
- Hlavní spínač nastavte na „1“.
- Přístroj nejméně 1 minutu vymývejte při otevřené ruční stříkací pistoli.

Vypnutí přístroje

Δ NEBEZPEČÍ
Nebezpečí opaření horkou vodou! Po provozu s horkou vodou se musí zařízení pro ochlazení provozovat nejméně dvě minuty se studenou vodou při otevřené pistoli.

- Zavřete vodovodní přívod.
- Otevřete ruční stříkací pistoli.
- Zapněte čerpadlo hlavním spínačem a nechte jej běžet 5–10 sekund.
- Zavřete ruční stříkací pistoli.
- Hlavní spínač nastavte na „0/OFF“ (0/VYP).
- Síťovou zástrčku vytahujte ze zásuvky pouze suchýma rukama.
- Sejměte přípojku vody.
- Aktivujte ruční stříkací pistoli, dokud přístroj není bez tlaku.
- Zajistěte ruční stříkací pistoli posunutím pojistky dopředu.

Uložení přístroje

- Ruční stříkací pistoli zasuňte do držáku.
- Zařízení bez hadicového bubnu: Vysokotlakou hadici navíňte a zavěšte ji nad uložení hadice.
- Přístroj s hadicovým bubnem: Vysokotlakou hadici navíňte na hadicový buben. Zasuňte dovnitř držák páky, aby byl hadicový buben blokován.
- Přívodní kabel navíňte kolem držáku kabelu.
- Zástrčku upevněte namontovanou sponou.

Ochrana proti zamrznutí

POZOR

Nebezpečí poškození! Zařízení, ze kterého nebyla zcela odstraněna voda, zničí mraz.

- Přístroj skladujte na místě bez mrazu.

Pokud je přístroj připojen u komína, dbejte na toto:

POZOR

Nebezpečí poškození studeným vzduchem pronikajícím dovnitř komínem.

→ Při teplotách pod 0 °C přístroj od kóminu odpojte. Pokud není možné bezmrazové skladování přístroj odstavte.

Odstavení

Při delších provozních pauzách, nebo když není možné bezmrazové skladování:

- Vypustěte vodu.
- Přístroj vypláchněte nemrznoucí směsí.

Vypuštění vody

- Odšroubujte vodní přívodní hadici a vysokotlakou hadici.

Ilustrace 6

- Zařízení položte na zadní stranu.
- Přístroj nechte běžet maximálně 1 minutu v režimu se studenou vodou, dokud se čerpadlo a vedení nevyprázdní.

Přístroj vypláchněte nemrznoucí směsí

Upozornění: Dodržujte předpisy pro zacházení od výrobce nemrznoucí směsí.

- Do přípojky na vodu nalijte běžnou nemrznoucí směs.
- Přístroj (bez hořáku) zapněte, dokud se dokonale nepropláchně.

Tím se také dosáhne jisté ochrany proti korozi.

Ukládání

⚠ UPOZORNĚNÍ

Nebezpečí úrazu a nebezpečí poškození! Dbejte na hmotnost přístroje při jeho uskladnění.

Přeprava

⚠ NEBEZPEČÍ

Nebezpečí úrazu! Na příliš velkých stoupáních, při příliš velkém bočním naklonění a na nestabilním povrchu hrozí nebezpečí překlopení.

- Přístrojem pohybuje pouze na stoupáních do maximálně 2 %.
- S přístrojem pohybuje výhradně na zpevněném podkladu.

POZOR

Během přepravy chraňte spouštěcí páčku před poškozením.

⚠ UPOZORNĚNÍ

Nebezpečí úrazu a nebezpečí poškození! Dbejte na hmotnost přístroje při přepravě.

- Před přepravou přístroje jej položte na zadní stranu a nechte odtéct zbytkovou vodu.
- Je-li třeba zařízení přenášet na delší vzdálenosti, tahejte je za sebou za posuvné rameno.
- Zařízení při přenášení uchopte za rukojeti a za posuvné rameno.
- Při přepravě v dopravních prostředcích zajistěte zařízení proti skluzu a překlopení podle platných předpisů.

Ošetřování a údržba

⚠ NEBEZPEČÍ

Hrozí nebezpečí úrazu při spuštění přístroje omylem a při elektrickém zkratu. Před každou prací na přístroji jej vždy vypněte a odpojte síťovou zástrčku.

- Zavěte vodovodní přívod.
- Otevřete ruční stříkací pistolí.
- Zapněte čerpadlo hlavním spínačem a nechte jej běžet 5–10 sekund.
- Zavěte ruční stříkací pistolí.

- Hlavní spínač nastavte na „0/OFF“ (0/VYP).
- Síťovou zástrčku vytažte ze zásuvky pouze suchými rukama.
- Sejměte přípojku vody.
- Aktivujte ruční stříkací pistolí, dokud přístroj není bez tlaku.
- Zajistěte ruční stříkací pistolí posunutím pojistky dopředu.
- Nechte přístroj vychladnout.

Bezpečnostní inspekce/smlouva o údržbě

Se svým obchodníkem se můžete dohodnout na pravidelných bezpečnostních prohlídkách nebo uzavřít smlouvu o údržbě. Jsme Vám k dispozici s termíny konzultací.

Intervaly údržby

Týdenní

- Vyčistěte filtr v přípojce vody.

Měsíční

- Filtr očistěte na sací hadici čistícího prostředku.

Vždy po 500 provozních hodinách, nejméně ročně

- Údržbu přístroje zajistěte přes zákaznický servis.

Údržbařské práce

Upozornění: Výměna oleje u vysokotlakého čerpadla není nutná.

Vyčistěte filtr v přípojce vody

- Vyměňte filtr.
- Vyčistěte filtr ve vodě a opět vsadte.

Filtr očistěte na sací hadici čistícího prostředku

- Vyčistěte filtr ve vodě a opět vsadte.

Pomoc při poruchách

⚠ NEBEZPEČÍ

Hrozí nebezpečí úrazu při spuštění přístroje omylem a při elektrickém zkratu. Před každou prací na přístroji jej vždy vypněte a odpojte síťovou zástrčku.

Přístroj neběží

- Bez síťového napětí
- Zkontrolujte síťové připojení/přívod.
- Motor přetížený/přehřátý
- Hlavní spínač nastavte na „0/OFF“ (0/VYP).
- Nechte přístroj vychladnout.
- Přístroj zapněte.
- Pokud se poté porucha opět objeví, nechte přístroj zkontrolovat zákaznickou službou.
- Byl spuštěn omezovač teploty výfukových plynů, topná spirála je zanešena sazemí.
- Nechte přístroj očistit zákaznickou službou.
- Byl spuštěn omezovač teploty výfukových plynů, teplota výfukových plynů je příliš vysoká.
- Hlavní spínač nastavte na „0/OFF“ (0/VYP).
- Nechte přístroj vychladnout.
- Jen u zařízení s ručním nulováním:
Ilustrace 7
- Aktivujte tlačítko opětovného nastavení omezovače teploty výfukových plynů.
- Přístroj zapněte.
- Pokud se poté porucha opět objeví, nechte přístroj zkontrolovat zákaznickou službou.

Přístroj netvoří tlak

- Vzduch v systému
- Čerpadlo odvzdušněte:
- Při otevřeném ruční stříkací pistoli přístroj hlavním vypínačem několikrát zapněte a vypněte.
- Upozornění:** Demontáží tryskací trubky od ruční stříkací pistole se odvzdušnění urychlí.
- Pokud je externí nádrž na čisticí prostředek prázdná, naplňte/vyměňte ji.
- Zkontrolujte přípojky a vedení.
- Filtr v přípojce vody je zanesený
- Filtr vyčistěte.
- Nedostatečné vstupní množství vody
- Zkontrolujte množství přívodní vody (viz Technické údaje).
- Vodovodní kohoutek je zavřen.
- Otočte vodovodním kohoutkem.

Zařízení se při otevřeném ruční stříkací pistoli průběžně vypíná a zapíná

- Vzduch v systému
- Čerpadlo odvzdušněte:
- Při otevřeném ruční stříkací pistoli přístroj hlavním vypínačem několikrát zapněte a vypněte.
- Upozornění:** Demontáží tryskací trubky od ruční stříkací pistole se odvzdušnění urychlí.
- Vysokotlaká tryska je ucpaná
- Vyčistěte trysku.
- Topná spirála je zanesená vodním kamenem.
- Zákaznickou službou nechte z přístroje odstranit usazeniny vápence.

Přístroj se při zavřené ruční stříkací pistoli průběžně zapíná a vypíná

- Průsak ve vysokotlakém systému
- Zkontrolujte těsnost vysokotlakého systému a přípojek.

Přístroj teče, voda dole z přístroje odkapává

- Čerpadlo netěsní, bezpečnostní ventil netěsní.
- Upozornění:** Přípustné jsou 3 kapky za minutu.
- Při větší netěsnosti nechte přístroj zkontrolovat zákaznickou službou.

Přístroj nenasává čisticí

- Tryska je nastavená na „vysoký tlak“
- Trysku nastavte na „CHEM“.
- Externí nádoba na čisticí prostředek je prázdná.
- Naplňte / vyměňte externí nádrž na čisticí prostředek.
- Filtr sací hadice čisticího prostředku je znečištěn
- Filtr vyčistěte.
- Zpětný ventil ucpaný
- Zcela zašroubujte filtr na sací hadici čisticího prostředku (-).
- Hlavní spínač nastavte na „1“.
- Přístroj nejméně 1 minutu vymývejte při otevřeném ruční stříkací pistoli.

Hořák nezapaluje

- Palivová nádrž je prázdná.
- Doplňte palivo.
- Nedostatek vody
- Zkontrolujte přípojku vody, zkontrolujte přívodní vedení.
- Teplota přívodu vody je příliš vysoká.
- Přívod vody o max. teplotě 30 °C.
- Ilustrace **8**
- Palivový filtr znečištěný
- Vyměňte palivový filtr.

Oddělení služeb zákazníkům

Pokud poruchu nelze odstranit, musí přístroj zkontrolovat zákaznická služba.

Záruka

V každé zemi platí záruční podmínky vydané příslušnou distribuční společností. Případné poruchy zařízení odstraníme během záruční lhůty bezplatně, pokud byl jejich příčinou vadný materiál nebo výrobní závady. V případě uplatňování nároku na záruku se s dokladem o zakoupení obraťte na prodejce nebo na nejbližší oddělení služeb zákazníkům.

Příslušenství a náhradní díly

Používejte pouze originální příslušenství a originální náhradní díly, ty poskytují záruku bezpečného a bezporuchového provozu přístroje. Informace o příslušenství a náhradních dílech naleznete na adrese www.kaercher.com.

EU prohlášení o shodě

Tímto prohlašujeme, že níže označené stroje odpovídají jejich základní koncepci a konstrukčním provedením, stejně jako námi do provozu uvedenými konkrétními provedeními, příslušným zásadním požadavkům o bezpečnosti a ochraně zdraví směrnic EU. Při jakýchkoli na stroji provedených změnách, které nebyly námi odsouhlaseny, pozbývá toto prohlášení svou platnost.

Výrobek: Vysokotlaký čistič

Typ: 1.064-xxx

Příslušné směrnice EU:

2000/14/ES

2006/42/ES (+2009/127/ES)

2011/65/EU

2014/30/EU

Použité harmonizační normy

EN IEC 63000: 2018

EN 55014–1: 2017 + A11: 2020

EN 55014–2: 2015

EN 60335–1

EN 60335–2–79

EN 61000–3–2: 2014

HDS 5/11, HDS 5/13:

EN 61000–3–3: 2013

HDS 5/15:

EN 61000–3–11: 2000

EN 62233: 2008

Použitý postup posuzování shody:

2000/14/ES: Příloha V

Hladinu akustického dB(A)

HDS 5/11 U, HDS 5/15:

Namerenou: 91

Garantovanou: 94

HDS 5/11 UX, HDS 5/13:

Namerenou: 91

Garantovanou: 93

5.957-976

Níže podepsaní jednájí z pověření a se zplnomocněním představenstva společnosti.



H. Jenner

Chairman of the Board of Management



S. Reiser

Director Regulatory Affairs & Certification

Zplnomocněná osoba pro sestavení dokumentace:

S. Reiser

Alfred Kärcher SE & Co. KG
Alfred-Kärcher-Straße 28-40
71364 Winnenden (Germany)

Tel.: +49 7195 14-0

Fax: +49 7195 14-2212

Winnenden, 2020/10/01

Technické údaje

		HDS 5/11			HDS 5/13			HDS 5/15		
Síťové vedení										
Napětí	V	220	230	240	220	230	240	220	230	240
Druh proudu	Hz	1~ 50			1~ 50			1~ 50		
Příkon	kW	2,2			2,6			2,7		
Pojistka (pomalá)	A	16	16	13	16	16	13	16	16	13
Ochrana	--	IPX5			IPX5			IPX5		
Ochranná třída	--	I			I			I		
Maximálně přípustná impedance sítě	ohmů	0,150			0,150			0,150		
Přívod vody										
Teplota přívodu (max.)	°C	30			30			30		
Přiváděné množství (min.)	l/hod. (l/min.)	500 (8,3)			550 (9,2)			500 (8,3)		
Sací výška z otevřené nádoby (20 °C)	m	0,5			0,5			0,5		
Přívodní tlak (max.)	MPa (baru)	0,6 (6)			0,6 (6)			0,6 (6)		
Průměr přívodní hadice (min.)	palec	1/2			1/2			1/2		
Délka přívodní hadice (min.)	m	7,5			7,5			7,5		
Výkonnostní parametry										
Čerpané množství vody	l/hod. (l/min.)	450 (7,5)			500 (8,3)			450 (7,5)		
Provozní tlak vody (se standardní tryskou)	MPa (baru)	11,0 (110)			12,5 (125)			15,0 (150)		
Max. provozní přetlak (bezpečnostní ventil)	MPa (baru)	16,5 (165)			18,0 (180)			20,0 (200)		
Max. pracovní teplota horké vody	°C	80			80			80		
Sání čistícího prostředku	l/hod. (l/min.)	0-33 (0-0,6)			0-33 (0-0,6)			0-33 (0-0,6)		
Výkon hořáku	kW	26			29			26		
Maximální spotřeba topného oleje	kg/hod	2,7			3,1			2,7		
Síla zpětného nárazu vysokotlaké pistole (max.)	N	18,1			21,4			20,8		
Velikost standardní trysky	--	035			032			030		
Zjištěné hodnoty dle EN 60335-2-79										
Emise hluku										
Hladina akustického tlaku L_{pA}	dB(A)	76			76			77		
Kolísavost K_{pA}	dB(A)	3			3			3		
Hladina akustického výkonu L_{WA} + Kolísavost K_{WA} (UX)	dB(A)	94 (93)			93			94		
Hodnota vibrace ruka-paže										
Ruční stříkácí pistole	m/s ²	2,4			1,0			0,9		
Proudová trubice	m/s ²	1,4			1,1			1,1		
Kolísavost K	m/s ²	0,3			0,3			0,3		
Provozní látky										
Palivo	--	Topný olej EL nebo nafta			Topný olej EL nebo nafta			Topný olej EL nebo nafta		
Množství	l	0,1			0,1			0,2		
Druh	Motorový olej 15W40	Objednací č. 6.288-050.0			Objednací č. 6.288-050.0			Objednací č. 6.288-050.0		
Rozměry a hmotnost										
Délka x Šířka x Výška (UX)	mm	618 x 618 x 994 (1163)			618 x 618 x 994 (1163)			618 x 618 x 994 (1163)		
Typická provozní hmotnost (UX)	kg	70 (72)			74 (76)			76 (78)		
Palivová nádrž	l	6,5			6,5			6,5		



Pred prvo uporabo Vaše naprave preberite to originalno navodilo za uporabo, ravnajte se po njem in shranite ga za morebitno kasnejšo uporabo ali za naslednjega lastnika.

- Pred prvim zagonom obvezno preberite varnostna navodila št. 5.951-949.0!
- V primeru transportnih poškodb takoj obvestite trgovca.
- Pri razpakiranju preverite vsebino embalaže. Za obseg dobave glejte sliko 1.

Vsebinsko kazalo

Varstvo okolja	SL	1
Elementi naprave	SL	1
Simboli na napravi	SL	1
Namenska uporaba	SL	1
Varnostna navodila	SL	2
Varnostne priprave	SL	2
Zagon	SL	2
Uporaba	SL	3
Skladiščenje	SL	5
Transport	SL	5
Vzdrževanje	SL	5
Pomoč pri motnjah	SL	5
Garancija	SL	6
Pribor in nadomestni deli	SL	6
Izjava EU o skladnosti	SL	6
Tehnični podatki	SL	7

Varstvo okolja

	Embalaža je primerna za recikliranje. Prosimo, da embalaže ne odvržete med gospodinjne odpadke, temveč jo odložite v zbiralnik za ponovno obdelavo.
	Stare naprave vsebujejo dragocene reciklirne materiale, ki jih je treba odvajati za ponovno uporabo. Baterije, olje in podobne snovi ne smejo priti v okolje. Zato stare naprave zavrzite v ustrezne zbiralne sisteme.

Pazite, da motornje olje, kurilno olje, dizelsko gorivo in bencin ne pridejo v okolje. Varujte tla in staro olje zavrzite v skladu s predpisi o varstvu okolja.

Opozorila k sestavinam (REACH)

Aktualne informacije o sestavinah najdete na:

www.kaercher.com/REACH

Elementi naprave

Slika 1

- 1 Visokotlačna gibka cev EASY!Lock
- 2 Nosilec kabla
- 3 Odprtina za polnjenje goriva
- 4 Prikaz nivoja polnjenja
- 5 Odlagalno mesto za šobe
- 6 Električni vodnik
- 7 Visokotlačna črpalka
- 8 Komplet vodnega priključka
- 9 Visokotlačni priključek EASY!Lock (samo HDS 5/xx U)
- 10 Predal za brizgalno cev
- 11 Vodni priključek s filtrom
- 12 Ležišče

- 13 Izstopna odprtina visokotlačne gibke cevi (le HDS 5/xx UX)
- 14 Nosilni ročaj
- 15 Pokrov naprave
- 16 Stikalo naprave
- 17 Gorilnik
- 18 Odlagalno mesto za gibke cevi (le HDS 5/xx U)
- 19 Cevni boben (le HDS 5/xx UX)
- 20 Sesalna cev za čiščilo s filtrom
- 21 Nosilec za brizgalno cev
- 22 Tipska tablica
- 23 Zapiralo pokrova
- 24 Ročica za cevni boben (le HDS 5/xx UX)
- 25 Potisno streme
- 26 Oznaka šobe
- 27 Trojna šoba EASY!Lock
- 28 Brizgalna cev EASY!Lock
- 29 Ročna brizgalna pištola EASY!Force
- 30 Varovalna zaskočka ročne brizgalne pištole
- 31 Varovalo
- 32 Sprožilna ročica

Barvan oznaka

- Upravljalni elementi za proces čiščenja so rumeni.
- Upravljalni elementi za vzdrževanje in servisiranje so svetlo sivi.

Simboli na napravi



Visokotlačni curki so lahko pri nestrokovni uporabi nevarni. Curka se ne sme usmerjati v osebe, živali, aktivno električno opremo ali na samo napravo. Visokotlačni čistilnik se sme uporabljati le navpično stoječ.

Naprava s cevnim bobnom:



Nevarnost opeklin zaradi vročih površin!

Namenska uporaba

- Čiščenje: strojev, vozil, zgradb, orodja, fasad, teras, vrtnega orodja, itd.
- Visokotlačni čistilnik se sme uporabljati le navpično stoječ.
- Naprave med obratovanjem nikoli ne puščajte brez nadzora.

⚠ NEVARNOST

Nevarnost poškodb! Pri uporabi na bencinskih črpalkah ali drugih nevarnih območjih upoštevajte ustrezne varnostne predpise.

Preprečiti morate, da odpadna voda, ki vsebuje mineralna olja, odteka v zemljo, tekoče vode ali kanalizacijo. Pranje motorjev in podvozij zato izvajajte izključno na ustreznih mestih z lovilci olj.

Zahteve za kakovost vode:

POZOR

Kot visokotlačni medij uporabljajte samo čisto vodo. Umazanija povzroči predčasno obrabo ali nastanek oblog v napravi.

Če se uporabi reciklirana voda, se naslednjih mejnih vrednosti ne sme prekoračiti.

pH vrednost	6,5...9,5
električna prevodnost *	Prevodnost sveže vode +1200 µS/cm
usedljive snovi **	< 0,5 mg/l
filtrirane snovi ***	< 50 mg/l
Oglikovodiki	< 20 mg/l
Klorid	< 300 mg/l
Sulfat	< 240 mg/l
kalcij	< 200 mg/l
Skupna trdota	< 28 °dH < 50 °TH < 500 ppm (mg CaCO ₃ /l)
Železo	< 0,5 mg/l
Mangan	< 0,05 mg/l
Baker	< 2 mg/l
Aktivni klor	< 0,3 mg/l
brez neprijetnih vonjev	
* Maksimum skupno 2000 µS/cm	
** Prostornina vzorca 1 l, čas usedanja 30 min	
*** brez abrazivnih snovi	

Varnostna navodila

- Upoštevajte ustrezne nacionalne predpise zakonodajalca za škropilnike tekočin.
- Upoštevajte ustrezne nacionalne predpise zakonodajalca za preprečevanje nesreč. Škropilnik tekočin je potrebno redno pregledovati in o rezultatu pregleda je potrebno podati pismeno izjavo.
- Ogrevanik naprave je gorilna naprava. Gorilne naprave morajo biti redno pregledovane v skladu z ustreznimi nacionalnimi predpisi zakonodajalca.
- Naprave/pribora ne spreminjajte.

Varnostne priprave

Varnostne naprave so namenjene zaščiti uporabnika zato jih ne smete ustaviti ali se izogibati njihovi funkciji.

Tlačno stikalo

Tlačno stikalo pri zaprtju ročne brizgalne pištole izklopi napravo in jo pri odprtju ponovno vklopi.

Varnostni ventil

- Varnostni ventil se odpre pri nadtlaku kotlička ali če je prelivni ventil oz. tlačno stikalo okvarjeno.
- Varnostni ventil je tovarniško nastavljen in plombiran. Nastavitev sme izvajati le uporabniški servis.

Varovalo proti pomanjkanju vode

Varovalo proti pomanjkanju vode prepreči vklop gorilnika v primeru pomanjkanja vode.

Omejevalnik temperature izpušnih plinov

Pri previsoki temperaturi izpušnih plinov omejevalnik temperature izpušnih plinov izklopi napravo.

Kontakt zaščite navitja

Kontakt zaščite navitja v motornem navitju pogona črpalke pri termični obremenitvi izklopi motor.

Zaščitna zaskočka

Zaščitna zaskočka na ročni brizgalni pištoli prepreči nehoten vklop naprave.

Zagon

⚠ OPOZORILO

Nevarnost poškodb! Naprava, pribor, dovodni vodi in priključki morajo biti v brezhibnem stanju. Če stanje ni brezhibno, naprave ne smete uporabljati.

Montaža ročne brizgalne pištole, brizgalne cevi, šobe in visokotlačne gibke cevi

Napotek: Sistem EASY!Lock s hitrim navojem omogoča spajanje komponent s samo enim obratom.

- ➔ Brizgalno cev povežite z ročno brizgalno pištolo in jo ročno privijte (EASY!Lock).
- ➔ Šobo montirajte na brizgalno cev (oznaka na nastavnem obroču zgoraj) in jo ročno privijte (EASY!Lock).
- ➔ Naprava brez cevne bobna: Visokotlačno gibko cev povežite z ročno brizgalno pištolo in visokotlačnim priključkom naprave ter jo ročno privijte (EASY!Lock).
- ➔ Naprava s cevnim bobnom: Visokotlačno gibko cev povežite z ročno brizgalno pištolo in jo ročno privijte (EASY!Lock).

Polnjenje goriva

⚠ NEVARNOST

Nevarnost eksplozije! Točite samo dizelsko gorivo ali lahko kurilno olje. Možno je obratovanje z biodizlom v skladu z EN 14214 (pri zunanji temperaturi od 6 °C naprej). Ne uporabljajte neprimernih goriv, npr. bencina.

POZOR

Nevarnost poškodb! Naprave nikoli ne uporabljajte s praznim rezervoarjem za gorivo. V nasprotnem primeru lahko uničite črpalko za gorivo. To velja tudi pri obratovanju s hladno vodo.

- ➔ Odprite zamašek rezervoarja.
- ➔ Napolnite gorivo.
- ➔ Zaprite zapiralno rezervoarja.
- ➔ Pobrшите polito gorivo.

Polnjenje/zamenjava posode za čistilno sredstvo

⚠ NEVARNOST

Nevarnost poškodb!

- Uporabljajte samo proizvode podj. Kärcher.
- V nobenem primeru ne vsesavajte topil (bencina, acetona, razredčila itd.).
- Izogibajte se stikom z očmi ali kožo.
- Upoštevajte varnostna opozorila in navodila za uporabo proizvajalca čistila.

Podj. Kärcher ponuja individualen program čistilnih in negovalnih sredstev.

Prodajalec vam bo rad svetoval.

- ➔ Napolnite/zamenjajte zunanjo posodo za čistilo.

Vodni priključek

⚠ OPOZORILO

Upoštevajte predpise vodovodnega podjetja.

V skladu z veljavnimi predpisi naprava ne sme nikoli delovati brez sistemskega ločilnika na omrežju pitne vode. Zagotovite, da je priključek vašega hišnega vodnega sistema, na katerega je prikljopen visokotlačni čistilnik, opremljen s sistemskim ločevalnikom v skladu z EN 12729 tipa BA.

Voda, ki je tekla skozi sistemski ločevalnik, je klasificirana kot nepitna.

⚠ PREVIDNOST

Sistemski ločevalnik vedno priključite na oskrbo za vodo, nikoli neposredno na napravo.

Priključne vrednosti glejte v Tehničnih podatkih.

→ Gibko vodovodni cev (minimalna dolžina 7,5 m, minimalni premer 1/2") z objemko gibke cevi pritrdite na komplet vodnega priključka.

→ Dovodni cev priključite na vodni priključek naprave in na dovod vode (na primer vodno pipo).

Opozorilo: Gibka dovodna cev in objemka gibke cevi nista vsebovani v obsegu dobave.

Sesanje vode iz posod

→ Sesalno cev (premer najmanj 1/2") s filtrom (pribor) priključite na vodni priključek.

– Maks. sesalna višina: 0,5 m

⚠ NEVARNOST

Nevarnost telesnih poškodb in materialne škode! Nikoli ne sesajte vode iz posode s pitno vodo. Nikoli ne sesajte tekočin, ki vsebujejo topila, kot so razredčilo za lak, bencin, olje ali nefiltrirana voda. Tesnila naprave niso odporna na toplota. Razpršena meglica toplil je visoko vnetljiva, eksplozivna in strupena.

Električni priključek

– Priključne vrednosti glejte v Tehničnih podatkih in na tipski tablici.

– Električni priključek mora izvesti elektroinstalater in mora ustrezati IEC 60364-1.

→ Stikalo stroja na "0/OFF".

→ Vtaknite omrežni vtič.

⚠ NEVARNOST

Nevarnost poškodb zaradi električnega udara!

– Neustrezni električni podaljševalni kabli so lahko nevarni. Na prostem uporabljajte le atestirane in ustrezno označene električne podaljševalne kable z zadostnim presekom kabla:

– Podaljševalne kable vedno v celoti odvijte.

– Vtič in spojka uporabljenega podaljševalnega kabla morata biti vodotesna.

POZOR

Maksimalno dopustna omrežna impedanca na električnem priključku (glejte tehnične podatke) ne sme biti presežena. V primeru nejasnosti glede omrežne impedance, ki obstaja na Vašem priključku, stopite v stik z Vašim elektro podjetjem.

Uporaba

⚠ NEVARNOST

Nevarnost eksplozije! Ne razpršujte gorljivih tekočin.

⚠ NEVARNOST

Nevarnost poškodb! Naprave nikoli ne uporabljajte brez montirane brizgalne cevi. Pred vsako uporabo preverite trdnost naseda brizgalne cevi. Privijačenje brizgalne cevi mora biti trdno privito.

⚠ NEVARNOST

Nevarnost poškodb! Ročno brizgalno pištolo in brizgalno cev pri delu držite z obema rokama.

⚠ NEVARNOST

Nevarnost poškodb! Sprožilna ročica in varnostna ročica med obratovanjem ne smeta biti zagozdeni.

⚠ NEVARNOST

Nevarnost poškodb! Pri poškodovani varnostni ročici poiščite servisno službo.

POZOR

– Nevarnost poškodb! Naprave nikoli ne uporabljajte s praznim rezervoarjem za gorivo. V nasprotnem primeru lahko uničite črpalko za gorivo. To velja tudi pri obratovanju s hladno vodo.

– Nevarnost poškodb! Naprave nikoli ne uporabljajte brez filtra v vodnem priključku.

– Nevarnost poškodb! V ali čez dimnik ne polagajte predmetov (gibkih cevi itd.).

– Naprava s cevnim bobnom: Nevarnost poškodb! Visokotlačno gibko cev vedno v celoti odvijte.

Odpiranje/zapiranje pokrova stroja

Slika 2

→ Zapiralo pokrova deblokirajte z izvijačem, pokrov naprave sklopite naprej in snemite.

Slika 3

→ Vpnite pokrov naprave (glejte puščico), sklopite navzgor in zaskočite zapiralo pokrova.

Odpiranje/zapiranje ročne brizgalne pištole

→ Odpiranje ročne brizgalne pištole: Povlecite za varnostno in sprožilno ročico.

→ Zapiranje ročne brizgalne pištole: Spustite varnostno in sprožilno ročico.

Menjava šobe

⚠ NEVARNOST

Nevarnost poškodb! Napravo pred menjavo šobe izklopite in aktivirajte ročno brizgalno pištolo, dokler naprava ni tlačno razbremenjena.

→ Zavarujte ročno brizgalno pištolo. V ta namen varnostno zaskočko potisnite naprej.

→ Zamenjajte šobo.

Načini obratovanja

Slika 4

0/OFF = Izklop

1 Obratovanje s hladno vodo

2 Obratovanje z vročo vodo

Vklp naprave

→ Stikalo naprave nastavite na željeni način obratovanja.

Naprava na kratko steče in se izklopi kakorhitro je dosežen delovni tlak.

→ Sprostite ročno brizgalno pištolo. V ta namen varnostno zaskočko potisnite nazaj.

Pri aktiviranju ročne brizgalne pištole se naprava ponovno vklopi.

Opozorilo: Če iz visokotlačne šobe ne izstopa voda, odzračite črpalko.

Odzračite črpalko:

→ Pri odprti ročni brizgalni pištoli napravo s stikalom večkrat vklopite in izklopite.



Opozorilo: Z demontažo brizgalne cevi z ročne brizgalne pištole se postopek odzračevanja pospeši.

Prekinitev obratovanja

- Spustite sprožilno ročico, naprava se izklopi. Zavarujte ročno brizgalno pištolo. V ta namen varnostno zaskočko potisnite naprej.
- Sprostite ročno brizgalno pištolo. V ta namen varnostno zaskočko potisnite nazaj. Znova povlecite sprožilno ročico, naprava se ponovno vklopi.

Izbira vrste curka

- Zaprite ročno brizgalno pištolo.
- Zavarujte ročno brizgalno pištolo. V ta namen varnostno zaskočko potisnite naprej.
- Zavrtite ohišje šobe, dokler želeni simbol ne sovпада z oznako:

	Visokotlačni krožni curek (0°) za posebej trdovratno umazanijo
	Nizkotlačni ravni curek (CHEM) za obratovanje s čistilom ali za čiščenje z majhnim pritiskom
	Visokotlačni ravni curek (25°) za velike umazane površine

Obratovanje s čistilom

- Za varovanje okolja s čistili ravnajte varčno.
- Čistilo mora biti primerno za površino, ki jo želite očistiti.

Slika **5**

- Izvlecite sesalno cev za čistilo.
- Za doziranje čistila obrnite filter na gibki sesalni cevi za čistilo.
- Sesalno cev za čistilo obesite v posodo s čistilom.
- Šobo nastavite na "CHEM".

Čiščenje

- Koncentracijo čistila nastavite ustrezno površini, ki jo želite očistiti.

Opozorilo: Visokotlačni curek vedno najprej usmerite iz velike razdalje na objekt, ki ga želite očistiti, da bi tako preprečili poškodbe zaradi premočnega pritiska.

Priporočljiva metoda čiščenja

- Umazanijo raztopite:
- Čistično sredstvo varčno poškopite in pustite, da 1...5 minut učinkuje, vendar se ne sme posušiti.
- Umazanijo odstranite:
- Raztopljeno umazanijo splaknite z visokotlačnim curkom.

Obratovanje s hladno vodo

Odstranjevanje rahle umazanije in splakovanje, npr.: vrtnih naprav, terase, orodja, itd.

- Stikalo naprave obrnite na "1".

Obratovanje z vročo vodo

⚠ NEVARNOST

Nevarnost oparin!

- Stikalo naprave obrnite na "2".

Po obratovanju s čistilom

- Filter na gibki sesalni cevi za čistilo povsem zaprite (-).
- Stikalo naprave obrnite na "1".
- Napravo z odprto ročno brizgalno pištolo najmanj 1 minuto izpirajte.

Izklop naprave

⚠ NEVARNOST

Nevarnost oparin zaradi vroče vode! Po obratovanju z vročo vodo mora naprava pri odprti pištoli vsaj dve minuti delovati s hladno vodo, da se ohladi.

- Zaprite dovod vode.
- Odprite ročno brizgalno pištolo.
- Črpalko vklopite s stikalom naprave in jo pustite teči 5–10 sekund.
- Zaprite ročno brizgalno pištolo.
- Stikalo stroja na "0/OFF".
- Omrežni vtič izvlecite iz vtičnice le s suhimi rokami.
- Odstranite vodni priključek.
- Pritiskajte ročno brizgalno pištolo, dokler naprava ni več pod pritiskom.
- Zavarujte ročno brizgalno pištolo. V ta namen varnostno zaskočko potisnite naprej.

Shranjevanje naprave

- Ročno brizgalno pištolo vtaknite v držalo.
- Naprava brez cevne bobna:
 - Navijte visokotlačno cev in obesite preko odlagalnega mesta za gibke cevi.
- Naprava s cevnim bobnom:
 - Visokotlačno gibko cev navijte na cevni boben. Vrnite ročaj ročice, da blokirate cevni boben.
- Priključni kabel navijte okoli nosilca kabla.
- Vtič pritrdite z montirano sponko.

Zaščita pred zamrznitvijo

POZOR

Nevarnost poškodb! Zmrzal uniči napravo, iz katere ni v celoti odstranjena voda.

- Postavite napravo na kraj, kjer ni zmrzali. V primeru, da je naprava priključena na kamin je potrebno upoštevati naslednje:

POZOR

Nevarnost poškodb naprave zaradi hladnega zraka, ki priteka skozi dimnik.

- Pri zunanjih temperaturah pod 0 °C napravo ločite od kamina.

V primeru, ko shranjevanje naprave brez zmrzali ni možno, naprave ne uporabljate in jo odložite v mirovanje.

Mirovanje naprave

Pri daljših delovnih odmorih ali, ko shranjevanje naprave brez zmrzali ni možno:

- Izpustite vodo.
- Napravo izperite s sredstvom proti zmrznitvi.

Izpuščanje vode

- Dovodno cev za vodo in visokotlačno cev odvijte.

Slika **6**

- Stroj položite na hrbet.
- Napravo pustite teči v načinu obratovanja s hladno vodo max. 1 minuto, da se črpalka in cevi izpraznejo.

Izplakovanje naprave s sredstvom proti zmrznitvi

Opozorilo: Upoštevajte navodila za uporabo proizvajalca sredstva proti zmrzovanju.

- V vodni priključek napolnite standardno sredstvo proti zamrznitvi.
- Napravo (brez gorilnika) vklopite, da se popolnoma izpere.

Tako se doseže tudi določena zaščita pred korozijo.

Skladiščenje

⚠ **PREVIDNOST**

Nevarnost osebnih poškodb in poškodb stvari! Pri shranjevanju upoštevajte težo naprave.

Transport

⚠ **NEVARNOST**

Nevarnost poškodb! Nevarnost prevrnitve pri prevelikih vzponih, prevelikem stranskem nagibu in nestabilni podlagi.

- Napravo premikajte samo na vzponih z naklonom do največ 2 %.
- Napravo premikajte izključno na utrjeni podlagi.

POZOR

Sprožilno ročico med transportom zaščitite pred poškodbami.

⚠ **PREVIDNOST**

Nevarnost osebnih poškodb in poškodb stvari! Pri transportu upoštevajte težo naprave.

- Napravo pred transportom položite na hrbet in izpuscite preostalo vodo.
- Za transport prek daljših stez stroj vlecite za sabo, tako da ga držite za potisno streme.
- Napravo nosite tako, da jo primete za ročaje in za potisno streme.
- Pri transportu v vozilih napravo zavarujte proti zdrsu in prevrnitvi v skladu z vsakokratnimi veljavnimi smernicami.

Vzdrževanje

⚠ **NEVARNOST**

Nevarnost poškodb zaradi nenamernega zagona naprave in električnega udara. Pred vsemi deli na napravi izklopite napravo in izvlecite omrežni vtič.

- Zaprite dovod vode.
- Odprite ročno brizgalno pištolo.
- Črpalko vklopite s stikalom naprave in jo pustite teči 5–10 sekund.
- Zaprite ročno brizgalno pištolo.
- Stikalo stroja na "0/OFF".
- Omrežni vtič izvlecite iz vtičnice le s suhimi rokami.
- Odstranite vodni priključek.
- Pritiskajte ročno brizgalno pištolo, dokler naprava ni več pod pritiskom.
- Zavarujte ročno brizgalno pištolo. V ta namen varnostno zaskočko potisnite naprej.
- Pustite, da se naprava ohladi.

Varnostni pregled/vzdrževalna pogodba

S trgovcem se lahko dogovorite o rednem varnostnem pregledu ali sklenete vzdrževalno pogodbo. Prosimo, da se z nami posvetujete.

Intervali vzdrževanja

Tedensko

- Očistite filter v vodnem priključku.

Mesečno

- Očistite filter na sesalni cevi za čistilo.

Vsakih 500 obratovnih ur, najmanj enkrat letno

- Servisiranje naprave naj opravi uporabniški servis.

Vzdrževalna dela

Opozorilo: Menjave olja na visokotlačni črpalki niso potrebne.

Čiščenje filtra v vodnem priključku

- Vzemite ven filter.
- Filter operite z vodo in ga ponovno vstavite.

Čiščenje filtra na sesalni cevi za čistilo

- Filter operite z vodo in ga ponovno vstavite.

Pomoč pri motnjah

⚠ **NEVARNOST**

Nevarnost poškodb zaradi nenamernega zagona naprave in električnega udara. Pred vsemi deli na napravi izklopite napravo in izvlecite omrežni vtič.

Naprava ne deluje

- Ni omrežne napetosti
- Preverite omrežni priključek/dovod.
- motor je preobremenjen/pregret
- Stikalo stroja na "0/OFF".
- Pustite, da se naprava ohladi.
- Vključite napravo.
- Če se motnja nato ponovno pojavi, mora napravo pregledati uporabniški servis.
- Sprožil se je omejevalnik temperature dimnih plinov, grelna spirala sajasta.
- Uporabniški servis mora očistiti napravo.
- Sprožil se je omejevalnik temperature dimnih plinov, grelna spirala sajasta.
- Stikalo stroja na "0/OFF".
- Pustite, da se naprava ohladi.
- Le pri napravah z ročno ponastavitvijo:
Slika **7**
Pritisnite resetirno tipko omejevalnika temperature izpušnih plinov.
- Vključite napravo.
- Če se motnja nato ponovno pojavi, mora napravo pregledati uporabniški servis.

Naprava ne ustvarja pritiska

- Zrak v sistemu
- Odzračite črpalke:
 - Pri odprti ročni brizgalni pištoli napravo s stikalom večkrat vzdemote in izklopite.
- Opozorilo:** Z demontažo brizgalne cevi z ročne brizgalne pištole se postopek odzračevanja pospeši.
- Če je zunanja posoda za čistilo prazna, jo napolnite/zamenjajte.
- Preverite priključke in vodnike.
- Filter v priključku vode je onesnažen
- Filter očistite.
- Dovodna količina vode je premajhna
- Preverite dovodno količino vode (glejte Tehnične podatke).
- Vodna pipa je zaprta.
- Odprite pipo.

Naprava pri odprti ročni brizgalni pištoli stalno vklaplja in izklaplja

- Zrak v sistemu
 - Odzračite črpalko:
 - Pri odprti ročni brizgalni pištoli napravo s stikalom večkrat vklopite in izklopite.
- Opozorilo:** Z demontažo brizgalne cevi z ročne brizgalne pištole se postopek odzračevanja pospeši.

- Visokotlačna šoba zamašena
- Očistite šobo.
- Grelna spirala poapnena
- Vodni kamen z naprave naj odstrani uporabniški servis.

Naprava pri zaprti ročni brizgalni pištoli stalno vklaplja in izklaplja

- Puščanje v visokotlačnem sistemu
- Preverite tesnost visokotlačnega sistema in priključkov.

Naprava pušča, spodaj kaplja voda

- Črpalka ni tesna, varnostni ventil netesen.
- Opozorilo:** Dovoljene so 3 kapljice/minuto.
- Pri večji netesnosti mora napravo pregledati uporabniški servis.

Naprava ne vsesava čistila

- Šoba je nastavljena na "Visok tlak"
- Šobo nastavite na "CHEM".
- Zunanja posoda za čistilo je prazna.
- Napolnite/zamenjajte zunanjo posodo za čistilo.
- Filter na gibki sesalni cevi za čistilo umazan
- Filter očistite.
- Protipovratni ventil je zlepljen
- Filter na gibki sesalni cevi za čistilo povsem zaprite (-).
- Stikalo naprave obrnite na "1".
- Napravo z odprto ročno brizgalno pištolo najmanj 1 minuto izpirajte.

Gorilnik ne vžge

- Rezervoar za gorivo je prazen.
- Napolnite gorivo.
- Pomanjkanje vode
- Preverite vodni priključek, preverite dovode.
- Temperatura dotoka vode je previsoka.
- Dovajajte toplo vodo z max. 30 °C.

Slika 8

- Filter za gorivo je umazan
- Filter za gorivo zamenjajte.

Uporabniški servis

Če motnje ni možno odpraviti, mora napravo pregledati uporabniški servis.

Garancija

V vsaki državi veljajo garancijski pogoji, ki jih določa naše prodajno predstavništvo. Morebitne motnje na napravi, ki so posledica materialnih ali proizvodnih napak, v času garancije brezplačno odpravljamo. V primeru uveljavljanja garancije, se z originalnim računom obrnite na prodajalca oziroma najbližji uporabniški servis.

Pribor in nadomestni deli

Uporabljajte samo originalen pribor in originalne nadomestne dele, ki zagotavljajo varno in nemoteno delovanje naprave.

Informacije o priboru in nadomestnih delih najdete na www.kaercher.com.

Izjava EU o skladnosti

S to izjavo potrjujemo, da spodaj omenjeni stroj zaradi svoje zasnove in načina izdelave ustreza temeljnim varnostnim in zdravstvenim zahtevam EU-standardov. Ta izjava izgubi svojo veljavnost, če kdo napravo spremeni brez našega soglasja.

Proizvod: visokotlačni čistilec

Tip: 1.064-xxx

Zadevne direktive EU:

2000/14/ES

2006/42/ES (+2009/127/ES)

2011/65/EU

2014/30/EU

Uporabljeni usklajeni standardi:

EN IEC 63000: 2018

EN 55014-1: 2017 + A11: 2020

EN 55014-2: 2015

EN 60335-1

EN 60335-2-79

EN 61000-3-2: 2014

HDS 5/11, HDS 5/13:

EN 61000-3-3: 2013

HDS 5/15:

EN 61000-3-11: 2000

EN 62233: 2008

Postopek ocenjevanja skladnosti:

2000/14/ES: Priloga V

Raven zvočne moči dB(A)

HDS 5/11 U, HDS 5/15:

Izmerjeno: 91

Zajamčeno: 94

HDS 5/11 UX, HDS 5/13:

Izmerjeno: 91

Zajamčeno: 93

5.957-976

Podpisniki ravnajo po navodilih in s pooblastilom uprave.



H. Jenner

Chairman of the Board of Management



S. Reiser

Director Regulatory Affairs & Certification

Pooblaščen oseba za dokumentacijo:

S. Reiser

Alfred Kärcher SE & Co. KG
Alfred-Kärcher-Straße 28-40
71364 Winnenden (Germany)
Tel.: +49 7195 14-0
Fax: +49 7195 14-2212

Winnenden, 2020/10/01

Tehnični podatki

		HDS 5/11			HDS 5/13			HDS 5/15		
Omrežni priključek										
Napetost	V	220	230	240	220	230	240	220	230	240
Vrsta toka	Hz	1~ 50			1~ 50			1~ 50		
Priključna moč	kW	2,2			2,6			2,7		
Zaščita (inertna)	A	16	16	13	16	16	13	16	16	13
Vrsta zaščite	--	IPX5			IPX5			IPX5		
Razred zaščite	--	I			I			I		
Maksimalno dopustna omrežna impedanca	Ohm	0,150			0,150			0,150		
Vodni priključek										
Temperatura dotoka (maks.)	°C	30			30			30		
Količina dotoka (min.)	l/h (l/min)	500 (8,3)			550 (9,2)			500 (8,3)		
Sesalna višina iz odprte posode (20 °C)	m	0,5			0,5			0,5		
Pritisk dotoka (maks.)	MPa (bar)	0,6 (6)			0,6 (6)			0,6 (6)		
Premer dovodne cevi (min.)	Cola	1/2			1/2			1/2		
Dolžina dovodne cevi (min.)	m	7,5			7,5			7,5		
Podatki o zmogljivosti										
Pretok vode	l/h (l/min)	450 (7,5)			500 (8,3)			450 (7,5)		
Delovni tlak vode (s standardno šobo)	MPa (bar)	11,0 (110)			12,5 (125)			15,0 (150)		
Maks. obratovalni nadtlač (varnostni ventil)	MPa (bar)	16,5 (165)			18,0 (180)			20,0 (200)		
Maks. delovna temperatura vroče vode	°C	80			80			80		
Sesanje čistila	l/h (l/min)	0-33 (0-0,6)			0-33 (0-0,6)			0-33 (0-0,6)		
Moč gorilnika	kW	26			29			26		
Maksimalna poraba kurilnega olja	kg/h	2,7			3,1			2,7		
Povratna udarna sila ročne brizgalne pištrole (maks.)	N	18,1			21,4			20,8		
Velikost standardne šobe	--	035			032			030		
Ugotovljene vrednosti v skladu z EN 60335-2-79										
Emisija hrupa										
Nivo hrupa L _{pA}	dB(A)	76			76			77		
Negotovost K _{pA}	dB(A)	3			3			3		
Nivo hrupa ob obremenitvi L _{WA} + negotovost K _{WA} (UX)	dB(A)	94 (93)			93			94		
Vrednost vibracij dlan-roka										
Ročna brizgalna pištola	m/s ²	2,4			1,0			0,9		
Brizgalna cev	m/s ²	1,4			1,1			1,1		
Negotovost K	m/s ²	0,3			0,3			0,3		
Goriva										
Gorivo	--	EL kurilno olje ali dizel			EL kurilno olje ali dizel			EL kurilno olje ali dizel		
Količina olja	l	0,1			0,1			0,2		
Vrsta olja	Motorno olje 15W40	Naroč. št. 6.288-050.0			Naroč. št. 6.288-050.0			Naroč. št. 6.288-050.0		
Mere in teža										
Dolžina x širina x višina (UX)	mm	618 x 618 x 994 (1163)			618 x 618 x 994 (1163)			618 x 618 x 994 (1163)		
Tipična delovna teža (UX)	kg	70 (72)			74 (76)			76 (78)		
Rezervoar za gorivo	l	6,5			6,5			6,5		



Przed pierwszym użyciem urządzenia należy przeczytać oryginalną instrukcję obsługi, postępować według jej wskazań i

zachować ją do późniejszego wykorzystania lub dla następnego użytkownika.

- Przed pierwszym uruchomieniem należy koniecznie przeczytać zasady bezpieczeństwa nr 5.951-949.0!
- Ewentualne uszkodzenia transportowe należy niezwłocznie zgłosić sprzedawcy.
- Skontrolować zawartość opakowania przy rozpakowaniu. Zakres dostawy patrz rysunek 1.

Spis treści

Ochrona środowiska	PL	1
Elementy urządzenia	PL	1
Symbole na urządzeniu	PL	1
Użytkowanie zgodne z przeznaczeniem	PL	1
Wskazówki bezpieczeństwa	PL	2
Zabezpieczenia	PL	2
Uruchamianie	PL	2
Obsługa	PL	3
Przechowywanie	PL	5
Transport	PL	5
Czyszczenie i konserwacja	PL	5
Usuwanie usterek	PL	6
Gwarancja	PL	7
Wyposażenie dodatkowe i części zamienne	PL	7
Deklaracja zgodności UE	PL	7
Dane techniczne	PL	8

Ochrona środowiska



Materiał, z którego wykonano opakowanie nadaje się do powtórnego przetworzenia. Prosimy nie wyrzucać opakowania do śmieci z gospodarstw domowych, lecz oddać do recyklingu.



Zużyte urządzenia zawierają cenne surowce wtórne, które powinny być oddane do utylizacji. Akumulatory, olej i tym podobne substancje nie powinny przedostać się do środowiska naturalnego. Prosimy o utylizację starych urządzeń w odpowiednich placówkach zbierających surowce wtórne.

Prosimy o dopilnowanie, aby olej silnikowy, olej opałowy, olej napędowy i benzyna nie dostawały się do środowiska! Chronić należy podłoże, a stary olej usuwać zgodnie z przepisami o ochronie środowiska naturalnego.

Wskazówki dotyczące składników (REACH)

Aktualne informacje dotyczące składników znajdują się pod:

www.kaercher.com/REACH

Elementy urządzenia

Rysunek 1

- 1 Wąż wysokociśnieniowy EASY!Lock
- 2 Klips na kabel
- 3 otwór wlewu paliwa
- 4 Wskaźnik poziomu
- 5 Miejsce do przechowywania dyszy

- 6 Elektryczny przewód doprowadzający
- 7 Pompa wysokociśnieniowa
- 8 Zestaw przyłączy wody
- 9 Przyłącze wysokociśnieniowe EASY!Lock (tylko HDS 5/xx U)
- 10 Uchwyt na rurkę strumieniową
- 11 Przyłącze wody z filtrem
- 12 Podpora
- 13 Wylot węża wysokociśnieniowego (tylko HDS 5/xx UX)
- 14 Uchwyt do noszenia
- 15 Pokrywa urządzenia
- 16 Wyłącznik główny
- 17 Palnik
- 18 Podstawka na wężę (tylko HDS 5/xx U)
- 19 Bęben na wąż (tylko HDS 5/xx UX)
- 20 Wąż ssący do środka czyszczącego z filtrem
- 21 Uchwyt lancy
- 22 Tabliczka identyfikacyjna
- 23 zamknięcie pokrywy
- 24 Korbka ręczna do bębna na wąż (tylko HDS 5/xx UX)
- 25 Uchwyt do prowadzenia
- 26 Oznaczenie dyszy
- 27 Dysza potrójna EASY!Lock
- 28 Lanca EASY!Lock
- 29 Ręczny pistolet natryskowy EASY!Force
- 30 Zaczep zabezpieczający ręcznego pistoletu natryskowego
- 31 Dźwignia bezpieczeństwa
- 32 Dźwignia spustowa

Kolor oznaczenia

- Elementy obsługi procesu czyszczenia są żółte.
- Elementy obsługi konserwacji i serwisu są jasnoszare.

Symbole na urządzeniu



W przypadku niewłaściwego użycia strumień wody pod ciśnieniem może być niebezpieczny. Nie wolno kierować strumienia na ludzi, zwierzęta, czynny osprzęt elektryczny ani na samo urządzenie. Myjka wysokociśnieniowa może być obsługiwana tylko w pozycji pionowej.

Urządzenie z bębnem do zwijania węża:



Niebezpieczeństwo oparzenia przez gorące powierzchnie!

Użytkowanie zgodne z przeznaczeniem

- Czyszczenie: maszyn, pojazdów, budowli, narzędzi, elewacji, tarasów, sprzętu ogrodniczego itd.
- Myjka wysokociśnieniowa może być obsługiwana tylko w pozycji pionowej.
- Pracującego urządzenia nigdy nie pozostawiać bez nadzoru.

⚠ NIEBEZPIECZEŃSTWO

Ryzyko obrażeń! W razie stosowania na stacjach paliwowych lub w innych miejscach niebezpiecznych należy przestrzegać odnośnych zasad bezpieczeństwa.

Ścieki zawierające oleje mineralne nie mogą dostać się do gleby, wód gruntowych i powierzchniowych ani do kanalizacji. Dlatego mycie silników i podwozi należy wykonywać tylko w miejscach wyposażonych w separator oleju.

Wymagania względem jakości wody:

UWAGA

Jako nośnika wysokiego ciśnienia można używać wyłącznie czystą wodę. Zabrudzenia powodują wcześniejsze zużycie wzgl. odkładanie się osadów w urządzeniu i w akcesoriach.

Jeżeli stosuje się wodę z recyklingu, to nie można przekroczyć poniższych wartości granicznych.

Poziom pH	6,5...9,5
Przewodność elektryczna *	Przewodność świeżej wody +1200 µS/cm
Substancje odkładające się **	< 0,5 mg/l
Substancje filtrowane ***	< 50 mg/l
Węglowodory	< 20 mg/l
Chlorek	< 300 mg/l
Siarczan	< 240 mg/l
Wapń	< 200 mg/l
Twardość łączna	< 28 °dH < 50 °TH < 500 ppm (mg CaCO ₃ /l)
Żelazo	< 0,5 mg/l
Mangan	< 0,05 mg/l
Miedź	< 2 mg/l
Chlor aktywny	< 0,3 mg/l
bez przykrego zapachu	
* Maksimum ogółem 2000 µS/cm	
** Objętość próbki 1 l, czas osadzenia 30 min	
*** Bez materiałów ściemnych	

Wskazówki bezpieczeństwa

- Należy przestrzegać krajowych przepisów dotyczących strumienic cieczowych.
- Należy przestrzegać krajowych przepisów dotyczących zapobiegania wypadkom. Strumienice cieczowe muszą być regularnie sprawdzane, a wynik badania musi być dokumentowany w formie pisemnej.
- Urządzenie grzewcze tego urządzenia jest urządzeniem opałowym. Urządzenia opałowe muszą być regularnie sprawdzane zgodnie z obowiązującymi krajowymi przepisami.
- Nie należy dokonywać żadnych modyfikacji urządzenia/akcesoriów.

Zabezpieczenia

Zabezpieczenia służą ochronie użytkownika i nie mogą być odłączone albo pominięte w swoim działaniu.

Wyłącznik ciśnieniowy

Po zamknięciu pistoletu wyłącznik ciśnieniowy wyłącza urządzenie, a po otwarciu włącza je ponownie.

Zawór bezpieczeństwa

- Zawór bezpieczeństwa otwiera się przy nadciśnieniu w kotle wzgl. w razie uszkodzenia zaworu przelewowego lub wyłącznika ciśnieniowego.
- Zawór bezpieczeństwa jest fabrycznie ustawiony i zaplombowany. Może być ustawiany tylko przez serwis.

Zabezpieczenie przed pracą na sucho

Zabezpieczenie przed pracą na sucho zapobiega włączeniu się palnika przy braku wody.

Ogranicznik temperatury spalin

Ogranicznik temperatury spalin wyłącza urządzenie, gdy osiągnięta zostanie zbyt wysoka temperatura spalin.

Zestyk ochronny uzwojenia

Zestyk ochronny uzwojenia silnika napędu pompy wyłącza silnik podczas przecięcia termicznego.

Zaczep zabezpieczający

Zaczep zabezpieczający pistoletu natryskowego zapobiega nieumyślnemu włączeniu urządzenia.

Uruchamianie

⚠ OSTRZEŻENIE

Niebezpieczeństwo zranienia! Urządzenie, akcesoria, przewody zasilające i przyłącza muszą być w nienagannym stanie. Jeżeli stan techniczny budzi zastrzeżenia, sprzętu takiego nie wolno używać.

Montaż ręcznego pistoletu natryskowego, lancy, dyszy i węża wysokociśnieniowego

Wskazówka: System EASY!Lock szybko i pewnie łączy podzespoły dzięki szybkozłączce gwintowanej i wykonaniu tylko jednego obrotu.

- Połączyć lancę i ręczny pistolet natryskowy i ręcznie dociągnąć połączenie (EASY!Lock).
- Zamontować dyszę na strumienicy (oznaczenie na pierścieniu nastawczym u góry) i dokręcić mocno ręcznie (EASY!Lock).
- Urządzenie bez bębna na wąż: Połączyć wąż wysokociśnieniowy z ręcznym pistoletem natryskowym i przyłączyć wysokiego ciśnienia urządzenia i ręcznie dociągnąć połączenie (EASY!Lock).
- Urządzenie z bębnum do zwijania węża: Połączyć wąż wysokociśnieniowy z ręcznym pistoletem natryskowym i ręcznie dociągnąć połączenie (EASY!Lock).

Wlewanie paliwa

⚠ NIEBEZPIECZEŃSTWO

Niebezpieczeństwo wybuchu! Wlewać tylko olej napędowy lub lekki olej opałowy. Możliwa jest praca przy użyciu biologicznego oleju napędowego zgodnie z EN 14214 (od 6 °C temp. zewnętrznej). Nie wolno stosować nieodpowiednich paliw, np. benzyny.

UWAGA

Niebezpieczeństwo uszkodzenia! Urządzenia nie wolno używać, gdy zbiornik paliwa jest pusty. Spowodowałoby to zniszczenie pompy paliwowej. Odnosi się to również do pracy z zastosowaniem zimnej wody.

- Otworzyć wlew zbiornika paliwa.
- Wlewanie paliwa

- ➔ Zamknąć wlew paliwa.
- ➔ Wyrzucić rozlane paliwo.

Napełnianie/wymiana zbiornika na środek czyszczący

⚠ NIEBEZPIECZEŃSTWO

Niebezpieczeństwo zranienia!

- Używać wyłącznie produktów marki Kärcher.
- W żadnym wypadku nie wolno zasysać rozpuszczalników (benzyny, acetonu, rozcieńczalników itd.).
- Unikać kontaktu z oczami i ze skórą.
- Przestrzegać wskazówek producenta środka czyszczącego, odnoszących się do bezpieczeństwa i sposobu użycia.

Kärcher oferuje indywidualne zestawy środków do czyszczenia i pielęgnacji.

Porady w tym zakresie można uzyskać od lokalnego dystrybutora.

- ➔ Napełnić/wymienić zewnętrzny zbiornik środka czyszczącego.

Przyłącze wody

⚠ OSTRZEŻENIE

Przestrzegać przepisów lokalnego przedsiębiorstwa wodociągowego.

Zgodnie z obowiązującymi przepisami urządzenie nigdy nie może być używane bez odłącznika systemowego od sieci wodociągowej. Upewnić się, że przyłącze wodociągu domowego, przy którym używana jest myjka wysokociśnieniowa, jest wyposażone w oddzielną systemową zgodny z EN 12729 typu BA.

Woda, która przepłynęła przez odłącznik systemowy, katalogowana jest jako nie nadająca się do picia.

⚠ OSTROŻNIE

Oddzielną systemową zawsze podłączać na doprowadzeniu wody, nigdy zaś bezpośrednio przy urządzeniu. Parametry przyłącza - patrz Dane techniczne.

- ➔ Wąż zasilający (długość minimalna 7,5 m, przekrój minimalny 1/2") zamocować do przyłącza wody przy użyciu opaski zaciskowej.
- ➔ Wąż zasilający podłączyć do przyłącza wody urządzenia i dopływu wody (np. do kranu).

Wskazówka: Wąż zasilający i opaska zaciskowa nie są objęte zakresem dostawy.



Zasysanie wody ze zbiornika

- ➔ Podłączyć wąż ssący (o średnicy przynajmniej 1/2") z filtrem (akcesoria) do przyłącza wody.
- Maks. wysokość ssania: 0.5 m

⚠ NIEBEZPIECZEŃSTWO

Niebezpieczeństwo zranienia i uszkodzenia! Nie wolno zasysać wody ze zbiornika wody pitnej. Nie wolno zasysać cieczy zawierających rozpuszczalniki, np. rozcieńczalników do lakierów, benzyny, oleju ani nieprzefiltrowanej wody. Uszczelki w urządzeniu nie są odporne na działanie rozpuszczalników. Mgła powstająca z rozpylonych rozpuszczalników jest bardzo łatwo zapalna, wybuchowa i trująca.

Zasilanie elektryczne

- Parametry przyłącza patrz tabliczka znamionowa i Dane techniczne.
- Przyłącze elektryczne musi być wykonane przez wykwalifikowanego elektryka i odpowiadać normie IEC 60364-1.

- ➔ Ustawić wyłącznik w pozycji „0/OFF”.
- ➔ Podłączyć urządzenie do zasilania.

⚠ NIEBEZPIECZEŃSTWO

Niebezpieczeństwo zranienia porażeniem prądem!

- Nieodpowiednie przedłużacze elektryczne mogą być niebezpieczne. Na wolnym powietrzu należy stosować tylko dopuszczalne do tego celu i odpowiednio oznaczone przedłużacze elektryczne o wystarczającym przekroju.
- Przedłużacze muszą być zawsze całkowicie rozwinięte.
- Wtyczka i łącznik używanego przewodu przedłużeniowego muszą być wodoszczelne.

UWAGA

Nie można przekroczyć maksymalnej dopuszczalnej impedancji sieci na przyłączy elektrycznym (patrz Dane techniczne). W przypadku niejasności dotyczących impedancji sieci na przyłączy elektrycznym należy skontaktować z dostawcą energii elektrycznej.

Obsługa

⚠ NIEBEZPIECZEŃSTWO

Niebezpieczeństwo wybuchu! Nie rozpylać cieczy palnych.

⚠ NIEBEZPIECZEŃSTWO

Niebezpieczeństwo zranienia! Nigdy nie używać urządzenia bez zamontowanej lancy. Przed każdym użyciem sprawdzić mocne osadzenie lancy. Złącze śrubowe lancy należy dokręcić ręcznie.

⚠ NIEBEZPIECZEŃSTWO

Niebezpieczeństwo zranienia! Przy pracach przytrzymać pistolet natryskowy i lancę obydwiema rękami.

⚠ NIEBEZPIECZEŃSTWO

Niebezpieczeństwo zranienia! Podczas pracy dźwignia spustowa i dźwignia zabezpieczająca nie mogą być zablokowane.

⚠ NIEBEZPIECZEŃSTWO

Niebezpieczeństwo zranienia! W przypadku awarii dźwigni zabezpieczającej poinformować serwisu.

UWAGA

- Niebezpieczeństwo uszkodzenia! Urządzenia nie wolno używać, gdy zbiornik paliwa jest pusty. Spowodowałoby to zniszczenie pompy paliwowej. Odnosi się to również do pracy z zastosowaniem zimnej wody.
- Niebezpieczeństwo uszkodzenia! Urządzenia nigdy nie używać bez filtra w przyłączy wody.
- Niebezpieczeństwo uszkodzenia! Nie wkładać żadnych przedmiotów (węży itd.) do komina ani nie układać ich nad nim.
- Urządzenie z bębnem do zwijania węża: Niebezpieczeństwo uszkodzenia! Zawsze całkiem rozwinąć cały wąż wysokociśnieniowy.

Otwieranie/zamykanie pokrywy urządzenia

Rysunek 2

- ➔ Odrzutować blokadę pokrywy śrubokrętem, rozłożyć pokrywę urządzenia do przodu i wyjąć.

Rysunek 3

- ➔ Zawiesić pokrywę urządzenia (patrz strzałki), złożyć ku górze i włożyć blokadę pokrywy.

Otwieranie/zamykanie ręcznego pistoletu natryskowego

- ➔ Otwieranie ręcznego pistoletu natryskowego: Nacisnąć dźwignię zabezpieczającą i spustową.
- ➔ Zamykanie ręcznego pistoletu natryskowego: Puścić dźwignię zabezpieczającą i spustową.

Wymienić dyszę

⚠ NIEBEZPIECZEŃSTWO

Niebezpieczeństwo zranienia! Przed wymianą dyszy wyłączyć urządzenie i uruchomić ręczny pistolet natryskowy, aż do całkowitej redukcji ciśnienia w urządzeniu.

- ➔ Zabezpieczyć ręczny pistolet natryskowy, w tym celu przesunąć zaczep zabezpieczający do przodu.
- ➔ Wymienić dyszę.

Tryby pracy

Rysunek 4

0/OFF = Wył.

- 1 Czyszczenie zimną wodą
- 2 Czyszczenie gorącą wodą

Włączenie urządzenia

- ➔ Ustawić przełącznik urządzenia na żądany tryb pracy.

Urządzenie pracuje przez chwilę i wyłącza się, gdy tylko zostanie osiągnięte ciśnienie robocze.

- ➔ Odbezpieczyć ręczny pistolet natryskowy, w tym celu przesunąć zaczep zabezpieczający do tyłu.

Po włączeniu ręcznego pistoletu natryskowego urządzenie znów się włącza.

Wskazówka: Jeżeli z dyszy wysokociśnieniowej nie wydostaje się woda, należy odpowietrzyć pompę.

Odpowietrzyć pompę:

- ➔ Przy otwartym pistolecie kilka razy włączyć i wyłączyć urządzenie wyłącznikiem bocznym.



Wskazówka: Demontaż lancy z pistoletu natryskowego przyspiesza odpowietrzanie.

Przerwanie pracy

- ➔ Zwolnić dźwignię spustową, urządzenie się wyłączy.
- Zabezpieczyć ręczny pistolet natryskowy, w tym celu przesunąć zaczep zabezpieczający do przodu.
- ➔ Odbezpieczyć ręczny pistolet natryskowy, w tym celu przesunąć zaczep zabezpieczający do tyłu. Ponownie pociągnąć za dźwignię spustową, urządzenie ponownie się włącza.

Wybór rodzaju natrysku

- ➔ Zamknąć pistolet natryskowy.
- ➔ Zabezpieczyć ręczny pistolet natryskowy, w tym celu przesunąć zaczep zabezpieczający do przodu.
- ➔ Obracać obudowę dyszy, aż żądany symbol będzie się zgadzał z oznaczeniem:

	Okragły strumień wysokociśnieniowy (0°) do szczególnie uciążliwych zabrudzeń
	Płaski strumień niskociśnieniowy (CHEM) do pracy z zastosowaniem środków czyszczących lub czyszczenia niskociśnieniowego
	Płaski strumień wysokociśnieniowy (25°) do zabrudzeń na dużej powierzchni

Praca ze środkiem czyszczącym

- Aby zminimalizować zanieczyszczenie środowiska, środków czyszczących należy używać oszczędnie.
- Środek czyszczący musi być odpowiednio dobrany do czyszczonej powierzchni.

Rysunek 5

- ➔ Wyjąć wąż do zasysania środka czyszczącego.
- ➔ Przekręcić filtr przy węźle do zasysania środka czyszczącego, w celu dozowania środka czyszczącego.
- ➔ Zawiesić wąż ssący środka czyszczącego w zbiorniku ze środkiem czyszczącym.
- ➔ Ustawić dyszę w położeniu „CHEM”.

Czyszczenie

- ➔ Ustawić stężenie środka czyszczącego odpowiednio do rodzaju czyszczonej powierzchni.

Wskazówka: Strumień wysokociśnieniowy należy zawsze kierować na czyszczony przedmiot najpierw z większej odległości, aby uniknąć uszkodzeń spowodowanych za wysokim ciśnieniem.

Zalecana metoda czyszczenia

- Rozpuszczanie brudu:
- ➔ Natrysnąć niewielką ilość środka czyszczącego i poczekać 1...5 minut, nie dopuszczając jednak do wyschnięcia.
- Usuwanie brudu:
- ➔ Spłukać rozpuszczony brud strumieniem wysokociśnieniowym.

Czyszczenie zimną wodą

Usuwanie lekkich zanieczyszczeń i spłukiwanie, np.: sprzętu ogrodniczego, tarasów, narzędzi itd.

- ➔ Ustawić wyłącznik urządzenia w pozycji „1”.

Czyszczenie gorącą wodą

⚠ NIEBEZPIECZEŃSTWO

Niebezpieczeństwo poparzenia!

- ➔ Ustawić wyłącznik urządzenia w pozycji „2”.

Po pracy ze środkiem czyszczącym

- ➔ Całkowicie dokręcić filtr na węźle ssącym do środka czyszczącego (-).
- ➔ Ustawić wyłącznik urządzenia w pozycji „1”.
- ➔ Spłukiwać urządzenie z otwartym pistoletem natryskowym przez przynajmniej 1 minutę.

Wyłączanie urządzenia

⚠ NIEBEZPIECZEŃSTWO

Niebezpieczeństwo oparzenia gorącą wodą! Po czyszczeniu gorącą wodą, w celu schłodzenia urządzenie musi przez co najmniej dwie minuty być zasilane zimną wodą, przy czym pistolet natryskowy musi być otwarty.

- ➔ Zamknąć dopływ wody.
- ➔ Otworzyć pistolet natryskowy.
- ➔ Włączyć pompę przy użyciu wyłącznika na 5-10 sekund.
- ➔ Zamknąć pistolet natryskowy.
- ➔ Ustawić wyłącznik w pozycji „0/OFF”.
- ➔ Wtyczkę wyjmować z gniazda sieciowego tylko suchymi rękami.
- ➔ Zdjąć przyłącze wodne.
- ➔ Włączyć ręczny pistolet natryskowy i poczekać aż w urządzeniu nie będzie ciśnienia.

- Zabezpieczyć ręczny pistolet natryskowy, w tym celu przesunąć zaczep zabezpieczający do przodu.

Przechowywanie urządzenia

- Pistolet umieścić w uchwycie.
- Urządzenie bez bębna na wąż:
Nawinąć wąż wysokociśnieniowy i przewiesić przez podstawkę na węża.
- Urządzenie z bębnem do zwijania węża:
Nawinąć wąż wysokociśnieniowy na bęben. Wsunąć uchwyt korby, aby zablokować bęben węża.
- Owinąć kabel przyłączeniowy wokół uchwytu na kabel.
- Zamocować wtyczkę zamontowanym klipsem.

Ochrona przeciwmroзова

UWAGA

Niebezpieczeństwo uszkodzenia! Mróz może zniszczyć urządzenie nie opróżnione całkowicie z wody.

- Urządzenie należy przechowywać w miejscu zabezpieczonym przed mrozem.

Jeżeli urządzenie jest podłączone do komina, należy przestrzegać następujących zasad.

UWAGA

Niebezpieczeństwo uszkodzenia przez zimne powietrze przedostające się przez komin.

- Przy temperaturach zewnętrznych poniżej 0°C urządzenie należy odłączyć od komina.

Jeżeli przechowywanie w miejscu nie narażonym na działanie mrozu jest niemożliwe, urządzenie należy wyłączyć z eksploatacji.

Wyłączenie z eksploatacji

Przed dłuższymi przerwami w eksploatacji lub gdy nie jest możliwe przechowywanie w miejscu zabezpieczonym przed mrozem:

- Spuścić wodę.
- Płukanie urządzenia środkiem przeciwdziałającym zamarzaniu.

Spuszczanie wody

- Odkręcić wąż doprowadzający wodę i wąż wysokociśnieniowy.

Rysunek 6

- Położyć urządzenie na tylnej stronie.
- Włączyć urządzenie na maks. 1 minutę w trybie pracy z zimną wodą, aby pompa i przewody zostały opróżnione z wody.

Płukanie urządzenia środkiem przeciwdziałającym zamarzaniu

Wskazówka: Przy użyciu stosować się do wskazówek producenta środka przeciwdziałającego zamarzaniu.

- Wlać standardowy środek przeciwdziałający zamarzaniu do przyłącza wody.
- Włączyć urządzenie (bez palnika), aż zostanie całkowicie przepłukane.

W ten sposób zapewniona jest w pewnym stopniu ochrona antykorozyjna.

Przechowywanie

⚠ OSTROŻNIE

Niebezpieczeństwo zranienia i uszkodzenia! Zwrócić uwagę na ciężar urządzenia przy jego przechowywaniu.

Transport

⚠ NIEBEZPIECZEŃSTWO

Niebezpieczeństwo zranienia! Niebezpieczeństwo przewrócenia przy zbyt wielkich wzniesieniach, przy zbyt wielkim nachyleniu bocznym i przy niestabilnym podłożu.

- Przemieszczać urządzenie wyłącznie na nachyleniach do maks. 2%.
- Przemieszczać urządzenie wyłącznie po utwardzonej powierzchni.

UWAGA

Podczas transportu chronić dźwignię spustową przed uszkodzeniem.

⚠ OSTROŻNIE

Niebezpieczeństwo zranienia i uszkodzenia! Zwrócić uwagę na ciężar urządzenia w czasie transportu.

- Przed transportem urządzenie należy położyć na tylnej stronie i wylać resztę wody.
- Do transportu na dłuższych odcinkach pociągnąć urządzenie za siebie używając pałąka przesuwającego.
- W celu jego przeniesienia urządzenie należy chwycić za uchwyt, a nie przy pałąku przesuwnym.
- W trakcie transportu w pojazdach należy urządzenie zabezpieczyć przed poślizgiem i przechyleniem zgodnie z obowiązującymi przepisami.

Czyszczenie i konserwacja

⚠ NIEBEZPIECZEŃSTWO

Niebezpieczeństwo zranienia przez niezamierzone włączenie się urządzenia wzgl. przez porażenie prądem.

Przed przystąpieniem do wszelkich prac przy urządzeniu należy wyłączyć urządzenie i odłączyć przewód sieciowy od zasilania.

- Zamknąć dopływ wody.
- Otworzyć pistolet natryskowy.
- Włączyć pompę przy użyciu wyłącznika na 5-10 sekund.
- Zamknąć pistolet natryskowy.
- Ustawić wyłącznik w pozycji „0/OFF”.
- Wtyczkę wyjmować z gniazda sieciowego tylko suchymi rękami.
- Zdjąć przyłącze wodne.
- Włączyć ręczny pistolet natryskowy i poczekać aż w urządzeniu nie będzie ciśnienia.
- Zabezpieczyć ręczny pistolet natryskowy, w tym celu przesunąć zaczep zabezpieczający do przodu.
- Odczekać, aż urządzenie ostygnie.

Przegląd bezpieczeństwa/umowa serwisowa

Po konsultacji ze sprzedawcą mogą Państwo ustalić regularne inspekcje bezpieczeństwa lub zawrzeć umowę o konserwacji. Prosimy zasięgnąć tam porady.

Terminy konserwacji

Raz na tydzień

- Wyczyścić filtr na przyłączy wody.

Raz na miesiąc

- Oczyszczyć filtr na wężu ssącym do środka czyszczącego.

Co 500 roboczogodzin, co najmniej raz w roku

- Zlecić konserwację urządzenia serwisowi.

Prace konserwacyjne

Wskazówka: Wymiana oleju przy pompie wysokociśnieniowej nie jest konieczna.

Czyszczenie filtra na przyłączy wody

- Wyjąć filtr.
- Oczyszczyć filtr w wodzie i założyć z powrotem.

Czyszczenie filtra na wężu ssącym do środka czyszczącego

- Oczyszczyć filtr w wodzie i założyć z powrotem.

Usuwanie usterek

⚠ NIEBEZPIECZEŃSTWO

Niebezpieczeństwo zranienia przez niezamierzone włączenie się urządzenia wzgl. przez porażenie prądem. Przed przystąpieniem do wszelkich prac przy urządzeniu należy wyłączyć urządzenie i odłączyć przewód sieciowy od zasilania.

Urządzenie nie działa

- Brak napięcia w sieci
- Sprawdzić przyłączy sieciowe/przewód zasilający.
- Przeciążenie/przeprężanie silnika
- Ustawić wyłącznik w pozycji „0/OFF”.
- Odczekać, aż urządzenie ostygnie.
- Włączyć urządzenie.
- Jeżeli usterka powtórzy się, należy oddać urządzenie do sprawdzenia do serwisu.
- Zdziałał ogranicznik temperatury spalin; węzownica grzejna obrośnięta sadzą.
- Zlecić usunięcie osadów sadzy przez serwis.
- Zdziałał ogranicznik temperatury spalin; zbyt wysoka temperatura spalin.
- Ustawić wyłącznik w pozycji „0/OFF”.
- Odczekać, aż urządzenie ostygnie.
- Tylko w przypadku urządzeń z ręcznym resetem: Rysunek 7
- Nacisnąć przycisk do zerowania ogranicznika temperatury spalin.
- Włączyć urządzenie.
- Jeżeli usterka powtórzy się, należy oddać urządzenie do sprawdzenia do serwisu.

W urządzeniu nie wytwarza się ciśnienie

- System zapowietrzony
- Odpowietrzyć pompę:
- Przy otwartym pistolecie kilka razy włączyć i wyłączyć urządzenie wyłącznikiem głównym.

Wskazówka: Demontaż lancy z pistoletu natryskowego przyspiesza odpowietrzanie.

- Gdy zewnętrzny zbiornik środka czyszczącego jest pusty, należy go napęlić/wymienić.
- Sprawdzić przyłączy i przewody.
- Zanieczyszczony filtr na przyłączy wody.
- Oczyszczyć filtr.
- Za mały przepływ na dopływie wody
- Sprawdzić przepływ wody na dopływie (patrz Dane techniczne).
- Zamknięty kran.
- Odkręcić kran.

Przy zamkniętym pistolecie natryskowym urządzenia stale się włącza i wyłącza

- System zapowietrzony
- Odpowietrzyć pompę:
- Przy otwartym pistolecie kilka razy włączyć i wyłączyć urządzenie wyłącznikiem głównym.

Wskazówka: Demontaż lancy z pistoletu natryskowego przyspiesza odpowietrzanie.

- Zapchana dysza wysokociśnieniowa
- Oczyszczyć dyszę.
- Węzownica grzejna obrośnięta osadami wapiennymi
- Zlecić serwisowi usunięcie osadów kamienia.

Przy zamkniętym ręcznym pistolecie natryskowym urządzenia stale włącza się i wyłącza

- Nieszczelność w systemie wysokiego ciśnienia
- Sprawdzić szczelność systemu wysokociśnieniowego i przyłączy.

Urządzenie nieszczelne, woda wykrapla się w dolnej części urządzenia

- Nieszczelna pompa, nieszczelny zawór zabezpieczający.

Wskazówka: Dopuszczalny wyciek to 3 krople na minutę.

- W razie stwierdzenia większej nieszczelności, należy oddać urządzenie do sprawdzenia do serwisu.

Urządzenie nie zasysa środka czyszczącego

- Dysza ustawiona jest na „wysokie ciśnienie”
- Ustawić dyszę w położeniu „CHEM”.
- Zewnętrzny zbiornik środka czyszczącego jest pusty.
- Napęlić/wymienić zewnętrzny zbiornik środka czyszczącego.
- Zabrudzony filtr na wężu ssącym do środka czyszczącego
- Oczyszczyć filtr.
- Zaklejony zawór przeciwwrotny
- Całkowicie dokręcić filtr na wężu ssącym do środka czyszczącego (-).
- Ustawić wyłącznik urządzenia w pozycji „1”.
- Splukiwać urządzenie z otwartym pistoletem natryskowym przez przynajmniej 1 minutę.

Palnik nie chce się zapalić

- Zbiornik paliwa jest pusty.
- Wlewanie paliwa
- Brak wody
- Sprawdzić przyłączy wody, sprawdzić przewody doprowadzające.
- Zbyt wysoka temperatura dopływu wody.
- Wlać ciepłą wodę o temp. maks. 30 °C.
- Rysunek 8
- Zabrudzony filtr paliwa
- Wymienić filtr paliwa.

Serwis firmy

Jeżeli usterka nie daje się usunąć, urządzenie musi być sprawdzone przez serwis.

Gwarancja

W każdym kraju obowiązują warunki gwarancji określone przez odpowiedniego lokalnego dystrybutora. Ewentualne usterki urządzenia usuwane są w okresie gwarancji bezpłatnie, o ile spowodowane są błędem materiałowym lub produkcyjnym. W sprawach napraw gwarancyjnych prosimy kierować się z dowodem zakupu do dystrybutora lub do autoryzowanego punktu serwisowego.

Wyposażenie dodatkowe i części zamienne

Stosować tylko oryginalne akcesoria i części zamienne, które gwarantują niezawodną i bezusterkową eksploatację przyrządu.

Informacje dotyczące akcesoriów i części zamiennych można znaleźć na stronie internetowej www.kaercher.com.

Deklaracja zgodności UE

Niniejszym oświadczamy, że określone poniżej urządzenie odpowiada pod względem koncepcji, konstrukcji oraz wprowadzonej przez nas do handlu wersji obowiązującym wymogom dyrektyw UE dotyczącym wymagań w zakresie bezpieczeństwa i zdrowia. Wszelkie nieuzgodnione z nami modyfikacje urządzenia powodują utratę ważności tego oświadczenia.

Produkt: Myjka wysokociśnieniowa

Typ: 1.064-xxx

Obowiązujące dyrektywy UE

2000/14/WE

2006/42/WE (+2009/127/WE)

2011/65/UE

2014/30/UE

Zastosowane normy zharmonizowane

EN IEC 63000: 2018

EN 55014-1: 2017 + A11: 2020

EN 55014-2: 2015

EN 60335-1

EN 60335-2-79

EN 61000-3-2: 2014

HDS 5/11, HDS 5/13:

EN 61000-3-3: 2013

HDS 5/15:

EN 61000-3-11: 2000

EN 62233: 2008

Zastosowana metoda oceny zgodności

2000/14/WE: Załącznik V

Poziom mocy akustycznej dB(A)

HDS 5/11 U, HDS 5/15:

Zmierzony: 91

Gwarantowany: 94

HDS 5/11 UX, HDS 5/13:

Zmierzony: 91

Gwarantowany: 93

5.957-976

Niżej podpisane osoby działają na zlecenie i z upoważnienia zarządu.



H. Jenner

Chairman of the Board of Management



S. Reiser

Director Regulatory Affairs & Certification

Administrator dokumentacji:

S. Reiser

Alfred Kärcher SE & Co. KG
Alfred-Kärcher-Straße 28-40
71364 Winnenden (Germany)
Tel.: +49 7195 14-0
Fax: +49 7195 14-2212

Winnenden, 2020/10/01

Dane techniczne

		HDS 5/11			HDS 5/13			HDS 5/15		
Przyłącze sieciowe										
Napięcie	V	220	230	240	220	230	240	220	230	240
Rodzaj prądu	Hz	1~ 50			1~ 50			1~ 50		
Pobór mocy	kW	2,2			2,6			2,7		
Zabezpieczenie (zwłoczne)	A	16	16	13	16	16	13	16	16	13
Stopień ochrony	--	IPX5			IPX5			IPX5		
Klasa ochronności	--	I			I			I		
Maksymalna dopuszczalna impedancja sieci	Ohm	0,150			0,150			0,150		
Przyłącze wody										
Temperatura doprowadzenia (maks.)	°C	30			30			30		
Ilość doprowadzenia (min.)	l/h (l/min)	500 (8,3)			550 (9,2)			500 (8,3)		
Wysokość ssania z otwartego zbiornika (20°C)	m	0,5			0,5			0,5		
Ciśnienie dopływowe (maks.)	MPa (bar)	0,6 (6)			0,6 (6)			0,6 (6)		
Średnica węża dopływowego (min.)	cal	1/2			1/2			1/2		
Długość węża dopływowego (min.)	m	7,5			7,5			7,5		
Parametry robocze										
Przepływ wody	l/h (l/min)	450 (7,5)			500 (8,3)			450 (7,5)		
Ciśnienie robocze wody (z dyszą standardową)	MPa (bar)	11,0 (110)			12,5 (125)			15,0 (150)		
Maks. nadciśnienie robocze (zawór bezpieczeństwa)	MPa (bar)	16,5 (165)			18,0 (180)			20,0 (200)		
Maks. temperatura gorącej wody	°C	80			80			80		
Zasysanie środka czyszczącego	l/h (l/min)	0-33 (0-0,6)			0-33 (0-0,6)			0-33 (0-0,6)		
Moc palnika	kW	26			29			26		
Maksymalne ciśnienie oleju opałowego	kg/h	2,7			3,1			2,7		
Siła odrzutu pistoletu natryskowego (maks.)	N	18,1			21,4			20,8		
Wielkość dyszy standardowej	--	035			032			030		
Wartości określone zgodnie z EN 60335-2-79										
Emisja hałasu										
Poziom ciśnienie akustycznego L _{PA}	dB(A)	76			76			77		
Niepewność pomiaru K _{PA}	dB(A)	3			3			3		
Poziom mocy akustycznej L _{WA} + Niepewność pomiaru K _{WA} (UX)	dB(A)	94 (93)			93			94		
Drgania przenoszone przez kończyny górne										
Ręczny pistolet natryskowy	m/s ²	2,4			1,0			0,9		
Lanca	m/s ²	1,4			1,1			1,1		
Niepewność pomiaru K	m/s ²	0,3			0,3			0,3		
Materiały eksploatacyjne										
Paliwo	--	Olej opałowy lekki EL lub olej napędowy			Olej opałowy lekki EL lub olej napędowy			Olej opałowy lekki EL lub olej napędowy		
Ilość oleju	l	0,1			0,1			0,2		
Gatunek oleju	Olej silnikowy 15W40	Nr kat. 6.288-050.0			Nr kat. 6.288-050.0			Nr kat. 6.288-050.0		
Wymiary i ciężar										
Dług. x szer. x wys. (UX)	mm	618 x 618 x 994 (1163)			618 x 618 x 994 (1163)			618 x 618 x 994 (1163)		
Typowy ciężar roboczy (UX)	kg	70 (72)			74 (76)			76 (78)		
Zbiornik paliwa	l	6,5			6,5			6,5		



Înainte de prima utilizare a aparatului dvs. citiți acest instrucțiunile original, respectați instrucțiunile cuprinse în acesta și păstrați-l pentru întrebuințarea ulterioară sau pentru următorii posesori.

- Înainte de prima utilizare citiți neapărat măsurile de siguranță nr. 5.951-949.0!
- În cazul în care aparatul a fost deteriorat în timpul transportului, informați imediat comerciantul.
- Verificați conținutul ambalajului la despachetare. Pentru furnitură vezi imaginea 1.

Cuprins

Protecția mediului înconjurător	RO	1
Elementele aparatului	RO	1
Simboluri pe aparat	RO	1
Utilizarea corectă	RO	1
Măsuri de siguranță	RO	2
Dispozitive de siguranță	RO	2
Punerea în funcțiune	RO	2
Utilizarea	RO	3
Depozitarea	RO	5
Transport	RO	5
Îngrijirea și întreținerea	RO	5
Remediarea defecțiunilor	RO	6
Garanție	RO	7
Accesorii și piese de schimb	RO	7
Declarație UE de conformitate	RO	7
Date tehnice	RO	8

Protecția mediului înconjurător



Materialele de ambalare sunt reciclabile. Ambalajele nu trebuie aruncate în gunoii menajer, ci trebuie duse la un centru de colectare și revalorificare a deșeurilor.

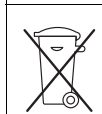

Aparatele vechi conțin materiale reciclabile valoroase, care pot fi supuse unui proces de revalorificare. Bateriile, uleiul și substanțele asemănătoare nu trebuie să ajungă în mediul înconjurător. Din acest motiv, vă rugăm să apelați la centrele de colectare abilitate pentru eliminarea aparatelor vechi.

Uleiul de motor, păcura, motorina și benzina nu trebuie să ajungă în mediul înconjurător. Protejați solul și eliminați uleiurile folosite într-un mod ecologic.

Observații referitoare la materialele conținute (REACH)

Informații actuale referitoare la materialele conținute puteți găsi la adresa:

www.kaercher.com/REACH

Elementele aparatului

Figură 1

- 1 Furtun de înaltă presiune EASY!Lock
- 2 Suport pentru cablu
- 3 Orificiu de umplere pentru combustibil
- 4 Indicator pentru nivel de umplere
- 5 Suport duză
- 6 Cablu de alimentare
- 7 Pompă de înaltă presiune
- 8 Set racord de apă

- 9 Racord de înaltă presiune EASY!Lock (numai HDS 5/xx U)
- 10 Suport pentru lance
- 11 Racord de apă cu filtru
- 12 Suport
- 13 Orificiu de evacuare furtun de înaltă presiune (numai HDS 5/xx UX)
- 14 Mâner pentru transport
- 15 Capacul aparatului
- 16 Întreprătorul principal
- 17 arzătorul
- 18 Suport de furtun (numai HDS 5/xx U)
- 19 Tambur furtun (numai HDS 5/xx U)
- 20 Furtun de aspirație a detergentului, cu filtru
- 21 Suport pentru lance
- 22 Plăcuța de tip
- 23 Închizătoare capac
- 24 Manivelă tambur furtun (numai HDS 5/xx U)
- 25 Bară de manevrare
- 26 Marcaj duză
- 27 Duză triplă EASY!Lock
- 28 Lance EASY!Lock
- 29 Pistol manual de stropit EASY!Force
- 30 Butonul de siguranță al pistolului manual de stropit
- 31 Manetă de siguranță
- 32 Manetă

Cod de culori

- Elementele de comandă pentru procesul de curățare sunt de culoare galbenă.
- Elementele de comandă pentru întreținere și servicii sunt de culoare gri deschis.

Simboluri pe aparat



Jeturile sub presiune pot fi periculoase în cazul utilizării neconforme. Jetul nu trebuie îndreptat spre persoane, animale, echipamente electrice active sau asupra aparatului însuși. Curățătorul sub presiune poate fi pus în funcțiune doar în poziție verticală.

Aparate cu tambur pentru furtun:



Pericol de arsuri din cauza suprafețelor fierbinți!

Utilizarea corectă

- Pentru curățarea: mașinilor industriale, a autovehiculelor, a construcțiilor, a uneltelor, a fațadelor, a teraselor, a utilajelor de grădinarit, etc.
- Aparatul de curățat sub presiune poate fi utilizat doar în poziție verticală.
- Nu lăsați aparatul nesupravegheat în timp ce acesta este în funcțiune.

⚠ PERICOL

Pericol de accidentare! În cazul folosirii aparatului în benzinării sau în alte zone periculoase se vor respecta măsurile de siguranță necesare.

Nu permiteți ca apele reziduale care conțin uleiuri minerale să ajungă în sol, în ape sau în canalizare. Din acest motiv, spălarea motorului și a șasiului se va face doar în locuri adecvate, prevăzute cu instalații de separare a uleiului.

Cerințe referitoare la calitatea apei:

ATENȚIE

Ca mediu sub presiune, se poate utiliza numai apă curată. Impuritățile din apă pot cauza uzura prematură și depuneri în aparat sau accesorii.

Dacă utilizați apă reciclată, nu trebuie să fie depășite următoarele valori limită.

Valoare pH	6,5...9,5
Conductivitate electrică *	Conductanță apă proaspătă +1200 μS/cm
Materiale decantabile **	< 0,5 mg/l
Materiale filtrabile ***	< 50 mg/l
Hydrocarburi	< 20 mg/l
Clorură	< 300 mg/l
Sulfat	< 240 mg/l
Calciu	< 200 mg/l
Duritate totală	< 28 °dH < 50 °TH < 500 ppm (mg CaCO ₃ /l)
Fier	< 0,5 mg/l
Mangan	< 0,05 mg/l
Cupru	< 2 mg/l
Clor activ	< 0,3 mg/l

să nu aibă miros neplăcut

* În total maxim 2000 μS/cm

** Volum de probă 1 l, timp de depunere 30 min

*** nu există materiale abrazive

Măsurile de siguranță

- Respectați prevederile legale naționale, privind dispozitivele cu jet de lichid.
- Respectați prevederile legale naționale, privind prevenirea accidentelor. Dispozitivele cu jet de lichid trebuie verificate în mod regulat și rezultatul verificării trebuie consemnat în scris.
- Dispozitivul de încălzire a aparatului este o instalație de combustie. Instalațiile de combustie trebuie verificate în mod regulat conform prevederilor legale naționale aferente.
- Nu efectuați modificări la aparat/accesorii.

Dispozitive de siguranță

Dispozitivele de siguranță au rolul de a proteja utilizatorul și nu trebuie scoase din funcțiune sau evitate în timpul funcționării.

Înterupător manometric

Înterupătorul manometric oprește aparatul când pistolul manual de stropit este închis și îl pornește când pistolul este deschis.

Supapa de siguranță

- Ventilul de siguranță se deschide când rezervorul se află în stare de suprapresiune sau supapa de preaplin, respectiv întrerupătorul manometric este defect.
- Supapa de siguranță este reglată și sigilată din fabrică. Reglarea acesteia se face doar la service.

Dispozitiv de siguranță pentru lipsa de apă

Dispozitivul de siguranță pentru lipsa de apă împiedică pornirea arzătorului în cazul în care nu este apă în aparat.

Limitator pentru temperatura gazelor de eșapament

Limitatorul pentru temperatura gazelor de eșapament oprește aparatul dacă se atinge o temperatură prea mare a gazelor de eșapament.

Contact pentru protecția bobinei

Contactul pentru protecția bobinei din bobina motorului de acționare a pompei oprește motorul în cazul unei suprasolicitații termice.

Butonul de siguranță

Butonul de siguranță de la pistolul manual de stropit împiedică pornirea accidentală a aparatului.

Punerea în funcțiune

⚠ AVERTIZARE

Pericol de rănire! Aparatul, accesoriile, conductele de alimentare și racordurile trebuie să fie în stare impecabilă. Aparatul nu trebuie utilizat dacă nu se află într-o stare ireproșabilă.

Montarea pistolului manual de stropit, lancei, duzei și a furtunului de presiune înaltă

Indicație: Sistemul EASY!Lock conectează componentele printr-un filet rapid cu o singură rotație, în mod rapid și sigur.

- ➔ Conectați lancia de pistol manual de stropit și strângeți-l cu mâna (EASY!Lock).
- ➔ Montați duza pe lance (marcajele de pe inelul de reglare trebuie să fie în sus) și strângeți-o manual (EASY!Lock).
- ➔ Aparat fără tambur pentru furtun: Conectați furtunul de înaltă presiune cu pistolul manual de stropit și racordul de înaltă presiune al aparatului și strângeți-le cu mâna (EASY!Lock).
- ➔ Aparat cu tambur pentru furtun: Conectați furtunul de înaltă presiune cu pistolul manual de stropit și strângeți-l cu mâna (EASY!Lock).

Adăugarea combustibilului

⚠ PERICOL

Pericol de explozie! Folosiți doar motorină sau combustibil lichid ușor. Este posibilă și folosirea biodieselului conform EN 14214 (de la o temperatură exterioară de 6 °C). Nu este permisă folosirea unor combustibili necorespunzători, de ex. benzină.

ATENȚIE

Pericol de deteriorare! Nu folosiți niciodată aparatul când rezervorul de combustibil este gol. În caz contrar, pompa de combustibil se poate defecta. Acest lucru este valabil și în cazul utilizării cu apă rece.

- ➔ Deschideți capacul rezervorului.

- ➔ Adăugați combustibil.
- ➔ Încindeți capacul rezervorului.
- ➔ Ștergeți combustibilul vărsat.

Umpleți rezervorul gol pentru soluție de curățat sau înlocuiți-l.

⚠ PERICOL

Pericol de accidentare!

- Utilizați numai produse Kärcher.
- Nu aspirați niciodată solvenți (benzină, acetonă, diluant, etc.).
- Evitați contactul cu ochii și cu pielea.
- Respectați instrucțiunile de siguranță și de manipulare ale producătorului soluției de curățat.

Kärcher are în ofertă o gamă individuală de soluții de curățat și de îngrijire.

Comercianții noștri vă stau la dispoziție cu informații.

- ➔ Umpleți rezervorul extern pentru soluție de curățat sau înlocuiți-l.

Racordul de apă

⚠ AVERTIZARE

Respectați prevederile companiei de furnizare a apei. Conform normelor în vigoare, aparatul nu trebuie exploatat niciodată fără un separator de sistem la rețeaua de apă potabilă. Asigurați-vă, că racordul instalației de apă menajeră, de la care se alimentează aparatul de curățat sub presiune este prevăzut cu un separator de sistem conform EN 12729 de tip BA.

Apa, care curge printr-un separator de sistem este clasificată ca fiind nepotabilă.

⚠ PRECAUȚIE

Separatorul de sistem trebuie conectat întotdeauna la alimentarea de apă, niciodată direct la aparat.

Valorile racordului sunt specificate la datele tehnice.

- ➔ Racordați furtunul de alimentare (lungime min. 7,5 m, diametru min. 1/2") cu colierul de furtun la setul racord de apă.
- ➔ Racordați furtunul de alimentare la racordul de apă al aparatului și la sursa de apă (de exemplu robinet de apă).

Indicație: Furtunul de alimentare și colierul de furtun nu sunt incluse în furnitură.

Absorbirea apei dintr-un rezervor

- ➔ Racordați furtunul de aspirare (cu diametrul de cel puțin 1/2") la racordul de apă folosind filtrul (accesoriu).
- Înălțimea maximă de absorbție: 0,5 m

⚠ PERICOL

Pericol de rănire și deteriorare a aparatului! Nu aspirați niciodată apă dintr-un recipient cu apă potabilă. Nu aspirați niciodată lichide cu conținut de solvenți cum ar fi diluanți, benzină, ulei sau apă nefiltrată. Garniturile din aparat nu sunt rezistente la solvenți. Ceața formată în urma pulverizării solvenților este puternic inflamabilă, explozivă și toxică.

Alimentarea cu curent

- Valorile de racordare sunt specificate în datele tehnice și pe plăcuța de tip.
- Racordul electric va fi efectuat de un electrician, conform CEI 60364-1.
- ➔ Aduceți comutatorul aparatului pe „0/OFF”.
- ➔ Introduceți ștecherul în priză.

⚠ PERICOL

Pericol de rănire prin electrocutare.

- Cablurile prelungitoare nepotrivite pot fi periculoase. Pentru aer liber se vor utiliza numai prelungitoare admise și marcate corespunzător, cu secțiune suficientă.
- Prolungitoarele trebuie desfășurate complet de fiecare dată.
- Ștecherul și cuplajul unui prelungitor trebuie să fie etanșe la apă.

ATENȚIE

Nu este permisă depășirea impedenței maxime admise a rețelei la punctul de conexiune electrică (a se vedea datele tehnice). Dacă există nelămuriri referitor la impedența rețelei la punctul de conexiune electrică, vă rugăm să contactați compania locală de furnizare a energiei.

Utilizarea

⚠ PERICOL

Pericol de explozie! Nu pulverizați lichide inflamabile.

⚠ PERICOL

Pericol de accidentare! Nu utilizați aparatul fără lancea montată. Verificați fixarea lancei înainte de fiecare utilizare. Îmbinarea înșurubată a lancei trebuie să fie bine strânsă.

⚠ PERICOL

Pericol de rănire! În timpul lucrului, țineți pistolul manual de stropit și lancea cu ambele mâini.

⚠ PERICOL

Pericol de rănire! Nu este permisă fixarea manetei și a manetei de siguranță în timpul funcționării.

⚠ PERICOL

Pericol de rănire! Dacă maneta de siguranță este defectă, luați legătura cu serviciul de relații cu clienții.

ATENȚIE

- Pericol de deteriorare! Nu folosiți niciodată aparatul când rezervorul de combustibil este gol. În caz contrar, pompa de combustibil se poate defecta. Acest lucru este valabil și în cazul utilizării cu apă rece.
- Pericol de deteriorare! Nu utilizați niciodată aparatul fără filtru la racordul de apă.
- Pericol de deteriorare! Nu așezați obiecte (furtunuri etc.) în sau pe coș.
- Aparate cu tambur pentru furtun: Pericol de deteriorare! Furtunul de înaltă presiune trebuie desfășurat complet de fiecare dată.

Închide/deschide capacul aparatului

Figură 2

- ➔ Deblocați închizătoarea capacului cu o șurubelniță, rabatați capacul în față și desprindeți-l.

Figură 3

- ➔ Agățați capacul aparatului (vezi săgeata), rabatați-l în sus și fixați-l.

Închidere/deschidere pistol manual de stropit

- ➔ Deschidere pistol manual de stropit: Acționați maneta de siguranță și maneta.
- ➔ Închidere pistol manual de stropit: Eliberați maneta de siguranță și maneta.

Înlocuirea duzei

⚠ **PERICOL**

Pericol de rănire! Înainte de înlocuirea duzelor opriți aparatul și acționați pistolul manual de stropit până când presiunea din aparat este eliberată.

- ➔ Blocați pistolul manual de stropit pentru ca butonul de siguranță să fie împins în față.
- ➔ Schimbați duza.

Regimuri de funcționare

Figură 4

0/OFF = Oprit

- 1 Funcționarea cu apă rece
- 2 Funcționare cu apă caldă

Pornirea aparatului

- ➔ Reglați întrerupătorul principal al aparatului la temperatura dorită.

Aparatul pornește scurt și se oprește imediat ce se atinge presiunea de lucru.

- ➔ Deblocați pistolul manual de stropit pentru ca butonul de siguranță să fie împins în spate.

În momentul acționării pistolului manual de stropit, aparatul pornește din nou.

Notă: Dacă din duza de înaltă presiune nu iese apă, scoateți aerul din pompă.

Aerisiți pompa:

- ➔ Porniți și opriți aparatul de mai multe ori de la întrerupătorul principal, în timp ce pistolul manual de stropit este deschis.



Notă: Prin demontarea lancei de la pistolul manual de stropit puteți accelera procesul de aerisire.

Întreruperea utilizării

- ➔ Eliberați maneta pistolului, aparatul se oprește.
- ➔ Blocați pistolul manual de stropit pentru ca butonul de siguranță să fie împins în față.
- ➔ Deblocați pistolul manual de stropit pentru ca butonul de siguranță să fie împins în spate. Trageți din nou maneta pistolului, aparatul pornește din nou.

Selectarea tipului jetului

- ➔ Închideți pistolul manual de stropit.
- ➔ Blocați pistolul manual de stropit pentru ca butonul de siguranță să fie împins în față.
- ➔ Rotiți carcasa duzei până când simbolul dorit corespunde cu marcajul.

	Jet rotund sub presiune (0°) pentru murdărie persistentă
	Jet plat de joasă presiune (CHEM) pentru operațiuni de curățare cu detergent sau curățare la presiune mică
	Jet plat sub presiune (25°) pentru murdărie pe suprafețe întinse

Utilizarea cu soluție de curățat

- Pentru menajarea mediului înconjurător, folosiți soluția de curățat cu măsură.
- Soluția de curățat trebuie să fie potrivită pentru suprafața care urmează să fie curățată.

Figură 5

- ➔ Trageți afară furtunul de aspirare a soluției de curățat.
- ➔ Rotiți filtrul furtunului de aspirare a soluției de curățat pentru dozarea soluției de curățat.
- ➔ Agățați furtunul de aspirare a soluției de curățat într-un rezervor cu soluție de curățat.
- ➔ Reglați duza în poziția „CHEM”.

Curățarea

- ➔ Concentrația soluției de curățat trebuie reglată în funcție de suprafața care urmează să fie curățată.

Notă: La început îndreptați jetul de înaltă presiune spre obiectul care urmează să fie curățat de la o distanță mai mare, pentru a evita o eventuală deteriorare din cauza presiunii mari.

Metoda de curățare recomandată

- Desprinderea mizeriei:
- ➔ Stropiți soluția de curățat cu măsură și lăsați-o să acționeze 1...5 minute, fără a o lăsa să se usuce.
- Îndepărtarea mizeriei:
- ➔ Mizeria desprinsă se spală cu jetul de înaltă presiune.

Funcționarea cu apă rece

Îndepărtarea mizeriei ușoare și clătire, de ex. pentru utilaje de grădinărit, terase, unelte, etc.

- ➔ Aduceți întrerupătorul principal al aparatului în poziția „1”.

Funcționarea cu apă caldă

⚠ **PERICOL**

Pericol de opărire!

- ➔ Aduceți întrerupătorul principal al aparatului în poziția „2”.

După utilizarea cu soluție de curățat

- ➔ Închideți de tot (-) filtrul furtunului de aspirare a soluției de curățat.
- ➔ Aduceți întrerupătorul principal al aparatului în poziția „1”.
- ➔ Clătiți aparatul cel puțin 1 minut cu pistolul manual de stropit deschis.

Oprirea aparatului

⚠ **PERICOL**

Pericol de opărire din cauza apei fierbinți! După ce aparatul a fost utilizat cu apă caldă, el trebuie lăsat să funcționeze cel puțin două minute cu apă rece, timp în care pistolul trebuie să fie deschis.

- ➔ Închideți conducta de alimentare cu apă.
- ➔ Deschideți pistolul manual de stropit.
- ➔ Porniți pompa de la întrerupătorul principal și lăsați să funcționeze 5 - 10 secunde.
- ➔ Închideți pistolul manual de stropit.
- ➔ Aduceți comutatorul aparatului pe „0/OFF”.
- ➔ Scoateți ștecherul din priză doar dacă aveți mâinile uscate.
- ➔ Desprindeți racordul de apă.
- ➔ Acționați pistolul manual de stropit până când presiunea din aparat este eliberată.

- Blocați pistolul manual de stropit pentru ca butonul de siguranță să fie împins în față.

Depozitarea aparatului

- Introduceți pistolul manual de stropit în suport.
- Aparat fără tambur pentru furtun:
Înfășurați furtunul de înaltă presiune și agățați-l peste suportul de furtun.
- Aparat cu tambur pentru furtun:
Înfășurați furtunul de înaltă presiune pe tamburul de furtun. Împingeți înăuntru mânerul manivelei pentru a bloca tamburul de furtun.
- Înfășurați cablul de alimentare pe suportul de cablu.
- Prindeți ștecherul cu clema montată.

Protecția împotriva înghețului

ATENȚIE

Pericol de deteriorare! Gerul distruge aparatul dacă apa nu este goliță complet.

- Depozitați aparatul într-un loc ferit de îngheț. Dacă aparatul este conectat la un coș de fum, se va ține cont de următoarele:

ATENȚIE

Pericol de deteriorare din cauza aerului rece ce poate pătrunde prin coșul de fum.

- Dacă afară sunt sub 0 °C aparatul trebuie deconectat de la coșul de fum.

Dacă nu se poate asigura o depozitare astfel încât aparatul să fie ferit de îngheț, el trebuie scos din funcțiune.

Scoaterea din funcțiune

În cazul unor perioade mai îndelungate de repaus sau atunci când nu este posibilă amplasarea într-un loc ferit de îngheț:

- Goliți apa.
- Clătiți aparatul cu antigel.

Evacuarea apei

- Deșurubați furtunul de alimentare cu apă și furtunul de înaltă presiune.

Figură 6

- Culcați aparatul pe spate.
- Lăsați aparatul să funcționeze cu apă rece max. 1 minut până când pompa și conductele sunt goale.

Clătirea aparatului cu antigel

Notă: Respectați instrucțiunile de manipulare ale producătorului antigelului.

- Introduceți în racordul de apă antigel disponibil în comerț.
- Porniți aparatul (fără arzător), până când aparatul este clătit complet.

În acest mod se asigură și o anumită protecție anticorosivă.

Depozitarea

Δ PRECAUȚIE

Pericol de rănire și deteriorare a aparatului! La depozitare țineți cont de greutatea aparatului.

Transport

Δ PERICOL

Pericol de rănire! Pericol de răsturnare pe pante prea abrupte, în cazul unei înclinări laterale prea mari și al unei suprafețe instabile.

- Deplasați aparatul doar pe pante de maximum 2 %.
- Deplasați aparatul numai pe suprafețe stabile.

ATENȚIE

În timpul transportului, protejați maneta împotriva deteriorării.

Δ PRECAUȚIE

Pericol de rănire și deteriorare a aparatului! La transport țineți cont de greutatea aparatului.

- Culcați aparatul pe spate înainte de transport și lăsați restul de apă să se scurgă.
- Pentru transportarea pe distanțe mai mari, trageți aparatul după dumneavoastră ținându-l de mâner.
- Dacă doriți să îl transportați prindeți aparatul de mâner și de bara de manevrare.
- În cazul transportării în vehicule asigurați aparatul contra derapării și răsturnării conform normelor în vigoare.

Îngrijirea și întreținerea

Δ PERICOL

Pericol de rănire din cauza pornirii accidentale a aparatului. Înaintea tuturor lucrărilor la aparat, opriți aparatul și scoateți fișa de rețea din priză.

- Închideți conducta de alimentare cu apă.
- Deschideți pistolul manual de stropit.
- Porniți pompa de la întrerupătorul principal și lăsați să funcționeze 5 - 10 secunde.
- Închideți pistolul manual de stropit.
- Aduceți comutatorul aparatului pe „0/OFF”.
- Scoateți ștecherul din priză doar dacă aveți mâinile uscate.
- Desprindeți racordul de apă.
- Acționați pistolul manual de stropit până când presiunea din aparat este eliberată.
- Blocați pistolul manual de stropit pentru ca butonul de siguranță să fie împins în față.
- Lăsați aparatul să se răcească.

Inspecția de siguranță/contractul de întreținere

Puteți încheia cu distribuitorul un contract de întreținere sau puteți stabili inspecții de siguranță periodice. Nu ezitați să cereți sfaturi.

Intervale de întreținere

Săptămânal

- Curățați filtrul din racordul de apă.

Lunar

- Curățați filtrul furtunului de aspirare a soluției de curățat.

După 500 de ore de funcționare, cel puțin anual

- Comandați întreținerea aparatului de către serviciul pentru clienți.

Lucrări de întreținere

Indicație: La pompa de înaltă presiune nu este nevoie de schimb de ulei.

Curățarea filtrului din racordul de apă

- Desprindeți filtrul.
- Curățați filtrul cu apă și introduceți-l la loc.
- Curățarea filtrului furtunului de aspirare a soluției de curățat**
- Curățați filtrul cu apă și introduceți-l la loc.

Remedierea defecțiunilor

⚠ PERICOL

Pericol de rănire din cauza pornirii accidentale a aparatului. Înaintea tuturor lucrărilor la aparat, opriți aparatul și scoateți fișa de rețea din priză.

Aparatul nu funcționează

- Nu există tensiune de alimentare
- Verificați conexiunea la rețea/cablul de alimentare.
- Motor suprasolicitat/supraîncălzit
- Aduceți comutatorul aparatului pe „0/OFF”.
- Lăsați aparatul să se răcească.
- Porniți aparatul.
- Dacă defecțiunea survine din nou, duceți aparatul la service pentru a fi verificat.
- S-a declanșat limitatorul de temperatură pentru gazele de eșapament, spirala de încălzire are funingine.
- Aparatul trebuie dus la service pentru a fi curățat de funingine.
- S-a declanșat limitatorul de temperatură pentru gazele de eșapament, temperatura gazelor este prea înaltă.
- Aduceți comutatorul aparatului pe „0/OFF”.
- Lăsați aparatul să se răcească.
- Numai la aparatele cu resetare manuală:
Figură 7
Acționați tasta de resetare a limitatorului pentru temperatura gazelor de eșapament.
- Porniți aparatul.
- Dacă defecțiunea survine din nou, duceți aparatul la service pentru a fi verificat.

Aparatul nu produce presiune

- Aer în sistem
- Aerisiți pompa:
→ Porniți și opriți aparatul de mai multe ori de la întreprătorul principal, în timp ce pistolul manual de stropit este deschis.
- Notă:** Prin demontarea lancei de la pistolul manual de stropit puteți accelera procesul de aerisire.
- Dacă rezervorul extern pentru soluție de curățat este gol umpleți-l sau înlocuiți-l.
- Verificați racordurile și conductele.
- Filtrul racordului de apă este murdar
- Curățați filtrul.
- Cantitatea de apă alimentată este prea mică
- Verificați cantitatea de apă alimentată (consultați datele tehnice).
- Robinetul de apă este închis.
- Se deschide robinetul de apă.

Aparatul pornește și se oprește continuu, în timp ce pistolul manual de stropit este deschis

- Aer în sistem
- Aerisiți pompa:
→ Porniți și opriți aparatul de mai multe ori de la întreprătorul principal, în timp ce pistolul manual de stropit este deschis.
- Notă:** Prin demontarea lancei de la pistolul manual de stropit puteți accelera procesul de aerisire.
- Duza de înaltă presiune este înfundată
- Curățați duza.
- Spirala de încălzire este calcifiată
- Aparatul trebuie dus la service pentru a fi curățat de depunerile de calcar.

Aparatul pornește și se oprește continuu în timp ce pistolul manual de stropit este închis

- Scurgere în sistemul de înaltă presiune
- Verificați etanșeitatea sistemului de înaltă presiune și a racordurilor.

Aparatul nu este etanș, apa curge din aparat în partea de jos

- Pompa este neetanșă, supapa de siguranță este neetanșă.
- Notă:** Valoarea permisă este de 3 picături pe minut.
- Dacă neetanșeitatea este mai accentuată, aparatul trebuie dus la service pentru a fi verificat.

Aparatul nu trage soluție de curățat

- Duza este în poziția „presiune înaltă”.
- Reglați duza în poziția „CHEM”.
- Rezervorul extern pentru soluție de curățat este gol.
- Umpleți rezervorul extern pentru soluție de curățat sau înlocuiți-l.
- Filtrul de la furtunul de aspirare a soluției de curățat este murdar
- Curățați filtrul.
- Supapa de reflux este înțepenită
- Închideți de tot (-) filtrul furtunului de aspirare a soluției de curățat.
- Aduceți întreprătorul principal al aparatului în poziția „1”.
- Clătiți aparatul cel puțin 1 minut cu pistolul manual de stropit deschis.

Arzătorul nu pornește

- Rezervorul de combustibil este gol.
- Adăugați combustibil.
- Lipsă de apă
- Verificați racordul de apă, verificați conductele de alimentare.
- Temperatura de intrare a apei este prea mare.
- Introduceți apă de o temperatură de max. de 30 °C.
- Figură 8
- Filtrul de combustibil este murdar
- Schimbați filtrul de combustibil.

Service autorizat

Dacă defecțiunea nu poate fi remediată, aparatul trebuie dus la service pentru a fi verificat.

Garanție

În fiecare țară sunt valabile condițiile de garanție publicate de distribuitorul nostru din țara respectivă. Eventuale defecțiuni ale acestui aparat, care survin în perioada de garanție și care sunt rezultatul unor defecte de fabricație sau de material, vor fi remediate gratuit. Pentru a putea beneficia de garanție, prezentați-vă cu chitanța de cumpărare la magazin sau la cea mai apropiată unitate de service autorizată.

Accesorii și piese de schimb

Utilizați doar accesorii și piese de schimb originale; acestea oferă garanția unei funcționări sigure și fără defecțiuni a aparatului. Informații referitoare la accesorii și piese de schimb se găsesc la adresa www.kaercher.com.

Declarație UE de conformitate

Prin prezenta declarăm că aparatul desemnat mai jos corespunde cerințelor fundamentale privind siguranța în exploatare și sănătatea incluse în directivele UE aplicabile, datorită conceptului și a modului de construcție pe care se bazează, în varianta comercializată de noi. În cazul efectuării unei modificări a aparatului care nu a fost convenită cu noi, această declarație își pierde valabilitatea.

Produs: Aparat de curățare sub presiune

Tip: 1.064-xxx

Directive UE respectate:

2000/14/CE

2006/42/CE (+2009/127/CE)

2011/65/UE

2014/30/UE

Norme armonizate utilizate:

EN IEC 63000: 2018

EN 55014-1: 2017 + A11: 2020

EN 55014-2: 2015

EN 60335-1

EN 60335-2-79

EN 61000-3-2: 2014

HDS 5/11, HDS 5/13:

EN 61000-3-3: 2013

HDS 5/15:

EN 61000-3-11: 2000

EN 62233: 2008

Procedura de evaluare a conformității:

2000/14/CE: Anexa V

Nivel de zgomot dB(A)

HDS 5/11 U, HDS 5/15:

măsurat: 91

garantat: 94

HDS 5/11 UX, HDS 5/13:

măsurat: 91

garantat: 93

5.957-976

Semnatarii acționează în numele și prin împuternicirea Consiliului director.



H. Jenner

Chairman of the Board of Management



S. Reiser

Director Regulatory Affairs & Certification

Reprezentant autorizat cu eliberarea documentelor
S. Reiser

Alfred Kärcher SE & Co. KG
Alfred-Kärcher-Straße 28-40
71364 Winnenden (Germany)
Tel.: +49 7195 14-0
Fax: +49 7195 14-2212

Winnenden, 2020/10/01

Date tehnice

		HDS 5/11			HDS 5/13			HDS 5/15		
Conexiunea la rețeaua de curent										
Tensiune	V	220	230	240	220	230	240	220	230	240
Tipul curentului	Hz	1~ 50			1~ 50			1~ 50		
Puterea absorbită	kW	2,2			2,6			2,7		
Siguranță fuzibilă (lentă)	A	16	16	13	16	16	13	16	16	13
Protecție	--	IPX5			IPX5			IPX5		
Clasă de protecție	--	I			I			I		
Impedanța maximă admisă a rețelei	ohmi	0,150			0,150			0,150		
Racordul de apă										
Temperatura de circulare (max.)	°C	30			30			30		
Debitul de circulare (min.)	l/h (l/min)	500 (8,3)			550 (9,2)			500 (8,3)		
Înălțime de aspirare din rezervor deschis (20 °C)	m	0,5			0,5			0,5		
Presiunea de circulare (max.)	MPa (bar)	0,6 (6)			0,6 (6)			0,6 (6)		
Diametrul furtunului de alimentare (min.)	țoli	1/2			1/2			1/2		
Lungimea furtunului de alimentare (min.)	m	7,5			7,5			7,5		
Caracteristicile de performanță										
Debit apă	l/h (l/min)	450 (7,5)			500 (8,3)			450 (7,5)		
Presiune de lucru apă (cu duză standard)	MPa (bar)	11,0 (110)			12,5 (125)			15,0 (150)		
Suprapresiunea maximă de regim (supapă de siguranță)	MPa (bar)	16,5 (165)			18,0 (180)			20,0 (200)		
Temperatura de lucru max. apă caldă	°C	80			80			80		
Aspirarea soluției de curățat	l/h (l/min)	0-33 (0-0,6)			0-33 (0-0,6)			0-33 (0-0,6)		
Putere arzător	kW	26			29			26		
Consumul maxim de păcură	kg/h	2,7			3,1			2,7		
Reculul max. al pistolului manual de stropit	N	18,1			21,4			20,8		
Mărimea duzei în cazul duzei standard	--	035			032			030		
Valori stabilite conform EN 60335-2-79										
Emisia de zgomote										
Nivel de zgomot L _{pA}	dB(A)	76			76			77		
Nesiguranță K _{pA}	dB(A)	3			3			3		
Nivelul puterii energiei L _{WA} + nesiguranță K _{WA} (UX)	dB(A)	94 (93)			93			94		
Valoarea vibrației mână-braț										
Pistol manual de stropit	m/s ²	2,4			1,0			0,9		
Lance	m/s ²	1,4			1,1			1,1		
Nesiguranță K	m/s ²	0,3			0,3			0,3		
Substanțe tehnologice										
Combustibil	--	Păcură EL sau motorină			Păcură EL sau motorină			Păcură EL sau motorină		
Cantitatea de ulei	l	0,1			0,1			0,2		
Tipul de ulei	Ulei de motor 15W40	Nr. de comandă 6.288-050.0			Nr. de comandă 6.288-050.0			Nr. de comandă 6.288-050.0		
Dimensiuni și masa										
Lungime x lățime x înălțime (UX)	mm	618 x 618 x 994 (1163)			618 x 618 x 994 (1163)			618 x 618 x 994 (1163)		
Greutate tipică de operare (UX)	kg	70 (72)			74 (76)			76 (78)		
Rezervorul de combustibil	l	6,5			6,5			6,5		



Pred prvým použitím vášho zariadenia si prečítajte tento pôvodný návod na použitie, konajte podľa neho a uschovajte ho pre neskoršie použitie alebo pre ďalšieho majiteľa zariadenia.

- Pred prvým uvedením do prevádzky si bezpodmienečne musíte prečítať bezpečnostné pokyny č. 5.951-949.0!
- V prípade poškodenia pri preprave ihneď o tom informujte predajcu.
- Pri vybalovaní skontrolujte obsah dodávky. Obsah dodávky pozri obrázok 1.

Obsah

Ochrana životného prostredia	SK	1
Prvky prístroja	SK	1
Symbole na prístroji	SK	1
Používanie výrobku v súlade s jeho určením	SK	1
Bezpečnostné pokyny	SK	2
Bezpečnostné prvky	SK	2
Uvedenie do prevádzky	SK	2
Obsluha	SK	3
Ukladanie	SK	5
Transport	SK	5
Starostlivosť a údržba	SK	5
Pomoc pri poruchách	SK	5
Záruka	SK	6
Príslušenstvo a náhradné diely	SK	6
EÚ Vyhlásenie o zhode	SK	7
Technické údaje	SK	8

Ochrana životného prostredia



Obalové materiály sú recyklovateľné. Obalové materiály láskavo nevyhadzujte do komunálneho odpadu, ale odovzdajte ich do zberne druhotných surovín.



Vyradené prístroje obsahujú hodnotné recyklovateľné látky, ktoré by sa mali opäť zužitkovať. Do životného prostredia sa nesmú dostať batérie, olej a iné podobné látky. Staré zariadenia preto láskavo odovzdajte do vhodnej zberne odpadových surovín.

Motorový olej, vykurovací olej, nafta a benzín sa nesmú dostať do okolia a zaťažiť životné prostredie. Prosíme, aby ste chránili pôdu a starý olej likvidovali ekologicky.

Pokyny k zloženiu (REACH)

Aktuálne informácie o zložení nájdete na: www.kaercher.com/REACH

Prvky prístroja

Obrázok 1

- 1 Vysokotlaková hadica EASY!Lock
- 2 Držiak káblov
- 3 Otvor plnenia paliva
- 4 Indikátor stavu náplne
- 5 Odkladací priestor dýzy
- 6 Elektrické vedenie
- 7 Vysokotlaké čerpadlo
- 8 Súprava vodná prípojka

- 9 Vysokotlaková prípojka EASY!Lock (iba HDS 5/xx U)
- 10 Odkladací priestor trysky
- 11 Prípojka vody s filtrom
- 12 Podpera
- 13 Výstupný otvor vysokotlakovej hadice (iba HDS 5/xx U)
- 14 Rukoväť na prenášanie
- 15 Kryt prístroja
- 16 Vypínač prístroja
- 17 Horák
- 18 Držiak na hadice (iba HDS 5/xx U)
- 19 Bubon s hadicou (iba HDS 5/xx U)
- 20 Nasávací hadica čistiaceho prostriedku s filtrom
- 21 Držiak oceleovej rúrky
- 22 Výrobný štítok
- 23 Uzáver krytu
- 24 Ručná kľuka pre bubon s hadicou (iba HDS 5/xx U)
- 25 Posuvná rukoväť
- 26 Označenie dýzy
- 27 Trojitá dýza EASY!Lock
- 28 Pracovný nadstavec EASY!Lock
- 29 Ručná striekacia pištoľ EASY!Force
- 30 Poistka ručnej striekacej pištole
- 31 Poistná páka
- 32 Spúšťacia páka

Farebné označenie

- Ovládacie prvky pre čistiaci proces sú žlté.
- Ovládacie prvky pre údržbu a servis sú svetlosivé.

Symbole na prístroji



Vysokotlakový prúd môže byť pri neodbornom použití nebezpečný. Prúd sa nesmie nasmerovať na osoby, zvieratá, aktívne elektrické zariadenia alebo na samotný prístroj. Vysokotlakový čistič sa môže používať iba v kolmej stojatej polohe.

Prístroj s bubnom na hadicu:



Nebezpečie popálenia horúcim povrchom!

Používanie výrobku v súlade s jeho určením

- Čistenie: strojov, vozidiel, stavieb, náradia, fasád, terás, záhradných prístrojov, atď
- Vysokotlakový čistič sa môže prevádzkovať iba vo zvislom stave.
- Prístroj počas prevádzky nikdy nenechávajte bez dozoru.

⚠ NEBEZPEČENSTVO

Nebezpečenstvo poranenia! Pri použití na čerpacích stanicach alebo v iných nebezpečných oblastiach dodržujte príslušné bezpečnostné predpisy.

Odpadovú vodu s obsahom minerálneho oleja nevy-púšťajte do pôdy, vodných tokov alebo kanalizácie. Motor a spodok auta preto umývajte na vhodných miestach, vybavených odlučovačmi oleja.

Požiadavky na kvalitu vody:

POZOR

Ako vysokotlakové médium sa smie používať len čistá voda. Nečistoty spôsobujú predčasné opotrebovanie alebo vznik usadenín v prístroji a v príslušenstve.

Ak sa použije recyklovaná voda, nemôžu sa prekročiť nasledujúce hraničné hodnoty.

Hodnota pH	6,5...9,5
elektrická vodivosť *	Vodivosť čerstvej vody +1200 µS/cm
usadeniny **	< 0,5 mg/l
látky s možnosťou filtrácie ***	< 50 mg/l
Uhľovodíky	< 20 mg/l
Chlorid	< 300 mg/l
Síran	< 240 mg/l
Vápnik	< 200 mg/l
Celková tvrdosť	< 28 °dH < 50 °TH < 500 ppm (mg CaCO ₃ /l)
Železo	< 0,5 mg/l
Mangán	< 0,05 mg/l
Meď	< 2 mg/l
Aktívny chlór	< 0,3 mg/l
bez nevhodného zápachu	
* Maximum spolu 2000 µS/cm	
** Skúšobný objem 1 l, doba usadenia 30 min	
*** Žiadne abrazívne látky	

Bezpečnostné pokyny

- Dodržte príslušné národné predpisy zákonodarcu platné pre trysky na kvapalinu.
- Dodržte príslušné národné bezpečnostné predpisy zákonodarcu. Trysky na kvapalinu je nutné pravidelne skúšať a výsledok skúšky písomne zaznamenať.
- Ohrievacie zariadenie prístroja je spaľovacie zariadenie. Spaľovacie zariadenia sa musia pravidelne skúšať podľa príslušných národných predpisov zákonodarcu.
- Na prístroji/príslušenstve sa nesmú vykonávať žiadne zmeny.

Bezpečnostné prvky

Bezpečnostné zariadenia slúžia na ochranu užívateľa a nesmie sa vyradiť z prevádzky alebo obchádzať jeho funkcie.

Tlakový spínač

Tlakový spínač pri uzatvorení ručnej striekacej pištole prístroj vypne a pri otvorení pištole prístroj opäť zapne.

Poistný ventil

- Poistný ventil sa otvorí pri pretlaku kotla vtedy, ak je nadprúdový ventil príp. tlakový spínač chybný.
- Poistný ventil je nastavený zo závodu výrobcu a zablombovaný. Nastavenie iba servisnou službou pre zákazníkov.

Poistka pri nedostatku vody

Poistka pri nedostatku vody zabráni tomu, aby sa horák v prípade nedostatku vody zapol.

Obmedzovač teploty spalín

Obmedzovač teploty spalín vypína prístroj po dosiahnutí vysokej teploty spalín.

Ochranný kontakt vinutia

Ochranný kontakt vo vinutí motora pohonu čerpadla vypne pri tepelnom preťažení motor.

Bezpečnostná západka

Bezpečnostná západka ručnej striekacej pištole zabráňuje neúmyselnému zapnutiu zariadenia.

Uvedenie do prevádzky

⚠ VÝSTRAHA

Nebezpečenstvo zranenia! Prístroj, príslušenstvo, prírody a prípojky musia byť v bezchybnom stave. V prípade, že prístroj nie je v bezchybnom stave, nesmie sa používať.

Montáž ručnej striekacej pištole, trysky, dýzy a vysokotlakovej hadice

Informácia: Systém EASY!Lock spája komponenty pomocou rýchlozavítu rýchlo a bezpečne len jedným otočením.

- Pracovný nadstavec spojte s ručnou striekacou pištoľou a pevne utiahnite rukou (EASY!Lock).
- Na pracovný nadstavec namontujte dýzu (značka na nastavovacom krúžku hore) a pevne utiahnite rukou (EASY!Lock).
- Prístroj bez bubna na hadicu: Pracovný nadstavec spojte s ručnou striekacou pištoľou a vysokotlakovou prípojkou prístroja a pevne utiahnite rukou (EASY!Lock).
- Prístroj s bubnom na hadicu: Vysokotlakovú hadicu spojte s ručnou striekacou pištoľou a pevne utiahnite rukou (EASY!Lock).

Naplnenie palivom

⚠ NEBEZPEČENSTVO

Nebezpečenstvo výbuchu! Plniť iba naftou alebo ľahkým vykurovacím olejom. Prevádzka na bionaftu podľa EN 14214 (od 6 °C vonkajšej teploty) je možná. Nesmú sa používať žiadne nevhodné palivá, napr. benzín.

POZOR

Nebezpečenstvo poškodenia! Prístroj nikdy nepoužívajte s prázdnu palivovou nádržou. V opačnom prípade môže dôjsť k zničeniu palivového čerpadla. Platí to aj pri prevádzke so studenou vodou.

- Otvoriť uzáver nádrže.
- Doplňte palivo.
- Zatvorte uzáver nádrže.
- Pohonnú látku, ktorá pretiekla, utrite.

Naplnenie alebo výmena nádrže na čistiaci prostriedok

⚠ NEBEZPEČENSTVO

Nebezpečenstvo zranenia!

- Používajte iba produkty Kärcher.
- V žiadnom prípade nevyšávajte rozpúšťadlá (benzín, acetón, riedidlá atď.).
- Zabráňte kontaktu s očami a pokožkou.

- Dodržiavajte bezpečnostné pokyny a pokyny pre manipuláciu uvedené výrobcom čistiaceho prostriedku.

Firma Kärcher ponúka individuálny program čistiacich a ochranných prostriedkov.

Váš predajca Vám rád poradí.

- ➔ Naplňte/vymeňte externú nádrž na čistiaci prostriedok.

Pripojenie vody

⚠ VÝSTRAHA

Respektujte platné predpisy vodárenského podniku.

Podľa platných predpisov sa nesmie prístroj prevádzkovať v sieti pitnej vody bez systémoveho oddeľovacieho zariadenia. Ubezpečte sa, že prípojka vášho domáceho vodného zariadenia, v ktorej sa prevádzkuje vysokotlakový čistič, je vybavená odpojením systému podľa EN 12729 typ BA.



Voda, ktorá preteká cez systémový odlučovač, nie je pitná.

⚠ UPOZORNENIE

Systémové oddeľovacie zariadenie pripájajte vždy na zásobovanie vodou, nikdy nie priamo na prístroj.

Pripojovacie hodnoty nájdete v technických údajoch.

- ➔ Prívodná hadica (minimálna dĺžka 7,5 m, minimálny priemer 1/2") upevnite hadicovou objímkou na súpravu vodnej prípojky.
- ➔ Pripojte prívodnú hadicu na prípojku vody prístroja a prítok vody (napríklad vodovodný kohút).

Upozornenie: Prívodná hadica a hadicová objímka nie sú obsahom dodávky.

Nasávanie vody z nádrže

- ➔ Na prípojku vody naskrutkujte najmenej 1/2 palcovú saciu hadicu s filtrom (príslušenstvo).

- Max. sacia výška: 0,5 m

⚠ NEBEZPEČENSTVO

Nebezpečenstvo zranenia a poškodenia! Nikdy nenasávajte vodu z nádrže s pitnou vodou. Nikdy nenasávajte kvapaliny s obsahom rozpúšťadiel ako je riedidlo farby, benzín, olej alebo nefiltrovanú vodu. Tesnenia v prístroji nie sú odolné voči riedidlám. Hmlovina riedidla je vysoko zápalná, explozívna a jedovatá.

Sieťové napájanie

- Hodnoty pripojenia nájdete v technických údajoch a na výrobnom štítku.
- Elektrické pripojenie musí vykonať elektroinštalátor a musí zodpovedať IEC 60364-1.
- ➔ Nastavte vypínač prístroja na "0/OFF".
- ➔ Zastrčte sieťovú zástrčku.

⚠ NEBEZPEČENSTVO

Nebezpečenstvo úrazu elektrickým prúdom!

- Nevhodné elektrické predlžovacie vedenia môžu byť nebezpečné. Vo vonkajšom prostredí používajte výhradne schválené a patrične označené elektrické predlžovacie káble s dostatočným prierezom vodiča.
- Predlžovacie rozvody vždy úplne odmotajte.
- Konektor a spojka použitého predlžovacieho kábla musia byť vodotesné.

POZOR

Maximálna prípustná sieťová impedancia v elektrickom bode pripojenia (pozri technické údaje) sa nesmie prekročiť. Pri nejasnostiach s ohľadom na sieťovú impedanciu prichádzajúcu do vášho spojovacieho bodu kontaktujte vášho dodávateľa elektrickej energie.

Obsluha

⚠ NEBEZPEČENSTVO

Nebezpečenstvo výbuchu! Nestriekajte žiadne horľavé kvapaliny.

⚠ NEBEZPEČENSTVO

Nebezpečenstvo zranenia! Prístroj nikdy nepoužívajte bez namontovanej trysky. Pred každým použitím skontrolujte pevne dosadnutie trysky. Rukou sa musí pevne dotiahnuť skrutkový spoj ocelevej rúrky.

⚠ NEBEZPEČENSTVO

Nebezpečenstvo zranenia! Pri práci pridrižiavajte ručnú striekáciu pištoľ a pracovný nastavtec obomi rukami.

⚠ NEBEZPEČENSTVO

Nebezpečenstvo zranenia! Odťahovacia páka a poistná páka sa nesmie pri prevádzke zaistiť.

⚠ NEBEZPEČENSTVO

Nebezpečenstvo zranenia! Pri poškodenej poistnej páke zavolajte zákaznicky servis.

POZOR

- Nebezpečenstvo poškodenia! Prístroj nikdy nepoužívajte s prázdnu palivovou nádržou. V opačnom prípade môže dôjsť k zničeniu palivového čerpadla. Platí to aj pri prevádzke so studenou vodou.
- Nebezpečenstvo poškodenia! Prístroj nikdy neprevádzkujte bez filtra v prípojke vody.
- Nebezpečenstvo poškodenia! Na komín alebo do komína sa nemôžu ukladať žiadne predmety (hadica atď.).
- Prístroj s bubnom na hadicu: Nebezpečenstvo poškodenia! Vysokotlakovú hadicu vždy úplne odmotajte.

Otvorenie/uzavretie krytu prístroja

Obrázok 2

- ➔ Odblokujte uzáver s vekom pomocou skrutkovača, presuňte kryt prístroja dopredu a zveste ho.

Obrázok 3

- ➔ Zaveste kryt prístroja (pozri šípky), vyklopte smerom hore a nechajte zaklapnúť uzáver s vekom.

Otvorenie/zatvorenie ručnej striekacej pištole

- ➔ Otvorenie ručnej striekacej pištole: Stlačte poistnú páku a odťahovacia páku.
- ➔ Zatvorenie ručnej striekacej pištole: Uvoľnite poistnú páku a odťahovacia páku.

Výmena dýzy

⚠ NEBEZPEČENSTVO

Nebezpečenstvo zranenia! Prístroj pred výmenou dýzy vypnite a ručnú striekáciu pištoľ stlačte tak dlho, až v prístroji nie je žiadny tlak.

- ➔ Zaisťte ručnú striekáciu pištoľ, blokáciu poistku posuňte smerom dopredu.
- ➔ Vymeňte dýzu.

Režimy prevádzky

Obrázok 4

0/OFF = Vyp

- 1 Prevádzka so studenou vodou
- 2 Prevádzka s horúcou vodou

Zapnutie prístroja

- Prepínač zariadenia nastavte na požadovaný režim prevádzky.
- Prístroj sa nakrátko rozbehne a vypne, akonáhle je dosiahnutý prevádzkový tlak.

- Odistíte ručnú striekaciu pištoľ, blokovaciu poistku pritom posuňte smerom dozadu.

Pri manipulácii s ručnou striekacou pištoľou sa prístroj opäť zapne.

Upozornenie: Keď z vysokotlakovej trysky nevychádza žiadna voda, odzvuďte čerpadlo.

Čerpadlo odzvuďte:

- Pri otvorenej ručnej striekacej pištoľi prístroj niekoľkokrát zapnite a vypnite vypínačom.



Upozornenie: Demontážou tlakovej rúrky z vysokotlakovej striekacej pištole sa urýchli proces odzvušnenia.

Prerušenie prevádzky

- Pustíte odťahovaciu páku, prístroj sa vypne. Zaisťujete ručnú striekaciu pištoľ, blokovaciu poistku posuňte smerom dopredu.
- Odistíte ručnú striekaciu pištoľ, blokovaciu poistku pritom posuňte smerom dozadu. Znovu potiahnite odťahovaciu páku, prístroj sa opäť zapne.

Volba typu prúdu

- Ručnú striekaciu pištoľ uzavrite.
- Zaisťujete ručnú striekaciu pištoľ, blokovaciu poistku posuňte smerom dopredu.
- Otáčajte telesom dýzy, až kým požadovaný symbol nie je zároveň s označením.

	Vysokotlakový guľatý prúd (0°) na zvlášť silne príľnivejšie nečistoty
	Nízkotlakový plochý prúd (CHEM) na prevádzku s čistiacim prostriedkom alebo čistenie s nízkym tlakom
	Vysokotlakový plochý prúd (25°) na veľkoplošné znečistenie

Prevádzka s čistiacim prostriedkom

- Pre ochranu životného prostredia zaobchádzajte s čistiacimi prostriedkami úsporne.
- Čistiaci prostriedok musí byť vhodný pre čistený povrch.

Obrazok 5

- Vytiahnite saciu hadicu na čistiaci prostriedok.
- Filter naskrutkujte na nasávaciu hadicu čistiaceho prostriedku, aby dával čistiaci prostriedok.
- Zaveste saciu hadicu čistiaceho prostriedku do držiče s čistiacim prostriedkom.
- Nastavte trysku na "CHEM".

Čistenie

- Podľa čisteného povrchu nastavte koncentráciu čistiacich prostriedkov.

Upozornenie: Vysokotlakový prúd najskôr nasmerovať na čistený objekt z väčšej vzdialenosti, aby sa tak zabránilo škodám v dôsledku vysokého tlaku.

Odporúčany spôsob čistenia

- Rozpustenie nečistôt:
- Šetrne nastriekajte čistiaci prostriedok a nechajte pôsobiť 1...5 min, ale nenechajte zaschnúť.
- Odstránenie nečistôt:
- Rozpustenú nečistotu odstráňte prúdom vysokého tlaku vody.

Prevádzka so studenou vodou

Odstráňte ľahké nečistoty a opláchnite napr: záhradné prístroje, terasy, náradia a pod.

- Vypínač prístroja nastavte do polohy „1“.

Prevádzka s horúcou vodou

⚠ **NEBEZPEČENSTVO**

Nebezpečenstvo obarenia!

- Vypínač prístroja nastavte do polohy „2“.

Po ukončení prevádzky s čistiacimi prostriedkami

- Úplne pritiahnite filter na nasávacej hadici čistiaceho prostriedku (-).
- Vypínač prístroja nastavte do polohy „1“.
- Prístroj je nutné vyplachovať s otvorenou ručnou striekacou pištoľou najmenej 1 minútu.

Vypnutie prístroja

⚠ **NEBEZPEČENSTVO**

Riziko obarenia horúcou vodou! Po prevádzke s horúcou vodou sa prístroj kvôli ochladeniu musí uviesť do prevádzky aspoň na dve minúty so studenou vodou pri otvorenej pištoľi.

- Uzavorte prívod vody.
- Otvorte ručnú striekaciu pištoľ.
- Čerpadlo zapnite spínačom prístroja a nechajte ho bežať 5-10 sekúnd.
- Ručnú striekaciu pištoľ uzavrite.
- Nastavte vypínač prístroja na "0/OFF".
- Sieťovú zástrčku vytiahnite zo zásuvky len suchou rukou.
- Odstráňte prípojku vody.
- Ručnú striekaciu pištoľ používajte tak dlho, až v prístroji nie je žiadny tlak.
- Zaisťujete ručnú striekaciu pištoľ, blokovaciu poistku posuňte smerom dopredu.

Uskladnenie prístroja

- Ručnú striekaciu pištoľ zasuňte do držiaka
- Prístroj bez bubna na hadicu: Vysokotlakovú hadicu navíňte a zaveste ju cez jej držiak odkladacieho priestoru hadice.
- Prístroj s bubnom na hadicu: Vysokotlakovú hadicu navíňte na bubon hadice. Na zablokovanie hadicového bubna zasuňte rukoväť kľuky.
- Pripojovací kábel navíňte okolo držiaka kábla.
- Zástrčku upevnite pomocou namontovanej svorky.

Ochrana proti zamrznutiu

POZOR

Nebezpečenstvo poškodenia! Mráz môže zničiť prístroj, z ktorého nebola úplne vypustená voda.

→ Prístroj uložte na miesto zaistené proti mrazu.

Ak je prístroj pripojený na komin, je potrebné dbať na nasledujúce:

POZOR

Nebezpečenstvo poškodenia v dôsledku studeného vzduchu prenikajúceho cez komin.

→ Ak vonkajšia teplota poklesne pod 0 °C, prístroj odpojíte od kominu.

Ak nie je možné uloženie mimo mráz, prístroj odstavte.

Odstavenie

Pri dlhšom prerušení chodu alebo pokiaľ nie je možné uskladnenie pri teplote nad bodom mrazu.

→ Vodu vypustíte.

→ Prístroj prepláchnite nemrznúcou zmesou.

Vypustenie vody

→ Hadicu pre prívod vody a vysokotlakovú hadicu odskrutkujte.

Obrazok 6

→ Položte prístroj na zadnú stranu.

→ Prístroj nechajte pri prevádzke na studenú vodu bežať max. 1 minútu, pokiaľ nebudú čerpadlo a potrubia prázdne.

Prepláchnutie prístroja nemrznúcou zmesou

Upozornenie: Dodržiavajte predpisy výrobcu pre manipuláciu s nemrznúcou zmesou.

→ Prípojku na vodu naplňte bežným prostriedkom na ochranu pred mrazom.

→ Zapnite prístroj (bez horáku), až sa prístroj kompletné prepláchne.

Tým sa tiež dosiahne istá ochrana proti korózii.

Uskladnenie

⚠ UPOZORNENIE

Nebezpečenstvo zranenia a poškodenia! Pri uskladnení prístroja zohľadnite jeho hmotnosť.

Transport

⚠ NEBEZPEČENSTVO

Nebezpečenstvo zranenia! Pri príliš veľkom naklonení, pri príliš veľkom bočnom sklone a nestabilnom podklade vzniká nebezpečenstvo prevrátenia.

– Prístrojom pohybujte iba pri maximálnom naklonení do 2%.

– Prístrojom pohybujte výlučne na pevnom podklade.

POZOR

Počas prepravy chráňte poistnú páku pred poškodením.

⚠ UPOZORNENIE

Nebezpečenstvo zranenia a poškodenia! Pri prepravovaní prístroja zohľadnite jeho hmotnosť.

→ Položte pred prepravou prístroj na zadnú stranu a nechajte vytečť zvyšnú vodu.

→ K preprave na dlhších úsekoch uchopte prístroj za posuvnú rukoväť a ťahajte ho za sebou.

→ Prístroj pri nosení uchopte za rukoväť a posuvné rameno.

→ Pri preprave vo vozidlách zariadenie zaistíte proti zošmyknutiu a prevráteniu podľa platných smerníc.

Starostlivosť a údržba

⚠ NEBEZPEČENSTVO

Nebezpečenstvo zranenia neúmyselným nábehom prístroja a zásahom elektrickým prúdom. Pred všetkými prácami prístroj vypnite a vytiahnite sieťovú zástrčku.

→ Uzavorte prívod vody.

→ Otvorte ručnú striekaciu pištoľ.

→ Čerpadlo zapnite spínačom prístroja a nechajte ho bežať 5-10 sekúnd.

→ Ručnú striekaciu pištoľ uzavrite.

→ Nastavte vypínač prístroja na "0/OFF".

→ Sieťovú zástrčku vytiahnite zo zásuvky len suchou rukou.

→ Odstráňte prípojku vody.

→ Ručnú striekaciu pištoľ používajte tak dlho, až v prístroji nie je žiadny tlak.

→ Zaistite ručnú striekaciu pištoľ, blokovaciu poistku posuňte smerom dopredu.

→ Zariadenie nechajte vychladnúť.

Bezpečnostná inšpekcia / zmluva o údržbe

S vašim obchodníkom môžete dohodnúť pravidelnú bezpečnostnú inšpekciu alebo zmluvu o údržbe. Nechajte si prosím poradiť.

Intervaly údržby

Týždenne

→ Vyčistíte filter vo vodnej prípojke.

Mesačne

→ Vyčistíte filter na nasávacej hadici čistiaceho prostriedku.

Po 500 prevádzkových hodinách, minimálne jedenkrát ročne

→ Nechajte vykonať údržbu prístroja zákazníckemu servisu.

Údržbárske práce

Upozornenie: Výmena oleja vo vysokotlakovom čerpadle nie je potrebná.

Vyčistíte filter vo vodnej prípojke

→ Odstráňte filter.

→ Filter vyčistíte vo vode a opäť nasadíte.

Vyčistenie filtra na sacej hadici čistiaceho prostriedku

→ Filter vyčistíte vo vode a opäť nasadíte.

Pomoc pri poruchách

⚠ NEBEZPEČENSTVO

Nebezpečenstvo zranenia neúmyselným nábehom prístroja a zásahom elektrickým prúdom. Pred všetkými prácami prístroj vypnite a vytiahnite sieťovú zástrčku.

Spotrebič sa nezapína

– Žiadne napätie siete

→ Preverte pripojenie/prívod do siete.

– Preťažený/prehriaty motor

→ Nastavte vypínač prístroja na "0/OFF".

→ Zariadenie nechajte vychladnúť.

→ Zapnite spotrebič.

→ Ak sa porucha vyskytne znovu, nechajte prístroj skontrolovať servisnou službou pre zákazníkov.

– Aktivoval sa obmedzovač teploty spločin, vykurovacia súľučka je zanesená sadzami.

→ Prístroj nechajte vyčistiť u servisnej služby.

- Aktivoval sa obmedzovač teploty spodín, výfukové plyny majú príliš vysokú teplotu.
- Nastavte vypínač prístroja na "0/OFF".
- Zariadenie nechajte vychladnúť.
- Iba u prístrojov s manuálnym vynulovaním: Obrázok 7
- Zatlačiť tlačidlo resetovania obmedzovača teploty spalín.
- Zapnite spotrebič.
- Ak sa porucha vyskytne znovu, nechajte prístroj skontrolovať servisnou službou pre zákazníkov.

Prístroj nevyvíja žiadny tlak

- Vzduch v systéme
- Čerpadlo odvzdušnite:
- Pri otvorenej ručnej striekacej pištoľi prístroj niekoľko krát zapnite a vypnite vypínačom.
- Upozornenie:** Demontážou tlakovej rúrky z vysokotlakovej striekacej pištoľe sa urýchli proces od-vzdušnenia.
- Naplňte/vymeňte externú nádrž na čistiaci prostriedok, ak je táto prázdna.
- Skontrolujte prípojky a vedenia.
- Filter v prípojke vody je znečistený
- Vyčistite filter.
- Množstvo privádzanej vody je malé
- Prekontrolujte prívodné množstvo vody (pozri technické údaje).
- Vodovodný kohútik je uzavretý.
- Otvorte vodovodný kohút.

Pri otvorení ručnej striekacej pištoľi sa zariadenie neustále vypína a zapína

- Vzduch v systéme
- Čerpadlo odvzdušnite:
- Pri otvorenej ručnej striekacej pištoľi prístroj niekoľko krát zapnite a vypnite vypínačom.
- Upozornenie:** Demontážou tlakovej rúrky z vysokotlakovej striekacej pištoľe sa urýchli proces od-vzdušnenia.
- Vysokotlaková dýza je upchatá
- Vyčistite dýzu.
- Ohrievacie teleso je zanesené vodným kameňom
- Nechajte vyčistiť prístroj servisnej služby.

Pri uzatvorení ručnej striekacej pištoľe prístroj neustále zapína a vypína

- Netesnosť vo vysokotlakovom systéme
- Skontrolujte utesnenie vysokotlakového systému a pripojenie.

Prístroj presakuje, dolu z prístroja kvapká voda

- Čerpadlo netesné, bezpečnostný ventil netesný.
- Upozornenie:** Prípustné sú 3 kvapky/minútu.
- Pri väčšej netesnosti nechajte prístroj skontrolovať v servisnej službe.

Prístroj nenasáva žiadny čistiaci prostriedok

- Tryska je nastavená na "Vysoký tlak"
- Nastavte trysku na "CHEM".
- Externá nádobna na čistiaci prostriedok netesná.
- Naplňte/vymeňte externú nádrž na čistiaci prostriedok.
- Filter nasávacej hadice na čistiaci prostriedok je znečistený
- Vyčistite filter.
- Spätný ventil zalepený
- Uplne pritiahnite filter na nasávacej hadici čistiaceho prostriedku (-).
- Vypínač prístroja nastavte do polohy „1“.
- Prístroj je nutné vyplachovať s otvorenou ručnou striekacou pištoľou najmenej 1 minútu.

Horák nezapaľuje

- Palivová nádrž je prázdna.
- Doplňte palivo.
- Nedostatok vody
- Skontrolujte prípojku vody, prívodné potrubia.
- Teplota prívodu vody je príliš vysoká.
- Naplňte max. 30 °C teplou vodou.

Obrázok 8

- Filter paliva je znečistený
- Vymeňte filter paliva.

Servisná služba

V prípade, že sa porucha nedá odstrániť, musí prístroj preskúšať pracovník zákaznickeho servisu.

Záruka

V každej krajine platia záručné podmienky našej distribučnej organizácie. Prípadné poruchy spotrebiča odstránime počas záručnej lehoty bezplatne, ak sú ich príčinou chyby materiálu alebo výrobné chyby. Pri uplatňovaní záruky sa spolu s dokladom o kúpe zariadenia láskavo obráťte na predajcu alebo na najbližší autorizovaný zákaznícky servis.

Príslušenstvo a náhradné diely

Používajte len originálne príslušenstvo a originálne náhradné diely, pretože zaručujú bezpečnú a bezporuchovú prevádzku prístroja.

Informácie o príslušenstve a náhradných dieloch nájdete na stránke www.kaercher.com.

EÚ Vyhlásenie o zhode

Týmto vyhlasujeme, že ďalej označený stroj zodpovedá na základe jeho koncepcie a konštrukcie a takisto vyhovovania, ktoré sme dodali, príslušným základným požiadavkám na bezpečnosť a ochranu zdravia uvedeným v smerniciach EÚ. Pri zmene stroja, ktorá nebola nami odsúhlasená, stráca toto prehlásenie svoju platnosť.

Výrobok: Vysokotlakový čistič

Typ: 1.064-xxx

Príslušné Smernice EÚ:

2000/14/ES

2006/42/ES (+2009/127/ES)

2011/65/EÚ

2014/30/EÚ

Uplatňované harmonizované normy:

EN IEC 63000: 2018

EN 55014-1: 2017 + A11: 2020

EN 55014-2: 2015

EN 60335-1

EN 60335-2-79

EN 61000-3-2: 2014

HDS 5/11, HDS 5/13:

EN 61000-3-3: 2013

HDS 5/15:

EN 61000-3-11: 2000

EN 62233: 2008

Uplatňované postupy posudzovania zhody:

2000/14/ES: Príloha V

Úroveň akustického výkonu dB(A)

HDS 5/11 U, HDS 5/15:

Nameraná: 91

Zaručovaná: 94

HDS 5/11 UX, HDS 5/13:

Nameraná: 91

Zaručovaná: 93

5.957-976

Podpísaní jednáajú z poverenia a s plnou mocou predstavenstva.



H. Jenner

Chairman of the Board of Management



S. Reiser

Director Regulatory Affairs & Certification

Osoba zodpovedná za dokumentáciu:

S. Reiser

Alfred Kärcher SE & Co. KG
Alfred-Kärcher-Straße 28-40
71364 Winnenden (Germany)
Tel.: +49 7195 14-0
Fax: +49 7195 14-2212

Winnenden, 2020/10/01

Technické údaje

		HDS 5/11			HDS 5/13			HDS 5/15		
Zapojenie siete										
Napätie	V	220	230	240	220	230	240	220	230	240
Druh prúdu	Hz	1~ 50			1~ 50			1~ 50		
Pripojovací výkon	kW	2,2			2,6			2,7		
Poistka (zotrvačná)	A	16	16	13	16	16	13	16	16	13
Druh krytia	--	IPX5			IPX5			IPX5		
Krytie	--	I			I			I		
Maximálne prípustná sieťová impedancia	Ohmov	0,150			0,150			0,150		
Pripojenie vody										
Prívodná teplota (max.)	°C	30			30			30		
Prívodné množstvo (min.)	l/h (l/min)	500 (8,3)			550 (9,2)			500 (8,3)		
Sacia výška z otvoreného zásobníka (20 °C)	m	0,5			0,5			0,5		
Prívodný tlak (max.)	MPa (bar)	0,6 (6)			0,6 (6)			0,6 (6)		
Priemer prívodnej hadice (min.)	palce	1/2			1/2			1/2		
Prívodná hadica - dĺžka (min.)	m	7,5			7,5			7,5		
Výkonové parametre										
Dopravované množstvo vody	l/h (l/min)	450 (7,5)			500 (8,3)			450 (7,5)		
Pracovný tlak vody (so štandardnou tryskou)	MPa (bar)	11,0 (110)			12,5 (125)			15,0 (150)		
Max. prevádzkový pretlak (poistný ventil)	MPa (bar)	16,5 (165)			18,0 (180)			20,0 (200)		
Max. pracovná teplota horúcej vody	°C	80			80			80		
Nasávanie čistiaceho prostriedku	l/h (l/min)	0-33 (0-0,6)			0-33 (0-0,6)			0-33 (0-0,6)		
Výkon horáka	kW	26			29			26		
Maximálna spotreba vykurovacieho oleja	kg/h	2,7			3,1			2,7		
Reaktívna sila ručnej striekacej pištole (max.)	N	18,1			21,4			20,8		
Veľkosť štandardnej dýzy	--	035			032			030		
Zistené hodnoty podľa EN 60335-2-79										
Emisie hluku										
Hlučnosť L _{pA}	dB(A)	76			76			77		
Nebezpečnosť K _{pA}	dB(A)	3			3			3		
Hlučnosť L _{WA} + nebezpečnosť K _{WA} (UX)	dB(A)	94 (93)			93			94		
Hodnota vibrácií v ruke/ramene										
Ručná striekacia pištoľ	m/s ²	2,4			1,0			0,9		
Rozstrekovacia rúrka	m/s ²	1,4			1,1			1,1		
Nebezpečnosť K	m/s ²	0,3			0,3			0,3		
Prevádzkové látky										
Palivo	--	Vykurovací olej alebo nafta			Vykurovací olej alebo nafta			Vykurovací olej alebo nafta		
Množstvo oleja	l	0,1			0,1			0,2		
Druh oleja	Motorový olej 15W40	Obj. čís. 6.288-050.0			Obj. čís. 6.288-050.0			Obj. čís. 6.288-050.0		
Rozmery a hmotnosť										
Dĺžka x Šírka x Výška (UX)	mm	618 x 618 x 994 (1163)			618 x 618 x 994 (1163)			618 x 618 x 994 (1163)		
Typická prevádzková hmotnosť (UX)	kg	70 (72)			74 (76)			76 (78)		
Nádrž na palivo	l	6,5			6,5			6,5		



Prije prve uporabe Vašeg uređaja pročitajte ove originalne radne upute, postupajte prema njima i sačuvajte ih za kasniju uporabu ili za sljedećeg vlasnika.

- Prije prvog stavljanja u pogon obavezno pročitajte sigurnosne naputke br. 5.951-949.0!
- U slučaju oštećenja pri transportu odmah obavijestite prodavača.
- Prilikom raspakiravanja provjerite sadržaj isporuke. Sadržaj isporuke pogledajte na slici 1.

Pregled sadržaja

Zaštita okoliša	HR	1
Sastavni dijelovi uređaja	HR	1
Simboli na uređaju	HR	1
Namjensko korištenje	HR	1
Sigurnosni napuci	HR	2
Sigurnosni uređaji	HR	2
Stavljanje u pogon	HR	2
Rukovanje	HR	3
Skladištenje	HR	5
Transport	HR	5
Njega i održavanje	HR	5
Otklanjanje smetnji	HR	5
Jamstvo	HR	6
Pribor i pričuvni dijelovi	HR	6
EU izjava o usklađenosti	HR	7
Tehnički podaci	HR	8

Zaštita okoliša

	Materijali ambalaže se mogu reciklirati. Molimo Vas da ambalažu ne odlažete u kućne otpatke, već ih predajte kao sekundarne sirovine.
	Stari uređaji sadrže vrijedne materijale koji se mogu reciklirati te bi ih stoga trebalo predati kao sekundarne sirovine. Baterije, ulje i slični materijali ne smiju dospjeti u okoliš. Stoga Vas molimo da stare uređaje zbrinete preko odgovarajućih sabirnih sustava.

Motorno i loživo ulje, diesel i benzin ne smiju dospjeti u okoliš. Molimo Vas da štite tlo i staro ulje zbrinete u skladu s propisima.

Napomene o sastojcima (REACH)

Aktualne informacije o sastojcima možete pronaći na stranici:

www.kaercher.com/REACH

Sastavni dijelovi uređaja

Slika 1

- 1 Visokotlačno crijevo EASY!Lock
- 2 Držač kabela
- 3 Otvor za punjenje goriva
- 4 Pokazivač napunjenosti
- 5 Dio za odlaganje mlaznica
- 6 Električni priključak
- 7 Visokotlačna pumpa
- 8 Komplet priključaka za vodu
- 9 Priključak visokog tlaka EASY!Lock (samo HDS 5/xx U)
- 10 Dio za odlaganje cijevi za prskanje

- 11 Priključak za vodu s filtrom
- 12 Nasadni ležaj
- 13 Ispusni otvor visokotlačnog crijeva (samo HDS 5/xx UX)
- 14 Rukohvat
- 15 Poklopac uređaja
- 16 Sklopka uređaja
- 17 plamenik
- 18 Dio za odlaganje crijeva (samo HDS 5/xx U)
- 19 Bujanj za namatanje crijeva (samo HDS 5/xx UX)
- 20 Crijevo za usis sredstva za pranje s filtrom
- 21 Držač cijevi za prskanje
- 22 Natpisna pločica
- 23 Bravica poklopca
- 24 Ručica bubnja za namatanje crijeva (samo HDS 5/xx UX)
- 25 Potisna ručica
- 26 Oznake na mlaznici
- 27 Trostruka mlaznica EASY!Lock
- 28 Cijev za prskanje EASY!Lock
- 29 Ručna prskalica EASY!Force
- 30 Sigurnosna blokada ručne prskalice
- 31 Sigurnosna poluga
- 32 Poluga okidača

Oznaka u boji

- Komandni elementi za proces čišćenja su žuti.
- Komandni elementi za održavanje i servis su svijetlo sivi.

Simboli na uređaju



Visokotlačni mlazovi mogu pri nestručnom rukovanju biti opasni. Mlaz se ne smije usmjeravati na osobe, životinje, aktivnu električnu opremu ili na sam uređaj. Visokotlačni čistač smije raditi samo u uspravnom položaju.

Uređaj s bubnjem crijeva:



Opasnost od opeklina na vrelim površinama!

Namjensko korištenje

- Čišćenje strojeva, vozila, zgrada, alata, fasada, terasa, vrtnih strojeva itd.
- Visokotlačni čistač smije raditi samo u uspravnom položaju.
- Uređaj tijekom rada nikada ne ostavljajte bez nadzora.

⚠ OPASNOST

Opasnost od ozljeda! Ako se stroj primjenjuje na benzijskim postajama ili u sličnim opasnim područjima treba se pridržavati odgovarajućih sigurnosnih propisa.

Molimo Vas, nemojte dopustiti da otpadna voda koja sadrži mineralna ulja dospjeje u tlo, površinske vode ili kanalizaciju. Motore i donje dijelove vozila stoga perite samo na prikladnim mjestima uz primjenu separatora ulja.

Kriteriji u pogledu kvalitete vode:

PAŽNJA

Samo se čista voda smije koristiti kao medij koji se stavlja pod visoki tlak. Prljavština uzrokuje prijevremeno habanje ili stvaranje naslaga u uređaju i priboru.

Ako se koristi reciklažna voda, ne smiju se prekoračiti sljedeće granične vrijednosti.

pH-vrijednost	6,5...9,5
Električna vodljivost *	Vodljivost svježe vode +1200 µS/cm
Taložne tvari **	< 0,5 mg/l
Tvari koje se mogu filtrirati ***	< 50 mg/l
Ugljikovodici	< 20 mg/l
Klorid	< 300 mg/l
sulfat	< 240 mg/l
Kalcij	< 200 mg/l
Ukupna tvrdoća	< 28 °dH < 50 °TH < 500 ppm (mg CaCO ₃ /l)
Željezo	< 0,5 mg/l
Mangan	< 0,05 mg/l
Bakar	< 2 mg/l
aktivni klor	< 0,3 mg/l
Bez neprijatnih mirisa	
* Maksimum ukupno 2000 µS/cm	
** Probni volumen 1 l, vrijeme taloženja 30 min	
*** bez abrazivnih tvari	

Sigurnosni napuci

- Treba se pridržavati odgovarajućih državnih zakonskih propisa za raspršivače tekućine.
- Treba se pridržavati odgovarajućih državnih zakonskih propisa o sprječavanju nesreća na radu. Raspršivači tekućina se moraju redovito podvrgavati ispitivanjima, o čijem ishodu se svaki put mora sastaviti pismeno izvješće.
- Grijač uređaja je vrsta postrojenja za loženje. Postrojenja za loženje se moraju redovito provjeravati sukladno odgovarajućim državnim zakonskim propisima.
- Na uređaju/priboru ne smiju se vršiti nikakve izmjene.

Sigurnosni uređaji

Sigurnosni uređaji služe za zaštitu korisnika te se stoga ne smiju stavljati van funkcije niti zaobilaziti.

Tlačna sklopka

Pri zatvaranju pištolja tlačna sklopka isključuje uređaj i ponovo ga uključuje kada se pištolj otvori.

Sigurnosni ventil

- Sigurnosni se ventil otvara u slučaju pretlaka u kotlu ili ako su preljeveni ventil ili tlačna sklopka u kvaru.
- Sigurnosni ventil je tvornički namješten i plombiran. Podešavanje vrši samo servisna služba.

Dio za detekciju nedostatka vode

Detekcija nedostatka vode sprječava da se gorionik uključi u slučaju nedostatka vode.

Ograničivač temperature ispušnog plin

Ograničivač temperature ispušnog plin isključuje uređaj kad temperatura ispušnog plina postane visoka.

Zaštitni kontakt kaleda

Zaštitni kontakt u kalemu pogonskog motora pumpe isključuje motor u slučaju termičkog preopterećenja.

Sigurnosna blokada

Sigurnosna blokada na ručnoj prskalici sprječava nehoćično uključivanje uređaja.

Stavljanje u pogon

⚠ UPOZORENJE

Opasnost od ozljeda! Uređaj, pribor, dovodni vodovi i priključci moraju biti u besprijekornom stanju. Ako stanje nije besprijekorno, uređaj se ne smije koristiti.

Montaža ručne prskalice, cijevi za prskanje, mlaznice i visokotlačnog crijeva

Napomena: Sustav EASY!Lock spaja komponente pomoću brzog navoja samo jednim okretom, brzo i sigurno.

- Spojite cijev za prskanje s ručnom prskalicom i ručno ih pritegnite (EASY!Lock).
- Montirajte mlaznicu na cijev za prskanje (oznaka na prstenu mora biti gore) i zategnite je rukom (EASY!Lock).
- Uređaj bez bubnja za crijevo: Spojite visokotlačno crijevo s ručnom prskalicom i priključkom visokog tlaka uređaja i ručno ih pritegnite (EASY!Lock).
- Uređaj s bubnjem crijeva: Spojite visokotlačno crijevo s ručnom prskalicom i ručno ih pritegnite (EASY!Lock).

Punjenje goriva

⚠ OPASNOST

Opasnost od eksplozije! Koristite samo dizel ili lako loživo ulje. Rad je moguć s biodizelom u skladu s EN 14214 (od 6 °C vanjske temperature). Ne smiju se koristiti neprikladna goriva, kao što je npr. benzin.

PAŽNJA

Opasnost od oštećenja! Uređaj nikada ne smije raditi s praznim spremnikom za gorivo. U suprotnom može doći do oštećenja pumpe za gorivo. Isto vrijedi i za rad s hladnom vodom.

- Otvorite zatvarač spremnika za gorivo.
- Ulijte gorivo.
- Zatvorite zatvarač spremnika.
- Prebrišite preliveno gorivo.

Punjenje/zamjena spremnika sredstva za pranje

⚠ OPASNOST

Opasnost od ozljeda!

- Rabite samo Kärcherove proizvode.
- Ni u kom slučaju nemojte usisavati otapala (benzin, aceton, razrjeđivače i sl.).
- Izbjegavajte kontakt s očima i kožom.
- Obratite pažnju na sigurnosne napomene i naputke za rukovanje proizvođača deterdženta.

Kärcher nudi individualan asortiman proizvoda za čišćenje i njegu.

Vaš prodavač će Vas rado posavjetovati.

- ➔ Napunite/zamijenite vanjski spremnik sredstva za pranje.

Priključak za vodu

⚠ UPOZORENJE

Vodite računa o propisima vodoopskrbnog poduzeća.

Sukladno važećim propisima uređaj nikada ne smije raditi na vodovodnoj mreži bez odvajanja. Uvjerite se da priključak Vašeg kućnog hidrofora, na kojem visokotlačni čistač treba raditi, bude opremljen odvajanjem sukladno EN 12729 tip BA.

Voda koju izdvoji odvajać nije podesna za piće.

⚠ OPREZ

Odvajać uvijek treba priključiti na dovod vode, a ne izravno na uređaj.

Za priključne vrijednosti pogledajte tehničke podatke.

- ➔ Pomoću obujmice crijeva pričvrstite dovodno crijevo (minimalne duljine 7,5 m, minimalnog presjeka 1/2") na komplet priključaka za vodu.
- ➔ Priključite dovodno crijevo na priključak stroja za vodu i dovod vode (npr. na pipu).

Napomena: Dovodno crijevo i obujmica nisu sadržani u isporuci.

Usisavanje vode iz spremnika

- ➔ Priključite usisno crijevo (promjer najmanje 1/2") s filtrom (pribor) na priključak vode.
- Maks. visina usisavanja: 0,5 m

⚠ OPASNOST

Opasnost od ozljeda i oštećenja! Nikada nemojte usisavati vodu iz spremnika s vodom za piće. Nikada nemojte usisavati tekućine koje sadrže otapala, kao npr. razrijeđivače za lakove, benzin, ulje ili nefiltriranu vodu. Brtvila u uređaju nisu otporna na kemijska otapala. Raspršena magla otapala je lako zapaljiva, eksplozivna i otrovna.

Strujni priključak

- Za priključne vrijednosti pogledajte tehničke podatke i označnu pločicu.
- Priključivanje na električnu mrežu mora obaviti elektroinstalater u skladu s IEC 60364-1.
- ➔ Sklopku uređaja prebacite na "0/OFF".
- ➔ Utaknite strujni utikač.

⚠ OPASNOST

Opasnost od strujnog udara!

- *Neprikladni električni produžni kabeli mogu biti opasni. Na otvorenom koristite samo za tu namjenu odobrene i na odgovarajući način označene električne produžne kabele dovoljnog poprečnog presjeka.*
- *Produžne kabele uvijek odmotajte u potpunosti.*
- *Utikač i spojka primijenjenog produžnog kabela moraju biti vodonepropusni.*

PAŽNJA

Ne smije se prekoračiti maksimalno dopuštena impedancija mreže na mjestu električnog priključka (vidi tehničke podatke). U slučaju nejasnoća po pitanju impedancije mreže na mjestu priključka obratite se lokalnom elektrodistribucijskom poduzeću.

Rukovanje

⚠ OPASNOST

Opasnost od eksplozije! Nemojte rasprskavati zapaljive tekućine.

⚠ OPASNOST

Opasnost od ozljeda! Nikada nemojte rabiti uređaj bez montirane cijevi za prskanje. Prije svake uporabe provjerite pričvršćenost cijevi za prskanje. Vijčani spojevi cijevi za prskanje moraju biti dobro pritegnuti.

⚠ OPASNOST

Opasnost od ozljeda! Prilikom radova držite ručnu prskalicu i cijev za prskanje objema rukama.

⚠ OPASNOST

Opasnost od ozljeda! Okidačka poluga i sigurnosna poluga tijekom rada ne smiju biti uklještene.

⚠ OPASNOST

Opasnost od ozljeda! Ako je sigurnosna poluga oštećena, obratite se servisnoj službi.

PAŽNJA

- *Opasnost od oštećenja! Uređaj nikada ne smije raditi s praznim spremnikom za gorivo. U suprotnom može doći do oštećenja pumpe za gorivo. Isto vrijedi i za rad s hladnom vodom.*
- *Opasnost od oštećenja! Uređajem nikada ne radite bez filtra u priključku za vodu.*
- *Opasnost od oštećenja! Nemojte odlagati nikakve predmete (crijeva i sl.) preko dimovoda.*
- *Uređaj s bučnjem crijeva:*
 - *Opasnost od oštećenja! Visokotlačno crijevo uvijek odvijte u potpunosti.*

Otvaranje/zatvaranje poklopca uređaja

Slika **2**

- ➔ Bravu poklopca otkvačite odvajčem pa poklopac uređaja prekopite prema naprijed i izvadite.

Slika **3**

- ➔ Ovjese poklopac uređaja (vidi strelice), prekopite uvis i pustite bravu poklopca da dosjedne.

Otvaranje/zatvaranje ručne prskalice

- ➔ Otvaranje ručne prskalice: pritisnite sigurnosnu polugu i okidačku polugu.
- ➔ Zatvaranje ručne prskalice: otpustite sigurnosnu polugu i okidačku polugu.

Zamjena sapnice

⚠ OPASNOST

Opasnost od ozljeda! Prije zamjene mlaznica isključite uređaj i pritisnite ručnu prskalicu sve dok se uređaj u potpunosti ne rastlači.

- ➔ Osigurajte ručnu prskalicu tako da sigurnosnu blokadu gurnete prema naprijed.
- ➔ Zamijenite mlaznicu.

Načini rada

Slika **4**

0/OFF = Isklj.

- 1 Rad s hladnom vodom
- 2 Rad s vrućom vodom

Uključivanje stroja

→ Postavite sklopku uređaja na željeni način rada. Uređaj se nakratko pokreće i isključuje, čim je dostignut radni tlak.

→ Deaktivirajte osiguranje ručne prskalice tako da sigurnosnu blokadu gurnete prema natrag.

Aktiviranjem ručnog pištolja za prskanje uređaj se ponovo uključuje.

Napomena: Ukoliko iz visokotlačne mlaznice ne izlazi voda, odzračite pumpu.

Odzračite pumpu:

→ Uz otvoren ručni pištolj za prskanje više puta uključite i isključite uređaj sklopkom uređaja.

Napomena: Skidanjem crijeva za prskanje sa ručne prskalice ubrzava se postupak odzračivanja.

Prekid rada

→ Pustite okidačku polugu - uređaj se isključuje. Osigurajte ručnu prskalicu tako da sigurnosnu blokadu gurnete prema naprijed.



→ Deaktivirajte osiguranje ručne prskalice tako da sigurnosnu blokadu gurnete prema natrag. Ponovo povucite okidačku polugu - uređaj se iznova uključuje.

Biranje vrste mlaza

→ Zatvorite ručnu prskalicu.

→ Osigurajte ručnu prskalicu tako da sigurnosnu blokadu gurnete prema naprijed.

→ Kućište mlaznice okrećite u krug sve dok se željeni simbol ne poklopi s oznakom:

	Visokotlačni okrugli mlaz (0°) za posebno tvrdokornu nečistoću
	Niskotlačni plosnati mlaz (CHEM) za rad sa sredstvom za pranje ili čišćenje pod nižim tlakom
	Visokotlačni plosnati mlaz (25°) za nečistoću raspodijeljenu po većoj površini

Rad sa sredstvom za pranje

– Radi očuvanja okoliša sredstva za pranje valja koristiti štedljivo.

– Deterđent mora biti prikladan za površinu koja se čisti.

Slika 5

→ Izvucite crijevo za usis deterđenta.

→ Okrenite filter na crijevu za usis sredstva za pranje kako biste dozirali sredstvo za pranje.

→ Crijevo za usis sredstva za pranje stavite u spremnik sa sredstvom za pranje.

→ Podesite mlaznicu na "CHEM".

Čišćenje

→ Koncentraciju sredstva za pranje namjestite ovisno o površini koju treba očistiti.

Napomena: Visokotlačni mlaz prvo treba usmjeriti s veće udaljenosti na predmet koji se čisti, kako bi se izbjegla oštećenja uslijed previsokog tlaka.

Preporučena metoda čišćenja

– Smekšavanje prljavštine:

→ Sredstvo za pranje štedljivo poprskajte i pustite da djeluje 1 do 5 minuta, a da se pritom ne osuši.

– Otklanjanje prljavštine:

→ Smekšalu prljavštinu isperite visokotlačnim mlazom.

Rad s hladnom vodom

Otklanjanje lakih zaprljanja i ispiranje, npr.: vrtnih strojeva, terasa, alata itd.

→ Sklopku uređaja prebacite na "1".

Rad s vrućom vodom

△ **OPASNOST**

Opasnost od oparina!

→ Sklopku uređaja prebacite na "2".

Nakon rada sa sredstvom za pranje

→ Potpuno zatvorite filter na crijevu za usis sredstva za pranje (-).

→ Sklopku uređaja prebacite na "1".

→ Stroj isperite u trajanju od najmanje 1 minute uz otvorenu ručnu prskalicu.

Isključivanje stroja

△ **OPASNOST**

Opasnost od oparina vrelom vodom! Nakon rada s vrućom vodom uređaj mora raditi najmanje dvije minute s hladnom vodom uz otvorenu prskalicu, kako bi se ohladio.

→ Zatvorite dovod vode.

→ Otvorite ručnu prskalicu.

→ Uključite pumpu pomoću sklopke uređaja i ostavite je da radi 5 - 10 sekundi.

→ Zatvorite ručnu prskalicu.

→ Sklopku uređaja prebacite na "0/OFF".

→ Suhim rukama izvucite utikač iz utičnice.

→ Uklonite priključak za vodu.

→ Pritisakajte ručnu prskalicu sve dok se uređaj u potpunosti ne rastlači.

→ Osigurajte ručnu prskalicu tako da sigurnosnu blokadu gurnete prema naprijed.

Čuvanje uređaja

→ Ručnu prskalicu utaknite u držač.

→ Uređaj bez bubnja za crijevo:

Namotano visokotlačno crijevo objesite preko pripadajućeg dijela za odlaganje.

→ Uređaj s bubnjem crijeva:

Visokotlačno crijevo namotajte na bubanj. Ugurajte dršku okretne ručke unutra i na taj način blokirajte bubanj za namatanje crijeva.

→ Omotajte priključni kabel o pripadajući držač.

→ Utikač pričvrstite montiranim uskočnim zatvaračem.

Zaštita od smrzavanja

PAŽNJA

Opasnost od oštećenja! Smrzavanje će uništiti uređaj iz kojeg nije u potpunosti ispuštena voda.

→ Uređaj odložite na mjesto zaštićeno od mraza.

Ako je uređaj priključen na kamin, obratite pozornost na sljedeće:

PAŽNJA

Opasnost od oštećenja hladnim zrakom koji ulazi kroz dimovod.

- Pri vanjskim temperaturama ispod 0 °C odvojite uređaj od dimovoda.
- Ukoliko skladištenje na mjestu zaštićenom od mraza nije moguće, onda uređaj pripremite za duže mirovanje.

Stavljanje uređaja van pogona

Pri dugotrajnijim stankama u radu ili ako nije moguće skladištenje na mjestu zaštićenom od mraza:

- Ispuštanje vode.
- Ispiranje stroja antifrizom.

Ispuštanje vode

- Odvijte crijevo za dovod vode i visokotlačno crijevo. Slika **6**
- Položite uređaj na stražnju stranu.
- Pustite da uređaj radi najviše 1 minutu s hladnom vodom dok se pumpa i vodovi ne isprazne.

Ispiranje stroja antifrizom

Napomena: Pridržavajte se propisa za rukovanje proizvođača antifriz.

- U priključak za vodu ulijte uobičajeni antifriz.
- Uključite uređaj (bez gorionika) dok se uređaj u potpunosti ne ispere.

Time se postiže određena zaštita od korozije.

Skladištenje

⚠ OPREZ

Opasnost od ozljeda i oštećenja! Pri skladištenju imajte u vidu težinu uređaja.

Transport

⚠ OPASNOST

Opasnost od ozljeda! Opasnost od prevrtanja na prevelikim usponima, pri prevelikom bočnom nagibu i na nestabilnoj podlozi.

- Dopušteno je savladavanje uspona do maksimalno 2 %.
- Uređaj koristite isključivo na stabilnim podlogama.

PAŽNJA

Tijekom transporta zaštitite okidačku polugu od oštećenja.

⚠ OPREZ

Opasnost od ozljeda i oštećenja! Prilikom transporta pazite na težinu uređaja.

- Prije transporta uređaj položite na stražnju stranu i pustite neka preostala voda isteče.
- Za transport na dulje dionice uređaj možete vući za sobom držeći ga za potisnu ručicu.
- Uređaj se može nositi ako se primi za ručke i potisnu ručicu.
- Prilikom transporta vozilima osigurajte uređaj od klizanja i naginjanja sukladno odgovarajućim mjerodavnim propisima.

Njega i održavanje

⚠ OPASNOST

Postoji opasnost od ozljeda uslijed nehotičnog pokretanja uređaja i strujnog udara. Uređaj prije svih radova na njemu isključite i izvucite strujni utikač iz utičnice.

- Zatvorite dovod vode.
- Otvorite ručnu prskalicu.
- Uključite pumpu pomoću sklopke uređaja i ostavite je da radi 5 - 10 sekundi.
- Zatvorite ručnu prskalicu.
- Sklopku uređaja prebacite na "0/OFF".
- Suhim rukama izvucite utikač iz utičnice.
- Uklonite priključak za vodu.

- Pritiskajte ručnu prskalicu sve dok se uređaj u potpunosti ne rastlači.
- Osigurajte ručnu prskalicu tako da sigurnosnu blokadu gurnete prema naprijed.
- Ostavite uređaj da se ohladi.

Sigurnosno ispitivanje / Ugovor o servisiranju

S Vašim prodavačem možete dogovoriti provođenje redovitog sigurnosnog ispitivanja ili sklopiti ugovor o održavanju. Molimo Vas da se o tome posavjetujete.

Intervali održavanja

Tjedno

- Očistite filter u priključku vode.

Mjesečno

- Očistite filter na crijevu za usis sredstva za pranje.
- Svakih 500 sati rada, najmanje jednom godišnje**
- Preпустите servisnoj službi uređaj radi servisiranja.

Radovi na održavanju

Napomena: Ulje visokotlačne pumpe nije potrebno mijenjati.

Čišćenje filtra u priključku vode

- Izvadite filter.
- Filter operite u vodi i vratite natrag.

Čišćenje filtra na crijevu za usis deterdženta

- Filter operite u vodi i vratite natrag.

Otklanjanje smetnji

⚠ OPASNOST

Postoji opasnost od ozljeda uslijed nehotičnog pokretanja uređaja i strujnog udara. Uređaj prije svih radova na njemu isključite i izvucite strujni utikač iz utičnice.

Stroj ne radi

- Nema napona
- Provjerite priključak na električnu mrežu odnosno dovod.
- Motor je preopterećen/pregrijan
- Sklopku uređaja prebacite na "0/OFF".
- Ostavite uređaj da se ohladi.
- Uključite uređaj.
- Ukoliko se nakon toga smetnja ponovo pojavi, predajte uređaj servisnoj službi na ispitivanje.
- Aktivirao se ograničivač temperature ispušnog plina; na zavijenoj grijačkoj cijevi ima čađe.
- Uređaj predajte servisnoj službi radi otklanjanja čađi.
- Aktivirao se ograničivač temperature ispušnog plina; temperatura ispušnog plina je previsoka.
- Sklopku uređaja prebacite na "0/OFF".
- Ostavite uređaj da se ohladi.
- Samo kod uređaja s ručnim vraćanjem u početni položaj:
- Slika **7**
- Aktivirajte tipku za poništavanje ograničivača temperature.
- Uključite uređaj.
- Ukoliko se nakon toga smetnja ponovo pojavi, predajte uređaj servisnoj službi na ispitivanje.

Stroj ne uspostavlja tlak

- Zrak u sustavu
- Odzračite pumpu:
 - Uz otvoren ručni pištolj za prskanje više puta uključite i isključite uređaj sklopkom uređaja.

Napomena: Skidanjem crijeva za prskanje sa ručne prskalice ubrzava se postupak odzračivanja.

- Napunite/zamijenite vanjski spremnik sredstva za pranje ako je prazan.
- Provjerite priključke i vodove.
- Filtar u priključku vode je zaprljan
- Očistite filtara.
- Količina dotoka vode je premala
- Provjerite točnu količinu vode (pogledajte tehničke podatke).
- Pipa za vodu je zatvorena.
- Otvorite pipu za vodu.

Uređaj se stalno isključuje i uključuje dok je ručna prskalica otvorena

- Zrak u sustavu
- Odzračite pumpu:
 - Uz otvoren ručni pištolj za prskanje više puta uključite i isključite uređaj sklopkom uređaja.

Napomena: Skidanjem crijeva za prskanje sa ručne prskalice ubrzava se postupak odzračivanja.

- Visokotlačna sapnica je začepljena
- Očistite mlaznicu.
- Na zavijenoj grijačoj cijevi ima kamenca
- Uređaj predajte servisnoj službi radi otklanjanja kamenca.

Uređaj se uz zatvoren ručni pištolj za prskanje stalno uključuje i isključuje

- Curenje u sustavu visokog tlaka
- Provjerite zabrtvljenost sustava visokog tlaka i priključaka.

Stroj propušta, voda kaplje na dnu stroja

- Pumpa ili sigurnosni ventil nisu zabrtvljeni.

Napomena: Dozvoljene su 3 kapi u minuti.

- Ukoliko stroj mnogo propušta, predajte ga servisnoj službi na ispitivanje.

Uređaj ne usisava deterdžent

- Mlaznica je podešena na "Visoki tlak"
- Podesite mlaznicu na "CHEM".
- Vanjski spremnik sredstva za pranje je prazan.
- Napunite/zamijenite vanjski spremnik sredstva za pranje.
- Zaprljan filtara na crijevu za usis sredstva za pranje
- Očistite filtara.
- Povratni ventil je zalijepljen
- Potpuno zatvorite filtara na crijevu za usis sredstva za pranje (-).
- Sklopku uređaja prebacite na "1".
- Stroj isperite u trajanju od najmanje 1 minute uz otvorenu ručnu prskalicu.

Gorionik se ne pali

- Spremnik za gorivo je prazan.
 - Ulijte gorivo.
 - Nedostatak vode
 - Provjerite priključak vode i dovodne vodove.
 - Previsoka temperatura vode na dotoku.
 - Koristite točnu vodu temperature najviše 30 °C.
- Slika 8
- Filtar za gorivo je zaprljan
 - Zamijenite filtara za gorivo.

Servisna služba

Ako se smetnja ne da otkloniti, servisna služba mora ispitati stroj.

Jamstvo

U svakoj zemlji važe jamstveni uvjeti koje je izdala naša nadležna organizacija za distribuciju. Eventualne smetnje na stroju za vrijeme trajanja jamstva uklanjamo besplatno ukoliko je uzrok greška u materijalu ili proizvodnji. U slučaju koji podliježe garanciji obratite se, uz prilaganje potvrde o kupnji, Vašem prodavaču ili najbližoj ovlaštenoj servisnoj službi.

Pribor i pričuvni dijelovi

Upotrebljavajte samo originalni pribor i originalne rezervne dijelove, oni jamče za siguran rad uređaja bez smetnji.

Informacije o priboru i rezervnim dijelovima možete pronaći na www.kaercher.com.

EU izjava o usklađenosti

Izjavljujemo da navedeni uređaj u svojoj zamisli i konstrukciji te kod nas korištenoj izvedbi odgovara osnovnim sigurnosnim i zdravstvenim zahtjevima u skladu s niže navedenim direktivama Europske Zajednice. Ova izjava gubi valjanost u slučaju izmjene stroja koja nisu ugovorene s nama.

Proizvod: Visokotlačni čistač

Tip: 1.064-xxx

Odgovarajuće smjernice EU:

2000/14/EZ

2006/42/EZ (+2009/127/EZ)

2011/65/EU

2014/30/EU

Primijenjene usklađene norme:

EN IEC 63000: 2018

EN 55014-1: 2017 + A11: 2020

EN 55014-2: 2015

EN 60335-1

EN 60335-2-79

EN 61000-3-2: 2014

HDS 5/11, HDS 5/13:

EN 61000-3-3: 2013

HDS 5/15:

EN 61000-3-11: 2000

EN 62233: 2008

Primijenjeni postupak ocjenjivanja suglasja:

2000/14/EZ: privitak V

Razina jačine zvuka dB(A)

HDS 5/11 U, HDS 5/15:

Izmjerena: 91

Zajamčena: 94

HDS 5/11 UX, HDS 5/13:

Izmjerena: 91

Zajamčena: 93

5.957-976

Dolje potpisani djeluju u ime i po opunomoćenju uprave.



H. Jenner

Chairman of the Board of Management



S. Reiser

Director Regulatory Affairs & Certification

Opunomoćeni za izradu dokumentacije:

S. Reiser

Alfred Kärcher SE & Co. KG

Alfred-Kärcher-Straße 28-40

71364 Winnenden (Germany)

Tel.: +49 7195 14-0

Fax: +49 7195 14-2212

Winnenden, 2020/10/01

Tehnički podaci

		HDS 5/11			HDS 5/13			HDS 5/15		
Priključak na električnu mrežu										
Napon	V	220	230	240	220	230	240	220	230	240
Vrsta struje	Hz	1~ 50			1~ 50			1~ 50		
Priključna snaga	kW	2,2			2,6			2,7		
Osigurač (inertni)	A	16	16	13	16	16	13	16	16	13
Zaštita	--	IPX5			IPX5			IPX5		
Klasa zaštite	--	I			I			I		
Maksimalno dozvoljena impedancija	Ohm	0,150			0,150			0,150		
Priključak za vodu										
Dovodna temperatura (maks.)	°C	30			30			30		
Dovodni protok (min.)	l/h (l/min)	500 (8,3)			550 (9,2)			500 (8,3)		
Visina usisavanja iz otvorenih posuda (20°C)	m	0,5			0,5			0,5		
Dovodni tlak (maks.)	MPa (bar)	0,6 (6)			0,6 (6)			0,6 (6)		
Promjer dovodnog crijeva (min.)	inč	1/2			1/2			1/2		
Duljina dovodnog crijeva (min.)	m	7,5			7,5			7,5		
Podaci o snazi										
Protok vode	l/h (l/min)	450 (7,5)			500 (8,3)			450 (7,5)		
Radni tlak vod (sa standardnom mlaznicom)	MPa (bar)	11,0 (110)			12,5 (125)			15,0 (150)		
Maks. radni nadtlak (sigurnosni ventil)	MPa (bar)	16,5 (165)			18,0 (180)			20,0 (200)		
Maks. radna temperatura vruće vode	°C	80			80			80		
Usisavanje sredstva za pranje	l/h (l/min)	0-33 (0-0,6)			0-33 (0-0,6)			0-33 (0-0,6)		
Snaga plamenika	kW	26			29			26		
Maksimalna potrošnja loživog ulja	kg/h	2,7			3,1			2,7		
Povratna udarna sila ručne prskalice (maks.)	N	18,1			21,4			20,8		
Veličina mlaznice za standardnu mlaznicu	--	035			032			030		
Utvrđene vrijednosti prema EN 60335-2-79										
Emisija buke										
Razina zvučnog tlaka L_{pA}	dB(A)	76			76			77		
Nepouzdanost K_{pA}	dB(A)	3			3			3		
Razina zvučne snage L_{WA} + nepouzdanost K_{WA} (UX)	dB(A)	94 (93)			93			94		
Vrijednost vibracije na ruci										
Ručna prskalice	m/s ²	2,4			1,0			0,9		
Cijev za prskanje	m/s ²	1,4			1,1			1,1		
Nepouzdanost K	m/s ²	0,3			0,3			0,3		
Radni mediji										
Gorivo	--	Ložno ulje EL ili dizel			Ložno ulje EL ili dizel			Ložno ulje EL ili dizel		
Količina ulja	l	0,1			0,1			0,2		
Vrsta ulja	Motorno ulje 15W40	Kataloški br. 6.288-050.0			Kataloški br. 6.288-050.0			Kataloški br. 6.288-050.0		
Dimenzije i težine										
Duljina x širina x visina (UX)	mm	618 x 618 x 994 (1163)			618 x 618 x 994 (1163)			618 x 618 x 994 (1163)		
Tipična radna težina (UX)	kg	70 (72)			74 (76)			76 (78)		
Spremnik za gorivo	l	6,5			6,5			6,5		



Pre prve upotrebe Vašeg uređaja pročitajte ove originalno uputstvo za rad, postupajte prema njemu i sačuvajte ga za

kasniju upotrebu ili za sledećeg vlasnika.

- Pre prvog stavljanja u pogon obavezno pročitajte sigurnosne napomene br. 5.951-949.0!
- U slučaju oštećenja pri transportu odmah obavestite prodavca.
- Prilikom otpakivanja proverite sadržaj pakovanja. Sadržaj isporuke pogledajte na slici 1.

Pregled sadržaja

Zaštita životne sredine	SR	1
Sastavni delovi uređaja	SR	1
Simboli na uređaju	SR	1
Namensko korišćenje	SR	1
Sigurnosne napomene	SR	2
Sigurnosni elementi	SR	2
Stavljanje u pogon	SR	2
Rukovanje	SR	3
Skladištenje	SR	5
Transport	SR	5
Nega i održavanje	SR	5
Otklanjanje smetnji	SR	5
Garancija	SR	6
Pribor i rezervni delovi	SR	6
Izjava o usklađenosti sa propisima EU	SR	7
Tehnički podaci	SR	8

Zaštita životne sredine



Ambalaža se može ponovo preraditi. Molimo Vas da ambalažu ne bacate u kućne otpatke nego da je dostavite na odgovarajuća mesta za ponovnu preradu.



Stari uređaji sadrže vredne materijale sa sposobnošću recikliranja i treba ih dostaviti za ponovnu preradu. Baterije, ulje i slične materije ne smeju dospeti u životnu sredinu. Stoga Vas molimo da stare uređaje odstranjujete preko primerenih sabirnih sistema.

Motorno ulje i mazut, dizel i benzin ne smeju dospeti u životnu sredinu. Molimo Vas da štitate tlo i staro ulje odstranite u skladu sa propisima.

Napomene o sastojcima (REACH)

Aktuelne informacije o sastojcima možete pronaći na stranici:

www.kaercher.com/REACH

Sastavni delovi uređaja

Slika 1

- 1 Visokopritisno crevo EASY!Lock
- 2 Držač kabla
- 3 Otvor za punjenje goriva
- 4 Indikator napunjenosti
- 5 Deo za odlaganje mlaznica
- 6 Napajanje strujom
- 7 Pumpa visokog pritiska
- 8 Komplet priključaka za vodu
- 9 Priključak visokog pritiska EASY!Lock (samo HDS 5/xx U)
- 10 Deo za odlaganje cevi za prskanje

- 11 Priključak za vodu sa filterom
- 12 Nasadni ležaj
- 13 Ispusni otvor creva visokog pritiska (samo HDS 5/xx UX)
- 14 Ručka za nošenje
- 15 Poklopac uređaja
- 16 Prekidač uređaja
- 17 gorionik
- 18 Deo za odlaganje creva (samo HDS 5/xx U)
- 19 Doboš za namotavanje creva (samo HDS 5/xx UX)
- 20 Crevo za usisavanje deterdženta sa filterom
- 21 Držač cevi za prskanje
- 22 Natpisna pločica
- 23 Bravica poklopca
- 24 Ručka doboša za namotavanje creva (samo HDS 5/xx UX)
- 25 Potisna ručica
- 26 Oznake na mlaznici
- 27 Trostruka mlaznica EASY!Lock
- 28 Cev za prskanje EASY!Lock
- 29 Ručna prskalica EASY!Force
- 30 Sigurnosni zaustavljač ručne prskalice
- 31 Sigurnosna poluga
- 32 Okidač

Oznaka u boji

- Komandni elementi za proces čišćenja su žuti.
- Komandni elementi za održavanje i servis su svetlo sivi.

Simboli na uređaju



Mlazevi pod visokim pritiskom mogu pri nestručnom rukovanju biti opasni. Mlaz ne sme da se usmerava na ljude, životinje, aktivnu električnu opremu ili na sam uređaj. Uređaj za čišćenje pod visokim pritiskom sme raditi samo u uspravnom položaju.

Uređaj sa dobošem za namotavanje creva:



Opasnost od opekotina na vrelim površinama!

Namensko korišćenje

- Čišćenje mašina, vozila, zgrada, alata, fasada, terasa, baštenskih mašina itd.
- Uređaj za čišćenje pod visokim pritiskom sme raditi samo u uspravnom položaju.
- Uređaj tokom rada nikada ne ostavljajte bez nadzora.

⚠ OPASNOST

Opasnost od povreda! Ako se uređaj primenjuje na benzinskim stanicama ili u sličnim opasnim područjima treba se pridržavati odgovarajućih sigurnosnih propisa.

Molimo Vas, nemojte dopustiti da otpadna voda koja sadrži mineralna ulja dospe u tlo, površinske vode ili kanalizaciju. Motore i donje delove vozila stoga perite samo na prikladnim mestima uz primenu separatora ulja.

Zahtevi za kvalitet vode:

PAŽNJA

Kao medijum visokog pritiska sme da se koristi samo čista voda. Nečistoće dovode do prevremenog habanja ili stvaranja naslaga u uređaju i priboru.

Ako se koristi reciklažna voda, ne smeju da se prekorače sledeće granične vrednosti.

pH-vrednost	6,5...9,5
Električna provodnost *	Provodnost sveže vode +1200 µS/cm
Taložne materije **	< 0,5 mg/l
Materije koje se mogu filtrirati ***	< 50 mg/l
Ugljovodonici	< 20 mg/l
Hlorid	< 300 mg/l
sulfat	< 240 mg/l
Kalcijum	< 200 mg/l
Ukupna tvrdoća	< 28 °dH < 50 °TH < 500 ppm (mg CaCO ₃ /l)
Gvožđe	< 0,5 mg/l
Mangan	< 0,05 mg/l
Bakar	< 2 mg/l
aktivni hlor	< 0,3 mg/l
Bez neprijatnih mirisa	

* Maksimum ukupno 2000 µS/cm
** Probna zapremina 1 l, vreme taloženja 30 min
*** bez abrazivnih materija

Sigurnosne napomene

- Treba se pridržavati odgovarajućih državnih zakonskih propisa za raspršivače tečnosti.
- Treba se pridržavati odgovarajućih državnih zakonskih propisa o zaštiti na radu. Raspršivači tečnosti moraju redovno da se proveravaju, a o rezultatima tih provera se svaki put mora sastaviti pismeni izveštaj.
- Grejač uređaja je vrsta postrojenja za loženje. Postrojenja za loženje se moraju redovno proveravati u skladu sa odgovarajućim državnim zakonskim propisima.
- Na uređaju/priboru ne smeju da se vrše nikakve izmene.

Sigurnosni elementi

Sigurnosni elementi služe za zaštitu korisnika pa se iz tog razloga ne smeju stavljati van funkcije niti zaobilaziti.

Prekidač za pritisak

Prekidač za pritisak isključuje uređaj kada se zatvori ručni pištolj za prskanje i ponovo ga uključuje kada se otvori.

Sigurnosni ventil

- Sigurnosni ventil se otvara u slučaju previsokog pritiska u kotlu ili ako su prelivni ventil ili presostat u kvaru.
- Sigurnosni ventil je fabrički namešten i plombiran. Podešavanje vrši samo servisna služba.

Zaštita kod nedostatka vode

Zaštita kod nedostatka vode sprečava da se gorionik uključi pri nedostatku vode.

Ograničavač temperature izduvnog gasa

Ograničavač temperature izduvnog gasa isključuje uređaj kada je dostignuta previsoka temperatura izduvnih gasova.

Zaštitni kontakt kalem

Zaštitni kontakt u kalemu pogonskog motora pumpe isključuje motor u slučaju termičkog preopterećenja.

Sigurnosni zaustavljač

Sigurnosni zaustavljač na ručnoj prskalici sprečava nehotično uključivanje uređaja.

Stavljanje u pogon

⚠ UPOZORENJE

Opasnost od povreda! Uređaj, pribor, dovodi i priključci moraju da budu u besprekornom stanju. Ako stanje nije besprekorno, uređaj ne sme da se koristi.

Montaža ručne prskalice, cevi za prskanje, mlaznice i creva visokog pritiska

Napomena: Sistem EASY!Lock povezuje komponente brzo i sigurno pomoću brzog navojnog spoja sa samo jednim okretajem.

- Povezati cev za prskanje sa ručnom prskalicom i pritegnuti rukom (EASY!Lock).
- Montirati mlaznicu na cev za prskanje (oznaka na prstenu gore) i pritegnuti rukom (EASY!Lock).
- Uređaj bez doboša za namotavanje creva: Visokopritisno crevo povezati sa ručnom prskalicom i priključkom visokog pritiska uređaja i pritegnuti rukom (EASY!Lock).
- Uređaj sa dobošem za namotavanje creva: Visokopritisno crevo povezati sa ručnom prskalicom i pritegnuti rukom (EASY!Lock).

Napunite gorivo

⚠ OPASNOST

Opasnost od eksplozije! Koristiti samo dizel ili lako ložulje. Rad je moguć sa bio dizelom u skladu sa EN 14214 (od 6 °C spoljašnje temperature). Ne smeju se koristiti neodgovarajuća goriva kao npr. benzin.

PAŽNJA

Opasnost od oštećenja! Uređaj se nikada ne sme koristiti ako je rezervoar za gorivo prazan. U suprotnom može doći do oštećenja pumpe za gorivo. Isto važi i za rad sa hladnom vodom.

- Otvorite zatvarač rezervoara za gorivo.
- Uljite gorivo.
- Zatvorite zatvarač rezervoara.
- Obrišite preliveno gorivo.

Punjenje/zamena rezervoara za deterđent

⚠ OPASNOST

Opasnost od povreda!

- Koristite samo Kärcher proizvode.
- Ni u kom slučaju nemojte usisavati rastvarače (benzin, aceton, razređivače i sl.).
- Izbegavajte kontakt sa očima i kožom.
- Obratite pažnju na sigurnosne napomene i instrukcije za rukovanje proizvodom.

Kärcher nudi individualan asortiman proizvoda za čišćenje i negu.

Vaš prodavac će Vas rado posavetovati.

- ➔ Napunite/zamenite spoljašnji rezervoar za deterdžent.

Priključak za vodu

⚠ UPOZORENJE

Pridržavajte se propisa vodovodnog preduzeća.

Prema važećim propisima uređaj nikada ne sme da radi na vodovodnoj mreži bez separatora. Uverite se da priključak Vašeg kućnog hidrofora, na kojem visokopritisni uređaj za čišćenje treba da radi, ima separator u skladu sa EN 12729 tip BA. Voda koju izdvoji odvajач nije za piće.

⚠ OPREZ

Separator uvek treba priključiti na dovod vode, a ni u kom slučaju direktno na uređaj.

Za priključne vrednosti pogledajte tehničke podatke.

- ➔ Uz pomoć obujmice pričvrstite dovodno crevo (minimalne dužine 7,5 m, minimalnog preseka 1/2") na komplet priključaka za vodu.
- ➔ Priključite dovodno crevo na priključak uređaja za vodu i dovod vode (npr. na slavinu).

Napomena: Dovodno crevo i obujmica nisu sadržani u isporuci.

Usisavanje vode iz posude

- ➔ Priključite usisno crevo (prečnik najmanje 1/2") sa filterom (pribor) na priključak vode.
- Maks. visina usisavanja: 0,5 m

⚠ OPASNOST

Opasnost od povreda i oštećenja! Nikada nemojte usisavati vodu iz rezervoara sa vodom za piće. Nikada nemojte usisavati tečnosti koje sadrže rastvarače, kao npr. razređivače za lakove, benzin, ulje ili nefiltriranu vodu. Zapaljke na uređaju nisu otporne na hemijske rastvarače. Raspršena magla rastvarača je lako zapaljiva, eksplozivna i otrovna.

Priključak za struju

- Za priključne vrednosti pogledajte tehničke podatke i tipsku pločicu.
- Priključivanje na električnu mrežu mora obaviti elektroinstalater u skladu sa IEC 60364-1.
- ➔ Prekidač uređaja prebacite na "0/OFF".
- ➔ Utaknite strujni utikač.

⚠ OPASNOST

Opasnost od strujnog udara!

- Neodgovarajući električni produžni kablovi mogu biti opasni. Na otvorenom koristite samo za tu namenu odobrene i na odgovarajući način označene električne produžne kablove dovoljno velikog poprečnog preseka.
- Produžne kablove uvek odvititi u potpunosti.
- Utikač i spojnica primenjenog produžnog kabla moraju biti vodonepropusni.

PAŽNJA

Ne sme se prekoračiti maksimalno dozvoljena impedancija mreže na mestu električnog priključka (vidi tehničke podatke). U slučaju nejasnoća po pitanju impedancije mreže na mestu priključka obratite se lokalnoj elektrodistribuciji.

Rukovanje

⚠ OPASNOST

Opasnost od eksplozije! Nemojte raspršivati zapaljive tečnosti.

⚠ OPASNOST

Opasnost od povreda! Nikada nemojte koristiti uređaj bez montirane cevi za prskanje. Pre svake upotrebe proverite pričvršćenost cevi za prskanje. Zavrtni spojevi cevi za prskanje moraju biti dobro zategnuti.

⚠ OPASNOST

Opasnost od povreda! Prilikom radova držati ručnu prskalicu i cev za prskanje sa obe ruke.

⚠ OPASNOST

Opasnost od povreda! Okidačka poluga i sigurnosna poluga ne smeju da se uklješte tokom rada.

⚠ OPASNOST

Opasnost od povreda! U slučaju neispravne sigurnosne poluge, obratiti se servisnoj službi.

PAŽNJA

- *Opasnost od oštećenja! Uređaj se nikada ne sme koristiti ako je rezervoar za gorivo prazan. U suprotnom može doći do oštećenja pumpe za gorivo. Isto važi i za rad sa hladnom vodom.*
- *Opasnost od oštećenja! Uređaj nikada ne koristiti bez filtera u priključku za vodu.*
- *Opasnost od oštećenja! Nemojte odlagati nikakve predmete (creva, itd.) u kamin odn. iznad kamina.*
- *Uređaj sa dobošem za namotavanje creva: Opasnost od oštećenja! Visokopritisno crevo uvek odvititi do kraja.*

Otvaranje/zatvaranje poklopca uređaja

Slika **2**

- ➔ Bravu poklopca otkaćite odvijanjem pa poklopac uređaja preklonite prema napred i izvadite.

Slika **3**

- ➔ Zakačite poklopac uređaja (vidi strelice), preklonite ga uvis i pustite bravu poklopca da dosedne.

Otvaranje/zatvaranje ručne prskalice

- ➔ Otvoriti ručnu prskalicu: aktivirati sigurnosnu polugu i okidačku polugu.
- ➔ Zatvoriti ručnu prskalicu: pustiti sigurnosnu polugu i okidačku polugu.

Zamena mlaznice

⚠ OPASNOST

Opasnost od povreda! Pre zamene mlaznica isključiti uređaj i aktivirati ručnu prskalicu sve dok se iz uređaja u potpunosti ne ispusti pritisak.

- ➔ Osigurati sigurnosnu polugu, u tu svrhu sigurnosnu blokadu gumuti prema napred.
- ➔ Zameniti mlaznicu.

Režimi rada

Slika **4**

0/OFF = Isklj.

- 1 Rad sa hladnom vodom
- 2 Rad sa vrućom vodom

Uključivanje uređaja

- ➔ Postavite prekidač uređaja na željeni režim rada. Uređaj se nakratko startuje i isključuje, čim je dostignut radni pritisak.
- ➔ Otkočiti sigurnosnu polugu, u tu svrhu sigurnosnu blokadu gumuti prema nazad.

Aktiviranjem ručnog pištolja za prskanje uređaj se ponovo uključuje.

Napomena: Ukoliko iz mlaznice visokog pritiska ne izlazi voda, ispuštite vazduh iz pumpe.

Ispustite vazduh iz pumpe:

→ Uz otvoren pištolj više puta uključite i isključite uređaj prekidačem uređaja.



Napomena: Skidanjem creva za prskanje sa ručne prskalice ubrzava se postupak ispuštanja vazduha.

Prekid rada

- Pustiti okidačku polugu, uređaj se isključuje. Osigurati sigurnosnu polugu, u tu svrhu sigurnosnu blokadu gumuti prema napred.
- Otkočiti sigurnosnu polugu, u tu svrhu sigurnosnu blokadu gumuti prema nazad. Ponovo povući okidačku polugu, uređaj se ponovo uključuje.

Izbor vrste mlaza

- Zatvorite ručnu prskalicu.
- Osigurati sigurnosnu polugu, u tu svrhu sigurnosnu blokadu gumuti prema napred.
- Kucišite mlaznice okrećite ukrug sve dok se željeni simbol ne poklopi sa oznakom:

	Okrugli mlaz visokog pritiska (0°) za posebno tvrdokornu nečistoću
	Pljosnati mlaz niskog pritiska (CHEM) za rad sa deterdžentom ili čišćenje pod nižim pritiskom
	Pljosnati mlaz visokog pritiska (25°) za nečistoću raspodeljenu po većoj površini

Rad sa deterdžentom

- Radi očuvanja čovekove okoline deterdžente treba koristiti štedljivo.
- Deterdžent mora biti prikladan za površinu koja se čisti.

Slika 5

- Izvadite crevo za usisavanje deterdženta.
- Okrenite filter na crevu za usisavanje deterdženta kako biste dozirali deterdžent.
- Crevo za usisavanje deterdženta stavite u rezervoar sa deterdžentom.
- Podesite mlaznicu na "CHEM".

Čišćenje

- Koncentraciju deterdženta podesite u zavisnosti od površine koju treba očistiti.

Napomena: Mlaz pod visokim pritiskom prvo treba usmeriti sa veće udaljenosti na predmet koji se čisti, kako bi se izbegla oštećenja usled previsokog pritiska.

Preporučena metoda čišćenja

- Smekšavanje prljavštine:
- Deterdžent štedljivo poprskajte i pustite da deluje 1 do 5 minuta, a da se pritom ne osuši.
- Otklanjanje prljavštine:
- Smekšalu prljavštinu isperite mlazom pod visokim pritiskom.

Rad sa hladnom vodom

Uklanjanje lagane prljavštine i ispiranje npr.: baštenski uređaji, terase, alati itd.

→ Prekidač uređaja prebacite na "1".

Rad sa vrućom vodom

⚠ **OPASNOST**

Opasnost od opekotina!

→ Prekidač uređaja prebacite na "2".

Nakon rada sa deterdžentom

- Potpuno zatvorite filter na crevu za usisavanje deterdženta (-).
- Prekidač uređaja prebacite na "1".
- Uređaj isperite u trajanju od najmanje 1 minuta uz otvorenu ručnu prskalicu.

Isključivanje uređaja

⚠ **OPASNOST**

Opasnost od opekotina vrelom vodom! Nakon rada sa vrućom vodom uređaj mora da radi najmanje dva minuta sa hladnom vodom uz otvorenu prskalicu, kako bi se ohladio.

- Zatvorite dovod vode.
- Otvorite ručnu prskalicu.
- Pumpu uključiti na prekidaču uređaja i ostaviti da radi 5-10 sekundi.
- Zatvorite ručnu prskalicu.
- Prekidač uređaja prebacite na "0/OFF".
- Suvim rukama izvucite utikač iz utičnice za struju.
- Uklonite priključak za vodu.
- Pritisakajte ručnu prskalicu sve dok se iz uređaja u potpunosti ne ispusti pritisak.
- Osigurati sigurnosnu polugu, u tu svrhu sigurnosnu blokadu gumuti prema napred.

Skладиštenje uređaja

- Ručnu prskalicu utaknite u držač.
- Uređaj bez doboša za namotavanje creva: Namotano crevo visokog pritiska okačite preko pripadajućeg dela za odlaganje.
- Uređaj sa dobošem za namotavanje creva: Visokopritisno crevo namotajte na doboš. Ugurajte dršku obrtne ručke unutra i na taj način blokirajte doboš za namotavanje creva.
- Obmotajte priključni kabl oko pripadajućeg držača.
- Utikač pričvrstite montiranim uskočnim zatvaračem.

Zaštita od smrzavanja

PAŽNJA

Opasnost od oštećenja! Mraz može da uništi uređaj iz kojeg nije u potpunosti ispuštena voda.

→ Uređaj odložite na mesto zaštićeno od mraza.

Ako je uređaj priključen na kamin, obratite pažnju na sledeće:

PAŽNJA

Opasnost od oštećenja usled hladnog vazduha koji prodire kroz kamin.

→ Pri spoljašnjim temperaturama ispod 0 °C odvojite uređaj od kamina.

Ukoliko skladištenje na mestu zaštićenom od mraza nije moguće, onda uređaj pripremite za duže mirovanje.

Stavljanje uređaja van pogona

Pri dugotrajnijim pauzama u radu ili ako nije moguće skladištenje na mestu zaštićenom od mraza:

- Ispustite vodu.
- Ispirite uređaj antifrizom.

Ispuštanje vode

- Odvijte crevo za dovod vode i crevo visokog pritiska.

Slika **6**

- Položite uređaj na zadnju stranu.
- Pustite da uređaj radi najviše 1 minut sa hladnom vodom dok se pumpa i vodovi ne isprazne.

Ispiranje uređaja antifrizom

Napomena: Pridržavajte se propisa za rukovanje proizvođača antifrizu.

- U priključak za vodu ulijte uobičajeni antifriz.
- Uređaj (bez gorionika) uključiti, dok ceo uređaj ne bude ispran.

Time se postiže izvesna zaštita od korozije.

Skladištenje

⚠ OPREZ

Opasnost od povreda i oštećenja! Pri skladištenju imajte u vidu težinu uređaja.

Transport

⚠ OPASNOST

Opasnost od povreda! Opasnost od prevrtanja na prevelikim usponima, pri prevelikom bočnom nagibu i na nestabilnoj podlozi.

- Dopušteno je savladavanje uspona do maksimalno 2%.
- Uređaj koristiti isključivo na stabilnim podlogama.

PAŽNJA

Okidačku polugu tokom transporta zaštititi od oštećenja.

⚠ OPREZ

Opasnost od povreda i oštećenja! Prilikom transporta pazite na težinu uređaja.

- Pre transporta položite uređaj na zadnju stranu i pustite preostalu vodu da iscuri.
- Za transport preko dužih relacija uređaj vucite iza sebe držeći ga za potisnu ručku.
- Uređaj nosite držeći ga za transportne ručke i za potisnu ručku.
- Prilikom transporta vozilima osigurajte uređaj od klizanja i nakretanja u skladu sa odgovarajućim važećim propisima.

Nega i održavanje

⚠ OPASNOST

Opasnost od povreda usled nehotičnog pokretanja uređaja i strujnog udara. Pre svih radova na uređaju, uređaj isključiti i izvući strujni utikač iz utičnice.

- Zatvorite dovod vode.
- Otvorite ručnu prskalicu.
- Pumpu uključiti na prekidaču uređaja i ostaviti da radi 5-10 sekundi.
- Zatvorite ručnu prskalicu.
- Prekidač uređaja prebacite na "0/OFF".
- Suvim rukama izvucite utikač iz utičnice za struju.
- Uklonite priključak za vodu.
- Pritisakajte ručnu prskalicu sve dok se iz uređaj u potpunosti ne ispusti pritisak.

- Osigurati sigurnosnu polugu, u tu svrhu sigurnosnu blokadu gumuti prema napred.
- Ostavite uređaj da se ohladi.

Sigurnosno ispitivanje / Ugovor o servisiranju

Sa Vašim prodavcem možete dogovoriti obavljanje redovnog sigurnosnog ispitivanja ili sklopiti ugovor o održavanju. Molimo Vas da se o tome posavetujete.

Intervali održavanja

Sedmično

- Očistite filter u priključku vode.

Mesečno

- Očistite filter na crevu za usisavanje deterdženta.

Svakih 500 sati rada, najmanje jednom godišnje

- Servisnoj službi prepustite uređaj radi servisiranja.

Radovi na održavanju

Napomena: Ulje visokopritisne pumpe ne mora da se menja.

Čišćenje filtera u priključku vode

- Izvadite filter.
- Operite filter vodom i vratite nazad.

Čišćenje filtera na crevu za usisavanje deterdženta

- Operite filter vodom i vratite nazad.

Otklanjanje smetnji

⚠ OPASNOST

Opasnost od povreda usled nehotičnog pokretanja uređaja i strujnog udara. Pre svih radova na uređaju, uređaj isključiti i izvući strujni utikač iz utičnice.

Uređaj ne radi

- Nema napona
- Proverite priključak/kablove za struju.
- Motor je preopterećen/pregrejan
- Prekidač uređaja prebacite na "0/OFF".
- Ostavite uređaj da se ohladi.
- Uključite uređaj.
- Ako se posle toga smetnja ponovo javi, dajte servisu da proveri uređaj.
- Aktivirao se graničnik temperature izduvnog gasa, na zavijenoj grejnoj cevi ima čađi.
- Uređaj predajte servisnoj službi radi ulanjanja čađi.
- Aktivirao se graničnik temperature izduvnog gasa, temperatura izduvnog gasa je previsoka.
- Prekidač uređaja prebacite na "0/OFF".
- Ostavite uređaj da se ohladi.
- Samo kod uređaja sa ručnim vraćanjem u početni položaj:
Slika **7**
Pritisnite dugme za restovanje ograničivača temperature izduvnog gasa.
- Uključite uređaj.
- Ako se posle toga smetnja ponovo javi, dajte servisu da proveri uređaj.

Uređaj ne uspostavlja pritisak

- Vazduh u sistemu
- Ispustite vazduh iz pumpe:
- Uz otvoren pištolj više puta uključite i isključite uređaj prekidačem uređaja.

Napomena: Skidanjem creva za prskanje sa ručne prskalice ubrzava se postupak ispuštanja vazduha.

- Napunite/zamenite spoljašnji rezervoar za deterđenta ako je prazan.
- Proverite priključke i vodove.
- Filter u priključku vode je zaprljan
- Očistite filter.
- Količina dotoka vode je premala
- Proverite dotočnu količinu vode (pogledajte tehničke podatke).
- Slavina za vodu je zatvorena.
- Otvorite slavinu.

Uređaj se stalno isključuje i uključuje dok je ručna prskalica otvorena.

- Vazduh u sistemu
- Ispustite vazduh iz pumpe:
- Uz otvoren pištolj više puta uključite i isključite uređaj prekidačem uređaja.

Napomena: Skidanjem creva za prskanje sa ručne prskalice ubrzava se postupak ispuštanja vazduha.

- Visokopritisna mlaznica je začepljena
- Očistite mlaznicu.
- Na zavijenoj grejnoj cevi ima kamenca
- Uređaj predajte servisnoj službi radi otklanjanja kamenca.

Uređaj se stalno uključuje i isključuje kada je pištolj za prskanje zatvoren

- Curenje u sistemu visokog pritiska
- Proverite sistem visokog pritiska i priključke na zaptivanje

Uređaj propušta, voda kaplje na dnu uređaja

- Pumpa ili sigurnosni ventil su nedovoljno zaptiveni.
- Napomena:** Dozvoljene su 3 kapi u minuti.
- Ukoliko uređaj mnogo propušta, predajte ga servisnoj službi na ispitivanje.

Uređaj ne usisava deterđent

- Mlaznica je podešena na "Visok pritisak"
- Podesite mlaznicu na "CHEM".
- Spoljašnji rezervoar za deterđent je prazan.
- Napunite/zamenite spoljašnji rezervoar za deterđent.
- Zaprljan filter na crevu za usisavanje deterđenta
- Očistite filter.
- Povratni ventil je zalepljen
- Potpuno zatvorite filter na crevu za usisavanje deterđenta (-).
- Prekidač uređaja prebacite na "1".
- Uređaj isperite u trajanju od najmanje 1 minuta uz otvorenu ručnu prskalicu.

Gorionik se ne pali

- Rezervoar za gorivo je prazan.
 - Ulijte gorivo.
 - Nedostatak vode
 - Proverite priključak vode i dovodne vodove.
 - Previsoka temperatura vode na dotoku.
 - Koristite dotočnu vodu temperature najviše 30 °C.
- Slika 8
- Filter za gorivo je zaprljan
 - Zamenite filter za gorivo.

Servisna služba

Ako se smetnja ne da otkloniti, servisna služba mora ispitati uređaj.

Garancija

U svakoj zemlji važe garantni uslovi koje je izdala naša nadležna distributivna organizacija. Eventualne smetnje na uređaju za vreme trajanja garancije uklanjamo besplatno, ukoliko je uzrok greška u materijalu ili proizvodnji. U slučaju koji podleže garanciji obratite se sa potvrdom o kupovini Vašem prodavcu ili najbližoj ovlašćenoj servisnoj službi.

Pribor i rezervni delovi

Koristite samo originalni pribor i originalne rezervne delove, oni pružaju garanciju za bezbedan i nesmetan rad uređaja.

Informacije o priboru i rezervnim delovima možete pronaći na www.kaercher.com.

Izjava o usklađenosti sa propisima EU

Ovim izjavljujemo da ovde opisana mašina po svojoj koncepciji i načinu izrade, sa svim njenim modelima koje smo izneli na tržište, odgovara osnovnim zahtevima dole navedenih propisa Evropske Zajednice o sigurnosti i zdravstvenoj zaštiti. Ova izjava prestaje da važi ako se bez naše saglasnosti na mašini izvedu bilo kakve promene.

Proizvod: Uređaj za čišćenje pod visokim pritiskom

Tip: 1.064-xxx

Odgovarajuće EU-direktive:

2000/14/EZ

2006/42/EZ (+2009/127/EZ)

2011/65/EU

2014/30/EU

Primenjene usklađene norme:

EN IEC 63000: 2018

EN 55014-1: 2017 + A11: 2020

EN 55014-2: 2015

EN 60335-1

EN 60335-2-79

EN 61000-3-2: 2014

HDS 5/11, HDS 5/13:

EN 61000-3-3: 2013

HDS 5/15:

EN 61000-3-11: 2000

EN 62233: 2008

Primenjeni postupak ocenjivanja usklađenosti:

2000/14/EZ: Prilog V

Nivo jačine zvuka dB(A)

HDS 5/11 U, HDS 5/15:

Izmerena: 91

Zagarantovana: 94

HDS 5/11 UX, HDS 5/13:

Izmerena: 91

Zagarantovana: 93

5.957-976

Potpisnici deluju po nalogu i uz punomoć upravnog odbora.



H. Jenner

Chairman of the Board of Management



S. Reiser

Director Regulatory Affairs & Certification

Opunomoćeni za izradu dokumentacije:

S. Reiser

Alfred Kärcher SE & Co. KG
Alfred-Kärcher-Straße 28-40
71364 Winnenden (Germany)
Tel.: +49 7195 14-0
Fax: +49 7195 14-2212

Winnenden, 2020/10/01

Tehnički podaci

		HDS 5/11			HDS 5/13			HDS 5/15		
Priključak na električnu mrežu										
Napon	V	220	230	240	220	230	240	220	230	240
Vrsta struje	Hz	1~ 50			1~ 50			1~ 50		
Priključna snaga	kW	2,2			2,6			2,7		
Osigurač (inertni)	A	16	16	13	16	16	13	16	16	13
Stepen zaštite	--	IPX5			IPX5			IPX5		
Klasa zaštite	--	I			I			I		
Maksimalno dozvoljena impedancija	Ohm	0,150			0,150			0,150		
Priključak za vodu										
Dovodna temperatura (maks.)	°C	30			30			30		
Dovodni protok (min.)	l/h (l/min)	500 (8,3)			550 (9,2)			500 (8,3)		
Visina usisavanja iz otvorenih posuda (20°C)	m	0,5			0,5			0,5		
Dovodni pritisak (maks.)	MPa (bar)	0,6 (6)			0,6 (6)			0,6 (6)		
Prečnik dovodnog creva (min.)	inč	1/2			1/2			1/2		
Dužina dovodnog creva (min.)	m	7,5			7,5			7,5		
Podaci o snazi										
Količina protoka vode	l/h (l/min)	450 (7,5)			500 (8,3)			450 (7,5)		
Radni pritisak vode (sa standardnom mlaznicom)	MPa (bar)	11,0 (110)			12,5 (125)			15,0 (150)		
Maks. radni nadpritisak (sigurnosni ventil)	MPa (bar)	16,5 (165)			18,0 (180)			20,0 (200)		
Maksimalna radna temperatura	°C	80			80			80		
Usisavanje deterđenta	l/h (l/min)	0-33 (0-0,6)			0-33 (0-0,6)			0-33 (0-0,6)		
Snaga gorionika	kW	26			29			26		
Maksimalna potrošnja mazuta	kg/h	2,7			3,1			2,7		
Povratna udarna sila ručne prskalice (maks.)	N	18,1			21,4			20,8		
Veličina mlaznice kod standardne mlaznice	--	035			032			030		
Izračunate vrednosti prema EN 60335-2-79										
Emisija buke										
Nivo zvučnog pritiska L_{pA}	dB(A)	76			76			77		
Nepouzdanost K_{pA}	dB(A)	3			3			3		
Nivo zvučne snage L_{WA} + nepouzdanost K_{WA} (UX)	dB(A)	94 (93)			93			94		
Vrednost vibracije na ruci										
Ručna prskalice	m/s ²	2,4			1,0			0,9		
Cev za prskanje	m/s ²	1,4			1,1			1,1		
Nepouzdanost K	m/s ²	0,3			0,3			0,3		
Radni mediji										
Gorivo	--	Ložno ulje EL ili dizel			Ložno ulje EL ili dizel			Ložno ulje EL ili dizel		
Količina ulja	l	0,1			0,1			0,2		
Vrsta ulja	Motorno ulje 15W40	Kataloški br. 6.288-050.0			Kataloški br. 6.288-050.0			Kataloški br. 6.288-050.0		
Dimenzije i težine										
Dužina x širina x visina (UX)	mm	618 x 618 x 994 (1163)			618 x 618 x 994 (1163)			618 x 618 x 994 (1163)		
Tipična radna težina (UX)	kg	70 (72)			74 (76)			76 (78)		
Rezervoar za gorivo	l	6,5			6,5			6,5		



Преди първото използване на Вашия уред прочетете това оригинално инструкции за работа, действателно според

него и го запазете за по-късно използване или за следващия притежател.

- Преди първото пускане в експлоатация непременно прочетете Упътването за експлоатация № 5.951-949.0!
- При транспортни дефекти незабавно информирайте търговеца.
- Съдържанието на опаковката да се провери при разопаковане. Вижте обема на доставка на фиг. 1

Съдържание

Опазване на околната среда	BG	1
Елементи на уреда	BG	1
Символи на уреда	BG	1
Употреба по предназначение	BG	1
Указания за безопасност	BG	2
Предпазни приспособления	BG	2
Пускане в експлоатация	BG	2
Обслужване	BG	3
Съхранение	BG	5
Транспорт	BG	5
Грижи и поддръжка	BG	6
Помощ при неизправности	BG	6
Гаранция	BG	7
Принадлежности и резервни части	BG	7
ЕС Декларация за съответствие	BG	7
Технически данни	BG	8

Опазване на околната среда



Опаковъчните материали могат да се рециклират. Моля не хвърляйте опаковките при домашните отпадъци, а ги предайте на вторични суровини с цел повторна употреба.

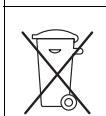

Старите уреди съдържат ценни материали, подлежащи на рециклиране, които могат да бъдат употребени повторно. Батерии, масла и подобни на тях не бива да попадат в околната среда. Поради това моля отстранявайте старите уреди, използвайки подходящи за целта системи за събиране.

Моля не допускате в околната среда да попадат моторно масло, нафта, дизел и бензин. Моля пазете почвата и отстранявайте старите масла опазвайки околната среда.

Указания за съставките (REACH)

Актуална информация за съставките ще намерите на:

www.kaercher.com/REACH

Елементи на уреда

Фигура **1**

- 1 Маркуч за високо налягане EASY!Lock
- 2 Държател за кабела
- 3 Отвор за пълнене с гориво
- 4 Индикатор за нивото
- 5 Поставка за дюзата
- 6 Електрически захранващ кабел
- 7 Помпа под високо налягане

- 8 Комплект извод за вода
- 9 Извод за високо налягане EASY!Lock (само HDS 5/xx U)
- 10 Поставка за стоманената тръба
- 11 Захранване с вода с филтър
- 12 Опори
- 13 Отвор за излизане на въздух на маркуча за работа под налягане (само HDS 5/xx UX)
- 14 Дръжка за носене
- 15 Капак на уреда
- 16 Ключ на уреда
- 17 Горелката
- 18 Поставка за маркуча (само HDS 5/xx U)
- 19 Барабан за маркуча (само HDS 5/xx U)
- 20 Маркуч за всмукване на почистващо средство с филтър
- 21 Държач за тръбата за разпръскване
- 22 Типова табелка
- 23 Закопчалка на капака
- 24 Манивела за барабана за маркуча (само HDS 5/xx U)
- 25 Плъзгаща скоба
- 26 Маркировка на дюзата
- 27 Тройна дюза EASY!Lock
- 28 Тръба за разпръскване EASY!Lock
- 29 Пистолет за ръчно пръскане EASY!Force
- 30 Предпазна спиралка на пистолета за ръчно пръскане
- 31 Предпазен лост
- 32 Лост на спуска

Цветно обозначение

- Обслужващите елементи за процеса на обслужване са жълти.
- Обслужващите елементи за поддръжка и сервис са светлосиви.

Символи на уреда



Силните струи под налягане могат при неправилно ползване да са опасни. Не насочвайте струята към хора, животни, активни електрически уреди или към самия уред. Експлоатацията на уреда за почистване с високо налягане е позволена

само, когато той стои отвесно.

Уред с барабан на маркуча:



Опасност от изгаряне поради горещи повърхности!

Употреба по предназначение

- Почистване на: машини, превозни средства, строителни конструкции, инструменти, фасади, тераси, градински уреди и т.н.
- Експлоатацията на уреда за почистване с високо налягане е позволена само, когато той стои отвесно.
- По време на работа уреда да не се оставя без надзор.

⚠ **ОПАСНОСТ**

Опасност от нараняване! При използване на бензиностанции или други опасни области да се спазват съответните разпоредби за безопасност.

Моля съдържателите минерални масла отпадни води да да не се оставят да попадат в почвата, водните басейни или канализацията. По тази причина моля миенето на мотори или долните части на пода да се извършва само на подходящи места с маслоуловители.

Изисквания към качествата на водата:

ВНИМАНИЕ

Като флуид под високо налягане се позволява използването само на чиста вода. Замърсяванията водят до преждевременно износване или отлагане в уреда и в аксесоарите.

Ако се използва рециклирана вода, не бива да се надвишават следните гранични стойности.

рН-стойност	6,5...9,5
електрическа проводимост *	проводимост чиста вода +1200 µS/cm
утаяващи се вещества **	< 0,5 mg/l
филтриращи се вещества ***	< 50 mg/l
Въглеродороди	< 20 mg/l
Хлорид	< 300 mg/l
Сулфат	< 240 mg/l
калций	< 200 mg/l
Обща твърдост	< 28 °dH < 50 °TH < 500 ppm (mg CaCO ₃ /l)
Желязо	< 0,5 mg/l
Манган	< 0,05 mg/l
Мед	< 2 mg/l
Активен хлор	< 0,3 mg/l
без лоши миризми	
* общ максимум 2000 µS/cm	
** обем на пробата 1 л, време за утаяване 30 мин	
*** без абразивни вещества	

Указания за безопасност

- Да се спазват съответните национални изисквания на законодателя за струйни апарати.
- Да се спазват съответните национални изисквания на законодателя за предпазване от злополуки. Струйните апарати трябва да се проверяват редовно и резултата от проверката да се записва.
- Заоряващото приспособление на уреда е горивна инсталация. Горивните инсталации трябва да се проверяват редовно в съответствие с националните изисквания на законодателя.
- По уреда/аксесоарите не трябва да се приемат промени.

Предпазни приспособления

Предпазните приспособления служат за защита на потребителя и не бива да се спират или да се пренебрегва тяхната функция.

Пневматичен прекъсвач

Пневматичният прекъсвач изключва уреда при затваряне на пистолета за ръчно пръскане и при отваряне отново го включва.

Предпазен клапан

- Предпазният клапан отваря при свръхналягане на котела или когато когато преливният вентил респ. пневматичният прекъсвач са дефектни.
- Предпазният клапан е настроен и plombиран още в завода. Настройка само в сервиса.

Предпазител против липса на вода

Предпазителят против липса на вода предотвратява включването на горелката при недостатъчна вода.

Ограничител температура отработени газове

Ограничителят температура отработени газове изключва уреда при достигане на твърде висока температура на отработените газове.

Прекъсвач за защита на намотките

Прекъсвачът за защита на намотките в намотката на мотора на задвижването на помпата изключва мотора при термично претоварване.

Предпазна спирачка

Предпазното спирачно зъбно колело на пистолета за ръчно пръскане предотвратява неволно включване на уреда.

Пускане в експлоатация

⚠ **ПРЕДУПРЕЖДЕНИЕ**

Опасност от нараняване! Уредът, аксесоарите, захранващите кабели, маркучът за работа под налягане и връзките трябва да бъдат в отлично състояние. Ако уредът не е в отлично състояние, използването му е забранено.

Монтирайте пистолета за ръчно пръскане, тръба за разпръскване, дюза и маркуч за работа под налягане

Указание: Системата EASY!Lock свързва компонентите посредством високоэффективна резба само с едно завъртане - бързо и сигурно.

- ➔ Свържете тръбата за разпръскване с пистолета за ръчно пръскане и затегнете здраво на ръка (EASY!Lock).
- ➔ Монтирайте дюзата в тръбата за разпръскване (маркировка на пръстена за настройка горе) и затегнете на ръка (EASY!Lock).
- ➔ Уред без барабан на маркуча: Свържете маркуча за работа под високо налягане с пистолета за ръчно пръскане и извода за работа под високо налягане на уреда и затегнете здраво на ръка (EASY!Lock).
- ➔ Уред с барабан на маркуча: Свържете извода за работа под високо налягане с пистолета за ръчно пръскане и затегнете здраво на ръка (EASY!Lock).

Да се долее гориво

⚠ ОПАСНОСТ

Опасност от експлозия! Наливайте само дизелово гориво или лек мазут. Възможна е експлоатация с биодизелен съгл. EN 14214 (от 6 °C външна температура нагоре). Забранява се използването на неподходящи горива, напр. бензин.

ВНИМАНИЕ

Опасност от повреда! Никога не работете с уреда с празен резервоар за гориво. В противен случай ще се разруши горивната помпа. Това важи в режим на работа със студена вода.

- Да се отвори капачката за зареждане.
- Да се долее гориво.
- Затворете капачката на резервоара.
- Избършете изтеклото навън гориво.

Долейте/сменете резервоара за почистващ препарат

⚠ ОПАСНОСТ

Опасност от нараняване!

- Използвайте само продукти на Керхер.
- В никакъв случай не засмуквайте разтворители (бензин, ацетон, разреждители и т.н.).
- Да се избягва контакт с очите и кожата.
- Да се спазват указанията за безопасност и работа на производителя на почистващия препарат.

Керхер предлага индивидуална програма за почистване и използване на средства за поддръжка.

Вашият търговец с удоволствие ще Ви посъветва.

- Долейте/сменете външния резервоар за почистващ препарат.

Захранване с вода

⚠ ПРЕДУПРЕЖДЕНИЕ

Съблюдавайте разпоредбите на водоснабдителната компания.

Съгласно валидните разпоредби уредът никога не бива да бъде експлоатиран без системен разделител към мрежата за питейна вода. Уверете се, че изводът на Вашата домашна водна система, на който ще работи уредът за почистване под високо налягане, е оборудван със системен разделител съгласно EN 12729 тип BA. Преминалата през разделителя на системата вода се определя като негодна за пиене.

⚠ ПРЕДПАЗЛИВОСТ

Свързвайте системния разделител винаги към захранващия водопровод, никога директно към уреда.

Параметрите за свързване вижте от Технически данни.

- Закрепете захранващия маркуч (минимална дължина 7,5 м, минимален диаметър 1/2") със скоба за маркучи към комплекта извод за вода.
- Захранващия маркуч да се подвърже към извода за вода на уреда и захранване с вода (напр. воден кран).

Указание: Захранващият маркуч и скобата за маркучи не се съдържат в обема на доставката.

Да се изсмуче водата от резервоара

- Смукателния маркуч (диаметър минимум 1/2") да се свърже с филтър (принадлежност) към извода за вода.

- Макс. височина на засмукване: 0,5 м

⚠ ОПАСНОСТ

Опасност от наранявания и повреди! Никога не засмуквайте вода от резервоар за питейна вода. Никога не засмуквайте течности съдържащи разтворители като разреждители за лакове, бензин, масло или нефилтрирана вода. Уплътненията на уреда не са устойчиви на разтворители. Силно разпръскваната струя от разтворители е лесно възпламеняема, експлозивна и отровна.

Електрозахранване

- За параметрите за свързване виж Технически данни и типовата табелка.
- Електрическия извод трябва да се изпълни от електротехник и да съответства на IEC 60364-1.

- Поставете ключа на уреда на положение „0/ OFF“.

- Включете щепсела в електрическата мрежа.

⚠ ОПАСНОСТ

Опасност от нараняване от електрически удар!

- Неподходящите електрически удължителни кабели могат да бъдат опасни. На открито използвайте само разрешените за това и съответно обозначени електрически удължителни кабели с достатъчно сечение на проводниците.
- Удължителите винаги трябва да се развиват напълно.
- Щепселът, щекерът и куплунгът на използванния удължител трябва да са водоустойчиви.

ВНИМАНИЕ

Не бива да се надвишава максимално допустимото пълно напрежение на мрежата на електрическата точка за присъединяване (вижте Технически данни). При неясноти по отношение на наличното на Вашата точка за присъединяване пълно напрежение на мрежата моля да се свържете с Вашето предприятие по електрозахранване.

Обслужване

⚠ ОПАСНОСТ

Опасност от експлозия! Не пръскайте горими течности.

⚠ ОПАСНОСТ

Опасност от нараняване! Никога не използвайте уреда без тръба за разпръскване. Преди всяко използване проверявайте здравината на закрепване на тръбата за разпръскване. Завинтането на тръбата за разпръскване трябва да се извършва здраво на ръка.

⚠ ОПАСНОСТ

Опасност от нараняване! При работа дръжте пистолета за ръчно пръскане и тръбата за разпръскване с две ръце.

⚠ ОПАСНОСТ

Опасност от нараняване! По време на работа лостът на спуська и предпазният лост не трябва да бъдат блокирани.

⚠ ОПАСНОСТ

Опасност от нараняване! При повреден предпазен лост, се свържете с клиентската служба.

ВНИМАНИЕ

- *Опасност от повреда! Никога не работете с уреда с празен резервоар за гориво. В противен случай ще се разруши горивната помпа. Това важи и в режим на работа със студена вода.*
- *Опасност от повреда! Никога не работете с уреда без филтър в извода за вода.*
- *Опасност от повреда! Не поставяйте предмети (маркучи и т.н.) в респ. над димната тръба.*
- *Уред с барабан на маркуча: Опасност от увреждане! Маркучът за работа под налягане винаги да се развива напълно.*

Отваряне/ затваряне на капака на уреда

Фигура **2**

- Деблокирайте закопчалката на капака с отвертка, завъртете капака на уреда напред и го откачете.

Фигура **3**

- Окачете капака на уреда (вижте стрелките), завъртете го нагоре и фиксирайте закопчалката на капака.

Отваряне/затваряне на пистолета за ръчно пръскане

- Отваряне на пистолета за ръчно пръскане: натиснете предпазния лост и лоста на спусъка.
- Затваряне на пистолета за ръчно пръскане: освободете предпазния лост и лоста на спусъка.

Смяна на дюза

⚠ ОПАСНОСТ

Опасност от нараняване! Преди смяна на дюзите изключете уреда и задействайте пистолета за ръчно пръскане, докато уредът остане без налягане.

- подсигурете пистолета за ръчно пръскане, като за целта избутате напред предпазната спирачка.
- Сменете дюзата.

Видове режим

Фигура **4**

0/OFF = Изкл

- 1 Режим със студена вода
- 2 Режим с гореща вода

Включване на уреда

- Прекъсвача на уред да се настрои на желания вид режим.

Уредът заработва за кратко и се изключва, щом се постигне работното налягане.

- освободете пистолета за ръчно пръскане, като за целта избутате назад предпазната спирачка. При задействане на пистолета за ръчно пръскане уредът отново се включва.

Указание: Ако от дюзата за високо налягане не изтича вода, да се обезвъздуши помпата.

Да се обезвъздуши помпата:

- При отворен пистолет ръчно пръскане уреда многократно да се включи и изключи с ключа на уреда.



Указание: При демонтаж на тръбата за разпръскване от пистолета за ръчно пръскане се ускорява процес на обезвъздушаване.

Прекъсване на работа

- Освободете лоста на спусъка, уредът се изключва.
- подсигурете пистолета за ръчно пръскане, като за целта избутате напред предпазната спирачка.
- освободете пистолета за ръчно пръскане, като за целта избутате назад предпазната спирачка. Издърпайте отново лоста на спусъка, уредът се включва.

Изберете тип на струята

- Затваряне на пистолета за ръчно пръскане.
- подсигурете пистолета за ръчно пръскане, като за целта избутате напред предпазната спирачка.
- Да се завърти корпуса на дюзата, докато желания символ с маркировка съвпадне:

	Кръгла струя под високо налягане (0°) за особено упорити замърсявания
	Плоска струя с ниско налягане (СНЕМ) за работа с почистващи средства или почистване с малко налягане
	Плоска струя под високо налягане (25°) за замърсявания с голяма площ

Работа с почистващи средства

- За да щадите околната среда, подхождате пестеливо към почистващото средство.
- Почистващият препарат трябва да бъде подходящ за повърхността за почистване.

Фигура **5**

- Да се извади всмукващия маркуч почистващ препарат.
- Завъртете филтъра на маркуча за всмукване на почистващ препарат, за да дозирате почистващия препарат.
- Окачете маркуча за всмукване на почистващо средство в съд с почистващо средство.
- Поставете го на „СНЕМ“.

Почистване

- Концентрацията на почистващия препарат да се настроят съобразно повърхността за почистване.

Указание: Струята под високо налягане да се насочи първо от по-голямо разстояние към обекта за почистване, за да се предотвратят повреди поради твърде високо налягане.

Препоръчителен метод на почистване

- Разтваряне на мръсотия:
- Почистиращото средство да се впръска пестеливо и да се остави да подеиства 1...5 минути, но без да засъхва.
- Да се отстрани мръсотията:
- Разтворената мръсотия да се изплакне със струя под високо налягане.

Режим със студена вода

Отстраняване на леки замърсявания и изплакване, напр.: Градински уреди, тераса, инструменти, и т.н.

→ Поставете ключа на уреда на положение „1“.

Режим с гореща вода

⚠ **ОПАСНОСТ**

Опасност от изгаряне!

→ Поставете ключа на уреда на положение „2“.

След работа с почистващи препарати

→ Завейте напълно филтъра на всмукващия маркуч почистващо средство (-).

→ Поставете ключа на уреда на положение „1“.

→ Изплакнете уреда минимум 1 минута с чиста вода при отворен пистолет за ръчно пръскане.

Изключване на уреда

⚠ **ОПАСНОСТ**

Опасност от попарване с гореща вода! След режим с гореща вода, за да се охлади, уредът трябва да работи минимум две минути със студена вода при отворен пистолет.

→ Затворете входа за водата.

→ Отворете пистолета за ръчно пръскане.

→ Включете помпата с прекъсвача на уреда и оставете да работи 5-10 секунди.

→ Затваряне на пистолета за ръчно пръскане.

→ Поставете ключа на уреда на положение „0/OFF“.

→ Издърпайте щепсела от контакта само със сухи ръце.

→ Отстранете захранването с вода.

→ Задействайте пистолета за пръскане на ръка, докато уреда остане без налягане.

→ подсигурете пистолета за ръчно пръскане, като за целта избутате напред предпазната спирачка.

Съхранение на уреда

→ Пистолета за ръчно пръскане да се постави в държача.

→ Уред без барабан на маркуча:

Маркуча за работа под налягане да се завие и да се закачи над поставката за маркуча.

→ Уред с барабан на маркуча:

Навийте маркуча за работа под налягане на барабана за маркуча. Вкарайте дръжката на манивелата, за да блокирате барабана на маркуча.

→ Присъединителния кабел да се навие около държача на манивелата.

→ Да се закрепят щепсера с монтирания клип.

Защита от замръзване

ВНИМАНИЕ

Опасност от повреда! При замръзване, непълно изпразненят от вода уред ще бъде повреден.

→ Уреда да се оставя на място, където не може да замръзне.

Ако уредът е свързан към димна тръба, да се има пред вид следното:

ВНИМАНИЕ

Опасност от уреждане поради проникваща през димната тръба студен въздух.

→ При външни температури под 0 °C уреда да се отдели от димната тръба.

Ако не е възможно съхраняване осигурено против замръзване, уреда да се спре от експлоатация.

Спиране от експлоатация

При по-продължителни прекъсвания на работа или когато не е възможно съхранение осигурено против замръзване:

→ Да се продуха водата.

→ Уреда да се изплакне с препарат за защита от замръзване.

Да се продуха водата

→ Да се развият захранващия маркуч за вода и маркуца за работа под налягане.

Фигура 6

→ Поставете уреда на задната му част.

→ Оставете уреда да работи макс. 1 минута в режим със студена вода, докато се изпразнят помпата и тръбопроводите.

Уреда да се изплакне с антифриз

Указание: Да се спазват разпоредбите за работа на производителя на препарата за защита от замръзване.

→ Налейте конвенционален препарат за защита от замръзване в извода за вода.

→ Да се включи уреда (без горелка), докато уреда бъде напълно изплакнат.

По този начин се постига известна корозионна защита.

Съхранение

⚠ **ПРЕДПАЗЛИВОСТ**

Опасност от нараняване и повреда! При съхранение имайте пред вид теглото на уреда.

Транспорт

⚠ **ОПАСНОСТ**

Опасност от нараняване! Опасност от преобръщане при твърде големи наклони, при твърде голям страничен наклон и при нестабилна основа.

– Придвижвайте уреда само при наклони до максимум 2%.

– Уредът да се движи само на укрепена основа.

ВНИМАНИЕ

При транспортиране предпазвайте лоста на спусъка от повреда.

⚠ **ПРЕДПАЗЛИВОСТ**

Опасност от нараняване и уреждания! При транспортиране имайте пред вид теглото на уреда.

→ Положете уреда на задната му страна и оставете остатъчната вода да изтече.

→ За транспорт на по-дълги отсечки дърпайте уреда след себе си за плъзгащата скоба.

→ За носене хванете уреда за дръжките и за плъзгащата скоба.

→ При транспорт в автомобили осигурявайте уреда съгласно валидните директиви против плъзгане и преобръщане.

Грижи и поддръжка

⚠ **ОПАСНОСТ**

Опасност от нараняване поради непреднамерено стартиращ уред и електрически удар. Преди всички дейности по уреда той да се изключи и да се извади щепсела.

- Затворете входа за водата.
- Отворете пистолета за ръчно пръскане.
- Включете помпата с прекъсвача на уреда и осигурете да работи 5-10 секунди.
- Затваряне на пистолета за ръчно пръскане.
- Поставете ключа на уреда на положение „0/OFF“.
- Издърпвайте щепсела от контакта само със сухи ръце.
- Отстранете захранването с вода.
- Задействайте пистолета за ръчно пръскане, докато уреда остане без налягане.
- Подсигурете пистолета за ръчно пръскане, като за целта избутате напред предпазната спиратка.
- Уреда да се остави да се охлади.

Инспекция за сигурност/Договор за поддръжка

Можете да договорите редовна инспекция за сигурност с Вашия търговец или да сключите договор за поддръжка. Моля искайте съвети.

Интервали на поддръжка

Ежеседмично

- Почистете филтъра в извода за вода.

Ежемесечно

- Да се почисти филтъра на всмукващия маркуч почистващо средство.

На всеки 500 работни часа, минимум ежегодно

- Ангажирайте сервиза с поддръжка на уреда.

Дейности по поддръжката

Указание: Не е необходима смяна на маслото на помпата под високо налягане.

Почистване на филтъра в извода за вода

- Извадете филтъра.
- Филтъра да се почисти във вода и отново да се постави.

Да се почисти филтъра на всмукващия маркуч почистващ препарат

- Филтъра да се почисти във вода и отново да се постави.

Помощ при неизправности

⚠ **ОПАСНОСТ**

Опасност от нараняване поради непреднамерено стартиращ уред и електрически удар. Преди всички дейности по уреда той да се изключи и да се извади щепсела.

Уредът не работи

- Няма напрежение от мрежата
- Да се провери свързването с мрежата/захранващ кабел.
- Моторът е претоварен/прегрял
- Поставете ключа на уреда на положение „0/OFF“.

- Уреда да се остави да се охлади.
- Да се включи уредът.
- Ако след това повредата отново се появи, уреда да се провери в сервиза.
- Ограничителят за отработени газове се е задействал, нагревателната серпантина е покрита със сажди.
- Саждите да се почистят от сервиза.
- Ограничителят за отработени газове се е задействал, температурата на отработените газове е твърде висока.
- Поставете ключа на уреда на положение „0/OFF“.
- Уреда да се остави да се охлади.
- Само при уреди с ръчно нулиране: фигура 7
- Да се задейства бутона за връщане на ограничителя температура отработени газове.
- Да се включи уредът.
- Ако след това повредата отново се появи, уреда да се провери в сервиза.

Уредът не създава налягане

- Въздух в системата
- Да се обезвъздуши помпата:
- При отворен пистолет ръчно пръскане уреда многократно да се включи и изключи с ключа на уреда.

Указание: При демонтаж на тръбата за разпръскване от пистолета за ръчно пръскане се ускорява процеса на обезвъздушаване.

- Долейте/сменете, ако външният резервоар за почистващ препарат е празен.
- Да се проверят изводите и кабелите.
- Замърсен филтър в извода за вода
- Да се почисти филтъра.
- Твърде малък дебит на водата за захранване
- Да се провери дебита на водата за захранване (вижте Технически данни).
- Кранът за водата е затворен.
- Отворете крана за водата.

Уреда непрекъснато се включва и изключва при отворен пистолет за ръчно пръскане

- Въздух в системата
- Да се обезвъздуши помпата:
- При отворен пистолет ръчно пръскане уреда многократно да се включи и изключи с ключа на уреда.

Указание: При демонтаж на тръбата за разпръскване от пистолета за ръчно пръскане се ускорява процеса на обезвъздушаване.

- Дюзата високо налягане е запушена
- Почистете дюзата.
- Нагревателната серпантина с котлен камък
- Котленият камък да се почисти от сервиза.

Уреда непрекъснато се включва и изключва при затворен пистолет за ръчно пръскане

- Утечка във вакуумната система
- Проверете дали вакуумната система и връзките са добре уплътнени.

Уредът има утечки, вода изтича от уреда отдолу

- Помпата не е херметична, предпазният клапан не е херметичен.

Указание: Допустими са 3 капки на минута.

- При по-силна нехерметичност уреда да се провери в сервиса.

Уредът не засмуква почистващ препарат

- Дюзата е настроена на „Високо налягане“.
- Поставете го на „CHEM“.
- Външният резервоар за почистващ препарат е празен.
- Долейте/сменете външния резервоар за почистващ препарат.
- Филтърът на всмукващия маркуч почистващ препарат е замърсен
- Да се почисти филтъра.
- Възвратният клапан е залепнал
- Завейте напълно филтъра на всмукващия маркуч почистващо средство (-).
- Поставете ключа на уреда на положение „1“.
- Изплакнете уреда минимум 1 минута с чиста вода при отворен пистолет за ръчно пръскане.

Горелката не пали

- Резервоарът за гориво е празен.
 - Да се долее гориво.
 - Недостиг на вода
 - Проверете захранването с вода, захранващите кабели.
 - Температурата на входа на водата е твърде висока.
 - Подавайте вода с макс. топлина от 30 °C.
- Фигура **8**
- Замърсен горивен филтър
 - Да се смени горивния филтър.

Служба за работа с клиенти

Ако повредата не може да бъде отстранена, уреда да се провери от сервиса.

Гаранция

Във всяка страна важат гаранционните условия, публикувани от оторизираната от нас дистрибуторска фирма. Евентуални повреди на Вашия уред ще отстраним в рамките на гаранционния срок безплатно, ако се касае за дефект в материалите или при производство. В гаранционен случай се обърнете към дистрибутора или най-близкия оторизиран сервис, като представите касовата бележка.

Принадлежности и резервни части

Използвайте само оригинални аксесоари и оригинални резервни части, по този начин осигурявате безопасната и безпроблемна експлоатация на уреда.

Можете да намерите информация за аксесоари и резервни части на www.kaercher.com.

ЕС Декларация за съответствие

С настоящото декларираме, че цитираната по-долу машина съответства по концепция и конструкция, както и по начин на производство, прилаган от нас, на съответните основни изисквания за техническа безопасност и безвредност на Директивите на ЕС. При промени на машината, които не са съгласувани с нас, настоящата декларация губи валидност.

Продукт: Парочистачка/пароструйка за работа под налягане

Тип: 1.064-xxx

Намиращи приложение Директиви на ЕС:

2000/14/ЕО
2006/42/ЕО (+2009/127/ЕО)
2011/65/ЕО
2014/30/ЕО

Намерили приложение хармонизирани стандарти:

EN IEC 63000: 2018
EN 55014–1: 2017 + A11: 2020
EN 55014–2: 2015
EN 60335–1
EN 60335–2–79
EN 61000–3–2: 2014
HDS 5/11, HDS 5/13:
EN 61000–3–3: 2013
HDS 5/15:
EN 61000–3–11: 2000
EN 62233: 2008

Приложен метод за оценка на съответствието:

2000/14/ЕО: Приложение V

ниво на шум dB(A)

HDS 5/11 U, HDS 5/15:

Измерено: 91

Гарантирано: 94

HDS 5/11 UX, HDS 5/13:

Измерено: 91

Гарантирано: 93

5.957-976

Подписващите лица действат от името и като пълномощници на управителния орган.



H. Jenner
Chairman of the Board of Management



S. Reiser
Director Regulatory Affairs & Certification

Пълномощник по документацията:

S. Reiser

Alfred Kärcher SE & Co. KG
Alfred-Kärcher-Straße 28-40
71364 Winnenden (Germany)
Tel.: +49 7195 14-0
Fax: +49 7195 14-2212

Winnenden, 2020/10/01

Технически данни

		HDS 5/11			HDS 5/13			HDS 5/15		
Присъединяване към мрежата										
Напрежение	V	220	230	240	220	230	240	220	230	240
Вид ток	Hz	1~ 50			1~ 50			1~ 50		
Присъединителна мощност	kW	2,2			2,6			2,7		
Предпазител (ленив)	A	16	16	13	16	16	13	16	16	13
Вид защита	--	IPX5			IPX5			IPX5		
Клас защита	--	I			I			I		
Максимално допустимо пълно напрежение на мрежата	Ohm	0,150			0,150			0,150		
Захранване с вода										
Температура на постъпващата вода (макс.)	°C	30			30			30		
Дебит за постъпващата вода (мин.)	л/ч (л/мин)	500 (8,3)			550 (9,2)			500 (8,3)		
Височина на засмукване от отворения съд (20 °C)	м	0,5			0,5			0,5		
Налягане на постъпващата вода (макс.)	MPa (bar)	0,6 (6)			0,6 (6)			0,6 (6)		
Диаметър на захранващия маркуч (мин.)	Цол	1/2			1/2			1/2		
Дължина на захранващия маркуч (мин.)	м	7,5			7,5			7,5		
Данни за мощността										
Дебит вода	л/ч (л/мин)	450 (7,5)			500 (8,3)			450 (7,5)		
Работно налягане вода (със стандартна дюза)	MPa (bar)	11,0 (110)			12,5 (125)			15,0 (150)		
Макс. работно свръхналягане (предпазен клапан)	MPa (bar)	16,5 (165)			18,0 (180)			20,0 (200)		
Макс. работна температура гореща вода	°C	80			80			80		
Засмукване на почистващо средство	л/ч (л/мин)	0-33 (0-0,6)			0-33 (0-0,6)			0-33 (0-0,6)		
Горивна мощност	kW	26			29			26		
Максимален разход на нафта	кг/ч	2,7			3,1			2,7		
Сила на отпора на пистолета за ръчно пръскане (макс.)	N	18,1			21,4			20,8		
Големината на дюза за стандартна дюза	--	035			032			030		
Установени стойности съгласно EN 60335-2-79										
Шумни емисии										
Ниво на звука L _{рА}	dB(A)	76			76			77		
Неустойчивост K _{рА}	dB(A)	3			3			3		
Ниво на звукова мощност L _{вдА} + неустойчивост K _{вдА} (UX)	dB(A)	94 (93)			93			94		
Стойност на вибрациите в областта на дланта – ръката										
Пистолет за ръчно пръскане	м/сек ²	2,4			1,0			0,9		
Тръба за разпръскване	м/сек ²	1,4			1,1			1,1		
Несигурност K	м/сек ²	0,3			0,3			0,3		
Горивни материали										
Гориво	--	Нафта EL или дизел			Нафта EL или дизел			Нафта EL или дизел		
Количество на маслото	л	0,1			0,1			0,2		
Вид масло	Моторно масло 15W40	№ за поръчка 6.288-050.0			№ за поръчка 6.288-050.0			№ за поръчка 6.288-050.0		
Мерки и тегла										
Дължина x широчина x височина (UX)	мм	618 x 618 x 994 (1163)			618 x 618 x 994 (1163)			618 x 618 x 994 (1163)		
Типично собствено тегло (UX)	кг	70 (72)			74 (76)			76 (78)		
Резервоар гориво	л	6,5			6,5			6,5		



Enne esmakordset kasutuselevõttu lugege läbi algupärane kasutusjuhend, toimige sellele vastavalt ja hoidke

see hilisema kasutamise või uue omaniku tarbeks alles.

- Enne esmakordset kasutuselevõttu lugege kindlasti ohutusjuhiseid nr. 5.951-949.0!
- Transpordil tekkinud vigastuste puhul teavitage toote müüjat.
- Paki sisu lahti pakkimisel kontrollida. Tarnekomplekti vt jooniselt 1.

Sisukord

Keskonnakaitse	ET	1
Seadme elemendid	ET	1
Seadmel olevad sümbolid	ET	1
Sihipärane kasutamine	ET	1
Ohutusalsed märkused	ET	2
Ohutuseadised	ET	2
Kasutuselevõtt	ET	2
Käsitlemine	ET	3
Hoiulepanek	ET	5
Transport	ET	5
Korrahoid ja tehnohooldus	ET	5
Abi häirete korral	ET	5
Garantii	ET	6
Lisavarustus ja varuosad	ET	6
ELi vastavusdeklaratsioon	ET	6
Tehnilised andmed	ET	7

Keskonnakaitse



Pakendmaterjalid on taaskasutatavad. Palun ärge visake pakendeid majapidamisprahi hulka, vaid suunake need taaskasutusse.

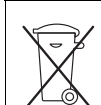

Vanad seadmed sisaldavad taaskasutatavaid materjale, mis tuleks suunata taaskasutusse. Patareid, õli ja muud sarnased ained ei tohi jõuda keskkonda. See tõttu palume vanad seadmed likvideerida vastavate kogumissüsteemide kaudu.

Palun jälgige, et mootoriõli, kütteõli, diisel ega bensiin ei sattuks loodusse. Palun kaitske pinnast ja kõrvaldage kasutatud õli keskkonnaeeskirju järgides.

Märkusi koostisainete kohta (REACH)

Aktuaalse info koostisainete kohta leiate aadressilt:

www.kaercher.com/REACH

Seadme elemendid

Joonis 1

- 1 Kõrgsurvevoolik EASY!Lock
- 2 Kaablihoidik
- 3 Kütuse täiteava
- 4 Täituvuse näit
- 5 Düüsi pesa
- 6 Elektriitoid
- 7 Kõrgsurvepump
- 8 Veeliitmiku komplekt
- 9 Kõrgsurveühendus EASY!Lock (ainult HDS 5/xx U)
- 10 Joatoru hoiukoht
- 11 Veevõtuliitmik, filtriga
- 12 Laager

- 13 Kõrgsurvevooliku väljumisava (ainult HDS 5/xx UX)
- 14 Kandekäepide
- 15 Seadme kate
- 16 Seadme lüliti
- 17 Pölet
- 18 Voolikualus (ainult HDS 5/xx U)
- 19 Voolikutrummel (ainult HDS 5/xx UX)
- 20 Filtriga puhastusvahendi imemisvoolik
- 21 Lisavarustuse hoidik, Pritsetoru
- 22 Tüübisilt
- 23 Kaane lukk
- 24 Voolikutrumli vânt (ainult HDS 5/xx UX)
- 25 Tõukesang
- 26 Düüsi markeering
- 27 Kolmekordne düüs EASY!Lock
- 28 Joatoru EASY!Lock
- 29 Pesupüstol EASY!Force
- 30 Pesupüstoli ohutusfiksaator
- 31 Turvahood
- 32 Päästik

Värvitde tähendus

- Puhastusprotsessi juhtelemendid on kollased.
- Hoolduse ja teeninduse juhtelemendid on helehallid.

Seadmel olevad sümbolid



Kõrgsurveline veejuga võib mittesihipärasel kasutamisel ohtlik olla. Jaga ei tohi suunata inimestele, loomadele, töötavale elektrilisele aparatuurile ega seadmele endale. Kõrgsurvepesurit tohib käitada ainult vertikaalses asendis.

Voolikutrumliga seade:



Tulistest pindadest lähtuv põletusoh!

Sihipärane kasutamine

- Järgmiste objektide puhastamine: masinad, sõidukid, ehitised, tööriistad, fassaadid, terrassid, aiatööriistad jne.
- Kõrgsurvepuhastit tohib kasutada ainult seadme vertikaalasendis.
- Ärge kunagi jätke seadet järelevalveta, kui see töötab.

⚠ OHT

Vigastusoh! Tanklates või muudes ohualades kasutamise korral tuleb järgida vastavaid ohutuseeskirju.

Palun vältige mineraalõli sisaldava heitvee sattumist pinnasesse, veekogudesse või kanalisatsiooni. See tõttu palume viia mootoripesu ja põhjapesu läbi ainult sobivates, õliseparaatoriga varustatud kohtades.

Nõuded vee kvaliteedile:

TÄHELEPANU

Kõrgsurvevedelikuna tohib kasutada ainult puhast vett. Mustus põhjustab seadme ja lisavarustuse enneaegset kulumist või ladestub seadmesse.

Kui kasutatakse tarbevett, ei tohi ületada järgmisi piirväärtusi.

pH-väärtus	6,5...9,5
elektrijuhtivus *	Magevee elektrijuhtivus +1200 µS/cm
mahaarvutatavad ained **	< 0,5 mg/l
filtreritavad ained ***	< 50 mg/l
süsvesikuid	< 20 mg/l
kloriid	< 300 mg/l
sulfaat	< 240 mg/l
Kaltsium	< 200 mg/l
üldine karedus	< 28 °dH < 50 °TH < 500 ppm (mg CaCO ₃ /l)
raud	< 0,5 mg/l
mangaan	< 0,05 mg/l
vask	< 2 mg/l
aktiivsüsi	< 0,3 mg/l
lõhnatu	
* Maksimum kokku 2000 µS/cm	
** Proovimaht 1 l, ladestumisaeg 30 min	
*** abrasiivsed ained puuduvad	

Ohutusalased märkused

- Järgida tuleb kõiki riigis kehtivaid survepesureid puudutavaid seaduslikke eeskirju.
- Järgida tuleb kõiki riigis kehtivaid õnnetusjuhtumite vältimist puudutavaid seaduslikke eeskirju. Survepesureid tuleb regulaarselt kontrollida ja kontrollimise tulemus fikseerida kirjalikult.
- Seadme küttemehhanism kujutab endast kütteseadet. Kütteseadmeid tuleb regulaarselt kontrollida vastavalt konkreetse riigis kehtivatele seaduslikele eeskirjadele.
- Seadme ja selle lisavarustusega ei tohi mingeid muudatusi teha.

Ohutusseadised

Ohutusseadised on mõeldud kasutaja kaitsmiseks vigastuste eest ning neid ei tohi deaktiveerida ega nende funktsiooni muuta.

Survelüliti

Survelüliti lülitab seadme välja, kui pesupüstol suletakse, ning püstoli avamisel uuesti sisse.

Turvaventiil

- Turvaventiil avaneb katla ülerõhu korral või kui ülevooluventiil või survelüliti on defektne.
- Turvaventiil on tehasepoolselt seadistatud ja plommitud. Seadistamisega tegeleb vaid klienditeenindus.

Veepuuduse kaitse

Veepuuduse kaitse hoiab ära põleti sisselülitumise olukorras, kus vett on vähe.

Heitgaasi temperatuuripiiraja

Heitgaasi temperatuuripiiraja lülitab seadme välja, kui saavutatakse liiga kõrge heitgaasitemperatuur.

Mähisekaitse kontakt

Pumba ajami mootorimähises olev mähisekaitse kontakt lülitab mootori termilise ülekoormuse korral välja.

Ohutusfiksaator

Ohutusfiksaator püstolil takistab seadme tahtmatut sisselülitamist.

Kasutuselevõtt

△ HOIATUS

Vigastusohut! Seade, lisavarustus, voolikud ja ühendused peavad olema laitmatu seisundis. Juhul kui seisund ei ole laitmatu, ei tohi seadet kasutada.

Pesupüstoli, joatoru, otsaku ja kõrgsurvevooliku paigaldamine

Märkus: EASY!Lock süsteem seob osiseid eri kiiruskeermetega vaid kiirete ja turvaliste pööretega.

- Ühendage pesupüstoliga joatoruga ja keerake käsitsi kinni (EASY!Lock).
- Paigaldage dүүs joatorule (markeering seadevõrul ilmaleval) ja keerake käsitsi kinni (EASY!Lock).
- Ilma voolikutrumlita seade. Ühendage kõrgsurvevoolik pesupüstoliga ja seadme kõrgsurveühendusega ja keerake käsitsi kinni (EASY!Lock).
- Voolikutrumliga seade: Ühendage kõrgsurvevoolik puhastuspeaga ja pingutage käsitsi (EASY!Lock).

Kütuse lisamine

△ OHT

Plahvatusohut! Lisage ainult diiselkütust või kerget kütteõli. Kasutamine biodiisliga vastavalt standardile EN 14214 (alates 6 °C välistemperatuurist) on võimalik. Sobimatuid kütuseid, nt bensini, ei tohi kasutada.

TÄHELEPANU

Kahjustusohut! Ärge kunagi kasutage seadet, kui kütusepaak on tühi. Vastasel korral läheb kütusepump rikki. See kehtib ka külma vee režiimil.

- Avage paagi lukk.
- Kütuse lisamine.
- Sulgege paagi lukk.
- Pühkige ära mahaläinud kütus.

Puhastusvahendi konteineri täitmine/väljavahetamine

△ OHT

Vigastusohut!

- Kasutage ainult Kärcheri tooteid.
- Ärge imege masinasse lahusteid (bensin, atsetoon, lahjendid jne).
- Vältige kontakti silmade ja nahaga.
- Järgige puhastusvahendi tootja ohutus- ja kasutamismõudeid.

Kärcheril on individuaalne puhastus- ja hooldusvahendite programm.

Müügiesindaja nõustab Teid meelsasti.

- Täitke väline puhastusvahendi paak või vahetage välja.

Veevõtuühendus

△ HOIATUS

Jälgige veevarustuseettevõtte eeskirju. Vastavalt kehtivatele eeskirjadele ei tohi seadet kunagi kasutada ilma joogiveevõrgu juurde paigaldatud süsteemieraldajata.

Veenduge, et maja veevärgi liitmik, millelt kõrgsurvepesurit kasutatakse, oleks varustatud süsteemieraldajaga vastavalt standardile EN 17279 tüüp BA.

Läbi süsteemieraldaja voolanud vesi ei ole joogikõlbulik.



△ ETTEVAATUS

Ühendage tagasivoolutakisti alati veevarustusega, mitte kunagi vahetult seadmega.

Ühendamiseks vajalikke andmeid vt tehniliste andmete juurest.

→ Kinnitage pealevooluvoolik (minimaalne pikkus 7,5 m, minimaalne läbimõõt 1/2") voolikuklambriga veeliitmiku komplekti külge.

→ Ühendage pealevooluvoolik seadme veeühenduse ja vee pealevooluga (nt veekraaniga).

Märkus: Pealevooluvoolik ja voolikuklamber ei sisaldu tarnekomplektis.

Vee imemine mahutitest

→ Ühendage imivoolik (läbimõõt vähemalt 1/2") filtriga (tarvikud) veeühenduse külge.

– Maks. imikõrgus: 0,5 m

△ OHT

Vigastus- ja kahjustusoh! Ärge kunagi võtke vett joogi-veepaagist. Ärge kunagi võtke selliseid lahuseid sisalduvaid vedelikke nagu värilahustid, bensiin, õli või filt-reerimata vesi. Seadme tihendid ei talu lahuseid. Lahustite pihustamisel tekkiv udu on eriti tuleohtlik, plahvatusohtlik ja mürgine.

Elektriühendus

– Ühendamiseks vajalikke andmeid Tehnilistest andmetest ja tüübisildilt.

– Elektriühenduse peab teostama elektrimontöör ja see peab vastama normile IEC 60364-1.

→ Viige seadme lüliti asendisse „0/OFF“ (väljas).

→ Ühendadage võrgupistik.

△ OHT

Elektrilõõgist lähtuv vigastusoh!

– Mittesobivad elektrilised pikendusjuhtmed võivad olla ohtlikud. Välistingimustes võib kasutada ainult väljas kasutamiseks lubatud ja vastavalt tähistatud piisava ristlõikepinnaga elektrilisi pikendusjuhtmeid:

– Kerige pikenduskaablid alati lõpuni maha.

– Kasutava pikendusjuhtme pistik ja ühendus peavad olema hermeetilised.

TÄHELEPANU

Maksimaalselt lubatud võrguimpedantsi elektrilises ühenduspunktis (vt tehnilistest andmetest) ei tohi ületada. Kahtluse korral ühenduspunkti võrguimpedantsi osas pöörduge palun oma energiaettevõtte poole.

Käsitsemine

△ OHT

Plahvatusoh! Ärge piserdage põlevaid vedelikke.

△ OHT

Vigastusoh! Ärge kunagi kasutage seadet ilma joatoruta. Kontrollige enne iga kasutamist, kas joatoru on korralikult kinni. Joatoru keermesühendus peab olema käega kinni keeratud.

△ OHT

Vigastusoh! Töötades hoidke pesupüstolit ja joatoru mõelma käega.

△ OHT

Vigastusoh! Ärge kiiluge töö käigus püstoli päästikut ega fikseerimishooba kinni.

△ OHT

Vigastusoh! Defektse fikseerimishoova korral pöörduge klienditeenindusse.

TÄHELEPANU

– Kahjustusoh! Ärge kunagi kasutage seadet, kui kütusepaak on tühi. Vastasel korral läheb kütusepump rikki. See kehtib ka külma vee režiimil.

– Kahjustusoh! Ärge kasutage seadet veeühenduses mitte kunagi ilma filtrita.

– Kahjustusoh! Ärge asetage esemeid (nt voolikut) kaminasse või selle peale.

– Voolikutrumliga seade:
Kahjustusoh! Kerige kõrgsurvevoolik alati lõpuni maha.

Seadme katte avamine/sulgmine

Joonis 2

→ Vabastage katte lukk kruvikeeraja abil, lükake seadme kate ette ja riputage välja.

Joonis 3

→ Riputage seadme kate üles (vt nooli), lükake üles ja laske kate lukul asendisse fikseeruda.

Pesupüstoli avamine/ sulgmine

→ Pesupüstoli avamine: Rakendage fikseerimishoob ja päästik.

→ Pesupüstoli sulgmine: Vabastage fikseerimishoob ja päästik.

Düüsi vahetamine

△ OHT

Vigastusoh! Enne otsaku vahetamist lülitage seade välja ja vajutage pesupüstolile, kuni seade on rõhuvaba.

→ Fikseerige pesupüstol, lükake fiksaator ette.

→ Düüsi vahetamine.

Töörežiimid

Joonis 4

0/OFF = Väljas

1 Töötamine külma veega

2 Töötamine kuuma veega

Seadme sisselülitamine

→ Seadke seadmeliiti soovitud töörežiimile.

Seade käivitub korrraks ja lülitub välja niipea, kui on saavutatud töörežiim.

→ Fikseerige pesupüstol, lükake fiksaator taha.

Pesupüstolit vajutades lülitub seade uuesti sisse.

Märkus: Kui kõrgsurveotsakust ei tule vett, tuleb pumba õhutada.

Pumba õhutamine:

→ Lülitage seadet seadmeliitiga mitu korda sisse ja välja, kusjuures pesupüstol on avatud.

Märkus: Õhutusprotsess kiireneb, kui joatoru pesupüstolilt maha monteerida.

Töö katkestamine

- Laske päästikut lahti, seade lülitub välja.
- Fikseerige pesupüstol, lükake fiksaator ette.
- Fikseerige pesupüstol, lükake fiksaator taha.
- Tõmmake päästikut uuesti, seade lülitub uuesti sisse.

Joatüübi valimine

- Sulgege pesupüstol.
- Fikseerige pesupüstol, lükake fiksaator ette.
- Keerake düüsi korpus, kuni soovitud sümbol katub markeeringuga:

	Kõrgsurve-ümarjuga (0°) eriti raskesti eemaldatava mustuse korral
	Madalsurve-lamejuga (CHEM) kasutamiseks puhastusainetega või vähese survega puhastamiseks
	Kõrgsurve-lamejuga (25°) suurelt pinnalt mustuse eemaldamiseks

Puhastusvahendiga käitus

- Keskkonna säästmiseks kasutage puhastusvahendeid säästlikult.
- Puhastusvahend peab sobima puhastatava pinnaga.

Joonis 5

- Tõmmake välja puhastusvahendi imivoolik.
- Keerake puhastusvahendi imivooliku filtrit, et puhastusvahendit doseerida.
- Puhastusvahendi imemisvoolik asetada puhastusvahendi anumasse.
- Seadke düüs asendisse „CHEM“.

Puhastamine

- Valige puhastusvahendi kontsentratsioon vastavat puhastatavale pinnale.

Märkus: Suunake kõrgsurvejuga alati esmalt suuremalt kaugusest puhastatavale objektile, et vältida liiga õrnast survest tingitud kahjustusi.

Soovitav puhastusmeetod

- Mustuse vabastamine:
- Pihustage pinnale veidi puhastusvahendit ja laske 1...5 minutit mõjuda, kuid mitte kuivada.
- Mustuse eemaldamine:
- Lahtileotatud mustus kõrgsurvejoaga maha pesta.

Töötamine külma veega

Kerge mustuse eemaldamine ja puhtakloputamine, nt aiatööriistad, terrass, tööriistad jne.

- Seadke lüliti asendisse "1".

Töötamine kuuma veega

⚠ OHT
Põletusohu!

- Seadke lüliti asendisse "2".

Pärast töötamist puhastusvahendiga

- Keerake puhastusvahendi imemisvooliku filter täiesti kinni (-).
- Seadke lüliti asendisse "1".

- Loputage seade t avatud pesupüstoliga vähemalt 1 minuti vältel.

Seadme väljalülitamine

⚠ OHT

Tulistest veest lähtuv põletusohu! Pärast kuuma vee režiimi tuleb seadet jahutamiseks vähemalt kaks minutit kasutada avatud püstoliga külma vee režiimil.

- Vee juurdejooksu sulgemine.
- Avage pesupüstol.
- Lülitage seadme lüliti sisse ja laske sellel 5–10 sekundit töötada.
- Sulgege pesupüstol.
- Viige seadme lüliti asendisse „0/OFF“ (väljas).
- Toitepistikut pistikupesast välja tõmmates peavad käted kuivad olema.
- Eemaldage veeühendus.
- Vajutage pesupüstolilt, kuni seade on survevaba.
- Fikseerige pesupüstol, lükake fiksaator ette.

Seadme ladustamine

- Pesupüstol hoidikusse panna.
- Ilma voolikutrumlita seade.
- Kõrgsurvevoolik kokku kerida ja vooliku hoidikusse riputada,
- Voolikutrumliga seade:
- Kerige kõrgsurvevoolik voolikutrumlile. Vanda käepide sisse lükata, et vooliku trummel blokeerida.
- Kerige ühenduskaabel ümber kaablihooldiku.
- Kinnitage pistik paigaldatud klambriga.

Jäätumiskaitse

TÄHELEPANU

Vigastusohu! Külml purustab seadme, mis ei ole veest täiesti tühjendatud.

- Hoida seadet kohas, kus pole jäätumisohtu.
- Kui seade on ühendatud korstnaga, tuleb meeles pidada järgmist:

TÄHELEPANU

Korstnast sissetungivast õhust lähtuv vigastusohu.

- Kui välitemperatuur on alla 0 °C, tuleb seade korstnast lahutada.

Kui seadet ei ole võimalik hoida ruumis, mille temperatuur ei lange allapoole nulli, tuleb seade seisma panna.

Seismapanek

Kui seadet pikemat aega ei kasutata või kui ei ole võimalik seadet hoida ruumis, mille temperatuur ei lange allapoole nulli:

- Lasta vesi välja.
- Loputada seade jäätumiskaitsevahendiga läbi.

Vee väljalaskmine

- Krugive vee juurdevoolu voolik ja kõrgsurvevoolik maha.

Joonis 6

- Asetage seade tagaküljele.
- Laske masinal maks. 1 minut külma veega töötada, kuni pump ja voolikud on tühjad.

Loputage seade jäätumiskaitsevahendiga läbi

Märkus: Pidage silmas jäätumiskaitsevahendi tootja käsitlemiseeskirju.

- Valage veeliitmikku kaubanduses saadaolevat antifriisi.
- Lülitage seade (ilma põletita) sisse, kuni seade on täielikult läbi pestud.

Seeläbi saavutatakse ka mõningane korrosioonikaitse.

Hoiulepanek

△ **ETTEVAATUS**

Traumade ja kahjustuste oht! Ladustamisel jälgige seadme kaalu.

Transport

△ **OHT**

Vigastusohht! Ümberkukkumisoht liiga suurte tõusude, liiga suure külgmise kallutuse või ebatasase aluspinna tõttu.

- Liigutage seadet ainult tõusudel kuni maksimaalselt 2%.
- Liigutage masinat ainult kindlal aluspinnal.

TÄHELEPANU

Kaitske fikseerimishooba transpordi ajal kahjustuste eest.

△ **ETTEVAATUS**

Traumade ja kahjustuste oht! Transportimisel pidage silmas masina kaalu.

- Enne transportimist pange masin tagaküljele ja laske masinasse jäänud veel välja voolata.
- Pikemate vahemaadega transpordiks tõmmata seadet enda järel tõukesangast.
- Kandmiseks võtke kinni käepidemetest, mitte tõukesangast.
- Sõidukites transportimisel fikseerige seade vastavalt kehtivatele määrustele libisemise ja ümbermiku vastu.

Korrahoid ja tehnohooldus

△ **OHT**

Kogemata käivituvast seadmest ja elektrilöögist lähtub vigastusohht. Enne kõiki töid seadme juures tuleb seade välja lülitada ja pistik seinakontaktist välja tõmmata.

- Sulgege vee pealevool.
- Avage pesupüstol.
- Lülitage seadme lüliti sisse ja laske sellel 5–10 sekundit töötada.
- Sulgege pesupüstol.
- Viige seadme lüliti asendisse „0/OFF“ (väljas).
- Toitepistikut pistikupesast välja tõmmates peavad käed kuivad olema.
- Eemaldage veeühendus.
- Vajutage pesupüstolilt, kuni seade on survevaba.
- Fikseerige pesupüstol, lükake fiksaator ette.
- Laske seadmel jahtuda.

Ohutusinspeksioon/hooldusleping

Seadme müüjaga võib kokku leppida regulaarse ohutusinspeksiooni või sõlmida hoolduslepingu. Palun laske end nõustada.

Hooldusvälbad

Kord nädalas

- Puhastage veevõtuliitmikus olevat filtrit.

Kord kuus

- Puhastage filtrit puhastusvahendi imemisvoolikuga.

Iga 500 töötunni järel, vähemalt kord aastas

- Laske hooldus teha klienditeeninduses.

Hooldustööd

Märkus: Kõrgsurvepumba õlivahetus ei ole vajalik.

Puhastage veevõtuliitmikus olevat filtrit

- Võtke filter välja.
- Puhastage sõela vees ja pange uuesti tagasi.

Puhastage puhastusvahendi imemisvooliku filtrit.

- Puhastage sõela vees ja pange uuesti tagasi.

Abi häirete korral

△ **OHT**

Kogemata käivituvast seadmest ja elektrilöögist lähtub vigastusohht. Enne kõiki töid seadme juures tuleb seade välja lülitada ja pistik seinakontaktist välja tõmmata.

Seade ei tööta

- Puudub võrgupinge
- Kontrollige võrguühendust/toidet.
- mootor ülekoormatud/ülekuumenenud
- Viige seadme lüliti asendisse „0/OFF“ (väljas).
- Laske seadmel jahtuda.
- Lülitage seade sisse.
- Kui rike esineb ka pärast seda, tuleb lasta seadet klienditeeninduses kontrollida.
- Vallandus heitgaasi temperatuuripiiraja, küttespiiraal tahmane.
- Laske klienditeenindusel seade nõest puhastada.
- Heitgaasi temperatuuripiiraja vallandus, heitgaasi temperatuur liiga kõrge.
- Viige seadme lüliti asendisse „0/OFF“ (väljas).
- Laske seadmel jahtuda.
- Ainult manuaalse lähtestamisega seadmete puhul: Joonis 7
- Vajutage heitgaasi temperatuuripiiraja lähtestusnuppu.
- Lülitage seade sisse.
- Kui rike esineb ka pärast seda, tuleb lasta seadet klienditeeninduses kontrollida.

Seadmes puudub surve

- Õhk süsteemis
- Pumba õhutamine:
- Lülitage seadet seadmelülitiga mitu korda sisse ja välja, kusjuures pesupüstol on avatud.
- Märkus:** Ohutusprotsess kiireneb, kui joatoru pesupüstolilt maha monteerida.
- Kui väline puhastusvahendi paak on tühi, täitke seda või vahetage välja.
- Kontrollige ühendusi ja torusid.
- Veevõtuliitmikus olev filter on must
- Puhastage filter.
- Vee juurdevool viiäga väike
- Kontrollida veepuudumise kogust (vaata tehnilised andmed).
- Veekraan on kinni.
- Avage veekraan.

Seade lülitub pidevalt sisse ja välja, kui pesupüstol on avatud

- Õhk süsteemis
- Pumba õhutamine:
- Lülitage seadet seadmelülitiga mitu korda sisse ja välja, kusjuures pesupüstol on avatud.
- Märkus:** Ohutusprotsess kiireneb, kui joatoru pesupüstolilt maha monteerida.
- Kõrgsurvedüüs ummistunud
- Puhastage düüsi.

- Küttespiraali katlakivi
- Laske klienditeenindusel seade katlakivist puhas-tada.

Seade lülitub pidevalt sisse ja välja, kui pesupüstol on suletud

- Kõrgsurvesüsteem lekib
- Kontrollige kõrgsurvesüsteemi ja ühendusi lekete osas.

Seade lekib, seadme alt tilgub vett

- Pump lekib, turvaventiil lekib.
- Märkus:** Lubatud on 3 tilka minutis.
- Kui leke on suurem, tuleb lasta klienditeenindusel seadet kontrollida.

Seade ei võta puhastusvahendit sisse

- Düüs on seatud asendisse „Kõrgsurve“
- Seadke düüs asendisse „CHEM“.
- Väline puhastusvahendi paak on tühi.
- Täitke väline puhastusvahendi paak või vahetage välja.
- Puhastusvahendi imivooliku filter on must
- Puhastage filter.
- Tagasilöögiventil kinni kleepunud
- Keerake puhastusvahendi imemisvooliku filter täiesti kinni (-).
- Seadke lülitit asendisse „1“.
- Loputage seade t avatud pesupüstoliga vähemalt 1 minuti vältel.

Põleti ei sütti

- Kütusepaak on tühi.
- Kütuse lisamine.
- Veepuudus
- Kontrollige veeühendust, kontrollige pealevoolu-torusid.
- Vee pealevoolu temperatuur liiga kõrge.
- Võtke masinasse maks. 30 °C sooja vett.

Joonis 8

- Kütusefilter must
- Vahetage kütusefilter.

Klienditeenindus

Kui riket ei ole võimalik kõrvaldada, tuleb lasta klienditeenindusel seadet kontrollida.

Garantii

Igas riigis kehtivad meie volitatud müügiesindaja antud garantiitingimused. Seadmel esinevad rikked kõrvalda-me garantiiajal tasuta, kui põhjuseks on materjali- või valmistusviga. Garantiijuhtumi korral palume pöörduda müüja või lähima volitatud klienditeenistuse poole, esi-tades ostu tõendava dokumendi.

Lisavarustus ja varuosad

Kasutage ainult originaalvarukuid ja originaalvaruosi, mis tagavad seadme ohutu ja tõrgeteta käituse. Tarvikute ja varuosade kohta leiate teavet aadressilt www.kaercher.com.

ELi vastavusdeklaratsioon

Käesolevaga kinnitame, et allpool kirjeldatud seade vastab meie poolt turule toodud mudelina oma kont-septsioonilt ja konstruktsioonilt EL direktiivide asjako-hastele põhilistele ohutus- ja tervisekaitse nõuetele. Meiega kooskõlastamata muudatuste tegemise korral seadme juures kaotab käesolev deklaratsioon kehtivu-se.

Toode: Kõrgsurvepesur

Tüüp: 1.064-xxx

Asjakohased EL direktiivid:

2000/14/EU

2006/42/EU (+2009/127/EU)

2011/65/EL

2014/30/EL

Kohaldatud ühtlustatud standardid:

EN IEC 63000: 2018

EN 55014-1: 2017 + A11: 2020

EN 55014-2: 2015

EN 60335-1

EN 60335-2-79

EN 61000-3-2: 2014

HDS 5/11, HDS 5/13:

EN 61000-3-3: 2013

HDS 5/15:

EN 61000-3-11: 2000

EN 62233: 2008

Järgitud vastavushindamise protseduur:

2000/14/EÜ: Lisa V

Helivõimsuse tase dB(A)

HDS 5/11 U, HDS 5/15:

Mõõdetud: 91

Garanteeritud: 94

HDS 5/11 UX, HDS 5/13:

Mõõdetud: 91

Garanteeritud: 93

5.957-976

Allakirjutatud tegutsevad juhatause ülesandel ja volitu-sega.

H. Jenner

Chairman of the Board of Management



S. Reiser

Director Regulatory Affairs & Certification

Dokumentatsiooni eest vastutav isik:

S. Reiser

Alfred Kärcher SE & Co. KG
Alfred-Kärcher-Straße 28-40
71364 Winnenden (Germany)
Tel.: +49 7195 14-0
Fax: +49 7195 14-2212

Winnenden, 2020/10/01

Tehnilised andmed

		HDS 5/11			HDS 5/13			HDS 5/15		
Võrguühendus										
Pinge	V	220	230	240	220	230	240	220	230	240
Voolu liik	Hz	1~ 50			1~ 50			1~ 50		
Tarbitav võimsus	kW	2,2			2,6			2,7		
Kaitse (inaktiivne)	A	16	16	13	16	16	13	16	16	13
Kaitse liik	--	IPX5			IPX5			IPX5		
Elektriühutusklass	--	I			I			I		
Maksimaalselt lubatav võrguimpedants	oomi	0,150			0,150			0,150		
Veevõtuühendus										
Juurdeoolava vee temperatuur (max)	°C	30			30			30		
Juurdeoolu hulk (min)	l/h (l/min)	500 (8,3)			550 (9,2)			500 (8,3)		
Imemiskõrgus lahtisest anumast (20°C)	m	0,5			0,5			0,5		
Juurdeoolurõhk (max)	MPa (baar)	0,6 (6)			0,6 (6)			0,6 (6)		
Pealevooluvooliku läbimõõt (min.)	Toll	1/2			1/2			1/2		
Pealevooluvooliku pikkus (min)	m	7,5			7,5			7,5		
Jõudluse andmed										
Vee pumpamiskogus	l/h (l/min)	450 (7,5)			500 (8,3)			450 (7,5)		
Vee töösurve (standardtsakuga)	MPa (baar)	11,0 (110)			12,5 (125)			15,0 (150)		
Maksimaalne tööülerõhk (ohutusventiil)	MPa (baar)	16,5 (165)			18,0 (180)			20,0 (200)		
Kuuma vee maks. töötemperatuur	°C	80			80			80		
Puhastusvahendi sisse imemine	l/h (l/min)	0-33 (0-0,6)			0-33 (0-0,6)			0-33 (0-0,6)		
Põleti võimsus	kW	26			29			26		
Maksimaalne kütteõli kulu	kg/h	2,7			3,1			2,7		
Pesupüstoli tagasilöögi jõud (maks.)	N	18,1			21,4			20,8		
Standarddүүisi dүүisi suurus	--	035			032			030		
Tuvastatud väärtused vastavalt standardile EN 60335-2-79										
Müraemissioon										
Helirõhu tase L_{pA}	dB(A)	76			76			77		
Ebakindlus K_{pA}	dB(A)	3			3			3		
Müratase L_{WA} + ebakindlus K_{WA} (UX)	dB(A)	94 (93)			93			94		
Käte/käsivarte vibratsiooniväärtus										
Pesupüstol	m/s ²	2,4			1,0			0,9		
Joatoru	m/s ²	1,4			1,1			1,1		
Ebakindlus K	m/s ²	0,3			0,3			0,3		
Käitusained										
Kütus	--	Kütteõli EL või diisel			Kütteõli EL või diisel			Kütteõli EL või diisel		
Õlikogus	l	0,1			0,1			0,2		
Õlisort	Mootoriõli 15W40	Tellimisnr. 6.288-050.0			Tellimisnr. 6.288-050.0			Tellimisnr. 6.288-050.0		
Mõõtmed ja kaalud										
pikkus x laius x kõrgus (UX)	mm	618 x 618 x 994 (1163)			618 x 618 x 994 (1163)			618 x 618 x 994 (1163)		
Tüüpiline töökaal (UX)	kg	70 (72)			74 (76)			76 (78)		
Kütusepaak	l	6,5			6,5			6,5		



Pirms ierīces pirmās lietošanas izlasiet instrukcijas oriģinālvalodā, rīkojieties saskaņā ar norādījumiem tajā un uzglabājiet

to vēlākai izmantošanai vai turpmākiem lietotājiem.

- Pirms pirmās lietošanas obligāti izlasīt norādījumus par drošību Nr. 5.951-949.0!
- Par transportēšanas bojājumiem nekavējoties ziņojiet tirgotājam.
- Pēc izsaiņošanas pārbaudiet iepakojuma saturu. Piegādes komplektu skatiet 1. attēlā.

Satura rādītājs

Vides aizsardzība	LV	1
Aparāta elementi	LV	1
Simboli uz aparāta	LV	1
Noteikumiem atbilstoša lietošana	LV	1
Drošības norādījumi	LV	2
Drošības iekārtas	LV	2
Ekspluatācijas uzsākšana	LV	2
Apkalpošana	LV	3
Glabāšana	LV	5
Transportēšana	LV	5
Kopšana un tehniskā apkope	LV	5
Palīdzība darbības traucējumu gadījumā	LV	5
Garantija	LV	6
Piederumi un rezerves daļas	LV	6
ES Atbilstības deklarācija	LV	7
Tehniskie dati	LV	8

Vides aizsardzība



Iepakojuma materiāli ir atkārtoti pārstrādājami. Lūdzu, neizmetiet iepakojumu kopā ar mājtsaimniecības atkritumiem, bet nogādājiet to vietā, kur tiek veikta atkritumu otrreizējā pārstrāde.



Nolietotās ierīces satur noderīgus materiālus, kurus iespējams pārstrādāt un izmantot atkārtoti. Baterijas, eļļa un tamlīdzīgas vielas nedrīkst nokļūt apkārtējā vidē. Tādēļ lūdzam utilizēt vecās ierīces ar atbilstošu atkritumu savākšanas sistēmu starpniecībā.

Neļaujiet motoreļļai, kurināmai degvielai, dīzeļdegvielai un benzīnam nonākt apkārtējā vidē. Saudzējiet augsni un nolietoto eļļu likvidējiet videi nekaitīgā veidā.

Informācija par sastāvdaļām (REACH)

Aktuālo informāciju par sastāvdaļām atradīsiet:

www.kaercher.com/REACH

Aparāta elementi

Attēls 1

- 1 Augstspiediena šļūtene EASY!Lock
- 2 Kabeļa turētājs
- 3 Degvielas iepildes atvere
- 4 Piepildījuma līmeņa indikators
- 5 Vieta sprauslu glabāšanai
- 6 Elektropievads
- 7 Augstspiediena sūknis
- 8 Ūdens pieslēguma komplekts
- 9 Augstspiediena pieslēgums EASY!Lock (tikai HDS 5/xx U)
- 10 Smidzinātāja caurules novietne
- 11 Ūdens pieslēgums ar filtru

- 12 Balsts
- 13 Augstspiediena šļūtenes izplūdes atvere (tikai HDS 5/xx UX)
- 14 Rokturis aparāta pārnēsāšanai
- 15 Ierīces pārsegs
- 16 Aparāta slēdzis
- 17 Deglis
- 18 Vieta šļūtenes glabāšanai (tikai HDS 5/xx U)
- 19 Šļūtenes uztīšanas trumulis (tikai HDS 5/xx U)
- 20 Tīrīšanas līdzekļa sūkšanas šļūtene ar filtru
- 21 Piederumu fotouzņēmums, Uzgalis
- 22 Datu plāksnīte
- 23 Pārsega vāciņš
- 24 Šļūtenes uztīšanas trumuļa kloķis (tikai HDS 5/xx U)
- 25 Vadāmais rokturis
- 26 Sprauslas marķējums
- 27 Tīrīkarsā sprausla EASY!Lock
- 28 Smidzināšanas caurule EASY!Lock
- 29 Rokas smidzināšanas pistole EASY!Force
- 30 Rokas smidzinātājpistoles drošinātājs
- 31 Drošinātājsvira
- 32 Palaišanas gailītis

Krāsu marķējums

- Tīrīšanas procesa vadības elementi ir dzelteni.
- Apkopes un servisa vadības elementi ir gaiši pelēki.

Simboli uz aparāta



Nepareizi lietojot, augstspiediena strūkļa var būt bīstama. Nevērsiet strūkļu pret personām, dzīvniekiem, ieslēgtām elektriskām ierīcēm vai pret pašu aparātu. Augstspiediena tīrītāju drīkst darbināt tikai vertikālā stāvoklī.

Ierīce ar šļūtenes uztīšanas trumuli:



Apdegumu gūšanas risks, strādājot pie sakarsētām virsmām!

Noteikumiem atbilstoša lietošana

- Tīrīšana: mašīnas, transportlīdzekļi, celtnes, instrumenti, fasādes, terases, dārza ierīces u.c.
- Augstspiediena tīrītāju drīkst darbināt tikai vertikālā stāvoklī.
- Ierīcei atrodoties darba režīmā, nekādā gadījumā neatstājiet to bez uzraudzības.

⚠ BĪSTAMI

Savainošanās risks! Izņemot degvielas uzpildes stacijas vai citas bīstamas zonas, ievērot attiecīgos drošības priekšrakstus.

Minerāleļļas saturoši notekūdeņi nedrīkst nokļūt augsnē, ūdenī vai kanalizācijā. Tāpēc dzinēja mazgāšanu un apakšas mazgāšanu veikt tikai piemērotās vietās ar eļļas uztvērēju.

Ūdens kvalitātes prasības:

IEVĒRĪBA

Kā augstspiediena šķidrumu drīkst izmantot tikai tīru ūdeni. Netīrumi izraisa ierīces un tās piederumu priekšlaicīgu nolietošanos vai rada nosēdumus tajos. Izmantojot attīrītu ūdeni, nedrīkst pārsniegt tālāk norādītās robežvērtības.

pH vērtība	6,5...9,5
strāvas vadītspēja *	Tīra ūdens vadītspēja +1200 µS/cm
nosēdināmās vielas **	< 0,5 mg/l
filtrējamās vielas ***	< 50 mg/l
ogļūdeņraži	< 20 mg/l
hlorīdi	< 300 mg/l
Sulfāti	< 240 mg/l
kalcijs	< 200 mg/l
kopējā ūdens cietība	< 28 °dH < 50 °TH < 500 ppm (mg CaCO ₃ /l)
dzelzs	< 0,5 mg/l
mangāns	< 0,05 mg/l
varš	< 2 mg/l
Aktīvais hlors	< 0,3 mg/l
bez nepatīkamas smakas	
* kopā maksimāli 2000 µS/cm ** pārbaudes tilpums 1 l, nosēdināšanas laiks 30 min *** neattiecas uz abrazīvām vielām	

Drošības norādījumi

- *Nemiet vērā attiecīgajā valstī likumdevēja izdotos normatīvos aktus par šķidruma smidzinātājiem.*
- *Nemiet vērā attiecīgajā valstī likumdevēja izdotos normatīvos aktus par negadījumu novēršanu. Šķidrumu smidzinātāji ir regulāri jāpārbauda un pārbaudes rezultāts ir rakstiski jādokumentē.*
- *Aparāta apsildes iekārta ir apkures iekārta. Apkures iekārta ir regulāri jāpārbauda saskaņā ar attiecīgās valsts likumdevēja izdotajiem normatīvajiem aktiem.*
- *Ierīcei/piederumiem aizliegts veikt jebkādu pārveidi.*

Drošības iekārtas

Drošības ierīces kalpo lietotāja aizsardzībai un tās nedrīkst ignorēt vai apiet to darbību.

Spiediena relejs

Aizverot rokas smidzināšanas pistoli, spiediena relejs ierīci izslēdz un atverot - ieslēdz.

Drošības vārsts

- Drošības vārsts atveras, ja katlā ir pārspiediens vai tad, ja ir bojāts pārpildes vārsts vai spiediena relejs.
- Drošības vārsts ir rūpnīcā iestatīts un noplombēts. Iestatīšanu drīkst veikt tikai klientu serviss.

Ūdens trūkuma drošinātājs

Ūdens trūkuma drošinātājs novērš degļa ieslēgšanos ūdens trūkuma gadījumā.

Atgāzu temperatūras ierobežotājs

Atgāzu temperatūras ierobežotājs izslēdz ierīci, sasniedzot pārāk augstu atgāzu temperatūru.

Tinuma aizsardzības kontakts

Sūkņa pievada tinuma aizsardzības kontakts motora tinumā atslēdz motoru termiskās pārslodzes gadījumā.

Drošinātājs

Rokas smidzinātāja drošinātājs novērš nejašu aparāta ieslēgšanu.

Ekspluatācijas uzsākšana

⚠ **BRĪDINĀJUMS**

Savainošanās risks! Ierīcei, piederumiem, pievadiem un pieslēgumiem jābūt nevainojamā stāvoklī. Ja to stāvoklis nav apmierinošs, tad ierīci izmantot nav atļauts.

Rokas smidzinātājpistoles, smidzināšanas caurules, sprauslas un augstspiediena šļūtenes montāža

Norādījums: EASY!Lock sistēma ātri un droši savieno komponentus, izmantojot ātro vītņi ar tikai vienu apgriezienu.

- Smidzināšanas cauruli savienojiet ar rokas smidzināšanas pistoli un savienojumu pievelciet ar roku (EASY!Lock).
- Uzmontējiet sprauslu smidzināšanas caurulei (marķējums augšā uz regulēšanas gredzena) un savienojumu pievelciet ar roku (EASY!Lock).
- Ierīce bez šļūtenes uztīšanas trumuļa: Augstspiediena šļūteni savienojiet ar rokas smidzināšanas pistoli un ierīces augstspiediena pieslēgumu un pievelciet ar roku (EASY!Lock).
- Ierīce ar šļūtenes uztīšanas trumuļi: Augstspiediena šļūteni savienojiet ar rokas smidzināšanas pistoli un savienojumu pievelciet ar roku (EASY!Lock).

Degvielas uzpilde

⚠ **BĪSTAMI**

Sprādzienbīstamība! Iepildīt tikai dīzeļdegvielu vai vieglo šķidro kurināmo. Iespējama ekspluatācija ar biodīzeļdegvielu atbilstoši EN 14214 (sākot no 6 °C āra temperatūras). Nedrīkst izmantot nepiemērotu degvielu, piem., benzīnu.

IEVĒRĪBA

Bojājumu risks! Nekad nedarbiniet ierīci ar tukšu degvielas tvertni. Pretējā gadījumā tiek sabojātas degvielas sūkņis. Tas attiecas arī uz darbu ar aukstu ūdeni.

- Atveriet tvertnes aizslēgu.
- Uzpildiet degvielu.
- Aizvērt tvertnes vāciņu.
- Noslaucīt pāri pārtečušu degvielu.

Tīrīšanas līdzekļa tvertnes uzpildīšana / nomaiņa

⚠ **BĪSTAMI**

Savainošanās risks!

- Izmantot tikai Kärcher produktus.
- Nekādā gadījumā neiesūciet šķīdinātājus (benzīnu, acetonu, šķaidītāju u.c.).

- Novērst saskaršanos ar acīm un ādu.
- Ievērot tīrīšanas līdzekļa izgatavotāja drošības un lietošanas norādījumus.

Kärcher piedāvā individuālu tīrīšanas un kopšanas līdzekļu programmu.

Jūsu pārdevējs Jūs labprāt konsultēs.

- ➔ Uzpildīt/nomainīt tukšu ārējo tīrīšanas līdzekļa tvertni.

Ūdensapgāde

⚠ BRĪDINĀJUMS

Ievērojiet ūdensapgādes uzņēmuma izstrādātos noteikumus.

Saskaņā ar spēkā esošajiem noteikumiem ierīci nedrīkst izmantot bez dzeramā ūdens sistēmas dalītāja. Pārlicinieties, ka Jūsu mājas ūdensapgādes pieslēgums, kuram ir pieslēgts augstspiediena tīrītājs, ir aprīkots ar EN 12729 BA tipam atbilstošu sistēmas dalītāju. Ūdens, kurš izplūdis cauri sistēmas dalītājam, tiek uzskatīts par dzeršanai nederīgu.



⚠ UZMANĪBU

Sistēmas atdalītāju vienmēr pieslēdziet ūdensapgādes sistēmai, nevis ierīcei.

Pieslēguma lielumus skatīt tehniskajos datos.

- ➔ Padeves šļūteni (minimālais garums 7,5 m, minimālais diametrs 1/2") ar šļūtenes apskavu nostipriniet pie ūdens pieslēguma komplekta.
- ➔ Padeves šļūteni pieslēgt pie ierīces ūdens pieslēgumvietas un pie ūdens padeves (piemēram, pie ūdenskrāna).

Norāde: Padeves šļūtene un šļūtenes apskava neietilpst piegādes komplektā.

Ūdens iesūkšana no tvertnes

- ➔ Sūkšanas šļūteni (minimālais diametrs 1/2") ar filtru (piederumi) pieslēgt pie ūdens pieslēgumvietas.
- Maks. sūkņēšanas augstums: 0,5 m

⚠ BĪSTAMI

Savainošanās un bojājumu risks! Nekad nesūknējiet ūdeni no dzeramā ūdens tvertnes. Nekad nesūknējiet šķīdinātāju saturošus šķidrums, piem., krāsas atšķaidītāju, benzīnu, eļļu vai nefiltrētu ūdeni. Ierīces blīves nav izturīgas pret šķīdinātājiem. Izsmidzināts šķīdinātājs ir ātri uzliesmojošs, eksplozīvs un indīgs.

Strāvas pieslēgums

- Pieslēgumu lielumus skatīt tehniskajos datos un ražotājfīrmas datu plāksnītē.
- Elektriskā pieslēgšana jāveic elektriķim un jāatbilst IEC 60364-1.

➔ Pārslēgt aparāta slēdzi „0/OFF”.

➔ Pievienojiet kontaktspraudni kontaktlīdziem.

⚠ BĪSTAMI

Savainojumu gūšanas risks, gūstot elektriskās strāvas triecienu!

- Neatbilstoši elektriskie pagarināju kabeli var būt bīstami dzīvībai. Tāpēc āra apstākļos izmantojiet tikai atļautos un atbilstoši marķētus elektriskos pagarinātāju kabelus ar pietiekošu vadu šķērs griezumam.
- Vienmēr pilnībā notiniet pagarinātāja vadus.
- Izmantotā pagarinātāja kabeļa spraudnim un savienojumam jābūt ūdensdrošiem.

IEVĒRĪBAI

Nedrīkst pārsniegt maksimāli pieļaujamo tīkla pretestību strāvas pieslēguma vieta (skatīt tehniskos datus). Ja ir neskaidrtības par Jūsu pieslēguma vietā pastāvošo tīkla pretestību, lūdzu, sazinieties ar Jūsu energopagādes uzņēmumu.

Apkalpošana

⚠ BĪSTAMI

Sprādzienbīstamība! Neizsmidziniet degošus šķidrums.

⚠ BĪSTAMI

Savainošanās risks! Neizmantojiet aparātu bez uzmontētās smidzināšanas caurules. Ikreiz pirms lietošanas pārbaudiet, vai smidzināšanas caurule ir stingri nofiksēta. Smidzināšanas caurules skrūsvienojumam jābūt cieši pievilkta.

⚠ BĪSTAMI

Savainošanās risks! Strādājot ar ierīci, rokas smidzināšanas pistoli un smidzināšanas cauruli turiet ar abām rokām.

⚠ BĪSTAMI

Savainošanās risks! Rokas smidzināšanas pistoles palaišanas sviru un drošinātājsviru darbības laikā nedrīkst saķīlēt.

⚠ BĪSTAMI

Savainošanās risks! Ja drošinātājsvira ir bojāta, sazinieties ar klientu apkalpošanas dienestu.

IEVĒRĪBAI

- Bojājumu risks! Nekad nedarbiniet ierīci ar tukšu degvielas tvertni. Pretējā gadījumā tiek sabojāts degvielas sūkņis. Tas attiecas arī uz darbu ar aukstu ūdeni.
- Bojājumu risks! Nekad nedarbiniet ierīci, ja ūdens pieslēgumā nav filtra.
- Bojājumu risks! Nelieciet dūmvadā vai virs tā priekšmetus (šļūtenes utt.).
- Ierīce ar šļūtenes uzlīšanas trumuli: Bojājumu risks! Vienmēr pilnībā notiniet augstspiediena šļūteni.

Aparāta pārsega atvēršana/aizvēršana

Attēls 2

➔ Atbloķējiet pārsega fiksatoru ar skrūvgriezi, atvērīet aparāta pārsegu uz priekšu un izkabīniet.

Attēls 3

➔ Iekabīniet aparāta pārsegu (skatīt bultiņas), paceļiet uz augšu un nofiksējiet pārsega fiksatoru.

Rokas smidzināšanas pistoles atvēršana/aizvēršana

- ➔ Rokas smidzināšanas pistoles atvēršana: nospiežot drošinātājsviru un palaišanas sviru.
- ➔ Rokas smidzināšanas pistoles aizvēršana: atlaižot vajā drošinātājsviru un palaišanas sviru.

Sprauslas nomaīņa

⚠ BĪSTAMI

Savainošanās risks! Pirms sprauslas nomaīņas izslēdziet ierīci un nospiediet rokas smidzināšanas pistoli, līdz ierīcē vairs nav spiediena.

➔ Nodrošiniet rokas smidzināšanas pistoli, pabīdot drošinātāju uz priekšu.

➔ Nomainiet sprauslu.

Darba režīmi

Attēls 4

0/OFF = Izslēgts

- 1 Darbs ar aukstu ūdeni
- 2 Darbs ar karstu ūdeni

Ierīces ieslēgšana

→ Iestatiet aparāta slēdzi uz vajadzīgo darba režīmu. Ierīce uz brīdi iedarbojas un izslēdzas, tiklīdz ir saņemts darba spiediens.

→ Atbloķējiet rokas smidzināšanas pistoli, pabīdot drošinātāju atpakaļ.

Paņemot rokas smidzinātājipistoli, ierīce atkal ieslēdzas.

Norāde: Ja no augstspiediena sprauslas nenāk ūdens, atgaisojiet sūkni.

Atgaisot sūkni:

→ Ierīci ar atvērtu rokas smidzinātājipistoli vairākkārt ieslēgt un izslēgt.

Norāde: Demontējot smidzināšanas cauruli no rokas smidzinātājipistoles, paātrinās atgaisošanas process.

Darba pārtraukšana

→ Atlaižot rokas smidzinātājipistoles palaišanas sviru, aparāts atslēdzas.

Nodrošiniet rokas smidzināšanas pistoli, pabīdot drošinātāju uz priekšu.

→ Atbloķējiet rokas smidzināšanas pistoli, pabīdot drošinātāju atpakaļ.



Pievelkot palaišanas sviru no jauna, aparāts atkal ieslēdzas.

Strūklas veida izvēle

→ Izslēdziet rokas smidzinātājipistoli.

→ Nodrošiniet rokas smidzināšanas pistoli, pabīdot drošinātāju uz priekšu.

→ Pagrieziet sprauslas korpusu, līdz vajadzīgais simbols sakrīt ar marķējumu:

	Augstspiediena apaļā strūkla (0°) īpaši noturīgu netīrumu tīrīšanai
	Zemspiediena plakanā strūkla (CHEM) tīrīšanai ar tīrīšanas līdzekli vai ar mazu spiedienu
	Augstspiediena plakanā strūkla (25°) plašu netīro virsmu tīrīšanai

Tīrīšanas līdzekļa izmantošana

- Lai saudzētu vidi, tīrīšanas līdzekli lietot taupīgi.
- Tīrāmajam līdzeklim jābūt piemērotam tīrāmajai virsmai.

Attēls 5

→ Izvēikt tīrīšanas līdzekļa sūkšanas šļūteni.

→ Pagrieziet tīrīšanas līdzekļa sūkšanas šļūtenes filtru, lai dozētu tīrīšanas līdzekli.

→ Tīrīšanas līdzekļa sūkšanas šļūteni iekariet tvērtē ar tīrīšanas līdzekļa šķīdumu.

→ Iestatiet sprauslu uz "CHEM".

Tīrīšana

→ Noregulējiet tīrīšanas līdzekļa koncentrāciju atbilstoši tīrāmajai virsmai.

Norāde: Augstspiediena strūklu no sākuma vienmēr uz tīrāmo objektu virziet no lielāka attāluma, lai novērstu bojājumus pārāk liela spiediena dēļ.

Ieteicamā tīrīšanas metode

- Atmērcēt netīrumus:

- taupīgi uzpūst tīrīšanas līdzekli un ļaut 1...5 minūtes iedarboties, bet ne izžūt.

- Notīrīt netīrumus:

→ Atmērcētos netīrumus noskalot ar augstspiediena šļūteni.

Darbs ar aukstu ūdeni

Vieglu netīrumu notīrīšana un noskalošana, piem.,: dārza ierīces, terases, instrumenti u.c.

→ Aparāta slēdzi pārslēdziet uz „1”.

Darbs ar karstu ūdeni

⚠ **BĪSTAMI**

Applaucēšanās risks!

→ Aparāta slēdzi pārslēdziet uz „2”.

Pēc tīrīšanas līdzekļa lietošanas

→ Pilnībā aizgrieziet tīrīšanas līdzekļa sūkšanas šļūtenes filtru (-).

→ Aparāta slēdzi pārslēdziet uz „1”.

→ Ierīci ar atvērtu rokas smidzinātājipistoli skalot vismaz 1 minūti.

Izslēgt ierīci

⚠ **BĪSTAMI**

Applaucēšanās risks ar karstu ūdeni! Pēc darba ar karstu ūdeni ierīces atdzesēšanas nolūkā tā jādarbina vismaz 2 minūtes ar aukstu ūdeni un ar atvērtu pistoli.

→ Aizslēgt ūdens padevi.

→ Atveriet rokas smidzinātājipistoli.

→ Ieslēdziet sūkni ar ierīces slēdzi un ļaujiet darboties 5-10 sekundes.

→ Izslēdziet rokas smidzinātājipistoli.

→ Pārslēgt aparāta slēdzi „0/OFF”.

→ Kontaktdakšu no kontaktlīdzdas atvienot tikai ar sausām rokām.

→ Noņemt ūdens pieslēgumu.

→ Nospiegt rokas smidzinātājipistoli, līdz aparāts atbrīvojas no spiediena.

→ Nodrošiniet rokas smidzināšanas pistoli, pabīdot drošinātāju uz priekšu.

Aparāta uzglabāšana

→ Iestipriniet rokas smidzinātājipistoli turētājā.

→ Ierīce bez šļūtenes uztišanas trumuļa:

Saritīniet augstspiediena šļūteni un pakariet to virs šļūtenes glabāšanas vietas.

→ Ierīce ar šļūtenes uztišanas trumulī:

Uztīniet augstspiediena šļūteni uz šļūtenes uztišanas trumuļa. Iestumiet kloķa rokturi, lai nobloķētu šļūtenes uztišanas trumulī.

→ Aptīniet pieslēguma kabeli ap kabelu turētāju.

→ Nostipriniet kontaktdakšu ar uzmontēto aptverī.

Aizsardzība pret aizsaļšanu

IEVĒRĪBAI

Bojājumu risks! Sals sabojā ierīci, ja ūdens no tās nav pilnībā izlaists.

→ Ierīci novietojiet no sala pasargātā vietā.

Ja ierīce ir pieslēgta pie kamīna, jāievēro:

IEVĒRĪBAI

Bojājumu risks caur kamīnu iekļūstošā aukstā gaisa dēļ.

→ Ierīce jāatvieno no kamīna, ja āra temperatūra ir zemāka par 0 °C.

Ja ierīci nav iespējams novietot no sala pasargātā telpā, tā jāiekonservē.

Iekonservēšana

Ja paredzētas garākas ekspluatācijas pauzes vai ja nav iespējama novietošana no sala pasargātā vietā.

→ Izlaist ūdeni.

→ Izskalot ierīci ar pret sala līdzekli.

Izlaist ūdeni

→ Demontēt ūdens padeves šļūteni un augstspiediena šļūteni.

Attēls 6

→ Novietojiet aparātu uz mugurpuses.

→ Darbiniet aparātu maks. 1 min aukstā ūdens režīmā, līdz sūknis un vadi ir tukši.

Izskalot aparātu ar antifrizu

Norāde: Ievērojiet antifrīza ražotāja lietošanas norādījumus.

→ Ūdens pieslēgumā iepildiet veikalā iegādājamo pret sala līdzekli.

→ Ieslēgt ierīci (bez degļa), līdz tā ir pilnībā izskalota. Līdz ar to tiek panākta noteikt aizsardzība pret koroziju.

Glabāšana

△ UZMANĪBU

Savainošanās un bojājumu risks! Uzglabājot ņemiet vērā aparāta svaru.

Transportēšana

△ BĪSTAMI

Savainošanās risks! Pārāk lielas sānu sasveres un nestabila pamata gadījumā pārāk stāvā slīpumā pastāv apgāšanās risks.

– Pārvietojiet ierīci tikai pa maks. 2% stāvu slīpumu.

– Pārvietojiet ierīci tikai pa stabilu pamatu.

IEVĒRĪBAI

Transportēšanas laikā sargājiet palaišanas sviru no bojājumiem.

△ UZMANĪBU

Savainošanās un bojājumu risks! Transportējot ņemiet vērā aparāta svaru.

→ Pirms transportēšanas aparātu novietojiet uz mugurpuses un ļaujiet iztecēt ūdens paliekām.

→ Lai aparātu pārvietotu lielākos attālumos, velciet to aiz stumšanas roktura sev līdzi.

→ Lai pārvietotu aparātu, satveriet to aiz rokturiem un aiz bīdāmā roktura.

→ Transportējot automašīnā, saskaņā ar spēkā esošajām direktīvām nodrošiniet aparātu pret izslīdēšanu un apgāšanos.

Kopšana un tehniskā apkope

△ BĪSTAMI

Savainošanās risks nejaūsi iedarbinātas ierīces un strāvas trieciena rezultātā. Pirms jebkuru ierīces apkopes darbu veikšanas izslēdziet ierīci un atvienojiet elektrotīkla spraudni.

→ Aizvērt ūdens padevi.

→ Atveriet rokas smidzinātājpistoli.

→ Ieslēdziet sūkni ar ierīces slēdzi un ļaujiet darboties 5-10 sekundes.

→ Izslēdziet rokas smidzinātājpistoli.

→ Pārslēgt aparāta slēdzi „0/OFF”.

→ Kontaktdakšu no kontakligzdas atvienot tikai ar sausām rokām.

→ Noņemt ūdens pieslēgumu.

→ Nospiegt rokas smidzinātājpistoli, līdz ierīcē vairs nav spiediena.

→ Nodrošiniet rokas smidzināšanas pistoli, pabīdot drošinātāju uz priekšu.

→ Ļaut aparātam atdzist.

Tehniskā inspekcija/tehniskās apkopes līgums

Jūs varat vienoties ar savu tirgotāju par regulāru tehnisko inspekciju veikšanu vai noslēgt tehniskās apkopes līgumu. Lūdzu konsultējieties par šo jautājumu.

Apkopes intervāli

Reizi nedēļā

→ Iztīrīt ūdens pieslēguma filtru.

Reizi mēnesī

→ Tīrīt tīrīšanas līdzekļa sūkšanas šļūtenes filtru.

Ik pēc 500 darba stundām, vismaz reizi gadā

→ Aparāta apkopi uzticiet klientu servisam.

Apkopes darbi

Norāde: Augstspiediena sūknim eļļas nomaiņa nav nepieciešama.

Ūdens pieslēguma filtra tīrīšana

→ Izņemt filtru.

→ Notīrīt filtru ūdenī un atkal ielikt.

Tīrīt tīrīšanas līdzekļa sūkšanas šļūtenes filtru

→ Notīrīt filtru ūdenī un atkal ielikt.

Palīdzība darbības traucējumu gadījumā

△ BĪSTAMI

Savainošanās risks nejaūsi iedarbinātas ierīces un strāvas trieciena rezultātā. Pirms jebkuru ierīces apkopes darbu veikšanas izslēdziet ierīci un atvienojiet elektrotīkla spraudni.

Aparāts nestrādā

– Nav spriegums tīklā

→ Pārbaudīt elektrības pieslēgumu/pievadu.

– Motors pārslēgots/pārkarsts

→ Pārslēgt aparāta slēdzi „0/OFF”.

→ Ļaut aparātam atdzist.

→ Ieslēdziet ierīci.

→ Ja traucējums parādās atkal, informēt klientu servisu.

– Nostrādājis izplūdes gāzu temperatūras ierobežotājs, apkvēpusi apsildes spirāle.

→ Informēt klientu servisu.

- Nostrādājis izplūdes gāzu temperatūras ierobežotājs, pārāk augsta izplūdes gāzu temperatūra.
- ➔ Pārslēgt aparāta slēdzi „0/OFF”.
- ➔ Ļaut aparātam atdzist.
- ➔ Tikai aparātiem ar manuālu atiestatīšanu:
Attēls 7
- Nospieš atgāzu temperatūras ierobežotāja atiestatīšanas taustiņu.
- ➔ Ieslēdziet ierīci.
- ➔ Ja traucējums parādās atkal, informēt klientu servisu.

Aparāts neveido spiedienu

- Gaiss sistēmā
- Atgaisot sūkni:
- ➔ Ierīci ar atvērtu rokas smidzinātājpistoli vairākkārt ieslēgt un izslēgt.
- Norāde:** Demontējot smidzināšanas cauruli no rokas smidzinātājpistoles, paātrinās atgaisošanas process.
- ➔ Ja ir tukša ārējā tīrīšanas līdzekļa tvertne, uzpildiet/nomainiet to.
- ➔ Pārbaudīt pieslēgumus un vadus.
- Netīrs ūdens pieslēguma filtrs
- ➔ Tīrīt filtru.
- Pārāk maza ūdens padeve
- ➔ Pārbaudīt ūdens padevi (skatīt "Tehniskie dati").
- Aizvērts ūdens krāns.
- ➔ Atveriet ūdens krānu.

Kad rokas smidzināšanas pistole ir atvērta, aparāts nepārtraukti ieslēdzas/izslēdzas

- Gaiss sistēmā
- Atgaisot sūkni:
- ➔ Ierīci ar atvērtu rokas smidzinātājpistoli vairākkārt ieslēgt un izslēgt.
- Norāde:** Demontējot smidzināšanas cauruli no rokas smidzinātājpistoles, paātrinās atgaisošanas process.
- Aizsprostojusies augstspiediena sprausla
- ➔ Izīriet sprauslu.
- Apkalpojusies apsildes spirāle
- ➔ Aparāta atkalīšanu uzticiet klientu servisam.

Kad rokas smidzinātājpistole ir aizvērta, ierīce darbojoties ieslēdzas un izslēdzas

- Noplūde augstspiediena sistēmā.
- ➔ Pārbaudīt augstspiediena sistēmas un pieslēgumu hermētiskumu.

Ierīce pil, ūdens pil no ierīces apakšas

- Nebļivs sūknis, nebļivs drošības vārsts.
- Norāde:** Pieļaujami ir 3 pilieni minūtē.
- ➔ Ja ierīce ir stipri nebļīva, informēt klientu servisu.

Ierīce nesūknē tīrīšanas līdzekli

- Sprausla ir noregulēta uz "Augstspiediens".
- ➔ Iestatiet sprauslu uz "CHEM".
- Tukša ārējā tīrīšanas līdzekļa tvertne.
- ➔ Uzpildīt/nomainīt tukšu ārējo tīrīšanas līdzekļa tvertni.
- Netīrs tīrīšanas līdzekļa sūkšanas šļūtenes filtrs
- ➔ Tīrīt filtru.
- Aizlīmējies pretvārsts
- ➔ Pilnībā aizgrieziet tīrīšanas līdzekļa sūkšanas šļūtenes filtru (-).
- ➔ Aparāta slēdzi pārslēdziet uz „1”.
- ➔ Ierīci ar atvērtu rokas smidzinātājpistoli skalot vismaz 1 minūti.

Deglis neaizdegas

- Tukša degvielas tvertne.
- ➔ Uzpildiet degvielu.
- Nepietiekams ūdens daudzums
- ➔ Pārbaudīt ūdens pieslēgumu, pārbaudīt pievadu.
- Pārāk augsta ūdens padeves temperatūra.
- ➔ Padodiet maks. 30 °C siltu ūdeni.
- Attēls 8
- Netīrs degvielas filtrs
- ➔ Nomainīt degvielas filtru.

Klientu apkalpošanas dienests

Ja traucējumu nav iespējams novērst, ierīce jāpārbauda klientu servisam.

Garantija

Katrā valstī ir spēkā mūsu uzņēmuma atbildīgās sabiedrības izdotie garantijas nosacījumi. Garantijas termiņa ietvaros iespējamos Jūsu iekārtas darbības traucējumus mēs novērsīsim bez maksas, ja to cēlonis ir materiāla vai ražošanas defekts. Garantijas remonta nepieciešamības gadījumā ar pirkumu apliecināšanu dokumentu griezieties pie tirgotāja vai tuvākajā pilnvarotajā klientu apkalpošanas dienestā.

Piederumi un rezerves daļas

Izmantot tikai oriģinālos piederumus un oriģinālās rezerves daļas, jo tie garantē drošu un nevainojamu ierīces darbību. Informāciju par piederumiem un rezerves daļām skatīt www.kaercher.com.

ES Atbilstības deklarācija

Ar šo mēs paziņojam, ka turpmāk minētā iekārta, pamatojoties uz tās konstrukciju un izgatavošanas veidu, kā arī mūsu apgrozībā laistajā izpildījumā atbilst ES direktīvu attiecīgajām galvenajām drošības un veselības aizsardzības prasībām. Iekārtā izdarot ar mums nesaskaņotas izmaiņas, šis paziņojums zaudē savu spēku.

Produkts: Augstspiediena tīrīšanas aparāts

Padomi: 1.064-xxx

Attiecīgās ES direktīvas:

2000/14/EK

2006/42/EK (+2009/127/EK)

2011/65/ES

2014/30/ES

Piemērotās harmonizētās normas:

EN IEC 63000: 2018

EN 55014-1: 2017 + A11: 2020

EN 55014-2: 2015

EN 60335-1

EN 60335-2-79

EN 61000-3-2: 2014

HDS 5/11, HDS 5/13:

EN 61000-3-3: 2013

HDS 5/15:

EN 61000-3-11: 2000

EN 62233: 2008

Atbilstības novertešanas procedūra:

2000/14/EK: V pielikums

Skaņas intensitātes līmenis dB(A)

HDS 5/11 U, HDS 5/15:

Izmērītais: 91

Garantētais: 94

HDS 5/11 UX, HDS 5/13:

Izmērītais: 91

Garantētais: 93

5.957-976

Parakstītāji rīkojas valdes vārdā un ar tās pilnvaru.



H. Jenner

Chairman of the Board of Management



S. Reiser

Director Regulatory Affairs & Certification

Pilnvarotais sagatavot dokumentāciju:

S. Reiser

Alfred Kärcher SE & Co. KG
Alfred-Kärcher-Straße 28-40
71364 Winnenden (Germany)
Tel.: +49 7195 14-0
Fax: +49 7195 14-2212

Winnenden, 2020/10/01

Tehniskie dati

		HDS 5/11			HDS 5/13			HDS 5/15		
Elektrības pieslēgums										
Spriegums	V	220	230	240	220	230	240	220	230	240
Strāvas veids	Hz	1~ 50			1~ 50			1~ 50		
Pieslēguma jauda	kW	2,2			2,6			2,7		
Drošinātāji (inerti)	A	16	16	13	16	16	13	16	16	13
Aizsardzība	--	IPX5			IPX5			IPX5		
Aizsardzības klase	--	I			I			I		
Maksimāli pieļaujamā tīkla pretestība	omi	0,150			0,150			0,150		
Ūdensapgāde										
Pievadāmā ūdens temperatūra (maks.)	°C	30			30			30		
Pievadāmā ūdens daudzums (min.)	l/h (l/min.)	500 (8,3)			550 (9,2)			500 (8,3)		
Sūkšanas augstums no atklātās tvertnes (20°C)	m	0,5			0,5			0,5		
Pievadāmā ūdens spiediens (maks.)	MPa (bar)	0,6 (6)			0,6 (6)			0,6 (6)		
Pievadāmās ūdens šūtenes diametrs (min.)	Collas	1/2			1/2			1/2		
Pievadāmās ūdens šūtenes garums (min.)	m	7,5			7,5			7,5		
Tehniskie dati attiecībā uz jaudu										
Ūdens sūkņēšanas daudzums	l/h (l/min.)	450 (7,5)			500 (8,3)			450 (7,5)		
Ūdens darba spiediens (ar standarta sprauslu)	MPa (bar)	11,0 (110)			12,5 (125)			15,0 (150)		
Maks. darba spiediens (drošības vārsts)	MPa (bar)	16,5 (165)			18,0 (180)			20,0 (200)		
Karstā ūdens maks. darba temperatūra	°C	80			80			80		
Tīrīšanas līdzekļa sūkņēšana	l/h (l/min.)	0-33 (0-0,6)			0-33 (0-0,6)			0-33 (0-0,6)		
Degļa jauda	kW	26			29			26		
Maksimālais šķidrā kurināmā patēriņš	kg/h	2,7			3,1			2,7		
Rokas smidzinātājpistoles atsietena spēks (maks.)	N	18,1			21,4			20,8		
Standarta sprauslas lielums	--	035			032			030		
Saskaņā ar EN 60335-2-79 aprēķinātās vērtības										
Trokšņu emisija										
Skaņas spiediena līmenis L _{pA}	dB(A)	76			76			77		
Neoteiktība K _{pA}	dB(A)	3			3			3		
Skaņas jaudas līmenis L _{WA} + neoteiktība K _{WA} (UX)	dB(A)	94 (93)			93			94		
Plaukstas-rokas vibrācijas lielums										
Rokas smidzinātājpistole	m/s ²	2,4			1,0			0,9		
Strūklas padeves caurule	m/s ²	1,4			1,1			1,1		
Neoteiktība K	m/s ²	0,3			0,3			0,3		
Izejmateriāli										
Degviela	--	šķidrā kurināmais EL vai dīzeļdegviela			šķidrā kurināmais EL vai dīzeļdegviela			šķidrā kurināmais EL vai dīzeļdegviela		
Eļļas daudzums	l	0,1			0,1			0,2		
Eļļas veids	Motoreļļa 15W40	Pasūt. Nr. 6.288-050.0			Pasūt. Nr. 6.288-050.0			Pasūt. Nr. 6.288-050.0		
Izmēri un svars										
Garums x platums x augstums (UX)	mm	618 x 618 x 994 (1163)			618 x 618 x 994 (1163)			618 x 618 x 994 (1163)		
Tipiskā darba masa (UX)	kg	70 (72)			74 (76)			76 (78)		
Degvielas tvertne	l	6,5			6,5			6,5		



Prieš pirmą kartą pradėdant naudotis prietaisu, būtina atidžiai perskaityti originalią instrukciją, ja vadovautis ir saugoti,

kad ją galima būtų naudotis vėliau arba perduoti naujam savininkui.

- Prieš pirmąjį naudojimą, būtina perskaitykite saugos nurodymus Nr. 5.951-949.0!
- Pastebėję transportavimo metu apgadintas detales, informuokite tiekėją.
- Išpakavę patikrinkite, ar yra visos prietaiso detalės. Komplektacija pateikta 1 pav.

Turinys

Aplinkos apsauga	LT	1
Prietaiso dalys	LT	1
Simboliai ant prietaiso	LT	1
Naudojimas pagal paskirtį	LT	1
Saugos reikalavimai	LT	2
Saugos įranga	LT	2
Naudojimo pradžia	LT	2
Valdymas	LT	3
Laikymas	LT	5
Transportavimas	LT	5
Priežiūra ir aptarnavimas	LT	5
Pagalba gedimų atveju	LT	5
Garantija	LT	6
Priedai ir atsarginės dalys	LT	6
ES atitikties deklaracija	LT	7
Techniniai duomenys	LT	8

Aplinkos apsauga



Pakuotės medžiagos gali būti perdirbamos. Neišmeskite pakuočių kartu su buitinėmis atliekomis, bet atiduokite jas perdirbti.

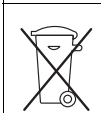

Naudotų prietaisų sudėtyje yra vertingų, antriniams žaliavų perdirbimui tinkamų medžiagų, todėl jie turėtų būti atiduoti perdirbimo įmonėms. Akumulatoriai, alyvos ir panašios medžiagos neturėtų patekti į aplinką. Todėl naudotus prietaisus šalinkite pagal atitinkamą antrinių žaliavų surinkimo sistemą.

Neišleiskite variklio alyvos, mazuto, dyzelino ir benzino į aplinką. Saugokite gruntą ir naudotos alyvos atliekas sutvarkykite laikydamiesi aplinkos apsaugos reikalavimų.

Nurodymai apie sudedamąsias medžiagas (REACH)

Aktualią informaciją apie sudedamąsias dalis rasite adresu:

www.kaercher.com/REACH

Prietaiso dalys

Paveikslas 1

- 1 Aukšto slėgio žarna EASY!Lock
- 2 Kabelio laikiklis
- 3 Degalų įpylimo anga
- 4 Užpildymo lygio indikatorius
- 5 Purkštukų laikiklis
- 6 Elektros įvadas
- 7 Aukšto slėgio siurblys
- 8 Vandens prijungimo rinkinys

- 9 Aukšto slėgio jungtis EASY!Lock (tik HDS 5/xx U)
- 10 Krovinio vamzdžio laikiklis
- 11 Vandens prijungimo antgalis su filtru
- 12 Atrama
- 13 Aukšto slėgio žarnos išėjimo anga (tik HDS 5/xx UX)
- 14 Rankena
- 15 Prietaiso gaubtas
- 16 Prietaiso jungiklis
- 17 Degiklis
- 18 Žarnos laikiklis (tik HDS 5/xx U)
- 19 Žarnos ritė (tik HDS 5/xx U)
- 20 Valymo priemonės siurbimo ąarna su filtru
- 21 Priedų dėklas, Purškimo antgalis
- 22 Duomenų lentelė
- 23 Gaubto dangtelis
- 24 Žarnos ritės rankena (tik HDS 5/xx U)
- 25 Stūmimo rankena
- 26 Antgalio pjūmė
- 27 Trijų skylių purkštukas EASY!Lock
- 28 Purškimo antgalis EASY!Lock
- 29 Rankinis purškimo pistoletas EASY!Force
- 30 Rankinio purškiamo pistoleto apsauginis fiksatorius
- 31 Apsauginė svirtelė
- 32 Purkštuvo spragtukas

Spalvinis ženklimas

- Valymo proceso valdymo elementai yra geltonos spalvos.
- Techninės priežiūros valdymo elementai yra šviesiai pilkos spalvos.

Simboliai ant prietaiso



Netinkamai naudojama aukšto slėgio srovė kelia pavojų. Draudžiama srovę nukreipti į asmenis, gyvūnus, veikiančią elektros įrangą arba patį prietaisą. Aukšto slėgio valymo įrenginys gali būti eksploatuojamas tik vertikaloje padėtyje.

Prietaisas su žarnos rite:



Pavojus nusidenginti prisilietus prie įkaitusių paviršių!

Naudojimas pagal paskirtį

- Skirtas valyti: mašinoms, automobiliams, statiniams, įrankiams, fasadams, terasoms, sodo prietaisams ir t.t.
- Aukšto slėgio valymo įrenginys gali būti eksploatuojamas tik vertikaloje padėtyje.
- Niekada nepalikite veikiančio prietaiso be priežiūros.

⚠ PAVOJUS

Sužalojimų pavojus! Naudodami degalinėse ir kitose pavojingose vietose, laikykitės reikiamų saugos reikalavimų.

Neišleiskite mineralinės alyvos turinčių nuotekų į dirvožemį, vandens telkinius ar kanalizaciją. Todėl variklius ir dugnus plaukite tik pritaikytose vietose, kuriose įrengtos alyvos atskyrikliai.

Reikalavimai vandens kokybei:

DĖMESIO

Kaip aukšto slėgio terpė gali būti naudojamas tik švarus vanduo. Užterštas prietaisas ir priedas greičiau susidėvi arba dėl to gali atsirasti nuosėdų.

Jei naudojamas perdirbtas vanduo, negali būti viršytos šios ribinės reikšmės.

pH vertė	6,5...9,5
elektros laidumas*	Švaraus vandens laidumas +1200 µS/cm
nusėdancios medžiagos **	< 0,5 mg/l
filtruojamos medžiagos ***	< 50 mg/l
Angliavandeniai	< 20 mg/l
Chloridas	< 300 mg/l
sulfatas	< 240 mg/l
Kalcis	< 200 mg/l
Bendrasis kietumas	< 28 °dH < 50 °TH < 500 ppm (mg CaCO ₃ /l)
Geležis	< 0,5 mg/l
Manganas	< 0,05 mg/l
Varis	< 2 mg/l
aktyvusis chloras	< 0,3 mg/l
nėra nemalonaus kvapo	
* Iš viso maks. 2000 µS/cm	
** Bandyto kiekis: 1 l per 30 minučių nusėdimo laiką	
*** be šveičiamųjų medžiagų	

Saugos reikalavimai

- Laikykites nacionalinių teisės normų dėl skysčių purkštuvų.
- Laikykites nacionalinių teisės normų dėl nelaimingų atsitikimų prevencijos. Skysčių purkštuvai privalo būti reguliariai tikrinami, o patikrų rezultatai - pateikiami raštiškai.
- Prietaiso šildymo sistema yra šiluminis įrenginys. Šiluminiai įrenginiai privalo būti reguliariai tikrinami vadovaujantis nacionalinėmis teisės normomis.
- Draudžiama atlikti prietaiso / priedo pakeitimus.

Saugos įranga

Saugos įranga apsaugo naudotoją, todėl jos negalima keisti arba nenaudoti.

Pneumatinis jungiklis

Pneumatinis jungiklis, uždarius rankinį purškimo pistoletą, išjungia prietaisą, o jį atidarius - vėl įjungia.

Apsauginis vožtuvas

- Apsauginis vožtuvas atsidaro esant katilo viršslėgii arba sugedus redukciniam vožtuvui arba pneumatiniam jungikliui.
- Apsauginis vožtuvas nustatytas ir užplombuotas gamykloje. Juos nustato tik klientų aptarnavimo tarnyba.

Vandens trūkumo saugiklis

Vandens trūkumo saugiklis neleidžia degikliui pritrūkus vandens.

Išmetamųjų dujų temperatūros ribotuvus

Išmetamųjų dujų temperatūrai per daug pakilus, išmetamųjų dujų temperatūros ribotuvus išjungia prietaisą.

Apsauginis ritės kontaktas

Pneumatinės pavaros apsauginis ritės kontaktas automatiškai išjungia variklį esant teminei perkrovai.

Apsauginis fiksatorius

Prie rankinio purkštuvo esantis apsauginis fiksatorius neleidžia atsitiktinai įjungti prietaiso.

Naudojimo pradžia

⚠ IŠPĖJIMAS

Susižalojimo pavojus! Prietaisas, priedas, įvadari ir jungtys turi būti nepriekaištingos būklės. Jei jų būklė nėra nepriekaištinga, prietaisą naudoti draudžiama.

Rankinio purškimo pistoleto, purškimo vamzdžio, purkštuko ir aukšto slėgio žarnos montavimas

Nuoroda: EASY!Lock sistemoje dalys sparčiuoju sriegiu greitai ir tvirtai sujungiamos tik vienu apsisukimu.

- Purškimo antgalį sujunkite su rankiniu purškimo pistoletu ir priveržkite ranka (EASY!Lock).
- Purkštukas sumontuokite ant purškimo antgalio (ženklimas padėties žiedu viršuje) ir tvirtai priveržkite ranka (EASY!Lock).
- Prietaisas be žarnos ritės: Aukšto slėgio žarną su rankiniu purškimo pistoletu sujunkite su įrenginio aukšto slėgio jungtimi ir priveržkite ranka (EASY!Lock).
- Prietaisas su žarnos rite: Aukšto slėgio žarną sujunkite su rankiniu purškimo pistoletu ir priveržkite ranka (EASY!Lock).

Degalų pripildymas

⚠ PAVOJUS

Sprogimo pavojus! Pilkite tik dyzelinius degalus arba lengvą mazutą. Galimas eksploatavimas su biodyzelinu pagal EN 14214 (kai lauko temperatūra nuo 6 °C). Jokiu būdu nenaudokite netinkamų degalų, pavyzdžiui, benzino.

DĖMESIO

Pažeidimo pavojus! Jokiu būdu nenaudokite įrenginio, jei tuščias jo degalų bakas. Taip pažeisite degalų siurblij. Tai taip pat taikoma šalto vandens režimui.

- Atidarykite bako dangtelį.
- Pripildyti degalų.
- Uždarykite bako dangtelį.
- Nuvalykite ištekėjusius degalus.

Tuščią valymo priemonės talpyklą pripildykite / pakeiskite

⚠ PAVOJUS

Sužalojimų pavojus!

- Naudokite tik Kärcher produktus.
- Jokiu būdu nesiurbkite tirpiklių (benzino, acetono, skiedikių ir pan.).
- Saugokite, kad nepatektų ant j akis ir ant odos.
- Laikykites valymo priemonės gamintojo saugos ir naudojimo reikalavimų.

Kärcher siūlo individualią valymo ir priežiūros priemonių programą.

Pardavėjai mielai patars Jums.

- ➔ Pripildykite / pakeiskite išorinius valymo priemonės bakus.

Valdens prijungimo antgalis

⚠️ **ISPĖJIMAS**

Laikykitės vandentiekio įmonės nurodymų. Jokiū būdu nenaudokite prietaiso geriamojo vandens tiekimo sistemoje be sistemos atskyriklio. Užtikrinkite, kad Jūsų vandentiekio sistema, prie kurios prijungtas aukšto slėgio valymo įrenginys, turi BA tipo sistemos atskyriklį, atitinkantį standartą EN 12729.

Sistemos atskyrikliu tekėjusio vandens gerti negalima.

⚠️ **ATSARGIAI**

Atskyriklįjunkite prie vandens tiekimo tinklo ir jokiū būdu ne tiesiai prie prietaiso.

Jungties dydžius rasite skyriuje „Techniniai duomenys“.

- ➔ Žarnos pavalkėliu pritvirtinkite tiekimo žarną (bent 7,5 m ilgio ir 1/2" skersmens) prie vandens prijungimo rinkinio.
- ➔ Tiekimo žarną sujunkite su prietaiso vandens mova ir vandentiekio mova (pvz., vandens čiaupu).

Pastaba: Tiekimo žarna ir pavalkėlis netiekiami kartu su prietaisu.

Valdens siurbimas iš rezervuarų

- ➔ Siurbimo žarną (ne mažesnio skersmens nei 1/2") su filtru (priedas) prijunkite prie vandens tiekimo movos.

– Didžiausias siurbimo aukštis: 0,5 m

⚠️ **PAVOJUS**

Sužalojimų ir pažeidimų pavojus! Jokiū būdų nesiurbkite vandens ir geriamojo vandens rezervuarų. Jokiū būdu nepumpuokite skysčių, turinčių sudėtyje tirpiklių, pavyzdžiui, lako skiediklio, benzino, alyvos arba nefiltruoto vandens. Prietaiso tarpikliai neatsparūs tirpikliams. Susidaręs skiediklių debesis yra itin degus, sprogus ir nuodingas.

Elektros srovė

- Elektros įrangos charakteristikos pateiktos techninėje specifikacijoje ir duomenų lentelėje.
- Elektros instaliaciją turi atlikti elektrikas vadovaujamas IEC 60364-1 reikalavimais.

➔ Prietaiso jungiklį nustatykite į padėtį „0/OFF“.

➔ Įkiškite elektros laido kištuką.

⚠️ **PAVOJUS**

Pavojus susižaloti dėl srovės smūgio!

- Netinkami ilginamieji elektros laidai gali kelti pavojų. Dirbdami lauke naudokite tik sertifikuotus ir tinkamai pažymėtus pakankamo skersmens ilginamuosius elektros laidus.
- Būtinai visada iki galo išvyniokite ilginamuosius laidus.
- Naudojamo ilginamojo kabelio kištukas ir jungtis turi būti nelaidūs vandeniui.

DĖMESIO

Neviršykite didžiausios leistinos elektros tinklo jungties varžos (žr. „Techniniai duomenys“). Jei kyla neaiškumų dėl elektros tinklo jungties varžos, kreipkitės į elektros energijos tiekimo įmonę.

Valdymas

⚠️ **PAVOJUS**

Sprogimo pavojus! Nepurkškite degių skysčių.

⚠️ **PAVOJUS**

Sužalojimų pavojus! Niekada nenaudokite prietaiso, nesumontavę purškimo vamzdžio. Prieš naudodami kiekvieną kartą patikrinkite, ar gerai pritvirtintas purškimo vamzdis. Purškimo vamzdžio sąvarža turi būti priveržta ranka.

⚠️ **PAVOJUS**

Susižalojimo pavojus! Dirbdami rankinį purškimo pistoletą ir purškimo antgalį laikykite abiem rankomis.

⚠️ **PAVOJUS**

Susižalojimo pavojus! Naudojant prietaisą, pistoleto spragtukas ir apsauginė svirtis neturi būti užspautos.

⚠️ **PAVOJUS**

Susižalojimo pavojus! Jeigu apsauginė svirtis turi defektų, kreipkitės į klientų aptarnavimo tarnybą.

DĖMESIO

- Pažeidimo pavojus! Jokiū būdu nenaudokite įrenginio, jei tuščias jo degalų bakas. Taip pažeisite degalų siurbį. Tai taip pat taikoma šalto vandens režimui.
- Pažeidimo pavojus! Niekada neekspluatuokite įrenginio be filtro vandens jungties.
- Pažeidimo pavojus! Nedėkite į kaminą ir virš jo daiktų (žarnos ir t. t.).
- Prietaisas su žarnos rite: Pažeidimo pavojus! Būtinai visiškai išvyniokite aukšto slėgio žarną.

Įrenginio gaubto atidarymas ir uždarymas

Paveikslas 2

➔ Gaubto dangtį atblokuokite atsuktuvu, įrenginio gaubta atverskite į priekį ir atkabinkite.

Paveikslas 3

➔ Įkabinkite įrenginio gaubtą (žr. rodykles), atverskite į viršų ir užfiksuokite gaubto dangtį.

Rankinio purškimo pistoleto atidarymas / uždarymas

➔ Atidarykite rankinį purškimo pistoletą: paspauskite apsauginę svirtį ir spragtuką.

➔ Uždarykite rankinį puršktuvą: atleiskite apsauginę svirtį ir spragtuką.

Puršktuvo keitimas

⚠️ **PAVOJUS**

Susižalojimo pavojus! Prieš keisdami puršktuvą, prietaisą išjunkite ir laikykite nuspaudę rankinį purškimo pistoletą, kol prietaise neliks slėgio.

➔ Užfiksuokite rankinį purškimo pistoletą ir pastumkite apsauginį fiksatorių į priekį.

➔ Pakeiskite puršktuvą.

Darbo režimai

Paveikslas 4

0/OFF = Išjungta

- 1 Naudojimas su šaltu vandeniu
- 2 Naudojimo su karštu vandeniu

Prietaiso įjungimas

→ Prietaiso jungikliu nustatykite norimą darbo režimą. Prietaisas trumpam įsijungia ir išsijungia pasiekus reikiamą darbo slėgį.

→ Atblokuokite rankinį purškimo pistoletą ir pastumkite apsauginį fiksatorių atgal.

Paspaudus rankinį purškimo pistoletą, prietaisas vėl įsijungia.

Pastaba: Jei iš aukšto slėgio purkštuko nepurškiamas vanduo, pašalinkite orą iš siurblio.

Pašalinkite orą iš siurblio:

→ Jungikliu keletą kartų įjunkite ir išjunkite prietaisą, kai atviras rankinis purškimo pistoletas.

Pastaba: Atjungus purškimo antgalį nuo rankinio purškimo pistoleto, oras pašalinamas greičiau.

Darbo nutraukimas

→ Atleiskite spragtuką – prietaisas išsijungia. Užfiksukite rankinį purškimo pistoletą ir pastumkite apsauginį fiksatorių į priekį.

→ Atblokuokite rankinį purškimo pistoletą ir pastumkite apsauginį fiksatorių atgal.



Vėl patraukite spragtuką – prietaisas vėl įsijungia.

Pasirinkite reikiamą srovę

→ Uždarykite rankinį purkštuvą.

→ Užfiksukite rankinį purškimo pistoletą ir pastumkite apsauginį fiksatorių į priekį.

→ Pasukite antgalio korpusą, kol norimas simbolis sutaps su žyme:

	Apvali aukšto slėgio srovė (0°) - įsinejusiems nešvarumams
	Plokščia žemo slėgio srovė (CHEM) - naudojant ploviklį arba plauinant žemu slėgiu
	Plokščia aukšto slėgio srovė (25°) - nešvarumams, užimantiems didelį plotą

Darbas su valymo priemonėmis

– Saugokite aplinką – taupiai naudokite valymo priemonės.

– Valymo priemonė turi būti pritaikyta valomam paviršiui.

Paveikslas 5

→ Ištraukite valymo priemonių siurbimo žarną.

→ Filtrą prisukite prie valymo priemonės siurbimo žarnos, kad pripildytumėte valymo priemonės.

→ Ją pritvirtinkite prie rezervuaro su plovikliu tirpalu.

→ Antgalį nustatykite į padėtį „CHEM“.

Valymas

→ Valymo priemonės koncentraciją nustatykite priklausomai nuo valomo paviršiaus.

Pastaba: Norėdami apsaugoti nuo pažeidimų, aukšto slėgio srovę iš pradžių nukreipkite į valomą daiktą iš didesnio atstumo.

Rekomenduojame tokį valymo metodą

– Ištrpinkite nešvarumus:

→ Užpurškite truputį valymo priemonės ir palaukite 1-5 minutes, tačiau neleiskite išdžiūti.

– Pašalinkite nešvarumus:

→ Ištrpinkite nešvarumus nuplaukite aukšto slėgio srove.

Naudojimas su šaltu vandeniu

Nešvariems nešvarumams šalinti ir skalauti, pavyzdžiui, sodo prietaisus, terasas, įrankius ir pan.

→ Įrenginio jungiklį nustatykite į padėtį „1“.

Naudojimo su karštu vandeniu

⚠ **PAVOJUS**

Pavojus nusiplikyti!

→ Įrenginio jungiklį nustatykite į padėtį „2“.

Baigus naudoti prietaisą su valymo priemonėmis

→ Visiškai užsukite valymo priemonių siurbimo žarnos filtrą (-).

→ Įrenginio jungiklį nustatykite į padėtį „1“.

→ Bent 1 minutę išskalaukite prietaisą švariu vandeniu atvėrę rankinį purškimo pistoletą.

Prietaiso išjungimas

⚠ **PAVOJUS**

Galite nusiplikyti karštu vandeniu! Baigę naudoti prietaisą su karštu vandeniu, būtinai bent dvi minutes atviru pistoletu naudokite prietaisą su šaltu vandeniu, kad jis atvėstų.

→ Užsukite čiaupą.

→ Atverkite rankinį purškimo pistoletą.

→ Įjunkite siurblių prietaiso jungikliu ir 5–10 sekundžių palaikykite įjungtą.

→ Uždarykite rankinį purkštuvą.

→ Prietaiso jungiklį nustatykite į padėtį „0/OFF“.

→ Tik sausomis rankomis ištraukite tinklo kištuką iš lizdo.

→ Atjunkite vandens tiekimą.

→ Įjunkite rankinį purkštuvą, kol prietaiso nebeveiks slėgis.

→ Užfiksukite rankinį purškimo pistoletą ir pastumkite apsauginį fiksatorių į priekį.

Prietaiso laikymas

→ Įkiškite rankinį purškimo pistoletą į laikiklį.

→ Prietaisas be žarnos ritės:

Suvyniokite aukšto slėgio žarną ir užkabinkite ant žarnų laikiklio.

→ Prietaisas su žarnos rite:

Suvyniokite aukšto slėgio žarną į ritę. Įstumkite sukamiosios rankenos rankenėlę – taip užblokuosite žarnų ritę.

→ Apvyniokite laidą apie laikiklį.

→ Kištuką pritvirtinkite sumontuotu fiksatoriumi.

Apsauga nuo šalčio

DĖMESIO

Pažeidimo pavojus! Iki galo neišleidus iš įrenginio vandens, šaltis gali sugadinti įrenginį.

→ Pastatykite prietaisą apsaugotoje nuo šalčio vietoje.

Jei prietaisas pritvirtintas prie kamino, laikykites šių reikalavimų:

DĖMESIO

Prietaisas gali būti pažeistas dėl į kaminą patenkančio šalto oro.

→ Jei lauko temperatūra yra žemesnė nei 0 °C, atjunkite prietaiso nuo kamino.

Jei neįmanoma laikyti prietaiso aukštesnėje temperatūroje, laikinai jo nenaudokite.

Laikinas prietaiso nenaudojimas

Ilgesnių darbo pertraukų metu arba, jei neįmanoma jo laikyti aukštesnėje nei 0 °C temperatūroje.

→ Išleiskite vandenį.

→ Išskalaukite prietaisą antifrizu.

Vandens išleidimas

→ Nusukite vandens tiekimo ir aukšto slėgio žarnas.

Paveikslas 6

→ Paguldyskite įrenginį ant galinės pusės.

→ Įjunkite šalto vandens režimą ne ilgiau kaip 1 minutę, kol siurblys ir vamzdžiai bus tušti.

Išskalaukite prietaisą antifrizu

Pastaba: Laikykites antifrizo gamintojo pateikiamų naudojimo instrukcijų.

→ Į vandens jungtį įpilkite įprasto antifrizo.

→ Įjunkite prietaisą (be degiklio) ir palaukite, kol jis visiškai išsiskalaus.

Taip užtikrinama ir apsauga nuo korozijos.

Laikymas

⚠ ATSARGIAI

Sužalojimų ir pažeidimų pavojus! Statydami įrenginį laikyti, atsižvelkite į jo masę.

Transportavimas

⚠ PAVOJUS

Susizalojimo pavojus! Apvartimo pavojus per didelėse įkalnėse, esant dideliam šoniniam nuolydžiui ir nestabiliam pagrindui.

– Įrenginį galima transportuoti *į ne didesnę kaip 2 % įkalnę.*

– *Todėl naudokite mašiną tik ant tvirto pagrindo.*

DĖMESIO

Transportuojant spragtukai saugo nuo pažeidimų.

⚠ ATSARGIAI

Sužalojimų ir pažeidimų pavojus! Transportuodami įrenginį, atsižvelkite į jo masę.

→ Prieš transportuodami įrenginį paguldyskite ant nugaros ir išleiskite likusį vandenį.

→ Jei transportuojate prietaisą ilgą atstumą, vilkite jį už stūmimo rankenos.

→ Įrenginį neškite paėmę už rankenų ir stūmimo rankenos.

→ Transportuojant įrenginį transporto priemonėse, jį reikia užfiksuoti pagal galiojančius reglamentus, kad neslystų ir neapvirštų.

Priežiūra ir aptarnavimas

⚠ PAVOJUS

Traumų pavojus dėl netikėtai įsijungusio įrenginio ir elektros šoko. Prieš visus prietaiso priežiūros darbus išjunkite prietaisą ir ištraukite elektros laido kištuką iš tinklo lizdo.

→ Užsukite čiaupą.

→ Atverkite rankinį purškimo pistoletą.

→ Įjunkite siurblių prietaiso jungikliu ir 5–10 sekundžių palaikykite įjungtą.

→ Uždarykite rankinį puršktuvą.

→ Prietaiso jungiklį nustatykite į padėtį „0/OFF“.

→ Tik sausomis rankomis ištraukite tinklo kištuką iš lizdo.

→ Atjunkite vandens tiekimą.

→ Paleiskite rankinį purškimo pistoletą ir palaukite, kol prietaiso nebeveiks slėgis.

→ Užfiksuokite rankinį purškimo pistoletą ir pastumkite apsauginį fiksatorių į priekį.

→ Atvėsinkite prietaisą.

Saugos priežiūra/techninės priežiūros sutartis

Su savo tiekėju galite susitarti dėl nuolatinės saugos priežiūros ar sudaryti techninės priežiūros sutartį. Kilus klausimams, pasikonsultuokite.

Techninės priežiūros intervalai

Kas savaitę

→ Išvalykite vandens jungties filtrą.

Kas mėnesį

→ Išvalykite filtrą prie valymo priemonių siurbimo žarnos.

Kas 500 darbo valandų, bet ne rečiau nei kasmet

→ Techninės priežiūros darbus paveskite atlikti klientų aptarnavimo tarnybai.

Techninė priežiūra

Pastaba: Keisti aukšto slėgio siurblio alyvą nėra būtina.

Vandens jungties filtro valymas

→ Išimkite filtrą.

→ Išplaukite filtrą vandenyje ir įdėkite atgal.

Filtro prie valymo priemonių siurbimo žarnos valymas

→ Išplaukite filtrą vandenyje ir įdėkite atgal.

Pagalba gedimų atveju

⚠ PAVOJUS

Traumų pavojus dėl netikėtai įsijungusio įrenginio ir elektros šoko. Prieš visus prietaiso priežiūros darbus išjunkite prietaisą ir ištraukite elektros laido kištuką iš tinklo lizdo.

Prietaisas neveikia

– Nėra tinklo įtampos

→ Patikrinkite elektros tinklą (tiekimo sistemą).

– Perkaitęs arba perkrautas variklis

→ Prietaiso jungiklį nustatykite į padėtį „0/OFF“.

→ Palaukite, kol prietaisas atvės.

→ Įjunkite prietaisą.

→ Jei ir po to gedimas išlieka, pateikite prietaisą patikrinti klientų aptarnavimo tarnybai.

– Suveikė išmetamųjų dujų ribotuvas, aprūkusi kaitinimo spirėlė.

→ Pateikite prietaisą klientų aptarnavimo tarnybai išvalyti nuo rūdžių.

– Suveikė išmetamųjų dujų ribotuvas, per aukšta išmetamųjų dujų temperatūra.

→ Prietaiso jungiklį nustatykite į padėtį „0/OFF“.

→ Palaukite, kol prietaisas atvės.

- Tik prietaisams su rankiniu nustatymu į pradinę padėtį:
- Paveikslas 7
- Paspauskite išmetamųjų dujų temperatūros ribotuvo atstatymo mygtuką.
- Įjunkite prietaisą.
- Jei ir po to gedimas išlieka, pateikite prietaisą patikrinti klientų aptarnavimo tarnybai.

Prietaisais nesukuria slėgio

- Sistemoje yra oro
- Pašalinkite orą iš siurblio:
 - Jungikliu keletą kartų įjunkite ir išjunkite prietaisą, kai atviras rankinis purškimo pistoletas.
- Pastaba:** Atjungus purškimo antgalį nuo rankinio purškimo pistoleto, oras pašalinamas greičiau.
- Jei tuščias išorinis valymo priemonės bakas, pripildykite / pakeiskite.
- Patikrinkite movas ir vamzdžius.
- Užterštas vandens jungties filtras
- Išvalykite filtrą.
- Per mažas tiekiamo vandens kiekis
- Patikrinkite tiekiamo vandens kiekį (žr. skyrių „Techniniai duomenys“).
- Uždarytas vandens čiaupas.
- Atsukite vandentiekio čiaupą.

Prietaisais įsijungia ir išsijungia, kai atviras rankinis purškimo pistoletas

- Sistemoje yra oro
- Pašalinkite orą iš siurblio:
 - Jungikliu keletą kartų įjunkite ir išjunkite prietaisą, kai atviras rankinis purškimo pistoletas.
- Pastaba:** Atjungus purškimo antgalį nuo rankinio purškimo pistoleto, oras pašalinamas greičiau.
- Užsikimšęs aukšto slėgio purkštukas
- Išvalykite antgalį.
- Užkalkėjo kaitinimo spirale
- Leiskite įrenginį klientų aptarnavimo tarnybai pašalinti kalkes.

Prietaisais įsijungia ir išsijungia, kai uždaras rankinis purškimo pistoletas

- Aukšto slėgio sistema praranda slėgį
- Patikrinkite aukšto slėgio sistemos ir movų sandarumą.

Iš prietaiso laša vanduo

- Nesandarus siurblys, nesandarus apsauginis vožtuvas.
- Pastaba:** Leidžiama norma: 3 lašai per minutę.
- Jei nesandarumas didesnis, prietaisą turi patikrinti klientų aptarnavimo tarnyba.

Prietaisais nesuirbia valymo priemonių

- Antgalis nustatytas į padėtį „aukštas slėgis“.
- Antgalį nustatykite į padėtį „CHEM“.
- Išorinis valymo priemonės bakas yra tuščias.
- Pripildykite / pakeiskite išorinius valymo priemonės bakus.
- Suteptas filtras prie valymo priemonės siurbimo žarnos.
- Išvalykite filtrą.
- Užsikirtęs atbulinis vožtuvas
- Visiškai užsukite valymo priemonių siurbimo žarnos filtrą (-).
- Įrenginio jungiklį nustatykite į padėtį „1“.
- Bent 1 minutę išskalaukite prietaisą švari vandeniu atvėrę rankinį purškimo pistoletą.

Neužsidega degiklis

- Tuščias degalų bakas.
- Pripildyti degalų.
- Trūksta vandens
- Patikrinkite vandens tiekimo sistemą ir žarnas.
- Per aukšta tiekiamo vandens temperatūra.
- Naudoti ne šiltesnį nei 30 °C vandenį.
- Paveikslas 8
- Užsiteršęs degalų filtras
- Pakeiskite degalų filtrą.

Klientų aptarnavimo tarnyba

Jei negalite pašalinti gedimo, pateikite prietaisą patikrinti klientų aptarnavimo tarnybai.

Garantija

Kiekvienoje šalyje galioja mūsų įgaliotų pardavėjų nustatytos garantijos sąlygos. Galimus prietaiso gedimus garantijos galiojimo laikotarpiu pašalinsime nemokamai, jei tokių gedimų priežastis buvo netinkamos medžiagos ar gamybos defektai. Dėl garantinių gedimų šalinimo kreipkitės į savo pardavėją arba artimiausią klientų aptarnavimo tarnybą pateikdami pirkimą patvirtinantį kasos kvitą.

Priedai ir atsarginės dalys

Naudokite tik originalius priedus ir atsargines dalis, taip užtikrinsite, kad prietaisais būtų eksploatuojamas patikimai ir be triukščių. Informaciją apie priedus ir atsargines dalis rasite čia: www.kaercher.com.

ES atitikties deklaracija

Šiuo pareiškime, kad toliau aprašyto aparato brėžiniai ir konstrukcija bei mūsų į rinką išleistas modelis atitinka pagrindinius ES direktyvų saugumo ir sveikatos apsaugos reikalavimus. Jei mašinos modelis keičiamas su mumis nepasitarus, ši deklaracija nebegalioja.

Gaminys: Aukšto slėgio valymo mašina

Tipas: 1.064-xxx

Specialios ES direktyvos:

2000/14/EB

2006/42/EB (+2009/127/EB)

2011/65/ES

2014/30/ES

Taikomi darnieji standartai:

EN IEC 63000: 2018

EN 55014-1: 2017 + A11: 2020

EN 55014-2: 2015

EN 60335-1

EN 60335-2-79

EN 61000-3-2: 2014

HDS 5/11, HDS 5/13:

EN 61000-3-3: 2013

HDS 5/15:

EN 61000-3-11: 2000

EN 62233: 2008

Taikyta atitikties vertinimo procedūra:

2000/14/EB: V priedas

Garso galios lygis dB(A)

HDS 5/11 U, HDS 5/15:

Išmatuotas: 91

Garantuotas: 94

HDS 5/11 UX, HDS 5/13:

Išmatuotas: 91

Garantuotas: 93

5.957-976

Pasirašantys asmenys veikia pagal bendrovės vadovų įgaliojimus.



H. Jenner

Chairman of the Board of Management



S. Reiser

Director Regulatory Affairs & Certification

Dokumentacijos tvarkytojas:

S. Reiser

Alfred Kärcher SE & Co. KG
Alfred-Kärcher-Straße 28-40
71364 Winnenden (Germany)
Tel.: +49 7195 14-0
Fax: +49 7195 14-2212

Winnenden, 2020/10/01

Techniniai duomenys

		HDS 5/11			HDS 5/13			HDS 5/15		
Elektros tinklo duomenys										
Įtampa	V	220	230	240	220	230	240	220	230	240
Srovės rūšis	Hz	1~ 50			1~ 50			1~ 50		
Prijungiamų įtaisų galia	kW	2,2			2,6			2,7		
Saugiklis (inercinis)	A	16	16	13	16	16	13	16	16	13
Saugiklio rūšis	--	IPX5			IPX5			IPX5		
Apsaugos klasė	--	I			I			I		
Didžiausia leistina tinklo varža	omai	0,150			0,150			0,150		
Vandens prijungimo antgalis										
Maks. atitekančio vandens temperatūra	°C	30			30			30		
Maž. atitekančio vandens kiekis	l/h (l/min.)	500 (8,3)			550 (9,2)			500 (8,3)		
Siurbimo aukštis iš atvirų rezervuarų (20°C)	m	0,5			0,5			0,5		
Maks. atitekančio vandens slėgis	MPa (barai)	0,6 (6)			0,6 (6)			0,6 (6)		
Mažiausias tiekimo žarnos skersmuo	coliais	1/2			1/2			1/2		
Mažiausias tiekimo žarnos ilgis	m	7,5			7,5			7,5		
Galia										
Vandens debitas	l/h (l/min.)	450 (7,5)			500 (8,3)			450 (7,5)		
Vandens darbo slėgis (naudojant įprastą purkštuką)	MPa (barai)	11,0 (110)			12,5 (125)			15,0 (150)		
Didžiausias darbinis viršslėgis (apsauginis vožtuvas)	MPa (barai)	16,5 (165)			18,0 (180)			20,0 (200)		
Didžiausia karšto vandens darbo temperatūra	°C	80			80			80		
Valymo priemonių siurbimas	l/h (l/min.)	0-33 (0-0,6)			0-33 (0-0,6)			0-33 (0-0,6)		
Degiklio galia	kW	26			29			26		
Maksimalios mazuto sąnaudos	kg/h	2,7			3,1			2,7		
Rankinio purškimo pistoleto sukuriama atitranka (didžiausia)	N	18,1			21,4			20,8		
Standartinio purkštuko dydis	--	035			032			030		
Nustatytos vertės pagal EN 60335-2-79										
Keliamas triukšmas										
Garso slėgio lygis L_{pA}	dB(A)	76			76			77		
Neapibrėžtis K_{pA}	dB(A)	3			3			3		
Triukšmo galios lygis $L_{WA} +$ neapibrėžtis K_{WA} (UX)	dB(A)	94 (93)			93			94		
Delno/rankos vibracijos poveikis										
Rankinis purkštuvas	m/s ²	2,4			1,0			0,9		
Purškimo antgalis	m/s ²	1,4			1,1			1,1		
Nesaugumas K	m/s ²	0,3			0,3			0,3		
Eksplotacinės medžiagos										
Degalai	--	Mazutas EL arba dyzelinas			Mazutas EL arba dyzelinas			Mazutas EL arba dyzelinas		
Alyvos kiekis	l	0,1			0,1			0,2		
Alyvos rūšis	Variklių alyva 15W40	Užsakymo Nr.: 6.288-050.0			Užsakymo Nr.: 6.288-050.0			Užsakymo Nr.: 6.288-050.0		
Matmenys ir masė										
Ilgis x plotis x aukštis (UX)	mm	618 x 618 x 994 (1163)			618 x 618 x 994 (1163)			618 x 618 x 994 (1163)		
Tipinė eksploatacinė masė (UX)	kg	70 (72)			74 (76)			76 (78)		
Degalų bakas	l	6,5			6,5			6,5		



Перед першим застосуванням вашого пристрою прочитайте цю оригінальну інструкцію з експлуатації, після цього

дійте відповідно неї та збережіть її для подальшого користування або для наступного власника.

- Перед першим використанням на виробництві обов'язково прочитайте вказівки з техніки безпеки № 5.951-949.0.
- Якщо виникають ошкодження при транспортуванні, негайно повідомте про це продавця.
- При розпакуванні перевірити перелік вмісту упаковки. Обсяг постачання див. на мал. 1.

Перелік

Захист навколишнього середовища	UK	1	7 Насос високого тиску
Елементи приладу	UK	1	8 Комплект для підведення води
Символи на пристрої	UK	1	9 Патрубок високого тиску EASY!Lock (тільки HDS 5/xx U)
Правильне застосування	UK	1	10 Місце вихлопного сопла
Правила безпеки	UK	2	11 Підведення води з фільтром
Захисні пристрої	UK	2	12 Опора
Введення в експлуатацію	UK	2	13 Вихідний отвір високонапірного шлангу (лише HDS 5/xx UX)
Експлуатація	UK	3	14 Ручка
Зберігання	UK	5	15 Кришка пристрою
Транспортування	UK	5	16 Апаратний вимикач
Догляд та технічне обслуговування	UK	6	17 Пальник
Допомога у випадку неполадок	UK	6	18 Підставка для шланга (лише HDS 5/xx U)
Гарантія	UK	7	19 Барабан для шлангу (лише HDS 5/xx UX)
Приладдя й запасні деталі	UK	7	20 Всмоктуючий шланг для засобів для чищення з фільтром
Заява про відповідність Європейського співтовариства	UK	7	21 Тримач для струменевої трубки
Технічні характеристики	UK	8	22 Заводська табличка
			23 Ковпачок
			24 Кривошипна рукоятка барабана для шлангу (лише HDS 5/xx UX)
			25 Тягова ручка
			26 Маркування форсунки
			27 Трійчаста форсунка EASY!Lock
			28 Струминна трубка EASY!Lock
			29 Пістолет-розпилювач EASY!Force
			30 Запобіжний стопор пістолета-розпилювача
			31 Запобіжник
			32 Спуск

Кольорове маркування

- Органи управління для процесу чищення є жовтими.
- Органи управління для технічного обслуговування та сервісу є світло-сірими.

Символи на пристрої



Струмін під високим тиском може становити небезпеку при неправильному використанні. Забороняється скеровувати струмінь води на людей, тварин, увімкнене електричне обладнання чи на сам високонапірний миючий апарат. В процесі роботи високонапірний миючий апарат можна встановлювати лише у вертикальне положення.

Прилад з барабаном для шланга:



Небезпека опіку об гарячу поверхню!

Правильне застосування

- Очистка: машин, автомобілів, будівель, інструментів, фасадів, терас, садово-городнього інвентарю та ін.
- В процесі роботи високонапірний миючий апарат можна встановлювати лише у вертикальне положення.
- Не можна залишати без нагляду прилад, якщо він працює.

Захист навколишнього середовища



Матеріали упаковки піддаються переробці для повторного використання. Будь ласка, не викидайте пакувальні матеріали разом із домашнім сміттям, віддайте їх для на переробку.



Старі пристрої містять цінні матеріали, що можуть використовуватися повторно. Батареї, мастило та схожі матеріали не повинні потрапити у навколишнє середовище. Тому, будь ласка, утилізуйте старі пристрої за допомогою спеціальних систем збору сміття.

Будь ласка, не допустіть потрапляння моторних мастил, мазуту, дизельного палива та бензину у навколишнє середовище. Будь ласка, захищайте ґрунт та утилізуйте впрацьовані мастила, не зашкоджуючи навколишньому середовищу.

Інструкції із застосування компонентів (REACH)
Актуальні відомості про компоненти наведені на веб-вузлі за адресою:

www.kaercher.com/REACH

Елементи приладу

Рисунок 1

- 1 Високонапірний шланг EASY!Lock
- 2 Тримач кабелю
- 3 Отвір для заливки палива
- 4 Показчик рівня
- 5 Підставка для насадок
- 6 Електропідвід

⚠ НЕБЕЗПЕКА

Небезпека травмування! При використанні на автотранспортних станціях або в інших небезпечних зонах слід дотримуватися відповідних правил техніки безпеки.

Будь ласка, не допустіть потрапляння маслянистих стічних вод у землю, водойми або каналізацію. Тому миття моторів і днища автомашин слід проводити тільки в пристосованих для цього місцях з уловлювачем мастила.

Вимоги до якості води:

УВАГА

Як середовище високого тиску можна використовувати тільки чисту воду. Забруднення призведуть до передчасного зношення пристрою та додаткового обладнання або виникнення у них осаду. Якщо використовується вода, що використовується повторно, то не можна виходити за такі граничні значення.

Значення рН	6,5...9,5
електрична провідність *	Провідність свіжої води + 1200 мкСим/см
речовини, що осідають **	< 0,5 mg/l
речовини, що фільтруються ***	< 20 mg/l
вуглеводні	< 20 mg/l
хлорид	< 300 mg/l
Сульфат	< 240 mg/l
Кальцій	< 200 mg/l
Загальна твердість	< 28 °dH < 50 °TH < 500 ppm (mg CaCO ₃ /l)
залізо	< 0,5 mg/l
марганець	< 0,05 mg/l
мідь	< 2 mg/l
Активний хлор	< 0,3 mg/l
без неприємних запахів	
* В цілому максимум 2000 мкСим/см	
** Об'єм проби 1 л, час осідання 30 хв.	
*** абразивних матеріалів немає	

Правила безпеки

- Необхідно дотримуватися відповідних національних законодавчих норм по роботі з рідинними струминними установками.
- Необхідно дотримуватися відповідних національних законодавчих норм по техніці безпеки. Необхідно регулярно перевіряти роботу рідинних струминних установок і результати перевірки оформляти в письмовому виді.
- Нагрівальним пристроєм приладу є топкова установка. Необхідно регулярно перевіряти топкові установки дотримуючи відповідних національних законодавчих норм.
- Забороняється будь-яким чином змінювати пристрій/додаткове обладнання.

Захисні пристрої

Захисні пристрої призначені для захисту користувача і не повинні бути виведені з ладу або використовуватися з іншою метою.

Манометричний вимикач

Манометричний вимикач при закриванні пістоleta відключає прилад і знову включає його при відкриванні.

Запобіжний клапан

- Запобіжний клапан відкривається в разі виникнення вазані надлишкового тиску, або у випадку несправності перепускного клапана або манометричного вимикача.
- Запобіжний клапан настроєний і опломбований на заводі. Настроювання здійснюється тільки сервісною службою.

Система запобігання у разі відсутності води

Система запобігання у разі відсутності води перешкоджає включенню пальника при нехватці води.

Обмежник температури газів, що відходять

Обмежник температури вихлопних газів відключає апарат при досягненні занадто високої температури вихлопних газів.

Захистний контакт обмотки

Захисний контакт обмотки в обмотці мотора насосного приводу вимикає мотор за умови термічного перенавантаження.

Запобіжний стопор

Запобіжний стопор ручного розпилювача запобігає несвідомому включенню пристрою.

Введення в експлуатацію

⚠ ПОПЕРЕДЖЕННЯ

Небезпека травмування! Пристрій, додаткове обладнання, лінії підведення та з'єднувальні елементи повинні бути у бездоганному стані. Якщо стан є несправним, то пристрій використовувати не можна.

Змонтувати ручний пістолет-розпилювач, струминну трубку, форсунку та високонапірний шланг

Примітка: система EASY!Lock завдяки швидкокорознімному різьбовому з'єднанню дозволяє з'єднати компоненти швидко й надійно за один оберт.

- ➔ З'єднати струминну трубку з пістолетом-розпилювачем та затягнути вручну (EASY!Lock).
- ➔ Форсунку встановити на струминну трубку (маркувальною відміткою на установочному кільці догори) та затягнути вручну (EASY!Lock).
- ➔ Пристрій без барабана для шланга: З'єднати високонапірний шланг з пістолетом-розпилювачем і патрубком високого тиску пристрою та затягнути вручну (EASY!Lock).
- ➔ Прилад з барабаном для шланга: З'єднати високонапірний шланг з пістолетом-розпилювачем та затягнути вручну (EASY!Lock).

Заливка палива

⚠ НЕБЕЗПЕКА

Небезпека вибуху! Слід заливати тільки дизельне паливо або легкий мазут. Можлива експлуатація з використанням біологічного дизельного палива, відповідного вимогам EN 14214 (за зовнішньої температури від +6 °C). Забороняється використовувати невідповідні види палива, наприклад, бензин.

УВАГА

Небезпека пошкодження! У жодному разі не використовуйте пристрій з порожнім паливним баком. Інакше буде пошкоджено паливний насос. Це також стосується режиму роботи з холодною водою.

- Відкрити кришку бака.
- Заливка палива.
- Закрийте кришку бака.
- Витріть паливо, що пролилося.

Заповнити/замінити бак для мийного засобу.

⚠ НЕБЕЗПЕКА

Небезпека травмування!

- Використовуйте тільки продукти фірми Karcher.
- У жодному разі не всмоктувати розчинники (бензин, ацетон, розріджувач та ін.).
- Уникайте контакту з очима та шкірою.
- Виконуйте вказівки з техніки безпеки і використовуйте виробника мийного засобу.

Karcher пропонує власну програму мийних засобів і засобів для догляду.

Дистриб'ютор з задоволенням проконсультує Вас.

- Заповнити/замінити зовнішній бак для мийного засобу.

Подача води

⚠ ПОПЕРЕДЖЕННЯ

Слідувати інструкціям водопровідного підприємства.

Відповідно до діючих директив забороняється експлуатація пристрою без системного розділювача у системі водопостачання питної води. Переконайтесь, що підключення до будинкової мережі водопроводу, до якої приєднаний апарат високого тиску, оснащено зворотним клапаном відповідно до EN 12729, тип VA.

Вода, що пройшла через системний розділювач, вважається непридатною для пиття.

⚠ ОБЕРЕЖНО

Системний розділювач завжди повинен знаходитися в системі водопостачання, не дозволяється підключати його безпосередньо до пристрою. Потужність див. в Технічних даних.

- Закріпити шланг подачі води (мінімальна довжина на 7,5 м, мінімальний діаметр 1/2") на комплекті для підведення води за допомогою хомута.
- Приєднати шланг подачі води до місця забору води приладу і до джерела води (наприклад, до крана).

Вказівка: Шланг подачі води і хомут не включені в обсяг постачання.

Всмоктування води з контейнера

- Підключіть всмоктувальний шланг (мінімальний діаметр 1/2") з фільтром (дод. устаткування) до елемента підключення водопостачання.

- Макс. висота всмоктування: 0,5 м

⚠ НЕБЕЗПЕКА

Небезпека травм та пошкодження! У жодному разі не всмоктувати воду з ємності для питної води. У жодному разі не всмоктувати рідини, що містять такі розчинники, як розріджувач лаку, бензин, мастило або нефільтровану воду. Ущільнення в пристрої не є стійкими до розчинників. Туман, що утворюється з розчинників, легкозаймистий, вибухо-небезпечний і отрунотливий.

Підключення до джерела току

- Значення щодо підключення див. Технічні дані та заводську табличку.
- Електричні з'єднання повинні бути виконані електромонтажником та відповідати IEC 60364-1.

- Встановити вимикач на „0/OFF“.

- Вставте штепсельну вилку.

⚠ НЕБЕЗПЕКА

Небезпека враження електричним струмом!

- Непридатні електричні подовжувачі можуть бути небезпечними. На відкритому повітрі використовувати тільки придатні для цього електричний подовжувач з відповідним маркуванням та достатнім діаметром кабелю.

- Завжди повністю розмотувати подовжувальні кабелі.

- Штекери та з'єднання подовжувача, що використовується, повинні бути водонепроникними.

УВАГА

Забороняється перевищувати максимально допустимий повний опір в точці під'єднання до мережі (див. Технічні дані). В тому випадку, якщо вам не відома величина повного опору мережі в точці електричного підключення, зверніться в енергозабезпечуючу організацію.

Експлуатація

⚠ НЕБЕЗПЕКА

Небезпека вибуху! Не розпиляти горючі рідини.

⚠ НЕБЕЗПЕКА

Небезпека травмування! Ніколи не використовувати пристрій без встановленої струминної трубки. Перевірити надійність фіксації струминної трубки перед кожним застосуванням. Слід міцно затягнути гвинтове з'єднання струминної трубки.

⚠ НЕБЕЗПЕКА

Небезпека травмування! Під час роботи тримати пістолет-розпилювач та струминну трубку двома руками.

⚠ НЕБЕЗПЕКА

Небезпека травмування! Під час використання спускний та запобіжний важелі не повинні бути заблокованими.

⚠ НЕБЕЗПЕКА

Небезпека травмування! У разі пошкодження запобіжного важеля звернутися до сервісної служби.

УВАГА

- **Небезпека пошкодження!** У жодному разі не використовуйте пристрій з порожнім паливним баком. Інакше буде пошкоджено паливний насос. Це також стосується режиму роботи з холодною водою.
- **Небезпека пошкодження!** Не використовувати пристрій без фільтру в елементі підключення водопостачання.
- **Небезпека пошкодження!** Не розміщувати предмети (наприклад, шланг) у димоході або над ним.
- **Прилад з барабаном для шланга:**
Небезпека пошкодження! Завжди повністю розмотувати шланг високого тиску.

Відчинити/зачинити кришку пристрою

Рисунок 2

- Відкрити замок кришки за допомогою викрутки, відкинути кришку пристрою вперед і потім від'єднати.

Рисунок 3

- Надіти кришку пристрою (по напрямку стрілки), відкрити наверх та замкнути замок кришки.

Відкриття/закриття пістолета-розпилювача

- Відкрити пістолет-розпилювач: натиснути запобіжний та спускний важелі.
- Закрити пістолет-розпилювач: відпустити запобіжний та спускний важелі.

Заміна форсунки

⚠ НЕБЕЗПЕКА

Небезпека травмування! Перед заміною сопел слід відключити пристрій та утримувати пістолет-розпилювач увімкнутим, поки в пристрої не буде відсутній тиск.

- Зафіксувати пістолет-розпилювач, перемістивши запобіжний фіксатор уперед.
- Замінити сопло.

Режими

Рисунок 4

0/OFF = Вимикання

- 1 Режим роботи з холодною водою
- 2 Режим роботи з гарячою водою

Вімкнення пристрою

- Установіть вимикач апарату на потрібний режим роботи.
- Прилад вмикається на короткий час і вимикається, як тільки досягається робочий тиск.
- Розблокувати пістолет-розпилювач, перемістивши запобіжний фіксатор назад.
- При вмиканні ручного пістолета-розпилювача прилад знову вмикається.
- Вказівка:** Якщо з форсунки високого тиску не виходить вода, видаліть із насоса повітря.
- Видаліть повітря з насоса:
- При відкритому пістолеті кілька разів увімкнути й вимкнути прилад.



Вказівка: Шляхом демонтажу струменевої трубки з ручного розпилювача процес витяжки прискорюється.

Переривання роботи

- Відпустити спускний важіль, пристрій вимкнеться. Зафіксувати пістолет-розпилювач, перемістивши запобіжний фіксатор уперед.
- Розблокувати пістолет-розпилювач, перемістивши запобіжний фіксатор назад. Знову потягнути за спускний важіль, пристрій знову увімкнеться.

Вибір виду струменя

- Закрити ручний пістолет-розпилювач.
- Зафіксувати пістолет-розпилювач, перемістивши запобіжний фіксатор уперед.
- Обертати корпус форсунки доти, доки бажаний символ не буде відповідати маркуванню:

	Круглий струмінь високого тиску (0°) для особливо стійких забруднень
	Плоский струмінь низького тиску (CHEM) для роботи з мийним засобом або миття низьким тиском
	Плоский струмінь високого тиску (25°) для обширних забруднень

Експлуатація з засобом для чищення

- Для дбайливого ставлення до навколишнього середовища ошадливо використовуйте мийочий засіб.
- Мийочий засіб має бути призначений для миття оброблюваної поверхні.

Рисунок 5

- Витягнути всмоктувальний шланг для мийного засобу.
- Повернути фільтр у всмоктувальному шлангу для мийного засобу для установки дозування мийного засобу.
- Вставити шланг всмоктування засобу для чищення у ємність з засобом для чищення.
- Установити форсунку на „CHEM“.

Миття

- Встановити концентрацію мийного засобу залежно від типу оброблюваної поверхні.
- Вказівка:** Щоб уникнути пошкодженнь унаслідок високого тиску, спочатку завжди скеровуйте струмінь високого тиску на оброблюваний предмет з великої відстані.

Рекомендовані методи очищення

- Розчинення бруду:
- Ошадливо нанесіть мийочий засіб і дайте йому подіяти протягом 1...5 хвилин, але не допускайте висихання.
- Видалення бруду:
- Змийте розчинений бруд струменем високого тиску.

Режим роботи з холодною водою

- Видалення легких забруднень і чистова мийка, напр.: садово-городнього інвентарю, терас, інструментів та ін.
- Встановити вимикач пристрою у положення "1".

Режим роботи з гарячою водою

⚠ **НЕБЕЗПЕКА**

Небезпека обварювання!

→ Встановити вимикач пристрою у положення "2".

Після роботи з миючим засобом

- Повністю вигвинтити фільтр зі всмоктувального шланга для миючого засобу (-).
- Встановити вимикач пристрою у положення "1".
- Промивати прилад при відкритому клапані пістолета-розпилювача протягом мінімум 1 хвилини.

Вимкнути пристрій

⚠ **НЕБЕЗПЕКА**

Небезпека опіку гарячою водою! Після експлуатації з гарячою водою пристрій для охолодження упродовж не менше двох хвилин експлуатувати з холодною водою з відкритим пістолетом.

- Закрийте подачу води.
- Відкрити ручний пістолет-розпилювач.
- Увімкнути насос за допомогою вимикача пристрою та дати йому попрацювати 5-10 секунд.
- Закрити ручний пістолет-розпилювач.
- Встановити вимикач на „0/OFF“.
- Витягуйте штепсельну вилку з розетки тільки сухими руками.
- Від'єднайте водопостачання.
- Запустіть ручний розпилювач, доки пристрій не залишиться без напору.
- Зафіксувати пістолет-розпилювач, перемістивши запобіжний фіксатор уперед.

Зберігати пристрій

- Вставити ручний пістолет-розпилювач у тримач.
- Пристрій без барабана для шланга:
 - Змотати високонапірний шланг та повісити над підставкою для шлангу.
- Прилад з барабаном для шланга:
 - Намотати шланг високого тиску на барабан.
 - Вставити ручку рукоятки, щоб заблокувати барабан для шлангу.
- Обмотати сполучний кабель навколо тримача кабелю.
- Закріпити штекер установленою кліпсою.

Захист від морозів

УВАГА

Небезпека пошкодження! Мороз руйнує пристрій, якщо з нього повністю не слущено воду.

→ Залиште апарат на зберігання у захищеному від морозу місці.

Якщо прилад підключений до димоходу, слід виконувати наступні вказівки:

УВАГА

Небезпека пошкодження холодним повітрям, що надходить через димохід.

→ При зовнішній температурі нижче 0 °C від'єднайте апарат від димоходу.

Якщо зберігання в місці, захищеному від морозу, неможливе, прилад слід вивести з експлуатації.

Зберігання

При тривалих паузах в експлуатації або у випадку неможливості зберігання в місці, захищеному від морозу:

- Злийте воду.
- Промийте прилад антифризом.

Злийте воду

→ Відкрутіть шланг подачі води і шланг високого тиску.

Рисунки **6**

- Встановити пристрій на спину.
- Перевести пристрій в режим роботи з холодною водою і залишити включеним протягом не більш ніж 1 хвилини, поки насос та трубопроводи не спорожняться.

Промийте пристрій засобами захисту від морозів

Вказівка: Дотримуйтеся інструкції з використання антифризу.

- Залити в елемент підключення водопостачання звичайний антифриз.
- Увімкніть пристрій (без пальника), доки він повністю не сплосниться.

Це також захист від корозії.

Зберігання

⚠ **ОБЕРЕЖНО**

Небезпека травм та пошкоджень! При зберіганні звернути увагу на вагу пристрою.

Транспортування

⚠ **НЕБЕЗПЕКА**

Небезпека травмування! Небезпека перекидання на крутих схилах, при великому бічному крені та на нестабільній основі.

- Дopusкається пересування пристроєм тільки на схилах з нахилом макс. до 2 %.
- Дозволяється переміщати пристрій тільки на закріпленій основі.

УВАГА

Під час транспортування забезпечити захист спускового важеля від пошкодження.

⚠ **ОБЕРЕЖНО**

Небезпека травм та пошкоджень! При транспортуванні слід звернути увагу на вагу пристрою.

- Перед транспортуванням слід встановити пристрій на спину та видалити з нього залишки води.
- При транспортуванні на далеку відстань переміщати пристрій за буксирну скобу.
- При перенесенні тримати пристрій за рукоятку та тягову ручку.
- При перевезенні апарату в транспортних засобах слід враховувати місцеві діючі державні норми, направлені на захист від ковзання та перекидання.

Догляд та технічне обслуговування

⚠ НЕБЕЗПЕКА

Небезпека травмування через випадково запущений пристрій та удар електричним струмом. Перед проведенням будь-яких робіт на пристрої його слід вимкнути та витягнути штепсельну вилку з розетки.

- Закрийте подачу води.
- Відкрити ручний пістолет-розпилювач.
- Увімкнути насос за допомогою вимикача пристрою та дати йому попрацювати 5-10 секунд.
- Закрити ручний пістолет-розпилювач.
- Встановити вимикач на „0/OFF“.
- Витягуйте штепсельну вилку з розетки тільки сухими руками.
- Від'єднайте водопостачання.
- Увімкніть пістолет-розпилювач, доки прилад не звільниться від тиску.
- Зафіксувати пістолет-розпилювач, перемістивши запобіжний фіксатор уперед.
- Дайте пристрою охолонути.

Обстеження безпечності/договір технічного обслуговування

Ви завжди можете домовитися з вашим торговельним представником про регулярне проведення технічного огляду або укласти договір техобслуговування. Звертайтеся до нас за консультацією!

Періодичність технічного обслуговування

Щотижня

- Очистити фільтр, розташований в елементі підключення водопостачання.

Щомісяця

- Очистити фільтр у всмоктувальному шлангові миючого засобу.

Кожні 500 годин роботи, не рідше одного разу на рік

- Технічне обслуговування пристрою може виконувати сервісна служба.

Профілактичні роботи

Вказівка: Заміна масла в насосі високого тиску не потрібна.

Очищення фільтра, розташованого в елементі підключення водопостачання

- Витягнути фільтр.
- Промийте фільтр у воді і встановіть на місце.

Очищення фільтра у всмоктувальному шлангові миючого засобу

- Промийте фільтр у воді і встановіть на місце.

Допомога у випадку неполадок

⚠ НЕБЕЗПЕКА

Небезпека травмування через випадково запущений пристрій та удар електричним струмом. Перед проведенням будь-яких робіт на пристрої його слід вимкнути та витягнути штепсельну вилку з розетки.

Пристрій не працює

- Немає напруги в мережі
- Перевірте підключення до електромережі/подачі живлення.
- Перенавантаження/перегрів мотору
- Встановити вимикач на „0/OFF“.
- Дайте апарату вихолонуть.
- Включіть пристрій.
- Якщо після цього знову з'явиться несправність, доручіть перевірку приладу сервісній службі.
- Спрацював обмежник температури газів, що відходять, нагрівальний змійовик закопчений.
- Доручіть видалення кіптяви сервісній службі.
- Спрацював обмежник температури газів, що відходять, дуже висока температура газів, що відходять.
- Встановити вимикач на „0/OFF“.
- Дайте апарату вихолонуть.
- Тільки для пристрою з ручним поверненням у вихідне положення:
Рисунок 17
Нажати кнопку анулювання обмежника температури вихлопних газів.
- Включіть пристрій.
- Якщо після цього знову з'явиться несправність, доручіть перевірку приладу сервісній службі.

Пристрій не утворює тиску

- Повітря в системі
- Видаліть повітря з насоса:
→ При відкритому пістолеті кілька разів увімкнути й вимкнути прилад.
- Вказівка:** Шляхом демонтажу струменевої трубки з ручного розпилювача процес витяжки прискорюється.
- Якщо бак для миючого засобу порожній, слід заповнити/замінити його.
- Перевірте з'єднання і трубопроводи.
- Засмітився фільтр елемента підключення водопостачання
- Очистити фільтр.
- Кількість води, що подається, занадто низька
- Перевірити об'єм подачі води (див. розділ "Технічні дані").
- Перекрито водогінний кран.
- Відкрийте водопровідний кран.

Апарат при під'єднаному ручному пістолеті-розпилювачі раз у раз вмикається та вимикається

- Повітря в системі
- Видаліть повітря з насоса:
→ При відкритому пістолеті кілька разів увімкнути й вимкнути прилад.
- Вказівка:** Шляхом демонтажу струменевої трубки з ручного розпилювача процес витяжки прискорюється.
- Забита форсунка високого тиску
- Почистити сопло.
- Нагрівальний змійовик покритий накипом
- Доручите видалення накипу сервісній службі.

Прилад при закритому пістолеті-розпилювачі постійно вмикається і вимикається

- Протікання в системі високого тиску
- Перевірте систему високого тиску і з'єднання на герметичність.

Прилад протікає, вода капає з нижньої частини приладу

- Насос та запобіжний клапан не герметичні.
- Вказівка:** Допускаються 3 краплі на хвилину.
- При сильному протіканні перевірити прилад у сервісному центрі.

Прилад не всмоктує миючий засіб

- Форсунка встановлена на „високий тиск“
- Установити форсунку на „СНЕМ“.
- Зовнішній бак для миючого засобу порожній.
- Заповнити/замінити зовнішній бак для мийного засобу.
- Забруднено фільтр на всмоктувальному шлангу мийного засобу.
- Очистити фільтр.
- Зворотний клапан залипає
- Повністю вигвинтити фільтр зі всмоктувального шланга для миючого засобу (-).
- Встановити вимикач пристроєм у положення "1".
- Промивати прилад при відкритому клапані пістолета-розпилювача протягом мінімум 1 хвилини.

Пальник не запалюється

- Паливний бак порожній.
- Заливка палива.
- Нестача води
- Перевірити елемент підключення води, перевірте трубопровід, що подає воду.
- Температура подачі води занадто висока.
- Подавати воду з макс. температурою 30 °C.

Рисунок 8

- Паливний фільтр забруднений
- Замініть паливний фільтр.

Служба підтримки користувачів

Якщо пошкодження не можна усунути, необхідно перевірити пристрій у службі обслуговування клієнтів.

Гарантія

У кожній країні діють умови гарантії, наданої відповідною фірмою-продавцем. Неполомки в роботі пристрою ми усуваємо безкоштовно протягом терміну дії гарантії, якщо вони викликані браком матеріалу чи помилками виготовлення. У випадку чинної гарантії звертяться до продавця чи в найближчий авторизований сервісний центр з документальним підтвердженням покупки.

Приладдя й запасні деталі

Слід використовувати лише оригінальні комплектуючі та оригінальні запасні деталі, тому що саме вони гарантують безпечну та безперебійну експлуатацію приладу.

Інформація щодо комплектуючих та запасних деталей міститься на сайті www.kaercher.com.

Заява при відповідність Європейського співтовариства

Цим ми повідомляємо, що нижче зазначена машина на основі своєї конструкції та конструктивного виконання, а також у випущеної у продаж моделі, відповідає спеціальним основним вимогам щодо безпеки та захисту здоров'я представлених нижче директив ЄС. У випадку неузгодженої з нами зміни машини ця заява втрачає свою силу.

Продукт: Очищувач високого тиску

Тип: 1.064-xxx

Відповідна директива ЄС

2000/14/ЄС

2006/42/ЄС (+2009/127/ЄС)

2011/65/ЄС

2014/30/EU

Прикладні гармонізуючі норми

EN IEC 63000: 2018

EN 55014-1: 2017 + A11: 2020

EN 55014-2: 2015

EN 60335-1

EN 60335-2-79

EN 61000-3-2: 2014

HDS 5/11, HDS 5/13:

EN 61000-3-3: 2013

HDS 5/15:

EN 61000-3-11: 2000

EN 62233: 2008

Застосований метод оцінки відповідності

2000/14/ЄС: Доповнення V

Рівень потужності ДБ(А)

HDS 5/11 U, HDS 5/15:

Вимірний: 91

Гарантований: 94

HDS 5/11 UX, HDS 5/13:

Вимірний: 91

Гарантований: 93

5.957-976

Особи, що нижче підписалися, діють від імені та за довіреністю керівництва.

H. Jenner

Chairman of the Board of Management

S. Reiser

Director Regulatory Affairs & Certification

Уповноважений співробітник по веденню документообігу:
S. Reiser

Alfred Kärcher SE & Co. KG
Alfred-Kärcher-Straße 28-40
71364 Winnenden (Germany)
Tel.: +49 7195 14-0
Fax: +49 7195 14-2212

Winnenden, 2020/10/01

Технічні характеристики

		HDS 5/11			HDS 5/13			HDS 5/15		
Під'єднання до мережі										
Напруга	В	220	230	240	220	230	240	220	230	240
Тип струму	Гц	1~ 50			1~ 50			1~ 50		
Загальна потужність	кВт	2,2			2,6			2,7		
Запобіжник (інертний)	А	16	16	13	16	16	13	16	16	13
Ступінь захисту	--	IPX5			IPX5			IPX5		
Клас захисту	--	I			I			I		
Максимальний допустимий опір мережі	Ом	0,150			0,150			0,150		
Підключення водопостачання										
Температура струменя (макс.)	°С	30			30			30		
Об'єм, що подається (мін.)	л/г (л/хв)	500 (8,3)			550 (9,2)			500 (8,3)		
Глибина всмоктування з відкритого контейнера (20 °С)	м	0,5			0,5			0,5		
Тиск, що подається (макс.)	мПа (бар)	0,6 (6)			0,6 (6)			0,6 (6)		
Діаметр шлангу (мін.)	дюймів	1/2			1/2			1/2		
Довжина шлангу (мін.)	м	7,5			7,5			7,5		
Робочі характеристики										
Продуктивність при роботі з водою	л/г (л/хв)	450 (7,5)			500 (8,3)			450 (7,5)		
Робочий тиск води (зі стандартною форсункою)	мПа (бар)	11,0 (110)			12,5 (125)			15,0 (150)		
Макс. робочий тиск (запобіжний клапан)	мПа (бар)	16,5 (165)			18,0 (180)			20,0 (200)		
Макс. робоча температура гарячої води	°С	80			80			80		
Всмоктування м'якого засобу	л/г (л/хв)	0-33 (0-0,6)			0-33 (0-0,6)			0-33 (0-0,6)		
Потужність пальника	кВт	26			29			26		
Максимальна витрата палива	кг/год.	2,7			3,1			2,7		
Сила віддачі пістолета-розпилювача (макс.)	Н	18,1			21,4			20,8		
Розмір стандартної форсунки	--	035			032			030		
Значення встановлене згідно EN 60335-2-79										
Рівень шуму										
Рівень шуму L _{рА}	дБ(А)	76			76			77		
Небезпека K _{рА}	дБ(А)	3			3			3		
Рівень потужності шуму L _{wA} + небезпека K _{wA} (UX)	дБ(А)	94 (93)			93			94		
Значення вібрації рука-плече										
Ручний розпилювач	м/с ²	2,4			1,0			0,9		
Вихлопне сопло	м/с ²	1,4			1,1			1,1		
Небезпека К	м/с ²	0,3			0,3			0,3		
Робочі матеріали										
Паливо	--	Мазут EL або дизельне паливо			Мазут EL або дизельне паливо			Мазут EL або дизельне паливо		
Кількість мастила	l	0,1			0,1			0,2		
Вид мастила	Моторна олива 15W40	№ замовлення 6.288-050.0			№ замовлення 6.288-050.0			№ замовлення 6.288-050.0		
Розміри та вага										
Довжина x ширина x висота (UX)	мм	618 x 618 x 994 (1163)			618 x 618 x 994 (1163)			618 x 618 x 994 (1163)		
Типова робоча вага (UX)	кг	70 (72)			74 (76)			76 (78)		
Паливний бак	l	6,5			6,5			6,5		

البيانات الفنية

HDS 5/15			HDS 5/13			HDS 5/11			
وصلة الشبكة الكهربائية									
240	230	220	240	230	220	240	230	220	V
1~ 50			1~ 50			1~ 50			Hz
2,7			2,6			2,2			kW
13	16	16	13	16	16	13	16	16	A
IPX5			IPX5			IPX5			--
I			I			I			--
0,150			0,150			0,150			Ohm
وصلة المياه									
30			30			30			C°
500 (8,3)			550 (9,2)			500 (8,3)			l/h (l/min)
0,5			0,5			0,5			m
0,6 (6)			0,6 (6)			0,6 (6)			MPa (bar)
1/2			1/2			1/2			Zoll
7,5			7,5			7,5			m
بيانات القدرة									
450 (7,5)			500 (8,3)			450 (7,5)			l/h (l/min)
15,0 (150)			12,5 (125)			11,0 (110)			MPa (bar)
20,0 (200)			18,0 (180)			16,5 (165)			MPa (bar)
80			80			80			C°
0-33 (0-0,6)			0-33 (0-0,6)			0-33 (0-0,6)			l/h (l/min)
26			29			26			kW
2,7			3,1			2,7			kg/h
20,8			21,4			18,1			N
030			032			035			--
EN 60335-2-79 للمواصفة طبقاً للقيم المحسنة طبقاً للمواصفة									
انبعاث الضوضاء									
77			76			76			dB(A)
3			3			3			dB(A)
94			93			94 (93)			dB(A)
قيمة اهتزاز الذراع اليدوي القيمة الكلية للاهتزاز									
0,9			1,0			2,4			m/s ²
1,1			1,1			1,4			m/s ²
0,3			0,3			0,3			m/s ²
مواد التشغيل									
EL الزيت الساخن أو الديزل			EL الزيت الساخن أو الديزل			EL الزيت الساخن أو الديزل			--
0,2			0,1			0,1			l
رقم الطلب 6.288-050.0			رقم الطلب 6.288-050.0			رقم الطلب 6.288-050.0			زيت المحرك 15W40
المقاييس والأوزان									
618 x 618 x 994 (1163)			618 x 618 x 994 (1163)			618 x 618 x 994 (1163)			mm
76 (78)			74 (76)			70 (72)			kg
6,5			6,5			6,5			l

المحراق لا يقوم بالإشعال

- خزان الوقود فارغ.
 - ← املاً الوقود.
 - نقص الماء
 - ← افحص وصلة الماء وخطوط الإمداد.
 - درجة حرارة مدخل الماء مرتفعة للغاية.
 - ← قم بإدخال ماء دافئ تكون درجة حرارته 30 درجة مئوية كحد أقصى.
- صورة 8
- فلتر الوقود متسخ
 - ← قم بتغيير فلتر الوقود.

خدمة العملاء

في حالة تعذر إصلاح الخلل، يجب فحص الجهاز لدى مركز خدمة العملاء.

الضمان

في كل دولة تسري شروط الضمان التي تضعها شركة التسويق المختصة التابعة لنا. نحن نتولى تصليح الأعطال التي قد تطرأ على جهازك بدون مقابل خلال فترة الضمان طالما أن السبب في هذه الأعطال ناجم عن وجود عيب في المواد أو في الصنع. في حال استحقاق الضمان، يرجى التوجه بقسيمة الشراء إلى أقرب موزع أو مركز خدمة عملاء معتمد.

الملحقات وقطع الغيار

اقتصر على استخدام الملحقات التكميلية الأصلية وقطع الغيار الأصلية، والتي تضمن تشغيل الجهاز بشكل آمن وخالٍ من الاختلالات.
تجد المعلومات الخاصة بالملحقات التكميلية وقطع الغيار عبر موقع الويب: www.kaercher.com.

- كمية تدفق الماء قليلة للغاية
- ← افحص كمية تدفق الماء (انظر البيانات الفنية).
- ← صنبور الماء مغلق.
- ← يفتح صنبور الماء.

الجهاز يعمل ويتوقف عن العمل بصورة مستمرة بينما مسدس الرش اليدوي مفتوحاً

- هواء في النظام
- ← تفرغ المضخة من الهواء:
- ← عندما يكون مسدس الرش اليدوي مفتوحاً قم بتشغيل وإيقاف الجهاز عدة مرات عن طريق مفتاح الجهاز.
- ملحوظة: يتم تسريع عملية تفرغ الهواء من خلال فك أنبوب الشعاع عن مسدس الرش اليدوي.
- منفت الضغط العالي مسدود
- ← قم بتنظيف المنفت.
- ترسب الجير بملف التسخين
- ← قم بإزالة الترسبات الجيرية من الجهاز من قبل خدمة العملاء.

الجهاز يعمل ويتوقف عن العمل بصورة مستمرة بينما مسدس الرش اليدوي مغلقاً

- تسرب بنظام الضغط العالي
- ← افحص نظام الضغط العالي والوصلات من حيث الأحكام ضد التسرب.

حدوث تسرب بالجهاز ونزول قطرات ماء من الجهاز بأسفل

- تسرب من المضخة، صمام الأمان غير محكم.
- ← **إرشاد:** يسمح بسقوط 3 قطرات/دقيقة.
- ← إذا كان التسرب شديداً، قم بفحص الجهاز لدى مركز خدمة العملاء.

الجهاز لا يشطف مادة التنظيف

- المنفت مضبوط على وضع "الضغط العالي"
- ← اضبط المنفت على وضع الضغط المنخفض المستوي "CHEM".
- الخزان الخارجي لمادة التنظيف فارغ.
- ← ملء الخزان الخارجي لمادة التنظيف واستبداله
- الفلتر الموجود بخرطوم شطف مواد التنظيف متسخ.
- ← قم بتنظيف الفلتر.
- الصمام اللارجوعي ملتصق
- ← أدر الفلتر الموجود بخرطوم شطف مواد التنظيف بالكامل (-).
- ← يتم ضبط مفتاح الجهاز على الوضع "1".
- ← اغسل الجهاز لمدة دقيقة واحدة على الأقل بينما مسدس الرش اليدوي مفتوح.

أعمال الصيانة

إرشاد: تغيير الزيت على مضخة الضغط العالي ليس ضرورياً.

تنظيف الفلتر الموجود بوصلة الماء

- ← انزع الفلتر.
- ← قم بتنظيف الفلتر في الماء ثم ركه مرة أخرى.

تنظيف فلتر خرطوم شطف مادة التنظيف

- ← قم بتنظيف الفلتر في الماء ثم ركه مرة أخرى.

المساعدة عند حدوث أعطال

⚠ خطر

خطر الإصابة والصعق الكهربائي نتيجة تشغيل الجهاز بدون قصد. قبل إجراء أي أعمال على الجهاز، يجب إيقاف الجهاز وفصل القابس الكهربائي من الشبكة الكهربائية.

الجهاز لا يعمل

- لا يوجد جهد كهربائي
- ← افحص وصلة الإمداد بالكهرباء/خط الإمداد بالكهرباء.
- تحميل زائد على المحرك/فرط سخونة المحرك
- ← اضبط مفتاح الجهاز على وضع الإيقاف "OFF/0".
- ← اترك الجهاز حتى يبرد.
- ← قم بتشغيل الجهاز.
- ← إذا ظهر الخلل مرة أخرى بعد ذلك، قم بفحص الجهاز لدى مركز خدمة العملاء.
- تم إطلاق محدد درجة حرارة العادم، تكون السخام بملف التسخين.
- ← قم بإزالة السخام من الجهاز لدى مركز خدمة العملاء.
- تم إطلاق محدد درجة حرارة العادم، درجة حرارة العادم مرتفعة للغاية.
- ← اضبط مفتاح الجهاز على وضع الإيقاف "OFF/0".
- ← اترك الجهاز حتى يبرد.
- ← فقط في الأجهزة المزودة بخاصية إعادة الضبط اليدوي:
- صورة 7
- ← اضغط على زر إعادة ضبط محدد درجة حرارة العادم.
- ← قم بتشغيل الجهاز.
- ← إذا ظهر الخلل مرة أخرى بعد ذلك، قم بفحص الجهاز لدى مركز خدمة العملاء.

الجهاز لا ينشأ أي ضغط

- هواء في النظام
- ← تفرغ المضخة من الهواء:
- ← عندما يكون مسدس الرش اليدوي مفتوحاً قم بتشغيل وإيقاف الجهاز عدة مرات عن طريق مفتاح الجهاز.
- ملحوظة: يتم تسريع عملية تفرغ الهواء من خلال فك أنبوب الشعاع عن مسدس الرش اليدوي.
- ← إذا كان الخزان الخارجي لمادة التنظيف فارغاً قم بملئه أو استبداله.
- ← افحص جميع الوصلات والأسلاك.
- الفلتر الموجود بوصلة الماء متسخ.
- ← قم بتنظيف الفلتر.

الحماية من التجمد

تنبيه

خطر حدوث أضرار! يؤدي الصقيع إلى تدمير الجهاز غير المفرغ من الماء بشكل تام.
← قم بإيقاف الجهاز في مكان خالٍ من الصقيع. إذا كان الجهاز موصلاً بمدفأة، يجب مراعاة ما يلي:

تنبيه

خطر حدوث أضرار عن طريق اختراق الهواء البارد للمدفئة.

← أفضل الجهاز من المدفأة إذا كانت درجات الحرارة الخارجية تقل عن صفر درجة مئوية.
إذا تعذر تخزين الجهاز في مكان خالٍ من الصقيع، فقم بإيقافه عن العمل.

إيقاف الجهاز لفترة طويلة

في حالة فترات إيقاف التشغيل الطويلة أو إذا تعذر تخزين الجهاز في مكان خالٍ من الصقيع:
← قم بتصريف المياه.
← اغسل الجهاز باستخدام مادة حماية من التجمد.

تصريف الماء

← قم بفك خرطوم سحب الماء وخرطوم الضغط العالي.

صورة 6

← ضع الجهاز على ظهره.
← يمكن ترك الجهاز يعمل حتى دقيقة واحدة بعد أقصى في وضع تشغيل الماء البارد حتى يتم تفريغ المضخة والأسلاك.

غسل الجهاز باستخدام مادة حماية من التجمد

إرشاد: يجب مراعاة تعليمات الاستعمال الصادرة عن الجهة المنتجة لمادة الحماية من التجمد.
← أما وصلة الماء بمادة حماية من التجمد من تلك المتداولة في الأسواق.
← قم بتشغيل الجهاز (بدون المحراق) إلى أن يتم غسله بصورة كاملة.
من خلال ذلك يتم الوصول أيضاً إلى قدر من الحماية من التجمد.

التخزين

تنبيه

خطر الإصابة، خطر التعرض للضرر! يرجى مراعاة وزن الجهاز عند التخزين.

النقل

تنبيه

خطر الإصابة! خطر الانقلاب عند المرتفعات الكبيرة للغاية، عند وجود منحدر ذات ميلان جانبي شديد للغاية وأرضيات غير متزنة.
- عدم تحريك الجهاز في المرتفعات التي يزيد ميلانها عن 2%.
- عدم تحريك الجهاز إلا على أرضية ثابتة.

تنبيه

احرص على حماية ذراع السحب أثناء النقل من التعرض للضرر.

⚠ تنويه

خطر الإصابة، خطر التعرض للضرر! يرجى مراعاة وزن الجهاز عند النقل.

← احرص قبل النقل على وضع الجهاز على ظهره وتصريف الماء المتبقي.
← لنقل الجهاز عبر طرق طويلة، اسحبه من المقبض الموجود بالخلف.
← حمل الجهاز امسكه من المقابض والسنادة الدفعية.
← عند نقل الجهاز في سيارة، احرص على تأمين الجهاز ضد الانزلاق والانقلاب طبقاً للتعليمات السارية ذات الصلة.

العناية والصيانة

⚠ خطر

خطر الإصابة والصعق الكهربائي نتيجة تشغيل الجهاز بدون قصد. قبل إجراء أي أعمال على الجهاز، يجب إيقاف الجهاز وفصل القابس الكهربائي من الشبكة الكهربائية.

← أغلق مدخل الماء.
← افتح مسدس الرش اليدوي.
← قم بتشغيل المضخة بفتح الجهاز واتركه يعمل فترة 5-10 ثوان.
← قم بغلق مسدس الرش اليدوي.
← اضبط مفتاح الجهاز على وضع الإيقاف "OFF/0".
← لا تخلع قابس المآخذ الرئيسي من المقبس إلا بإيد حافة.
← اخلع وصلة الماء.
← اضغط علي مسدس الرش اليدوي إلى أن يصبح الجهاز خالياً من الضغط.
← قم بتأمين مسدس الرش اليدوي وللقيام بذلك حرك حزام التأمين إلى الأمام.
← اترك الجهاز يبرد.

فحص السلامة/ عقد الصيانة

يمكنك الاتفاق مع وكيلك التجاري على إجراء فحص السلامة بشكل منتظم أو إبرام عقد صيانة. يرجى الحصول على المشورة من مركز خدمة العملاء.

مواعيد الصيانة

أسبوعياً

← تنظيف الفلتر الموجود بوصلة الماء.

شهرياً

← قم بتنظيف فلتر خرطوم شفط مادة التنظيف.

كل 500 ساعة تشغيل، على الأقل سنوياً

← يجب إجراء الصيانة للجهاز عن طريق خدمة العملاء.

التشغيل باستخدام الماء البارد

إزالة الاتساخات الخفيفة والغسل، على سبيل المثال: أدوات الحديقة والشرفة والأدوات والعدد.
← يتم ضبط مفتاح الجهاز على الوضع "1".

التشغيل باستخدام الماء الساخن

⚠ خطر

خطر الإصابة بحروق!

← يتم ضبط مفتاح الجهاز على الوضع "2".

بعد التشغيل باستخدام مادة التنظيف

← أدر الفلتر الموجود بخرطوم شفط مواد التنظيف بالكامل (-).

← يتم ضبط مفتاح الجهاز على الوضع "1".

← اغسل الجهاز لمدة دقيقة واحدة على الأقل بينما مسدس الرش اليدوي مفتوح.

إيقاف الجهاز

⚠ خطر

خطر الاحتراق جراء الماء الساخن! بعد الانتهاء من التشغيل باستخدام الماء الساخن يجب تشغيل الجهاز بالماء البارد لمدة دقيقتين على الأقل ويكون المسدس مفتوحاً، وذلك لتبريد الجهاز.

← أغلق مدخل الماء.

← افتح مسدس الرش اليدوي.

← قم بتشغيل المضخة بمفتاح الجهاز واتركه يعمل فترة 10-5 ثوان.

← قم بغلاق مسدس الرش اليدوي.

← اضبط مفتاح الجهاز على وضع الإيقاف "OFF/0".

← لا تخلع قابس المآخذ الرئيسي من المقبس إلا بأيدي جافة.

← اخلع وصلة الماء.

← اضغط على مسدس الرش اليدوي إلى أن يصبح الجهاز خالياً من الضغط.

← قم بتأمين مسدس الرش اليدوي وللقيام بذلك حرك حزام التأمين إلى الأمام.

تخزين الجهاز

← قم بإدخال مسدس الرش اليدوي في الحامل المخصص له.

← الجهاز غير المزود بكرة خرطوم:

← قم بلف خرطوم الضغط العالي وتعليقه بموضع الحفظ المخصص له.

← الجهاز المزود بكرة خرطوم:

← لف خرطوم الضغط العالي على بكرة الخرطوم. إدخال مقبض ذراع الإدارة لحجز بكرة الخرطوم.

← قم بلف سلك التوصيل حول حامل الكابل.

← قم بتثبيت القابس باستخدام مشبك مثبت.

إيقاف التشغيل

← ترك الذراع، فيتم إيقاف الجهاز.
← قم بتأمين مسدس الرش اليدوي وللقيام بذلك حرك حزام التأمين إلى الأمام.
← أفضل تأمين مسدس الرش اليدوي وللقيام بذلك حرك حزام التأمين إلى الورا.
← سحب الذراع مجدداً، فيعمل الجهاز مرة أخرى.

اختيار نوع الشعاع

← قم بغلاق مسدس الرش اليدوي.

← قم بتأمين مسدس الرش اليدوي وللقيام بذلك حرك حزام التأمين إلى الأمام.

← أدر مبيت المنفذ حتى يتطابق الرمز المطلوب مع العلامة:

شعاع ضغط عالي دار 0° للقاذورات المستعصية على وجه الخصوص	
شعاع الضغط المنخفض المستوي (CHEM) للتشغيل باستخدام مواد التنظيف أو التنظيف بضغط منخفض	
شعاع الضغط العالي المستوي (25°) للقاذورات المنتشرة على مساحة واسعة	

التشغيل باستخدام مادة تنظيف

← من أجل الحفاظ على البيئة ينبغي الاقتصاد في استخدام مواد التنظيف.

← ينبغي أن تكون مادة التنظيف ملائمة للسطح المراد تنظيفه.

صورة 5

← أخرج خرطوم شفط مادة التنظيف. على وجه التقريب، لمعايرة مادة التنظيف أدر الفلتر الموجود بخرطوم شفط مواد التنظيف.

← قم بتعليق خرطوم شفط مواد التنظيف في وعاء

← يحتوي على مادة تنظيف.
← اضبط المنفذ على وضع الضغط المنخفض المستوي "CHEM".

التنظيف

← قم بضغط تركيز مادة التنظيف بما يتوافق مع السطح المراد تنظيفه.

← إرشاد: في البداية احرص دائماً على توجيه شعاع الضغط العالي إلى الشيء المراد تنظيفه من مسافة كبيرة وذلك لمنع حدوث أضرار نتيجة الضغط المرتفع للغاية.

طريقة التنظيف الموصى بها

← إذابة الاتساخات:

← قم بفرش مادة التنظيف بصورة رشيدة واتركها تعمل وتحدث أثرها لمدة تتراوح من دقيقة واحدة إلى 5 دقائق، ولكن لا تدعها تجف.

← إزالة الاتساخات:

← تغسل الأوساخ المتفككة بشعاع الضغط العالي.

- خطر حدوث أضرار! عدم وضع أي أشياء (مثل الخرطوم وغيره) في أو على المدفأة.
- الجهاز المزود ببكرة خرطوم:
- خطر التعرض للضرر! يتم فك خرطوم الضغط العالي من بكرة الخرطوم بالكامل.

فتح/إغلاق غطاء الجهاز

صورة 2

- ← قم بتحرير غلق الغطاء ثم قم بطي غطاء الجهاز للأمام.

صورة 3

- ← قم بتعليق غطاء الجهاز (انظر الأسهم) ثم قم بطيه لأعلى ومن ثم قم بتثبيت الغطاء.

فتح/إغلاق مسدس الرش اليدوي

- ← فتح مسدس الرش اليدوي: قم بتشغيل ذراع التأمين وذراع السحب.
- ← غلق مسدس الرش اليدوي: اترك ذراع التأمين وذراع السحب.

تغيير المنفت

⚠ خطر

- خطر الإصابة! قبل تغيير المنفت قم بإيقاف الجهاز والضغط على مسدس الرش اليدوي إلى أن يتم تفريغ الجهاز من الضغط.
- ← قم بتأمين مسدس الرش اليدوي وللقيام بذلك حرك حزام التأمين إلى الأمام.
- ← تغيير الفوهة.

طرق التشغيل

صورة 4

- OFF/0 = إيقاف
- 1 التشغيل بالماء البارد
 - 2 التشغيل بالماء الساخن

تشغيل الجهاز

- ← اضبط مفتاح الجهاز على طريقة التشغيل المرغوبة. يعمل الجهاز لفترة قصيرة ثم يتوقف بمجرد الوصول إلى ضغط التشغيل.
- ← أفضل تأمين مسدس الرش اليدوي وللقيام بذلك حرك حزام التأمين إلى الوراء.
- عند الضغط على مسدس الرش اليدوي يتم تشغيل الجهاز مرة أخرى.
- ملحوظة:** الهواء من خلال فك أنبوب الشعاع عن مسدس الرش اليدوي.
- تفريغ المضخة من الهواء:
- ← عندما يكون مسدس الرش اليدوي مفتوحاً قم بتشغيل وإيقاف الجهاز عدة مرات عن طريق مفتاح الجهاز.
- ملحوظة:** يتم تسريع عملية تفريغ الهواء من خلال فك أنبوب الشعاع عن مسدس الرش اليدوي.

التوصيل بالتيار الكهربائي

- للاطلاع على قيم التوصيل انظر البيانات الفنية ولوحة الصنع.
- لا يجوز القيام بعملية التوصيل الكهربائي إلا عن طريق كهربائي متخصص وطبقاً لمواصفة اللجنة الكهربائية التقنية الدولية IEC 60364-1.
- ← اضبط مفتاح الجهاز على وضع الإيقاف "OFF/0".
- ← قم بتوصيل قابس الكهرباء.

⚠ خطر

- خطر الإصابة نتيجة التعرض لصدمة كهربائية!
- وصلات التطويل الكهربائية غير المناسبة قد تمثل مصدر خطورة. ففي الأماكن المفتوحة لا تستخدم سوى وصلات التطويل الكهربائية المعتمدة والمخصصة لذلك والتي تتميز بعرض كافي للسلك.
- القيام بفرد خطوط التمديد دائما بشكل كامل.
- يجب أن يكون كل من القابس ووصلة سلك التمديد مقاوما للماء.

تنبيه

- يجب عدم تجاوز الحد الأقصى المسموح به للمقاومة بالشبكة بنقطة التماس الكهربائية (انظر البيانات الفنية). في حالة وجود أية أشياء غير واضحة بالنسبة للمقاومة بالشبكة بنقطة التوصيل الكهربائي لديك يرجى الاتصال بشركة الكهرباء.

الاستخدام

⚠ خطر

- خطر الانفجار! عدم رش سوائل قابلة للاشتعال.

⚠ خطر

- خطر الإصابة! لا تستخدم الجهاز أبداً إذا كان الأنبوب النفاث غير مركب. قبل كل استخدام للجهاز قم بفحص الأنبوب النفاث من حيث ثباته جيداً. يجب أن تكون الوصلة الملولبة للأنبوب النفاث محكمة الربط.

⚠ خطر

- خطر الإصابة! احرص أثناء العمل على الإمساك بمسدس الرش اليدوي وأنبوب الشعاع بكتنا يديك.

⚠ خطر

- خطر الإصابة! لا يسمح بأن يكون ذراع السحب وذراع التأمين مثبتين تماماً عند التشغيل.

⚠ خطر

- خطر الإصابة! في حالة وجود عطل بذراع التأمين يجب الرجوع إلى خدمة العملاء.

تنبيه

- خطر حدوث أضرار! عدم تشغيل الجهاز عندما يكون خزان الوقود فارغاً على الإطلاق. وإلا فسوف يتعرض مضخة الوقود للضرر. وينطبق هذا أيضاً عند تشغيل الماء البارد.
- خطر حدوث أضرار! عدم تشغيل الجهاز إطلاقاً بدون فلتر في وصلة الماء.

ملء خزان مواد التنظيف أو استبداله

⚠ خطر

خطر الإصابة!

- لا تستخدم سوى منتجات شركة كيرشر.
 - لا تقم بأي حال من الأحوال بشطف المذيبات من الخزان (مثل البنزين أو الأسيتون أو مواد تخفيف الغوام).
 - تجنب ملامسة مادة التنظيف للعينين أو للبشرة.
 - احرص على مراعاة إرشادات السلامة والاستعمال الصادر عن الجهة المنتجة لمادة التنظيف.
 - تقدم لك شركة كيرشر برنامجاً خاصاً للتنظيف والعناية. ويسر الوكيل التجاري الذي تتعامل معه أن يقدم لك المشورة.
- ← ملء الخزان الخارجي لمادة التنظيف واستبداله

وصلة الماء

⚠ تحذير

تراجع التعليمات الخاصة بشركة الإمداد بالماء. وفقاً للقواعد السارية يحظر تشغيل الجهاز مطلقاً بدون وجود فاصل النظام بشبكة مياه الشرب. تأكد من أن وصلة مرفق المياه الخاص بمنزلك والذي يتم تشغيل منضف الضغط العالي عليها مجهزة بفاصل نظام وفقاً للمعايير الأوروبية (EN 12729 Typ BA). بالنسبة للمياه التي تتساقب عن طريق فاصل النظام، لا يتم تصفيقها بأنها مياه صالحة للشرب.



⚠ تنويه

- احرص دائماً على توصيل فاصل النظام بمصدر الإمداد بالماء، ولا تقم أبداً بتوصيله بالجهاز بصورة مباشرة. لمعرفة قيم التوصيل، انظر البيانات الفنية.
 - ← قم بتثبيت خرطوم التدفق (الحد الأدنى للطول 7.5 متر والحد الأدنى للقطر 1/2 بوصة) بمشبك الخرطوم على مجموعة وصلة الماء.
 - ← قم بتوصيل خرطوم السحب بكل من وصلة الماء الخاصة بالجهاز ومدخل الماء (صنبور الماء مثلاً).
- إرشاد:** لا يرد خرطوم التدفق أو مشبك الخرطوم ضمن نطاق التسليم.

شفط الماء من الخزان

- ← قم بتوصيل خرطوم الشفط (الحد الأدنى للقطر 1/2 بوصة) المزود بغلتر (ملحق تكميلي) بوصلة الماء.
- الحد الأقصى لارتفاع الشفط: 0.5 م

⚠ خطر

خطر الإصابة وللضرب! لا تقم أبداً بشفط الماء من خزان ماء الشرب. لا تقم أبداً بشفط أي سوائل محتوية على مذيبات مثل مخفف الدهان أو البنزين أو الزيت أو الماء غير المفتتر. عناصر الأحكام بالجهاز غير مقاومة للمواد المذيبة. ضباب الرذاذ الخاص بالمذيبات هي مادة ذات قابلية عالية للاشتعال ومتفجرة وسامة.

جهاز حماية المحرك الحراري

يقوم جهاز المحرك الحراري في دائرة المحرك لتشغيل المضخات بوقف المحرك في حالة الأحمال الزائدة.

ماسك الأمان

يحول ماسك الأمان الموجود بمسدس الرش اليدوي دون التشغيل غير المتعمد للجهاز.

التشغيل

⚠ تحذير

خطر الإصابة! يجب أن يكون الجهاز والكماليات والتوصيلات والوصلات في حالة سليمة. إذا لم تكن الحالة سليمة فيجب عليك ألا تستخدم الجهاز.

تركيب مسدس الرش اليدوي والأنبوب النفث وخرطوم الضغط العالي

- إرشاد:** نظام EASY!Lock يقوم بربط المكونات من خلال اللولب السريع بلف واحدة فقط بشكل سريع وآمن.
- ← اربط أنبوب الرش بمسدس الرش اليدوي واربطها بقوة اليد (EASY!Lock).
- ← يتم تثبيت المنفت بأنبوب الشعاع (العلامة على حلقة الضبط بالأعلى) واربطها بقوة اليد (EASY!Lock).
- ← الجهاز غير المزود بكرة خرطوم: اربط خرطوم الضغط العالي مع مسدس الرش اليدوي ووصلة الضغط العالي للجهاز واربطه بقوة اليد (EASY!Lock).
- ← الجهاز المزود بكرة خرطوم: اربط خرطوم الضغط العالي بمسدس الرش اليدوي واربطها بقوة اليد (EASY!Lock).

ملء الوقود

⚠ خطر

خطر الانفجار! ملء الخزان إما بوقود الديزل أو زيت الوقود الخفيف فقط. يمكنك التشغيل باستخدام وقود الديزل الحيوي طبقاً للمواصفة EN 14214 (بدءاً من درجة حرارة خارجية 6 درجات مئوية). لا يجوز استخدام الوقود غير المناسب مثل البنزين.

تنبيه

- خطر حدوث أضرار! عدم تشغيل الجهاز عندما يكون خزان الوقود فارغاً على الإطلاق. وإلا فسوف تتعرض مضخة الوقود للضرر. وينطبق هذا أيضاً عند تشغيل الماء البارد.
- ← افتح سداة خزان الوقود.
- ← املا الوقود.
- ← أغلق غطاء خزان الوقود.
- ← امسح الوقود الفائض.

< 28 °dH < 50 °TH < 500 ppm (mg CaCO ₃ /l)	درجة الصلادة الكلية
< 0,5 mg/l	حديد
< 0,05 mg/l	منغنيز
< 2 mg/l	نحاس
< 0,3 mg/l	الكورن النشط
خالٍ من الروائح الكريهة	
* إجمالي الحد الأقصى 2000 ميكرو سيمنس/ سم	
** حجم العينة 1 لتر، وقت الترسيب 30 دقيقة	
*** لا توجد مواد كاشطة	

إرشادات السلامة

- احرص على مراعاة التعليمات المحلية المعنية التي يحددها المُشرع فيما يتعلق بجهاز التنظيف بأشعة المياه.
- احرص على مراعاة التعليمات المحلية المعنية التي يحددها المُشرع فيما يتعلق بالوقاية من الحوادث. يجب فحص جهاز التنظيف بأشعة المياه بانتظام وتسجيل نتيجة الفحص كتابياً.
- تجهيز التسخين بالجهاز عبارة عن جهاز حارق. يجب فحص الأجهزة الحارقة بانتظام وفقاً للتعليمات المحلية المعنية التي يحددها المُشرع.
- لا يجوز إجراء أية تغييرات على الجهاز/الملحقات.

تجهيزات الأمان

تهدف تجهيزات الأمان إلى حماية المستخدم وغير مسموح بإيقاف تشغيلها أو الاستغناء عن وظائفها.

المفتاح الانضغاطي

يعمل المفتاح الانضغاطي على إيقاف الجهاز عند غلق مسدس الرش اليدوي وتشغيله مرة أخرى عند فتح المسدس.

صمام الأمان

- يتم فتح صمام الأمان عند الضغط الزائد عن الحد في الغلاية أو عند تعطل صمام التدفق الزائد أو مفتاح الضغط.
- صمام الأمان مضبوط ومحكم الغلق من قبل المصنع. ولا يتم ضبطه إلا لدى مركز خدمة العملاء.

وسيلة تأمين نقص الماء

وسيلة تأمين نقص الماء تحول دون تشغيل المحراق في حالة نقص الماء.

محدد درجة حرارة العادم

يقوم محدد درجة حرارة العادم بإيقاف تشغيل الجهاز في حالة الوصول إلى درجة حرارة عادم مرتفعة للغاية.

الرموز الموجودة على الجهاز

أشعة الضغط العالي قد تكون خطيرة في حالة استخدامها بشكل خاطئ أو غير ملائم. يجب عدم توجيه الشعاع على الأشخاص أو الحيوانات أو الأجهزة الكهربائية النشطة أو حتى على الجهاز نفسه. لا يجوز تشغيل منظم الضغط العالي إلا في الوضع القائم عمودياً.



الجهاز المزود بكرة خرطوم:

خطر الاحتراق بسبب الأسطح الساخنة!



الاستخدام المطابق للتعليمات

- تنظيف: الماكينات والسيارات والمباني والعدد وواجهات المباني والشرفات ومعدات الحدائق وغيرها
 - لا يجوز تشغيل منظم الضغط العالي إلا في الوضع القائم عمودياً.
 - يجب عليك دائماً مراقبة الجهاز طالما كان الجهاز قيد التشغيل.
- ⚠ خطر**
خطر الإصابة! يلزم مراعاة تعليمات السلامة المعنية في حالة استخدام الجهاز في محطات التزود بالوقود أو في أماكن خطر أخرى.

احرص على عدم وصول مياه الصرف التي تحتوي على زيوت معدنية إلى التربة أو مصارف المياه أو المجاري. لذلك يرجى عدم غسل المحرك والهيكل السفلي إلا في أماكن مناسبة مزودة بغضائر زيت.

متطلبات نوعية المياه:

تنبيه

يسمح باستخدام المياه النقية فقط كسائل للضغط العالي. تؤدي التلوثات إلى حدوث تآكل مبكر أو ترسبات في الجهاز وملحقاته. في حالة استخدام المياه المستعملة، لا يُسمح بتجاوز الحدود التالية.

درجة الحموضة	9,5...6,5
قدرة التوصيل الكهربائية *	قدرة توصيل المياه النقية +1200 ميكرو سيمنس/ سم
المواد الصلبة المترسبة **	< 0,5 mg/l
المواد الصلبة العالقة ***	< 50 mg/l
الهيدروكربونات	< 20 mg/l
كلوريد	< 300 mg/l
كبريتات	< 240 mg/l
كالكسيوم	< 200 mg/l

الأجهزة

صورة 1

- 1 خرطوم الضغط العالي EASY!Lock
- 2 حامل الكابل
- 3 فتحة ملاء الوقود
- 4 ممين مستوى الملاء
- 5 دعامة المنفذ
- 6 سلك كهرباء
- 7 مضخة الضغط العالي
- 8 مجموعة-وصلة الماء
- 9 وصلة الضغط العالي EASY!Lock (فقط في جهاز HDS 5/xx U)
- 10 درج تخزين الأنابيب النفاث
- 11 وصلة الماء مع فلتري
- 12 الحامل
- 13 فتحة الخروج الخاصة بخرطوم الضغط العالي (فقط في جهاز HDS 5/xx UX)
- 14 مقبض الحمل
- 15 غطاء الجهاز
- 16 مفتاح الجهاز
- 17 المحرق
- 18 موضع حفظ الخرطوم (فقط في جهاز HDS 5/xx U)
- 19 بكرة الخرطوم (فقط في جهاز HDS 5/xx U)
- 20 خرطوم شطف مواد التنظيف مزود بفلتر
- 21 حامل الأنابيب النفاث
- 22 لوحة الصنع
- 23 قفل الغطاء
- 24 مقبض يدوي لبكرة الخرطوم (فقط في جهاز HDS xx U/5)
- 25 سنادة دفعية
- 26 علامة المنفذ
- 27 فوهة ثلاثية EASY!Lock
- 28 أنبوب الرش EASY!Lock
- 29 مسدس الرش اليدوي EASY!Force
- 30 حاجز أمان مسدس الرش اليدوي
- 31 ذراع التأمين
- 32 الزناد

التمييز اللوني



- عناصر الاستعمال الخاصة بعملية التنظيف ذات لون أصفر.
- عناصر الاستعمال الخاصة بالصيانة والخدمة ذات لون رمادي فاتح.

- يرجى قراءة دليل التشغيل الأصلي هذا قبل أول استخدام لجهازكم، ثم التعامل مع الجهاز وفقاً لتعليمات هذا الدليل والاحتفاظ بالدليل من أجل أي استخدام لاحق أو لأي مستخدم لاحق.
- قبل البدء في تشغيل الجهاز لأول مرة يجب قراءة إرشادات السلامة رقم 5.951949!
 - في حالة ملاحظة تلفيات ناتجة عن النقل يتم إبلاغ الوكيل التجاري على الفور.
 - تحقق من المحتويات عند فك الغلاف. نطاق التسليم انظر الشكل 1.

فهرس المحتويات

- | | | |
|---|----|-----------------------------|
| 1 | AR | حماية البيئة |
| 1 | AR | الأجهزة |
| 2 | AR | الرموز الموجودة على الجهاز |
| 2 | AR | الاستخدام المطابق للتعليمات |
| 2 | AR | إرشادات السلامة |
| 2 | AR | تجهيزات الأمان |
| 3 | AR | التشغيل |
| 4 | AR | الاستخدام |
| 6 | AR | التخزين |
| 6 | AR | النقل |
| 6 | AR | العناية والصيانة |
| 7 | AR | المساعدة عند حدوث أعطال |
| 8 | AR | الضمان |
| 8 | AR | الملحقات وقطع الغيار |
| 9 | AR | البيانات الفنية |

حماية البيئة

<p>المواد المستخدمة في التغليف قابلة لإعادة الاستخدام. يرجى عدم الغلاف في القمامة المنزلية، بل قم بإعادة تدويره والانتفاع به مرة أخرى.</p>	
<p>تحتوي الأجهزة القديمة على مواد قيمة قابلة لإعادة التدوير والاستخدام ينبغي الاستفادة منها.. غير مسموح بوصول البطاريات والزيت وما شابه من المواد إلى البيئة. لذا يرجى التخلص من الأجهزة القديمة عن طريق أنظمة تجميع ملانمة.</p>	

يجب عدم السماح بوصول زيت المحرك وزيت التدفئة والديزل والبنزين إلى البيئة. يرجى حماية الأرضية والتخلص من الوقود القديم بصورة ملانمة من الناحية البيئية.

إرشادات حول المكونات (REACH)

تجد المعلومات الحالية حول المكونات في موقع الإنترنت:

www.kaercher.com/REACH



THANK YOU!
MERCI! DANKE! ¡GRACIAS!



Registrieren Sie Ihr Produkt und profitieren Sie von vielen Vorteilen.

Register your product and benefit from many advantages.

Enregistrez votre produit et bénéficiez de nombreux avantages.

Registre su producto y aproveche de muchas ventajas.

www.kaercher.com/welcome



Bewerten Sie Ihr Produkt und sagen Sie uns Ihre Meinung.

Rate your product and tell us your opinion.

Évaluer votre produit et dites-nous votre opinion.

Reseñe su producto y díganos su opinión.

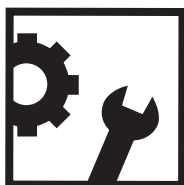

www.kaercher.com/dealersearch

Alfred Kärcher SE & Co. KG

Alfred-Kärcher-Str. 28-40

71364 Winnenden (Germany)

Tel.: +49 7195 14-0

Fax: +49 7195 14-2212

