

KÄRCHER

T 10/1
T 10/1 Adv/HEPA
T 15/1
T 15/1 Adv/HEPA

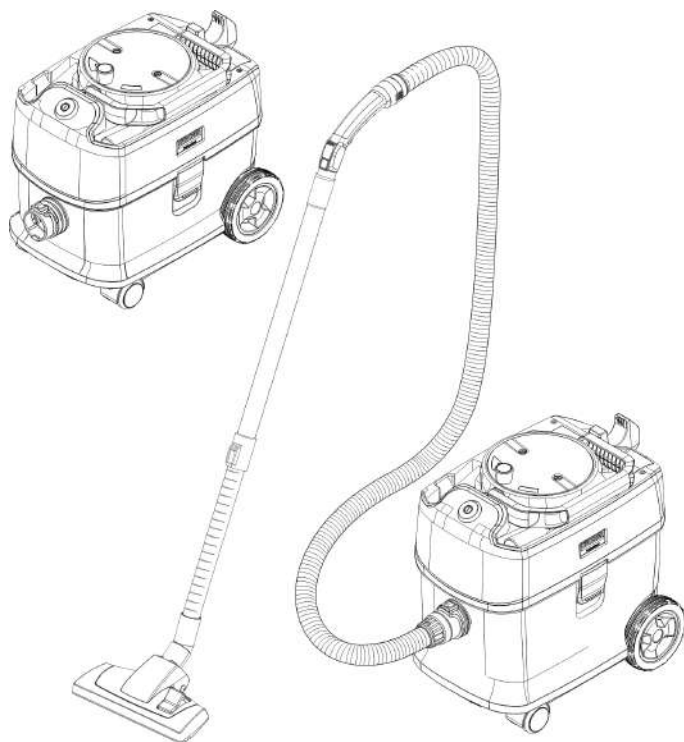

Deutsch	5
English	9
Français	13
Italiano	17
Español	21
Português	25
Nederlands	29
Türkçe	33
Svenska	37
Suomi	41
Norsk	45
Dansk	49
Eesti	53
Latviešu	57
Lietuviškai	61
Polski	65
Magyar	69
Čeština	73
Slovenčina	77
Slovenščina	81
Românește	85
Hrvatski	89
Srpski	93
Ελληνικά	97
Русский	101
Українська	105
Български	109
Қазақша	113
中文	117
العربية	120



**Register
your product**
www.kaercher.com/welcome



EAC



59793850 (09/24)

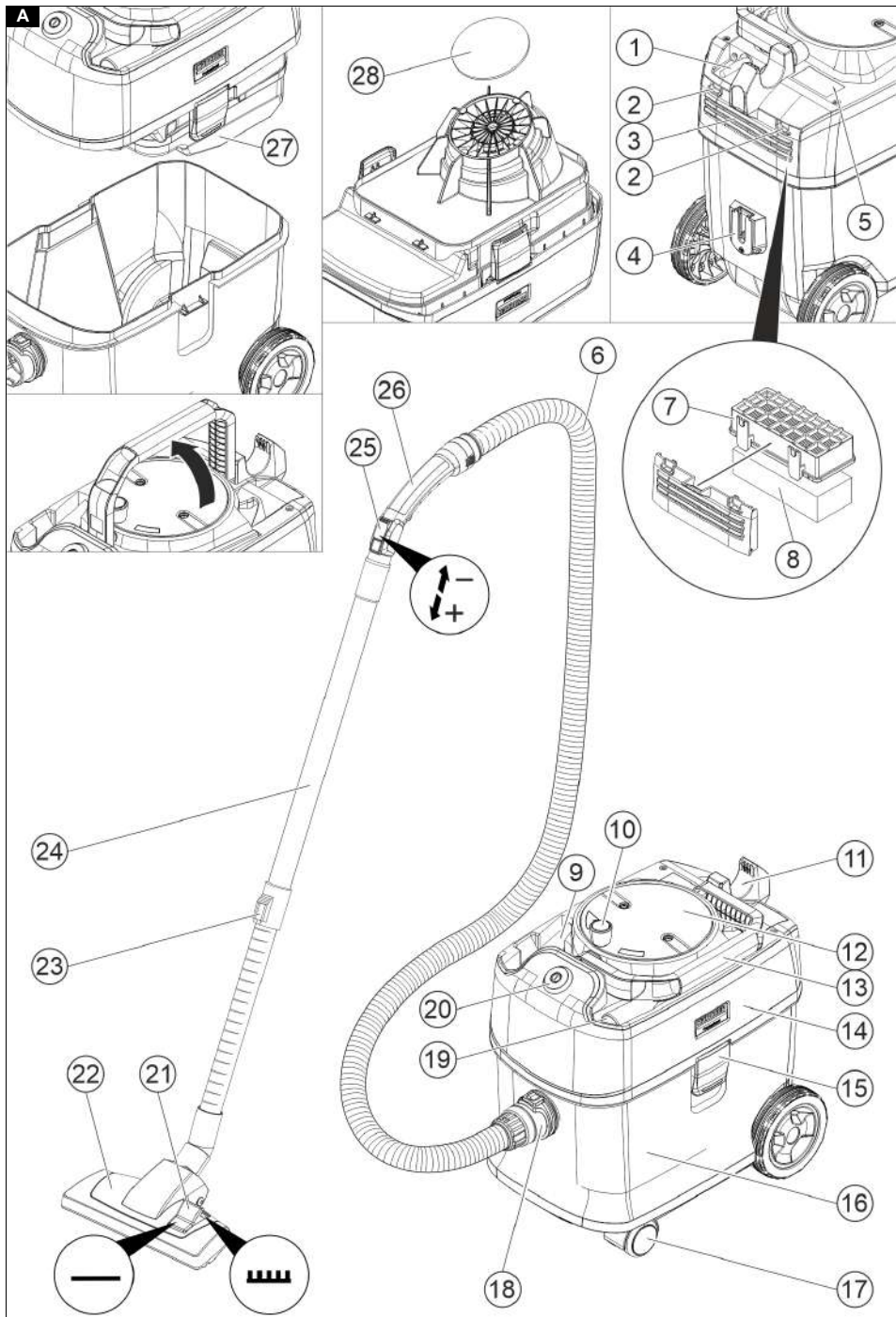

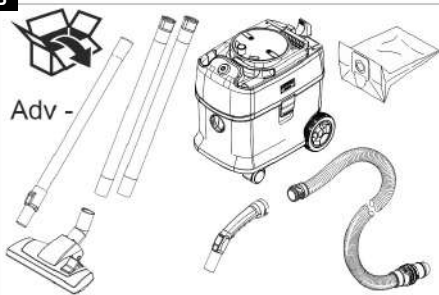
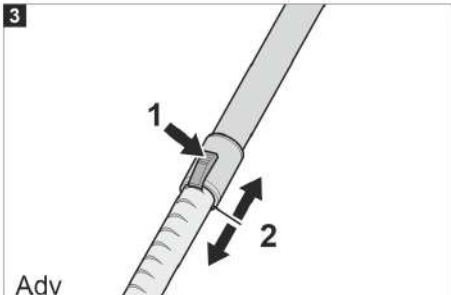
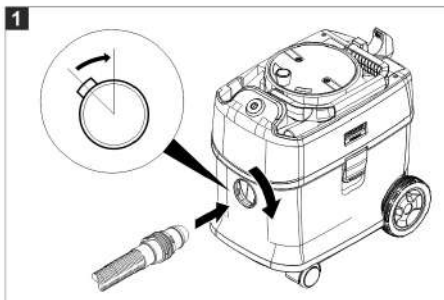
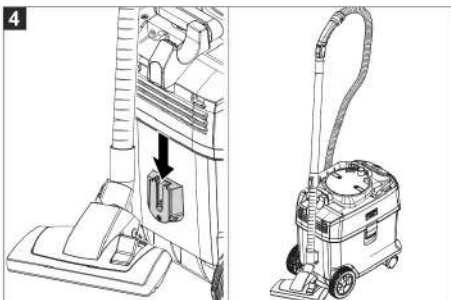
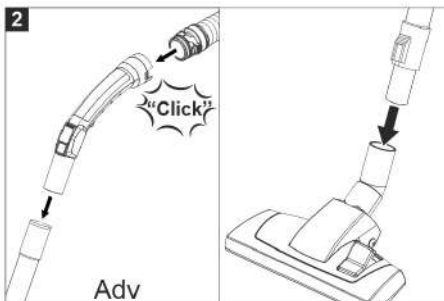
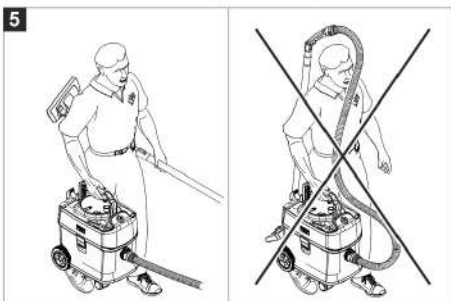
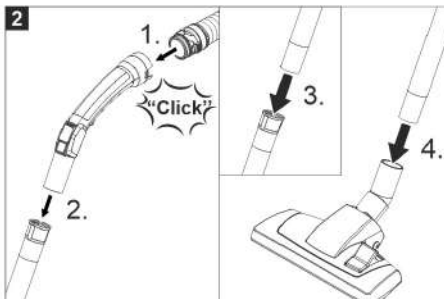
B**3****1****4****2****5****2**

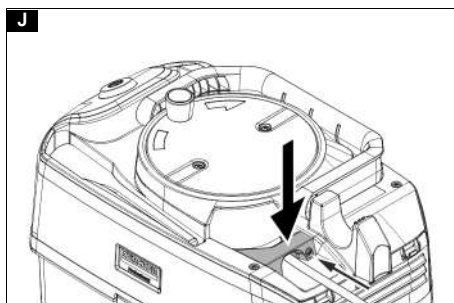
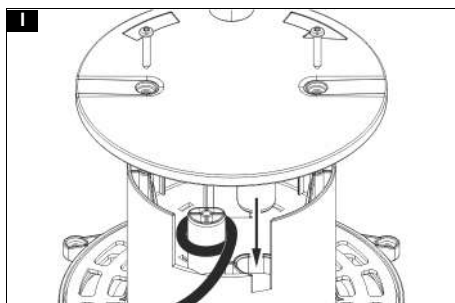
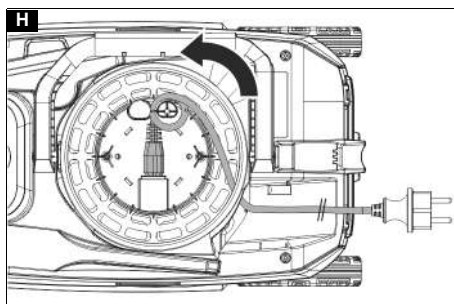
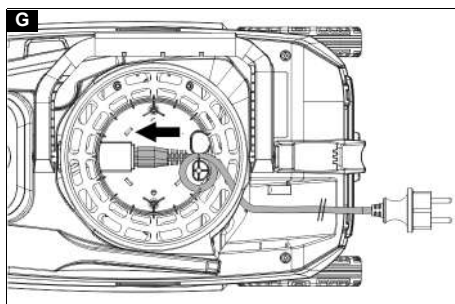
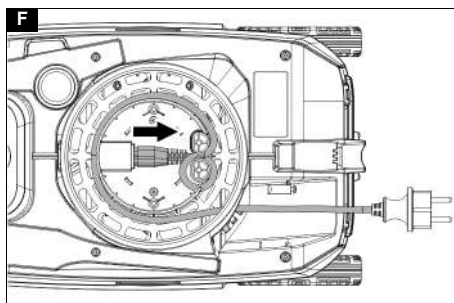
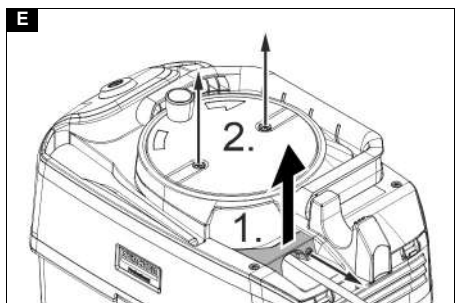
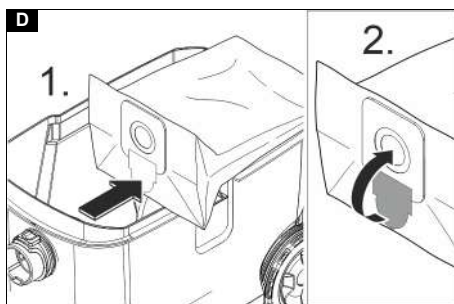
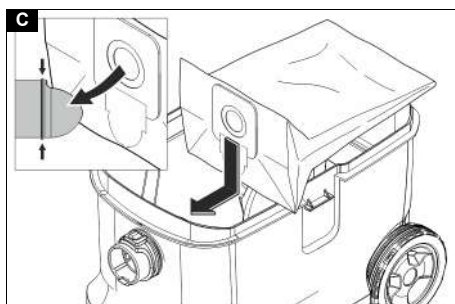

Inhalt

Allgemeine Hinweise	5
Umweltschutz	5
Bestimmungsgemäße Verwendung	5
Gerätebeschreibung	5
Vorbereitung	5
Inbetriebnahme	5
Bedienung	6
Transport	6
Lagerung	6
Pflege und Wartung	6
Hilfe bei Störungen	7
Garantie	7
Zubehör und Ersatzteile	7
EU-Konformitätserklärung	7
Technische Daten	8

Allgemeine Hinweise



Lesen Sie vor der ersten Benutzung des Geräts diese Originalbetriebsanleitung und die beiliegenden Sicherheitshinweise. Handeln Sie danach.

Bewahren Sie beide Hefte für späteren Gebrauch oder für Nachbesitzer auf.

- Bei Nichtbeachtung der Betriebsanleitung und der Sicherheitshinweise können Schäden am Gerät und Gefahren für den Bediener und andere Personen entstehen.
- Bei Transportschaden sofort Händler informieren.
- Prüfen Sie beim Auspacken den Packungsinhalt auf fehlendes Zubehör oder Beschädigungen.

Umweltschutz



Die Verpackungsmaterialien sind recyclebar. Bitte Verpackungen umweltgerecht entsorgen.



Elektrische und elektronische Geräte enthalten wertvolle recyclebare Materialien und oft Bestandteile wie Batterien, Akkus oder Öl, die bei falschem Umgang oder falscher Entsorgung eine potenzielle Gefahr für die menschliche Gesundheit und die Umwelt darstellen können. Für den ordnungsgemäßen Betrieb des Geräts sind diese Bestandteile jedoch notwendig. Mit diesem Symbol gekennzeichnete Geräte dürfen nicht mit dem Hausmüll entsorgt werden.

Hinweise zu Inhaltsstoffen (REACH)

Aktuelle Informationen zu Inhaltsstoffen finden Sie unter: www.kaercher.de/REACH

Bestimmungsgemäße Verwendung

⚠ **WARNUNG**

Gesundheitsgefahr

Einatmen von gesundheitsschädlichen Stäuben
Das Gerät nicht für die Absaugung gesundheitsschädlicher Stäube verwenden.

ACHTUNG

Beschädigung des Geräts

Kurzschluss durch hohe Luftfeuchtigkeit
Das Gerät nur in Innenräumen verwenden und lagern.

- Dieser Universalsauger ist zur Trockenreinigung von Boden- und Wandflächen bestimmt.
- Dieses Gerät ist für den gewerblichen Gebrauch geeignet, z. B. in Hotels, Schulen, Krankenhäusern, Fabriken, Läden, Büros und Vermietergeschäften.

Gerätebeschreibung

Abbildung A

- ① Netzkabel
- ② Verriegelung des Ausblasgitters
- ③ Ausblasgitter
- ④ Parkposition für Bodendüse
- ⑤ Typenschild
- ⑥ Saugschlauch
- ⑦ Abluft-Filtergehäuse
- ⑧ Abluftfilter
- ⑨ Polsterdüse
- ⑩ Kurbel der Kabeltrommel
- ⑪ Schlauchhalter
- ⑫ Kabeltrommel
- ⑬ Tragegriff (klappbar)
- ⑭ Saugkopf
- ⑮ Verriegelung des Saugkopfs
- ⑯ Schmutzbehälter
- ⑰ Lenkrolle
- ⑱ Saugstutzen
- ⑲ Fugendüse
- ⑳ Hauptschalter
- ㉑ Umschalter Hartfläche/Teppichboden
- ㉒ Bodendüse
- ㉓ Verstellung Teleskopsaugrohr
- ㉔ Teleskopsaugrohr
- ㉕ Saugkraftregler
- ㉖ Krümmer
- ㉗ Permanentfilterkorb
- ㉘ Motorschutzfilter

Farbkennzeichnung

- Die Bedienelemente für den Reinigungsprozess sind gelb.
- Die Bedienelemente für die Wartung und den Service sind hellgrau.

Vorbereitung

1. Das Gerät auspacken und das Zubehör montieren.
- ### Abbildung B

Inbetriebnahme

1. Kontrollieren, ob der Permanentfilterkorb am Saugkopf befestigt ist.

Betriebsarten

- 1 Betrieb mit Filtertüte
- 2 Betrieb ohne Filtertüte

HEPA-Filter (Sonderzubehör) einbauen

1. Das Ausblasgitter entriegeln und abnehmen.
2. Das Abluft-Filtergehäuse herausnehmen.
3. Den HEPA-Filter (Sonderzubehör) einsetzen.
4. Das Ausblasgitter anbringen und verriegeln.

Filtertüte einbauen

1. Den Saugkopf entriegeln und abnehmen.
2. Die Vliesfiltertüte aufstecken. Dabei die Öffnung der Filtertüte vollständig über den Absatz des Saugstutzens ziehen.

Abbildung C

3. Den Saugkopf aufsetzen und verriegeln.

Bedienung

Gerät einschalten

1. Den Netzstecker einstecken.
2. Das Gerät am Hauptschalter einschalten.

Saugkraft einstellen

1. Die Saugkraft am Saugkraftregler regulieren.

Reinigungsbetrieb

1. Den Umschalter der Bodendüse auf Hartfläche oder Teppichboden stellen.
2. Die Reinigung durchführen.

Gerät ausschalten

1. Das Gerät am Hauptschalter ausschalten.
2. Den Netzstecker ziehen.

Nach jedem Betrieb

1. Den Behälter entleeren.
2. Das Gerät innen und außen durch Absaugen und Abwischen mit einem feuchten Tuch reinigen.

Transport

⚠ VORSICHT

Nichtbeachtung des Gewichts

Verletzungs- und Beschädigungsgefahr

Beachten Sie beim Transport das Gewicht des Geräts.

1. Das Gerät beim Transport in Fahrzeugen nach den jeweils geltenden Richtlinien gegen Rutschen und Kippen sichern.

Lagerung

⚠ VORSICHT

Nichtbeachtung des Gewichts

Verletzungs- und Beschädigungsgefahr

Beachten Sie bei der Lagerung das Gewicht des Geräts.

Das Gerät darf nur in Innenräumen gelagert werden.

Pflege und Wartung

⚠ GEFAHR

Gefahr eines Stromschlags

Verletzungen durch Berühren von stromführenden Teilen

Schalten Sie das Gerät aus.

Ziehen Sie den Netzstecker.

Permanentfilterkorb reinigen

ACHTUNG

Gefahr durch nassen Permanentfilterkorb

Beschädigungsgefahr des Geräts

Setzen Sie den Permanentfilterkorb nie nass ein.

1. Den Saugkopf entriegeln und abnehmen.
2. Den Saugkopf um 180° drehen und ablegen.
3. Den Permanentfilterkorb entriegeln und abnehmen.
4. Den Permanentfilterkorb (auswaschbar) bei Bedarf unter fließendem Wasser reinigen und trocknen lassen.
5. Den Permanentfilterkorb aufsetzen und einrasten.
6. Den Saugkopf aufsetzen und verriegeln.

Filtertüte wechseln

1. Den Saugkopf entriegeln und abnehmen.
2. Die Vliesfiltertüte vom Saugstutzen abziehen.
Abbildung D
3. Die Verschlusslasche einklappen und die Vliesfiltertüte dicht verschließen.
4. Eine neue Vliesfiltertüte aufstecken. Dabei die Öffnung der Filtertüte vollständig über den Absatz des Saugstutzens ziehen.
5. Den Saugkopf aufsetzen und verriegeln.

Abluftfilter austauschen

Abluftfilter: bei Bedarf, jedoch mindestens 1x jährlich wechseln

1. Das Ausblasgitter entriegeln und abnehmen.
2. Das Abluft-Filtergehäuse herausnehmen.
3. Den Abluftfilter aus dem Abluft-Filtergehäuse herausnehmen.
4. Einen neuen Abluftfilter in das Abluft-Filtergehäuse einsetzen.
5. Das Abluft-Filtergehäuse einsetzen.
6. Das Ausblasgitter anbringen und verriegeln.

HEPA-Filter (Sonderzubehör) austauschen

HEPA-Filter: bei Bedarf, jedoch mindestens 1x jährlich wechseln

1. Das Ausblasgitter entriegeln und abnehmen.
2. Den HEPA-Filter (Sonderzubehör) herausnehmen.
3. Einen neuen HEPA-Filter (Sonderzubehör) einsetzen.
4. Das Ausblasgitter anbringen und verriegeln.

Motorschutzfilter austauschen

1. Den Saugkopf entriegeln und abnehmen.
2. Den Saugkopf um 180° drehen und ablegen.
3. Den Permanentfilterkorb entriegeln und abnehmen.
4. Den Motorschutzfilter entnehmen.
5. Einen neuen Motorschutzfilter einsetzen.
6. Den Permanentfilterkorb aufsetzen und einrasten.
7. Den Saugkopf aufsetzen und verriegeln.

Netzkabel austauschen

1. Die Netzkabelführung abschrauben und abnehmen.
Abbildung E
2. Den Deckel der Kabeltrommel abschrauben und abnehmen.
3. Das Netzkabel von der Kabeltrommel abwickeln.
Abbildung F
4. Das Netzkabel ausstecken und entnehmen.
5. Das neue Netzkabel einstecken und gemäß Abbildung verlegen (Zugentlastung).
Abbildung G
6. Die Kabeltrommel um 90° gegen den Uhrzeigersinn drehen, damit das Netzkabel leicht vorgespannt wird und dadurch eng am Zapfen anliegt.
Abbildung H
7. Den Deckel der Kabeltrommel so aufsetzen, dass das Netzkabel nicht gequetscht wird. Den Deckel befestigen.
Abbildung I

8. Das Netzkabel im Uhrzeigersinn aufwickeln.
9. Die Netzkabelführung aufsetzen und befestigen.

Abbildung J

Hilfe bei Störungen

⚠ **GEFAHR**

Gefahr eines Stromschlags

Verletzungen durch Berühren von stromführenden Teilen

Schalten Sie das Gerät aus.

Ziehen Sie den Netzstecker.

Gerät schaltet während des Betriebs ab

Motor-Thermoprotektor hat angesprochen

1. Alle Teile auf Verstopfungen kontrollieren.
2. Die Vliesfiltertüte wechseln.
3. Den Motorschutzfilter austauschen.
4. Den Abluftfilter oder den HEPA-Filter (Sonderzubehör) austauschen.
5. Die Motorturbine ca. 30-40 Minuten abkühlen lassen. Das Gerät wieder einschalten.

Saugturbine läuft nicht

1. Die Steckdose und die Sicherung der Stromversorgung prüfen.
2. Das Netzkabel und den Netzstecker des Geräts prüfen.
3. Das Gerät erneut einschalten.

Saugkraft lässt nach

1. Alle Verstopfungen aus der Saugdüse, dem Saugrohr oder dem Saugschlauch entfernen.
2. Die Vliesfiltertüte wechseln.
3. Den Permanentfilterkorb unter fließendem Wasser reinigen und trocknen lassen.
4. Den Saugkopf richtig aufsetzen/verriegeln.
5. Einen defekten Saugschlauch austauschen.
6. Den Motorschutzfilter austauschen.

Staubaustritt beim Saugen

1. Den Sitz der Vliesfiltertüte kontrollieren.
2. Die Vliesfiltertüte wechseln.
3. Den Saugkopf richtig aufsetzen/verriegeln.
4. Den Permanentfilterkorb unter fließendem Wasser reinigen und trocknen lassen.
5. Einen neuen Permanentfilterkorb einsetzen.
6. Den Motorschutzfilter richtig einsetzen oder austauschen.

Kundendienst

Kann die Störung nicht behoben werden, muss das Gerät vom Kundendienst überprüft werden.

Garantie

In jedem Land gelten die von unserer zuständigen Vertriebsgesellschaft herausgegebenen Garantiebedingungen. Etwasige Störungen an Ihrem Gerät beseitigen wir innerhalb der Garantiefrist kostenlos, sofern ein Material- oder Herstellungsfehler die Ursache sein sollte. Im Garantiefall wenden Sie sich bitte mit Kaufbeleg an Ihren Händler oder die nächste autorisierte Kundendienststelle.

(Adresse siehe Rückseite)

Weitere Garantieinformationen (falls vorhanden) finden Sie im Service-Bereich Ihrer lokalen Kärcher-Webseite unter "Downloads".

Zubehör und Ersatzteile

Nur Original-Zubehör und Original-Ersatzteile verwenden, sie bieten die Gewähr für einen sicheren und störungsfreien Betrieb des Geräts.

Informationen über Zubehör und Ersatzteile finden Sie unter www.kaercher.com.

EU-Konformitätserklärung

Hiermit erklären wir, dass die nachfolgend bezeichnete Maschine aufgrund ihrer Konzipierung und Bauart sowie in der von uns in Verkehr gebrachten Ausführung den einschlägigen grundlegenden Sicherheits- und Gesundheitsanforderungen der EU-Richtlinien entspricht. Bei einer nicht mit uns abgestimmten Änderung der Maschine verliert diese Erklärung ihre Gültigkeit.

Produkt: Trockensauger

Typ: 1.355-xxx

Typ: 1.527-xxx

Einschlägige EU-Richtlinien

2006/42/EG (+2009/127/EG)

2009/125/EG

2011/65/EU

2014/30/EU

Angewandte harmonisierte Normen

EN IEC 63000: 2018

EN 55014-1: 2017 + A11: 2020

EN 55014-2: 2015

EN 60312-1: 2017

EN 60335-1

EN 60335-2-69

EN 61000-3-2: 2014

EN 61000-3-3: 2013

EN 62233: 2008

Angewandte nationale Normen

-

Angewandte Verordnung(en)

666/2013

Die Unterzeichnenden handeln im Auftrag und mit Vollmacht des Vorstands.



H. Jenner

Chairman of the Board of Management



S. Reiser

Director Regulatory Affairs & Certification

Dokumentationsbevollmächtigter:

S. Reiser

Alfred Kärcher SE & Co. KG

Alfred-Kärcher-Str. 28 - 40

71364 Winnenden (Germany)

Tel.: +49 7195 14-0

Fax: +49 7195 14-2212

Winnenden, 2020/10/01

Technische Daten

		Kärcher T 10/1 (Adv/ HEPA)	Kärcher T 15/1 (Adv/ HEPA)
Elektrischer Anschluss			
Netzspannung	V	220-240	220-240
Phase	~	1	1
Netzfrequenz	Hz	50-60	50-60
Schutzklasse		II	II
Nennleistungsaufnahme	W	500	500
Leistungsdaten Gerät			
Behälterinhalt	l	10	15
Luftmenge (max.)	l/s	38	38
Unterdruck (max.)	kPa (mbar)	18,5 (185)	18,5 (185)
Maße und Gewichte			
Länge x Breite x Höhe	mm	430 x 255 x 370	430 x 255 x 420
Typisches Betriebsgewicht	kg	6,6	6,9
Durchmesser Saugschlauch	mm	35	35
Umgebungsbedingungen			
Umgebungstemperatur (max.)	°C	+40	+40
Ermittelte Werte gemäß EN 60335-2-69			
Schalldruckpegel L_{pA}	dB(A)	52	52
Unsicherheit K_{pA}	dB(A)	2	2
Schalleistungspegel L_{wA}	dB(A)	64	64
Hand-Arm-Vibrationswert	m/s^2	<2,5	<2,5
Unsicherheit K	m/s^2	0,2	0,2
Netzkabel			
Typ Netzkabel	mm^2	H05VV 2x1,0 GF	H05VV 2x1,0 GF
Teilenummer (EU)		6.650-915.0	6.650-915.0
Teilenummer (GB)		6.652-282.0	6.652-282.0
Teilenummer (CH)		6.652-281.0	6.652-281.0
Kabellänge	m	12	12

Technische Änderungen vorbehalten.

Contents

General notes	9
Environmental protection	9
Intended use	9
Description of the device	9
Preparation	9
Initial startup	9
Operation	10
Transport	10
Storage	10
Care and service	10
Troubleshooting guide	11
Warranty	11
Accessories and spare parts	11
Declaration of Conformity	11
Technical data	12

General notes



Read these original instructions and the enclosed safety instructions before using the device for the first time. Act in accordance with them.

Keep both books for future reference or for future owners.

- If the operating instructions and safety instructions are not observed, the device can be damaged and dangers could arise for users and other persons.
- Notify the dealer immediately in the case of shipping damage.
- Check the package contents when unpacking for missing accessories or for damage.

Environmental protection



The packing materials can be recycled. Please dispose of packaging in accordance with the environmental regulations.



Electrical and electronic devices contain valuable, recyclable materials and often components such as batteries, rechargeable batteries or oil, which - if handled or disposed of incorrectly - can pose a potential danger to human health and the environment. However, these components are required for the correct operation of the device. Devices marked with this symbol are not allowed to be disposed of together with the household rubbish.

Notes on the content materials (REACH)

Current information on content materials can be found at: www.kaercher.de/REACH

Intended use

⚠ WARNING

Health risk

Inhalation of dusts that are harmful to health

Do not use the device for vacuuming up dusts that are harmful to health.

ATTENTION

Damage to the device

Short-circuit due to high levels of humidity

Only use and store the device indoors.

- This universal vacuum cleaner for carpets is intended for dry cleaning floor and wall surfaces.
- This device is suitable for commercial use, e.g. in hotels, schools, hospitals, factories, shops, offices, and rental companies.

Description of the device

Illustration A

- ① Power cable
- ② Lock for exhaust grille
- ③ Exhaust grille
- ④ Parking position for floor nozzle
- ⑤ Type plate
- ⑥ Suction hose
- ⑦ Exhaust gas filter casing
- ⑧ Exhaust filter
- ⑨ Upholstery nozzle
- ⑩ Crank of cable drum
- ⑪ Hose switch
- ⑫ Cable drum
- ⑬ Carrying handle (foldable)
- ⑭ Suction head
- ⑮ Suction head lock
- ⑯ Dirt receptacle
- ⑰ Steering roller
- ⑱ Suction hose port
- ⑲ Crevice nozzle
- ⑳ Main switch
- ㉑ Hard surface/carpet switch
- ㉒ Floor nozzle
- ㉓ Telescopic suction pipe adjustment
- ㉔ Telescopic suction pipe
- ㉕ Suction control
- ㉖ Angle piece
- ㉗ Permanent filter basket
- ㉘ Motor protection filter

Color coding

- The control elements for the cleaning process are yellow.
- The control elements for maintenance and servicing are light grey.

Preparation

1. Unpack the device and install the accessories.

Illustration B

Initial startup

1. Check whether the permanent filter basket is attached to the suction head.

Operating modes

- 1 Operation with the filter bag
- 2 Operation without the filter bag

Installing HEPA filter (optional accessory)

1. Unlock and remove the exhaust grille.
2. Remove the exhaust gas filter casing.
3. Insert the HEPA filter (special accessory).
4. Attach and lock the exhaust grille.

Installing the filter bag

1. Unlock and remove the suction head.
2. Fit the fleece filter bag. Pull the opening of the filter bag completely over the shoulder of the suction hose port.

Illustration C

3. Fit the suction head and lock.

Operation

Switching on the device

1. Connect the mains plug.
2. Switch on the device at the main switch.

Adjusting the suction power

1. Regulate the suction power on the suction control.

Cleaning mode

1. Set the floor nozzle switch to hard surface or carpet.
2. Perform cleaning.

Switching off the device

1. Switch off the device at the main switch.
2. Pull out the mains plug.

After each operation

1. Empty the container.
2. Vacuum the inside and outside of the device and clean with a moist cloth.

Transport

⚠ CAUTION

Failure to observe the weight

Risk of injury and damage

Be aware of the weight of the device during transportation.

1. When transporting the device in vehicles, secure it to prevent it from slipping or overturning in accordance with the respectively applicable guidelines.

Storage

⚠ CAUTION

Failure to observe the weight

Risk of injury and damage

Be aware of the weight of the device during storage.

The device may only be operated indoors.

Care and service

⚠ DANGER

Danger of electric shock

Injuries due to touching live parts

Switch off the device.

Remove the mains plug.

Cleaning the permanent filter basket

ATTENTION

Danger due to wet permanent filter basket

Risk of damage to the device

Never insert the permanent filter basket when wet.

1. Unlock and remove the suction head.
2. Turn the suction head by 180° and set it down.
3. Unlock and remove the permanent filter basket.

4. If necessary, clean the permanent filter basket (washable) under running water and let it dry.
5. Fit the permanent filter basket and snap it into place.
6. Fit the suction head and lock.

Changing the filter bag

1. Unlock and remove the suction head.
2. Remove the fleece filter bag from the suction hose port.

Illustration D

3. Fold in the lock latch and seal the fleece filter bag tight.
4. Fit a new fleece filter bag. Pull the opening of the filter bag completely over the shoulder of the suction hose port.
5. Fit the suction head and lock.

Replacing the exhaust filter

Exhaust filter: replace as required, but at least once a year

1. Unlock and remove the exhaust grille.
2. Remove the exhaust gas filter casing.
3. Remove the exhaust filter from the exhaust gas filter casing.
4. Insert a new exhaust filter in the exhaust filter casing.
5. Insert the exhaust gas filter casing.
6. Attach and lock the exhaust grille.

Replacing HEPA filter (optional accessory)

HEPA filter: replace as required, but at least once a year

1. Unlock and remove the exhaust grille.
2. Remove the HEPA filter (special accessories).
3. Insert a new HEPA filter (special accessory).
4. Attach and lock the exhaust grille.

Replacing the motor protection filter

1. Unlock and remove the suction head.
2. Turn the suction head by 180° and set it down.
3. Unlock and remove the permanent filter basket.
4. Remove the motor protection filter.
5. Fit a new motor protection filter.
6. Fit the permanent filter basket and snap it into place.
7. Fit the suction head and lock.

Replacing the mains cable

1. Unscrew and remove the mains cable guide.

Illustration E

2. Unscrew and remove the cover of the cable drum.
3. Unwind the mains cable from the cable drum.

Illustration F

4. Unplug and remove the mains cable.
5. Plug in the new mains cable and route it as shown in the illustration (strain relief).

Illustration G

6. Turn the cable drum 90° anti-clockwise so that the mains cable is slightly pre-tensioned and thus lies tightly against the pin.

Illustration H

7. Position the cover of the cable drum so that the mains cable is not crushed. Fasten the cover.

Illustration I

8. Wind up the mains cable in a clockwise direction.
9. Attach and fasten the mains cable guide.

Illustration J

Troubleshooting guide

⚠ DANGER

Danger of electric shock

Injuries due to touching live parts

Switch off the device.

Remove the mains plug.

The device stops during operation

The motor thermo-protector has triggered

1. Check all parts for clogging.
2. Change the fleece filter bag.
3. Replace the motor protection filter.
4. Replace the exhaust filter or the HEPA filter (optional accessory).
5. Allow the engine turbine to cool for approx. 30-40 minutes. Switch the device on again.

Suction turbine does not start up

1. Check the socket and the power supply fuse.
2. Check the mains cable and the mains plug of the device.
3. Turn on the device again.

Suction force decreases

1. Remove all blockages from the suction nozzle, the suction pipe or the suction hose.
2. Change the fleece filter bag.
3. Clean the permanent filter basket under running water and allow to dry.
4. Position/lock the suction head correctly.
5. Replace a defective suction hose.
6. Replace the motor protection filter.

Escaping dust when vacuuming

1. Check the fit of the fleece filter bag.
2. Change the fleece filter bag.
3. Position/lock the suction head correctly.
4. Clean the permanent filter basket under running water and allow to dry.
5. Insert a new permanent filter basket.
6. Correctly insert the motor protection filter or replace.

Customer Service department

If the malfunction cannot be corrected, the device must be checked by the Customer Service department.

Warranty

The warranty conditions issued by our relevant sales company apply in all countries. We shall remedy possible malfunctions on your appliance within the warranty period free of cost, provided that a material or manufacturing flaw is the cause. In a warranty case, please contact your dealer (with the purchase receipt) or the next authorised customer service site.

(See overleaf for the address)

Further warranty information (if available) can be found in the service area of your local Kärcher website under "Downloads".

Accessories and spare parts

Only use original accessories and original spare parts. They ensure that the appliance will run fault-free and safely.

Information on accessories and spare parts can be found at www.kaercher.com.

Declaration of Conformity

EU Declaration of Conformity

We hereby declare that the machine described below complies with the relevant basic safety and health requirements in the EU Directives, both in its basic design and construction as well as in the version placed in circulation by us. This declaration is invalidated by any changes made to the machine that are not approved by us.

Product: Dry vacuum cleaner

Type: 1.355-xxx

Type: 1.527-xxx

Currently applicable EU Directives

2006/42/EC (+2009/127/EC)

2009/125/EC

2011/65/EU

2014/30/EU

Harmonised standards used

EN IEC 63000: 2018

EN 55014-1: 2017 + A11: 2020

EN 55014-2: 2015

EN 60312-1: 2017

EN 60335-1

EN 60335-2-69

EN 61000-3-2: 2014

EN 61000-3-3: 2013

EN 62233: 2008

National standards used

-

Commission Regulation(s)

666/2013

The signatories act on behalf of and with the authority of the company management.



H. Jenner

Chairman of the Board of Management



S. Reiser

Director Regulatory Affairs & Certification

Documentation supervisor:

S. Reiser

Alfred Kärcher SE & Co. KG

Alfred-Kärcher-Str. 28 - 40

71364 Winnenden (Germany)

Ph.: +49 7195 14-0

Fax: +49 7195 14-2212

Winnenden, 2020/10/01

Declaration of Conformity (UK)

We hereby declare that the product described below complies with the relevant provisions of the following UK Regulations, both in its basic design and construction as well as in the version put into circulation by us. This declaration shall cease to be valid if the product is modified without our prior approval.

Product: Dry vacuum cleaner

Type: 1.355-xxx

Type: 1.527-xxx

Currently applicable UK Regulations

S.I. 2008/1597 (as amended)

S.I. 2010/2617 (as amended)

S.I. 2012/3032 (as amended)

S.I. 2016/1091 (as amended)

Designated standards used

EN IEC 63000: 2018
 EN 55014-1: 2017 + A11: 2020
 EN 55014-2: 2015
 EN 60312-1: 2017
 EN 60335-1
 EN 60335-2-69
 EN 61000-3-2: 2014
 EN 61000-3-3: 2013
 EN 62233: 2008

National standards used

-

Commission Regulation(s)

(EU) No 666/2013

The signatories act on behalf of and with the authority of the company management.



H. Jenner
 Chairman of the Board of Management



S. Reiser
 Director Regulatory Affairs & Certification

Documentation supervisor:

S. Reiser
 Alfred Kärcher SE & Co. KG
 Alfred-Kärcher-Str. 28 - 40
 71364 Winnenden (Germany)
 Ph.: +49 7195 14-0
 Fax: +49 7195 14-2212
 Winnenden, 2020/10/01

Technical data

		Kärcher T 10/1 (Adv/ HEPA)	Kärcher T 15/1 (Adv/ HEPA)
Electrical connection			
Mains voltage	V	220-240	220-240
Phase	~	1	1
Power frequency	Hz	50-60	50-60
Protection class		II	II
Rated power input	W	500	500
Device performance data			
Tank content	l	10	15
Air quantity (max.)	l/s	38	38
Vacuum (max.)	kPa (mbar)	18,5 (185)	18,5 (185)
Dimensions and weights			
Length x width x height	mm	430 x 255 x 370	430 x 255 x 420
Typical operating weight	kg	6,6	6,9
Diameter of the suction hose	mm	35	35
Ambient conditions			
Ambient temperature (max.)	°C	+40	+40
Determined values in acc. with EN 60335-2-69			
Sound pressure level L_{pA}	dB(A)	52	52
Uncertainty K_{pA}	dB(A)	2	2
Sound power level L_{wA}	dB(A)	64	64
Hand-arm vibration value	m/s^2	<2,5	<2,5
Uncertainty K	m/s^2	0,2	0,2
Mains cable			
Power cord type	mm ²	H05VV 2x1,0 GF	H05VV 2x1,0 GF
Part number (EU)		6.650-915.0	6.650-915.0
Part number (GB)		6.652-282.0	6.652-282.0
Part number (CH)		6.652-281.0	6.652-281.0
Cable length	m	12	12

Subject to technical modifications.

Contenu

Remarques générales	13
Protection de l'environnement	13
Utilisation conforme	13
Description de l'appareil	13
Préparation	13
Mise en service	13
Commande	14
Transport	14
Stockage	14
Entretien et maintenance	14
Dépannage en cas de défaut	15
Garantie	15
Accessoires et pièces de rechange	15
Déclaration de conformité UE	15
Caractéristiques techniques	16

Remarques générales



Veillez lire le présent le manuel d'instructions original et les consignes de sécurité jointes avant la première utilisation de l'appareil. Suivez ces instructions. Conservez les deux manuels pour une utilisation ultérieure ou pour le propriétaire suivant.

- Le non-respect du manuel d'utilisation et des consignes de sécurité peut entraîner des dommages sur l'appareil et des dangers pour l'opérateur et d'autres personnes.
- Informer immédiatement le vendeur en cas de dommage dû au transport.
- Vérifiez le contenu de l'emballage lors du déballage, qu'il ne manque pas d'accessoires et qu'il n'y a pas de dommage.

Protection de l'environnement



Les matériaux d'emballage sont recyclables. Veillez éliminer les emballages dans le respect de l'environnement.



Les appareils électriques et électroniques contiennent des matériaux précieux recyclables et souvent des composants tels que des piles, batteries ou de l'huile représentant un danger potentiel pour la santé humaine et l'environnement, s'ils ne sont pas manipulés ou éliminés correctement. Ces composants sont cependant nécessaires pour le fonctionnement correct de l'appareil. Les appareils marqués par ce symbole ne doivent pas être jetés dans les ordures ménagères.

Remarques concernant les matières composantes (REACH)

Les informations actuelles concernant les matières composantes sont disponibles sous : www.kaercher.de/REACH

Utilisation conforme

⚠ AVERTISSEMENT

Risque pour la santé

Inhalation de poussières nocives

Ne pas utiliser l'appareil pour l'aspiration de poussières nocives.

ATTENTION

Endommagement de l'appareil

Court-circuit dû à une humidité de l'air élevée

Utiliser et stocker l'appareil uniquement en intérieur.

- Cet aspirateur universel est conçu pour le nettoyage à sec de surfaces de sols et murales.
- Cet appareil est adapté à une utilisation professionnelle, p. ex. dans les hôtels, écoles, hôpitaux, usines, magasins, bureaux et loueurs.

Description de l'appareil

Illustration A

- ① Câble secteur
- ② Verrouillage de la grille d'évacuation
- ③ Grille d'évacuation
- ④ Position de stationnement de la buse pour sol
- ⑤ Plaque signalétique
- ⑥ Tuyau d'aspiration
- ⑦ Corps de filtre d'air vicié
- ⑧ Filtre pour l'air vicié
- ⑨ Suceur pour canapés
- ⑩ Manivelle de l'enrouleur de câble
- ⑪ Porte-flexible
- ⑫ Enrouleur de câble
- ⑬ Poignée de transport (pliable)
- ⑭ Tête d'aspiration
- ⑮ Verrouillage de la tête d'aspiration
- ⑯ Collecteur d'impuretés
- ⑰ Roue directionnelle
- ⑱ Tubulure d'aspiration
- ⑲ Suceur fentes
- ⑳ Interrupteur principal
- ㉑ Commutateur Surface dure/Moquette
- ㉒ Buse pour sol
- ㉓ Réglage du tube d'aspiration télescopique
- ㉔ Tube télescopique d'aspiration
- ㉕ Régulateur de puissance d'aspiration
- ㉖ Coude
- ㉗ Panier de filtrage permanent
- ㉘ Filtre de protection moteur

Code couleur

- Les éléments de commande pour le processus de nettoyage sont jaunes.
- Les éléments de commande pour la maintenance et le service sont gris clair.

Préparation

1. Déballer l'appareil et monter les accessoires.

Illustration B

Mise en service

1. Contrôler si le panier de filtrage permanent est bien fixé à la tête d'aspiration.

Modes

- 1 Fonctionnement avec sac aspirateur
- 2 Fonctionnement sans sac aspirateur

Monter le filtre HEPA (accessoire spécial)

1. Déverrouiller et retirer la grille d'évacuation.
2. Retirer le corps de filtre d'air vicié.
3. Insérer le filtre HEPA (accessoire spécial).
4. Fixer la grille d'évacuation et la verrouiller.

Monter le sac aspirateur

1. Déverrouiller et retirer la tête d'aspiration.
2. Insérer le sac de filtre en feutre. Pour ce faire, tirer complètement l'ouverture du sac aspirateur sur le talon de la tubulure d'aspiration.

Illustration C

3. Placer et verrouiller la tête d'aspiration.

Commande

Démarrage de l'appareil

1. Brancher la fiche secteur.
2. Mettre l'appareil en marche à l'interrupteur principal.

Ajuster la puissance d'aspiration

1. Régler la puissance d'aspiration sur le régulateur de puissance d'aspiration.

Opération de nettoyage

1. Régler le commutateur de la buse pour sol sur Surface dure ou Moquette.
2. Réaliser le nettoyage.

Arrêter l'appareil

1. Éteindre l'appareil à l'interrupteur principal.
2. Débrancher la fiche secteur.

Après chaque fonctionnement

1. Vider le réservoir.
2. Aspirer l'appareil à l'intérieur et à l'extérieur et le nettoyer à l'aide d'un chiffon humide.

Transport

⚠ PRÉCAUTION

Non-observation du poids

Risque de blessure et d'endommagement

Observer le poids de l'appareil pour le transport.

1. En cas de transport de l'appareil dans des véhicules, le bloquer contre le glissement et le basculement suivant les normes en vigueur.

Stockage

⚠ PRÉCAUTION

Non-observation du poids

Risque de blessure et d'endommagement

Tenir compte du poids de l'appareil pour le stockage.

L'appareil ne peut être exploité qu'en espace intérieur.

Entretien et maintenance

⚠ DANGER

Risque d'électrocution

Blessures dues au contact avec des pièces sous tension

Mettre l'appareil hors tension.

Débrancher la fiche secteur.

Nettoyer le panier de filtrage permanent

ATTENTION

Danger dû à un panier de filtrage permanent mouillé

Risque d'endommager l'appareil

Ne jamais mouiller le panier de filtrage permanent.

1. Déverrouiller et retirer la tête d'aspiration.
2. Tourner la tête d'aspiration de 180 ° et la déposer.
3. Déverrouiller le panier de filtrage permanent et le retirer.
4. Si nécessaire, nettoyer le panier de filtrage permanent (lavable) sous l'eau courante et le laisser sécher.
5. Mettre en place le panier de filtrage permanent et l'enclencher.
6. Placer et verrouiller la tête d'aspiration.

Remplacement du sac aspirateur

1. Déverrouiller et retirer la tête d'aspiration.
2. Retirer le sac du filtre en feutre de la tubulure d'aspiration.

Illustration D

3. Rabattre la languette de fermeture et fermer le sac du filtre en feutre hermétiquement.
4. Insérer un nouveau sac du filtre en feutre. Pour ce faire, tirer complètement l'ouverture du sac aspirateur sur le talon de la tubulure d'aspiration.
5. Placer et verrouiller la tête d'aspiration.

Remplacement du filtre pour l'air vicié

Filtre pour l'air vicié : à changer si nécessaire, mais au moins 1x par an

1. Déverrouiller et retirer la grille d'évacuation.
2. Retirer le corps de filtre d'air vicié.
3. Sortir le filtre pour l'air vicié du corps de filtre d'air vicié.
4. Insérer un nouveau filtre pour l'air vicié dans le corps de filtre d'air vicié.
5. Insérer le corps de filtre d'air vicié.
6. Fixer la grille d'évacuation et la verrouiller.

Remplacer le filtre HEPA (accessoire spécial)

Filtre HEPA : à changer si nécessaire, mais au moins 1x par an

1. Déverrouiller et retirer la grille d'évacuation.
2. Sortir le filtre HEPA (accessoire spécial).
3. Insérer le nouveau filtre HEPA (accessoire spécial).
4. Fixer la grille d'évacuation et la verrouiller.

Remplacement du filtre de protection moteur

1. Déverrouiller et retirer la tête d'aspiration.
2. Tourner la tête d'aspiration de 180 ° et la déposer.
3. Déverrouiller le panier de filtrage permanent et le retirer.
4. Retirer le filtre de protection du moteur.
5. Mettre un filtre de protection moteur neuf en place.
6. Mettre en place le panier de filtrage permanent et l'enclencher.
7. Placer et verrouiller la tête d'aspiration.

Remplacez le cordon d'alimentation

1. Dévisser et retirer le guide-câble d'alimentation.
- #### Illustration E
2. Dévisser et retirer le couvercle de l'enrouleur de câble.
 3. Déroulez le câble d'alimentation de l'enrouleur de câble.
- #### Illustration F
4. Débrancher et retirer le câble d'alimentation.

- Brancher le nouveau câble d'alimentation et le poser conformément à l'illustration (décharge de traction).

Illustration G

- Tourner l'enrouleur de câble de 90° dans le sens inverse des aiguilles d'une montre afin que le câble d'alimentation soit légèrement précontraint et ainsi bien ajusté au tourillon.

Illustration H

- Placer le couvercle de l'enrouleur de câble de manière à ce que le câble d'alimentation ne soit pas écrasé. Fixer le couvercle.

Illustration I

- Enrouler le câble d'alimentation dans le sens des aiguilles d'une montre.

- Mettre en place le guide du câble d'alimentation et le fixer.

Illustration J

Dépannage en cas de défaut

⚠ DANGER

Risque d'électrocution

Blessures dues au contact avec des pièces sous tension

Mettre l'appareil hors tension.

Débrancher la fiche secteur.

L'appareil s'arrête pendant le fonctionnement

Le thermoprotecteur moteur a répondu

- Contrôler l'absence de colmatage sur toutes les pièces.
- Remplacer le sac du filtre en feutre.
- Remplacer le filtre de protection moteur.
- Remplacer le filtre pour l'air vicié ou le filtre HEPA (accessoire spécial).
- Laisser la turbine du moteur refroidir pendant environ 30-40 minutes. Rallumer l'appareil.

La turbine d'aspiration ne fonctionne pas

- Contrôler la prise de courant et le fusible de l'alimentation électrique.
- Contrôler le câble réseau et la fiche secteur de l'appareil.
- Rallumer l'appareil.

La puissance d'aspiration diminue

- Retirer les obstructions de la buse d'aspiration, du tube d'aspiration ou du tuyau d'aspiration.
- Remplacer le sac du filtre en feutre.
- Nettoyer le panier de filtrage permanent à l'eau courante et le sécher.
- Placer/verrouiller la tête d'aspiration correctement.
- Remplacer le tuyau d'aspiration défectueux.
- Remplacer le filtre de protection moteur.

Sortie de poussière lors de l'aspiration

- Vérifier l'ajustement du sac du filtre en feutre.
- Remplacer le sac du filtre en feutre.
- Placer/verrouiller la tête d'aspiration correctement.
- Nettoyer le panier de filtrage permanent à l'eau courante et le sécher.
- Installer un nouveau panier de filtrage permanent.
- Insérer correctement ou remplacer le filtre de protection moteur.

Service après-vente

Si le défaut ne peut pas être éliminé, l'appareil doit être contrôlé par le service après-vente.

Garantie

Les conditions de garantie publiées par notre société commerciale compétente s'appliquent dans chaque pays. Nous remédions gratuitement aux défauts possibles sur votre appareil dans la durée de garantie dans la mesure où la cause du défaut est un vice de matériel ou de fabrication. En cas de garantie, veuillez vous adresser à votre distributeur ou au point de service après-vente autorisé le plus proche avec la facture d'achat.

(Voir l'adresse au dos)

Vous trouverez d'autres informations de garantie (le cas échéant) dans la zone de service de votre site Internet Kärcher local sous « Téléchargements ».

Accessoires et pièces de rechange

Utiliser exclusivement des accessoires et pièces de rechange originaux. Ceux-ci garantissent le fonctionnement sûr et sans défaut de votre appareil.

Des informations sur les accessoires et pièces de rechange sont disponibles sur le site Internet www.kaercher.com.

Déclaration de conformité UE

Nous déclarons par la présente que la machine désignée ci-après ainsi que la version que nous avons mise en circulation, est conforme, de par sa conception et son type, aux exigences fondamentales de sécurité et de santé en vigueur des normes UE. Toute modification de la machine sans notre accord annule cette déclaration.

Produit : Aspirateur de poussières

Type : 1.355-xxx

Type : 1.527-xxx

Normes UE en vigueur

2006/42/CE (+2009/127/CE)

2009/125/CE

2011/65/UE

2014/30/UE

Normes harmonisées appliquées

EN IEC 63000: 2018

EN 55014-1: 2017 + A11: 2020

EN 55014-2: 2015

EN 60312-1: 2017

EN 60335-1

EN 60335-2-69

EN 61000-3-2: 2014

EN 61000-3-3: 2013

EN 62233: 2008

Normes nationales appliquées

-

Ordonnance(s) appliquée(s)

666/2013

Les signataires agissent sous ordre et avec le pouvoir de la direction.



H. Jenner

Chairman of the Board of Management



S. Reiser

Director Regulatory Affairs & Certification

Responsable de la documentation :

S. Reiser

Caractéristiques techniques

		Kärcher T 10/1 (Adv/ HEPA)	Kärcher T 15/1 (Adv/ HEPA)
Raccordement électrique			
Tension du secteur	V	220-240	220-240
Phase	~	1	1
Fréquence du secteur	Hz	50-60	50-60
Classe de protection		II	II
Puissance nominale absorbée	W	500	500
Caractéristiques de puissance de l'appareil			
Contenu du réservoir	l	10	15
Débit d'air (max.)	l/s	38	38
Dépression (max.)	kPa (mbar)	18,5 (185)	18,5 (185)
Dimensions et poids			
Longueur x largeur x hauteur	mm	430 x 255 x 370	430 x 255 x 420
Poids opérationnel typique	kg	6,6	6,9
Diamètre du tuyau d'aspiration	mm	35	35
Conditions ambiantes			
Température ambiante (max.)	°C	+40	+40
Valeurs déterminées selon EN 60335-2-69			
Niveau de pression acoustique L_{pA}	dB(A)	52	52
Incertitude K_{pA}	dB(A)	2	2
Niveau de puissance acoustique L_{wA}	dB(A)	64	64
Valeur de vibrations main-bras	m/s^2	<2,5	<2,5
Incertitude K	m/s^2	0,2	0,2
Câble d'alimentation			
Type de câble secteur	mm^2	H05VV 2x1,0 GF	H05VV 2x1,0 GF
Référence de pièce (EU)		6.650-915.0	6.650-915.0
Référence de pièce (GB)		6.652-282.0	6.652-282.0
Référence de pièce (CH)		6.652-281.0	6.652-281.0
Longueur de câble	m	12	12

Sous réserve de modifications techniques.

Indice

Avvertenze generali.....	17
Tutela dell'ambiente.....	17
Impiego conforme alla destinazione.....	17
Descrizione dell'apparecchio.....	17
Preparazione.....	17
Messa in funzione.....	17
Uso.....	18
Trasporto.....	18
Stoccaggio.....	18
Cura e manutenzione.....	18
Guida alla risoluzione dei guasti.....	19
Garanzia.....	19
Accessori e ricambi.....	19
Dichiarazione di conformità UE.....	19
Dati tecnici.....	20

Avvertenze generali



Prima di utilizzare l'apparecchio per la prima volta, leggere le presenti istruzioni per l'uso originali e le allegate avvertenze di sicurezza. Agire secondo quanto indicato nelle istruzioni.

conservare entrambi i libretti per un uso futuro o per un successivo proprietario.

- In caso di mancata osservanza del manuale d'uso e delle avvertenze di sicurezza possono derivare danni all'apparecchio e pericoli per l'operatore e per altre persone.
- Eventuali danni da trasporto vanno comunicati immediatamente al rivenditore.
- Disimballare il contenuto della confezione e controllare l'eventuale mancanza di accessori o danni.

Tutela dell'ambiente



I materiali di imballaggio sono riciclabili. Smaltire gli imballaggi nel rispetto dell'ambiente.



Gli apparecchi elettrici ed elettronici contengono materiali riciclabili preziosi e, spesso, componenti come batterie, accumulatori oppure olio che, se usati o smaltiti non correttamente, possono costituire un potenziale pericolo per la salute umana e per l'ambiente. Questi componenti sono tuttavia necessari per un corretto funzionamento dell'apparecchio. Gli apparecchi contrassegnati con questo simbolo non devono essere smaltiti con i rifiuti domestici.

Avvertenze sulle sostanze componenti (REACH)

Per informazioni aggiornate sulle sostanze componenti si veda: www.kaercher.de/REACH

Impiego conforme alla destinazione

⚠ AVVERTIMENTO

Pericolo per la salute

Inalazione di polveri nocive

Non utilizzare l'apparecchio per l'aspirazione di polveri dannose per la salute.

ATTENZIONE

Danneggiamento dell'apparecchio

In presenza di umidità d'aria elevata può verificarsi un cortocircuito

Utilizzare e conservare l'apparecchio solo in ambienti chiusi.

- Questo apparecchio universale è destinato alla pulizia a secco di superfici a pavimento e a parete.

- Questo apparecchio è adatto all'utilizzo professionale, ad esempio in hotel, scuole, ospedali, fabbriche, negozi, uffici e nel settore della locazione.

Descrizione dell'apparecchio

Figura A

- ① Cavo di alimentazione
- ② Blocco della griglia di scarico
- ③ Griglia di scarico
- ④ Vano porta accessori bocchetta per pavimenti
- ⑤ Targhetta
- ⑥ Tubo flessibile di aspirazione
- ⑦ Contenitore filtro dell'aria di scarico
- ⑧ Filtro aria di scarico
- ⑨ Bocchetta poltrone
- ⑩ Manovella del tamburo avvolgicavo
- ⑪ Supporto per tubo flessibile
- ⑫ Avvolgicavo
- ⑬ Maniglia per il trasporto (ripiegabile)
- ⑭ Testina aspirante
- ⑮ Bloccaggio della testina aspirante
- ⑯ Vano raccolta sporco
- ⑰ Ruota pivotante
- ⑱ Raccordo di aspirazione
- ⑲ Bocchetta fessure
- ⑳ Interruttore principale
- ㉑ Commutatore superficie dura / moquette
- ㉒ Bocchetta per pavimenti
- ㉓ Regolazione tubo aspirante telescopico
- ㉔ Tubo aspirante telescopico
- ㉕ Regolatore di potenza aspirazione
- ㉖ Tubo curvo
- ㉗ Cestello filtrante permanente
- ㉘ Filtro di protezione motore

Codifica dei colori

- Gli elementi di comando per il processo di pulizia sono gialli.
- Gli elementi di comando per la manutenzione e il servizio sono grigio chiaro.

Preparazione

1. Disimballare l'apparecchio e montare gli accessori.

Figura B

Messa in funzione

1. Controllare se il cestello filtro permanente è fissato alla testata aspirante.

Modi operativi

1. Esercizio con sacchetto filtro
2. Esercizio senza sacchetto filtro

Montaggio del filtro HEPA (accessori speciali)

1. Sbloccare e rimuovere la griglia di scarico.
2. Rimuovere il contenitore filtro dell'aria di scarico.
3. Inserire il filtro HEPA (accessori speciali).
4. Applicare e bloccare la griglia di scarico.

Montare il sacchetto filtro

1. Sbloccare e rimuovere la testina aspirante.
2. Inserire il sacchetto filtro in vello. Tirare completamente l'apertura del sacchetto filtro sopra la spalla del raccordo di aspirazione.

Figura C

3. Applicare la testina aspirante e bloccarla.

Uso

Accensione dell'apparecchio

1. Inserire la spina.
2. Accendere l'apparecchio tramite l'interruttore principale.

Impostazione della forza aspirante

1. Regolare la forza aspirante sul regolatore di potenza aspirazione.

Operazione di pulizia

1. Posizionare il commutatore della bocchetta per pavimenti su una superficie dura o una moquette.
2. Eseguire la pulizia.

Spegnimento dell'apparecchio

1. Spegner l'apparecchio tramite l'interruttore principale.
2. Estrarre la spina.

Dopo ogni utilizzo

1. Svuotare il serbatoio.
2. Pulire l'apparecchio all'interno e all'esterno attraverso l'aspirazione e con un panno umido.

Trasporto

⚠ PRUDENZA

Mancata osservanza del peso

Pericolo di lesioni e di danneggiamento

Nel trasporto osservare il peso dell'apparecchio.

1. Per il trasporto in veicoli, assicurare l'apparecchio secondo le direttive in vigore affinché non possa scivolare e ribaltarsi.

Stoccaggio

⚠ PRUDENZA

Mancata osservanza del peso

Pericolo di lesioni e di danneggiamento.

Nello stoccaggio, osservare il peso dell'apparecchio.

Utilizzare l'apparecchio solo all'interno.

Cura e manutenzione

⚠ PERICOLO

Pericolo di scossa elettrica

Pericolo di lesioni in caso di contatto con parti sotto tensione

Spegnere l'apparecchio.

Staccare la spina.

Pulizia del cestello del filtro permanente

ATTENZIONE

Pericolo dovuto al cestello filtro permanente bagnato

Pericolo di danneggiamento all'apparecchio

Non bagnare mai il cestello filtro permanente.

1. Sbloccare e rimuovere la testina aspirante.
2. Ruotare la testina aspirante di 180° e posarla.
3. Sbloccare e rimuovere il cestello filtro permanente.
4. Se necessario, pulire il cestello filtro permanente (lavabile) sotto acqua corrente e lasciar asciugare.
5. Inserire il cestello filtro permanente e farlo scattare in posizione.
6. Applicare la testina aspirante e bloccarla.

Sostituire il sacchetto filtro

1. Sbloccare e rimuovere la testina aspirante.
 2. Rimuovere il sacchetto filtro in vello dall'ugello di aspirazione.
- Figura D**
3. Chiudere l'aletta di chiusura e chiudere accuratamente il sacchetto filtro in vello.
 4. Inserire un nuovo sacchetto filtro in vello. Tirare completamente l'apertura del sacchetto filtro sopra la spalla del raccordo di aspirazione.
 5. Applicare la testina aspirante e bloccarla.

Sostituire il filtro aria di scarico

Filtro dell'aria di scarico: sostituire secondo necessità, ma almeno una volta all'anno.

1. Sbloccare e rimuovere la griglia di scarico.
2. Rimuovere il contenitore filtro dell'aria di scarico.
3. Estrarre il filtro aria di scarico dal contenitore filtro corrispondente.
4. Inserire un nuovo filtro aria di scarico nel contenitore filtro.
5. Inserire il contenitore filtro dell'aria di scarico.
6. Applicare e bloccare la griglia di scarico.

Sostituzione filtro HEPA (accessori speciali)

Filtro HEPA: sostituire secondo necessità, ma almeno una volta all'anno.

1. Sbloccare e rimuovere la griglia di scarico.
2. Estrarre il filtro HEPA (accessori speciali).
3. Inserire un nuovo filtro HEPA (accessori speciali).
4. Applicare e bloccare la griglia di scarico.

Sostituzione del filtro di protezione motore

1. Sbloccare e rimuovere la testina aspirante.
2. Ruotare la testina aspirante di 180° e posarla.
3. Sbloccare e rimuovere il cestello filtro permanente.
4. Rimuovere il filtro di protezione motore.
5. Inserire un nuovo filtro di protezione motore.
6. Inserire il cestello filtro permanente e farlo scattare in posizione.
7. Applicare la testina aspirante e bloccarla.

Sostituzione del cavo di rete

1. Svitare e rimuovere la guida del cavo di rete.
- Figura E**
2. Svitare e rimuovere il coperchio del tamburo avvolgicavo.
 3. Svolgere il cavo di rete dal tamburo avvolgicavo.
- Figura F**
4. Scollegare e rimuovere il cavo di alimentazione.
 5. Collegare il nuovo cavo di rete e posizionarlo come indicato nell'illustrazione (scarico della trazione).

Figura G

- Ruotare il tamburo avvolgicavo di 90° in senso antiorario in modo che il cavo di rete sia leggermente pretensionato e quindi appoggiato saldamente al raccordo.

Figura H

- Posizionare il coperchio del tamburo avvolgicavo in modo da non schiacciare il cavo di rete. Fissare il coperchio.

Figura I

- Avvolgere il cavo di alimentazione in senso orario.
- Collegare e fissare la guida del cavo di rete.

Figura J

Guida alla risoluzione dei guasti

⚠ PERICOLO

Pericolo di scossa elettrica

Pericolo di lesioni in caso di contatto con parti sotto tensione

Spegnere l'apparecchio.

Staccare la spina.

L'apparecchio si spegne durante l'esercizio

È scattato il termoprotettore del motore

- Controllare la presenza di eventuali ostruzioni all'interno di tutti i componenti.
- Sostituire il sacchetto filtro in vello.
- Sostituire il filtro di protezione motore.
- Sostituire il filtro aria di scarico o il filtro HEPA (accessori speciali).
- Lasciare raffreddare la turbina del motore per circa 30-40 minuti. Riaccendere l'apparecchio.

La turbina di aspirazione non funziona

- Controllare la presa e il fusibile dell'alimentazione di corrente.
- Controllare il cavo e la spina di alimentazione dell'apparecchio.
- Riaccendere l'apparecchio.

La capacità di aspirazione diminuisce

- Rimuovere tutti i blocchi dall'ugello di aspirazione, dal tubo di aspirazione o dal tubo flessibile di aspirazione.
- Sostituire il sacchetto filtro in vello.
- Pulire il cestello filtrante permanente sotto acqua corrente e lasciarlo asciugare.
- Applicare/bloccare correttamente la testata aspirante.
- Sostituire un tubo flessibile di aspirazione difettoso.
- Sostituire il filtro di protezione motore.

Emissione di polvere all'aspirazione

- Controllare il posizionamento del sacchetto filtro in vello.
- Sostituire il sacchetto filtro in vello.
- Applicare/bloccare correttamente la testata aspirante.
- Pulire il cestello filtrante permanente sotto acqua corrente e lasciarlo asciugare.
- Inserire un nuovo cestello del filtro permanente.
- Inserire correttamente o sostituire il filtro di protezione motore.

Servizio clienti

Se non è possibile riparare il guasto occorre far controllare l'apparecchio dal servizio clienti.

Garanzia

In ogni Paese, valgono le condizioni di garanzia rilasciate dalla nostra società di vendita competente. Entro il termine di garanzia eliminiamo gratuitamente eventuali guasti all'apparecchio, se causati da difetto del materiale o di produzione. Nei casi previsti dalla garanzia si prega di rivolgersi al proprio rivenditore, oppure al più vicino centro di assistenza autorizzato, esibendo lo scontrino di acquisto. (Indirizzo vedi retro)

Potete trovare ulteriori informazioni sulla garanzia (se disponibili) nell'area di assistenza del sito web Kärcher locale alla voce "Download".

Accessori e ricambi

Utilizzando solamente accessori e ricambi originali, si garantisce un funzionamento sicuro e privo di disturbi dell'apparecchio.

Si possono trovare informazioni riguardo ad accessori e ricambi su www.kaercher.com.

Dichiarazione di conformità UE

Con la presente dichiariamo che la macchina di seguito definita, in conseguenza della sua progettazione e costruzione nonché nello stato in cui è stata immessa sul mercato, è conforme ai requisiti essenziali di sicurezza e salute pertinenti delle direttive UE. In caso di modifiche apportate alla macchina senza il nostro consenso, la presente dichiarazione perde ogni validità.

Prodotto: Aspiratore a secco

Tipo: 1.355-xxx

Tipo: 1.527-xxx

Direttive UE pertinenti

2006/42/CE (+2009/127/EG)

2009/125/CE

2011/65/UE

2014/30/UE

Norme armonizzate applicate

EN IEC 63000: 2018

EN 55014-1: 2017 + A11: 2020

EN 55014-2: 2015

EN 60312-1: 2017

EN 60335-1

EN 60335-2-69

EN 61000-3-2: 2014

EN 61000-3-3: 2013

EN 62233: 2008

Norme nazionali applicate

-

Regolamento applicato (en)

666/2013

I firmatari agiscono per incarico e con delega della direzione.



H. Jenner

Chairman of the Board of Management



S. Reiser

Director Regulatory Affairs & Certification

Responsabile della documentazione:
S. Reiser

Dati tecnici

		Kärcher T 10/1 (Adv/ HEPA)	Kärcher T 15/1 (Adv/ HEPA)
Collegamento elettrico			
Tensione di rete	V	220-240	220-240
Fase	~	1	1
Frequenza di rete	Hz	50-60	50-60
Classe di protezione		II	II
Assorbimento di potenza nominale	W	500	500
Dati sulle prestazioni dell'apparecchio			
Contenuto del serbatoio	l	10	15
Portata d'aria (max.)	l/s	38	38
Depressione (max.)	kPa (mbar)	18,5 (185)	18,5 (185)
Dimensioni e pesi			
Lunghezza x larghezza x altezza	mm	430 x 255 x 370	430 x 255 x 420
Tipico peso d'esercizio	kg	6,6	6,9
Diametro tubo flessibile di aspirazione	mm	35	35
Condizioni ambientali			
Temperatura ambiente (max)	°C	+40	+40
Valori rilevati secondo norma EN 60335-2-69			
Livello di pressione acustica L_{pA}	dB(A)	52	52
Incertezza K_{pA}	dB(A)	2	2
Livello di potenza acustica L_{WA}	dB(A)	64	64
Valore di vibrazione mano-braccio	m/s^2	<2,5	<2,5
Incertezza K	m/s^2	0,2	0,2
Cavo di rete			
Modello cavo di rete	mm ²	H05VV 2x1,0 GF	H05VV 2x1,0 GF
Numero componenti (EU)		6.650-915.0	6.650-915.0
Numero componenti (GB)		6.652-282.0	6.652-282.0
Numero componenti (CH)		6.652-281.0	6.652-281.0
Lunghezza cavo	m	12	12

Con riserva di modifiche tecniche.

Índice de contenidos

Avisos generales	21
Protección del medioambiente	21
Uso previsto	21
Descripción del equipo	21
Preparación	21
Puesta en funcionamiento	21
Manejo	22
Transporte	22
Almacenamiento	22
Conservación y mantenimiento	22
Ayuda en caso de fallos	23
Garantía	23
Accesorios y repuestos	23
Declaración de conformidad UE	23
Datos técnicos	24

Avisos generales



Antes de poner en marcha por primera vez el equipo, lea este manual de instrucciones y las instrucciones de seguridad adjuntas. Actúe conforme a estos documentos.

Conserve estos dos manuales para su uso posterior o para propietarios ulteriores.

- En caso de no respetar el manual de instrucciones o las instrucciones de seguridad, se pueden causar daños al equipo y crear peligros para el operario y otras personas.
- Informe inmediatamente a su distribuidor si se han producido daños durante el transporte.
- Compruebe si faltan accesorios en el contenido del paquete o si existen daños.

Protección del medioambiente



Los materiales de embalaje son reciclables. Eliminar los embalajes de forma respetuosa con el medioambiente.



Los equipos eléctricos y electrónicos contienen materiales reciclables y, a menudo, componentes, como baterías, acumuladores o aceite, que suponen un peligro potencial para la salud de las personas o el medio ambiente en caso de manipularse o eliminarse de forma inadecuada. Sin embargo, dichos componentes son necesarios para un funcionamiento adecuado del equipo. Los equipos identificados con este símbolo no pueden eliminarse con la basura doméstica.

Avisos sobre sustancias contenidas (REACH)

Encontrará información actualizada sobre las sustancias contenidas en: www.kaercher.de/REACH

Uso previsto

⚠ ADVERTENCIA

Riesgos para la salud

Aspiración de polvos perjudiciales para la salud

No usar el equipo para la aspiración de polvos perjudiciales para la salud.

⚠ CUIDADO

Daño del equipo

Cortocircuito debido a la elevada humedad del aire

Usar y almacenar el equipo solamente en interiores.

- Esta aspiradora universal para alfombras está diseñada para la limpieza en seco de las superficies del suelo y de las paredes.

- Este equipo es apto para el uso industrial, p. ej. en hoteles, escuelas, hospitales, fábricas, tiendas, oficinas y negocios de alquiler.

Descripción del equipo

Figura A

- ① Cable de red
- ② Bloqueo de la rejilla de salida de aire
- ③ Rejilla de salida de aire
- ④ Posición de estacionamiento para la boquilla para suelos
- ⑤ Placa de características
- ⑥ Manguera de aspiración
- ⑦ Carcasa del filtro de aire de salida
- ⑧ Filtro de aire de salida
- ⑨ Boquilla para acolchado
- ⑩ Manivela del enrollador de cables
- ⑪ Portamangueras
- ⑫ Enrollador de cables
- ⑬ Asa de transporte (plegable)
- ⑭ Cabezal de aspiración
- ⑮ Cierre del cabezal de aspiración
- ⑯ Recipiente de suciedad
- ⑰ Rodillo de dirección
- ⑱ Tubuladura de aspiración
- ⑲ Boquilla para ranuras
- ⑳ Interruptor principal
- ㉑ Conmutador de superficie resistente/alfombra
- ㉒ Boquilla para suelos
- ㉓ Reajuste del tubo de aspiración telescópico
- ㉔ Tubo de aspiración telescópico
- ㉕ Control de aspiración
- ㉖ Codo
- ㉗ Cesto del filtro permanente
- ㉘ Filtro protector de motores

Código de colores

- Los elementos de control de la limpieza se muestran en amarillo.
- Los elementos de control para el mantenimiento y el servicio se muestran en gris claro.

Preparación

1. Desempaquetar el equipo y montar los accesorios.

Figura B

Puesta en funcionamiento

1. Comprobar si el cesto del filtro permanente está fijado al cabezal de aspiración.

Modos de funcionamiento

- 1 Servicio con bolsa de filtro
- 2 Servicio sin bolsa de filtro

Montaje del filtro HEPA (accesorio adicional)

1. Desbloquear y retirar la rejilla de salida de aire.
2. Retirar la carcasa del filtro de aire de salida.
3. Insertar el filtro HEPA (accesorio especial).
4. Fijar y bloquear la rejilla de salida de aire.

Montaje de la bolsa de filtro

1. Desbloquear y retirar el cabezal de aspiración.
2. Colocar la bolsa filtrante de fieltro. Tirar de la abertura de la bolsa de filtro completamente por encima de la salida de la tubuladura de aspiración.

Figura C

3. Colocar y bloquear el cabezal de aspiración.

Manejo

Conexión del equipo

1. Enchufar el conector de red.
2. Encender el equipo con el interruptor principal.

Ajuste de la potencia de aspiración

1. Regular la potencia de aspiración en el control de aspiración.

Servicio de limpieza

1. Colocar el conmutador de la boquilla para suelos en una superficie resistente o en una alfombra.
2. Realizar la limpieza.

Desconexión del equipo

1. Desconectar el equipo en el interruptor principal.
2. Desenchufar el conector de red.

Tras cada servicio

1. Vaciar el recipiente.
2. Limpie el interior y el exterior del equipo mediante aspiración y lavado con un paño húmedo.

Transporte

⚠ PRECAUCIÓN

Inobservancia del peso

Peligro de lesiones y daños

Tenga en cuenta el peso del equipo durante el transporte.

1. Al transportar el equipo en vehículos, asegúrelo para evitar que resbale y vuelque conforme a las directivas vigentes.

Almacenamiento

⚠ PRECAUCIÓN

Inobservancia del peso

Peligro de lesiones y daños

Tenga en cuenta el peso del equipo para su almacenamiento.

El equipo solo se puede almacenar en interiores.

Conservación y mantenimiento

⚠ PELIGRO

Peligro de choques eléctricos

Lesiones al tocar piezas que conducen corriente

Desconecte el equipo.

Desconecte el conector de red.

Limpieza del cesto del filtro permanente

CUIDADO

Peligro debido a la humedad del cesto del filtro permanente

Peligro de daños al equipo

No colocar nunca el cesto del filtro permanente si está mojado.

1. Desbloquear y retirar el cabezal de aspiración.
2. Girar el cabezal de aspiración 180° y retirarlo.
3. Desbloquear y retirar el cesto del filtro permanente.
4. Si es necesario, limpiar el cesto del filtro permanente (lavable) con agua corriente y dejar que se seque.
5. Colocar el cesto del filtro permanente y encajarlo.
6. Colocar y bloquear el cabezal de aspiración.

Cambio de la bolsa de filtro

1. Desbloquear y retirar el cabezal de aspiración.
2. Retirar la bolsa filtrante de fieltro de la tubuladura de aspiración.

Figura D

3. Plegar la lengüeta de cierre y sellar la bolsa filtrante de fieltro de forma hermética.
4. Colocar una bolsa filtrante de fieltro nueva. Tirar de la abertura de la bolsa de filtro completamente por encima de la salida de la tubuladura de aspiración.
5. Colocar y bloquear el cabezal de aspiración.

Sustitución del filtro de aire de salida

Filtro de aire de salida: sustituirlo según sea necesario, pero al menos una vez al año.

1. Desbloquear y retirar la rejilla de salida de aire.
2. Retirar la carcasa del filtro de aire de salida.
3. Extraer el filtro de aire de salida de la carcasa del filtro de aire de salida.
4. Colocar un filtro de aire de salida nuevo en la carcasa del filtro de aire de salida.
5. Colocar la carcasa del filtro de aire de salida.
6. Fijar y bloquear la rejilla de salida de aire.

Sustitución del filtro HEPA (accesorio adicional)

Filtro HEPA: sustituirlo según sea necesario, pero al menos una vez al año.

1. Desbloquear y retirar la rejilla de salida de aire.
2. Extraer el filtro HEPA (accesorios especiales).
3. Insertar un filtro HEPA nuevo (accesorio especial).
4. Fijar y bloquear la rejilla de salida de aire.

Sustitución del filtro protector de motores

1. Desbloquear y retirar el cabezal de aspiración.
2. Girar el cabezal de aspiración 180° y retirarlo.
3. Desbloquear y retirar el cesto del filtro permanente.
4. Retirar el filtro protector de motores.
5. Colocar un filtro protector de motores nuevo.
6. Colocar el cesto del filtro permanente y encajarlo.
7. Colocar y bloquear el cabezal de aspiración.

Cambio del cable de red

1. Desenrosacar y retirar la guía del cable de red.
- Figura E**
2. Desatornillar y retirar la tapa del enrollador de cables.
 3. Desenrollar el cable de red del enrollador de cables.
- Figura F**
4. Desconectar y retirar el cable de red.

- Enchufar el nuevo cable de red y colocarlo como se muestra en la ilustración (descarga de tracción).
Figura G
- Girar el enrollador de cables 90° en el sentido contrario a las agujas del reloj, de modo que el cable de red quede ligeramente pretensado y, de este modo, quede bien apretado contra el pivote.
Figura H
- Colocar la tapa del enrollador de cables de forma que el cable de red no quede aplastado. Fijar la tapa.
Figura I
- Enrollar el cable de red en el sentido de las agujas del reloj.
- Colocar y fijar la guía del cable de red.
Figura J

Ayuda en caso de fallos

⚠ PELIGRO

Peligro de choques eléctricos

*Lesiones al tocar piezas que conducen corriente
Desconecte el equipo.*

Desconecte el conector de red.

El equipo se desconecta durante el funcionamiento.
El termoprotector del motor ha respondido.

- Revisar la presencia de obstrucciones en todas las piezas.
- Cambiar la bolsa filtrante de fieltro.
- Sustituir el filtro protector de motores.
- Sustituir el filtro de aire de salida o el filtro HEPA (accesorios especiales).
- Dejar enfriar la turbina del motor durante aproximadamente 30-40 minutos. Encender nuevamente el equipo.

La turbina de aspiración no funciona

- Comprobar el enchufe y el fusible de la alimentación de corriente.
- Comprobar el cable de red y el conector de red del equipo.
- Encienda nuevamente el equipo.

La potencia de aspiración se reduce

- Eliminar todas las obstrucciones de la boquilla aspiradora, del tubo de aspiración o de la manguera de aspiración.
- Cambiar la bolsa filtrante de fieltro.
- Limpiar el cesto del filtro permanente con agua corriente y dejar secar.
- Colocar/bloquear el cabezal de aspiración correctamente.
- Sustituir la manguera de aspiración defectuosa.
- Sustituir el filtro protector de motores.

Salida de polvo durante la aspiración

- Comprobar el alojamiento de la bolsa filtrante de fieltro.
- Cambiar la bolsa filtrante de fieltro.
- Colocar/bloquear el cabezal de aspiración correctamente.
- Limpiar el cesto del filtro permanente con agua corriente y dejar secar.
- Insertar un nuevo cesto del filtro permanente.
- Colocar el filtro protector de motores correctamente o sustituirlo.

Servicio de postventa

Si no se puede solventar el fallo, el Servicio de postventa debe comprobar el equipo.

Garantía

En cada país se aplican las condiciones de garantía indicadas por nuestra compañía distribuidora autorizada. Subsanamos cualquier fallo en su equipo de forma gratuita dentro del plazo de garantía siempre que la causa se deba a un fallo de fabricación o material. En caso de garantía, póngase en contacto con su distribuidor o con el servicio de posventa autorizado más próximo presentando la factura de compra.

(Dirección en el reverso)

Encontrará más información sobre la garantía (si está disponible) en el área de servicio de su página web local de Kärcher en "Downloads".

Accesorios y repuestos

Utilice únicamente accesorios y repuestos originales, estos garantizan un servicio seguro y fiable del equipo. Encontrará información sobre los accesorios y repuestos en www.kaercher.com.

Declaración de conformidad UE

Por la presente declaramos que la máquina designada a continuación cumple, en lo que respecta a su diseño y tipo constructivo así como a la versión puesta a la venta por nosotros, las normas básicas de seguridad y sobre la salud que figuran en las directivas comunitarias correspondientes. Si se producen modificaciones no acordadas en la máquina, esta declaración pierde su validez.

Producto: Aspirador en seco

Tipo: 1.355-xxx

Tipo: 1.527-xxx

Directivas UE aplicables

2006/42/CE (+2009/127/CE)

2009/125/CE

2011/65/UE

2014/30/UE

Normas armonizadas aplicadas

EN IEC 63000: 2018

EN 55014-1: 2017 + A11: 2020

EN 55014-2: 2015

EN 60312-1: 2017

EN 60335-1

EN 60335-2-69

EN 61000-3-2: 2014

EN 61000-3-3: 2013

EN 62233: 2008

Normas nacionales aplicadas

-

Reglamento(s) aplicado(s)

666/2013

Los abajo firmantes actúan en nombre y con la autorización de la junta directiva.



H. Jenner

Chairman of the Board of Management



S. Reiser

Director Regulatory Affairs & Certification

Responsable de documentación:

S. Reiser

Datos técnicos

		Kärcher T 10/1 (Adv/ HEPA)	Kärcher T 15/1 (Adv/ HEPA)
Conexión eléctrica			
Tensión de red	V	220-240	220-240
Fase	~	1	1
Frecuencia de red	Hz	50-60	50-60
Clase de protección		II	II
Entrada de potencia nominal	W	500	500
Datos de potencia del equipo			
Contenido del Contenedor	l	10	15
Volumen de aire (máx.)	l/s	38	38
Baja presión (máx.)	kPa (mbar)	18,5 (185)	18,5 (185)
Peso y dimensiones			
Longitud x anchura x altura	mm	430 x 255 x 370	430 x 255 x 420
Peso de servicio típico	kg	6,6	6,9
Diámetro de la manguera de aspiración	mm	35	35
Condiciones ambientales			
Temperatura ambiente (máx.)	°C	+40	+40
Valores calculados conforme a EN 60335-2-69			
Nivel de presión acústica L_{pA}	dB(A)	52	52
Inseguridad K_{pA}	dB(A)	2	2
Intensidad acústica L_{WA}	dB(A)	64	64
Nivel de vibraciones mano-brazo	m/s^2	<2,5	<2,5
Inseguridad K	m/s^2	0,2	0,2
Cable de red			
N.º del cable de red	mm^2	H05VV 2x1,0 GF	H05VV 2x1,0 GF
Referencia (EU)		6.650-915.0	6.650-915.0
Referencia (GB)		6.652-282.0	6.652-282.0
Referencia (CH)		6.652-281.0	6.652-281.0
Longitud del cable	m	12	12

Reservado el derecho de realizar modificaciones técnicas.

Índice

Indicações gerais	25
Proteção do meio ambiente	25
Utilização prevista	25
Descrição do aparelho	25
Preparação	25
Colocação em funcionamento	25
Operação	26
Transporte	26
Armazenamento	26
Conservação e manutenção	26
Ajuda em caso de avarias	27
Garantia	27
Acessórios e peças sobressalentes	27
Declaração de conformidade UE	27
Dados técnicos	28

Indicações gerais



Antes da primeira utilização do aparelho leia o manual original e os avisos de segurança que o acompanham. Proceda em conformidade.

ConsERVE as duas folhas para referência ou utilização futura.

- A não observância do manual de instruções e dos avisos de segurança pode originar danos no aparelho e perigo para o operador e terceiros.
- Em caso de danos de transporte, informar imediatamente o distribuidor.
- Ao desembalar, verifique o conteúdo da embalagem e se existem acessórios em falta ou danos.

Proteção do meio ambiente



Os materiais de empacotamento são recicláveis. Elimine as embalagens de acordo com os regulamentos ambientais.



Os aparelhos elétricos e eletrônicos contêm materiais recicláveis de valor e, com frequência, componentes como baterias, acumuladores ou óleo que, em caso de manipulação ou recolha errada, podem representar um potencial perigo para a saúde humana e para o ambiente. Estes componentes são necessários para o bom funcionamento do aparelho. Os aparelhos que apresentem este símbolo não devem ser recolhidos no lixo doméstico.

Avisos relativos a ingredientes (REACH)

Pode encontrar informações atualizadas acerca dos ingredientes em: www.kaercher.de/REACH

Utilização prevista

⚠ ATENÇÃO

Perigo para a saúde

Inalação de poeiras prejudiciais à saúde

Não utilizar o aparelho para a aspiração de poeiras prejudiciais à saúde.

ADVERTÊNCIA

Danos no aparelho

Curto-circuito devido a humidade do ar elevada

Utilizar e armazenar o aparelho apenas no interior.

- Este aspirador universal é adequado para a limpeza a seco de superfícies pavimentadas e superfícies de parede.

- Este aparelho é adequado para a utilização industrial, por exemplo, no artesanato, em hotéis, escolas, hospitais, fábricas, lojas, escritórios e agências imobiliárias.

Descrição do aparelho

Figura A

- ① Cabo de rede
- ② Bloqueio da grelha de sopra
- ③ Grelha de sopra
- ④ Posição de estacionamento do bocal para pavimentos
- ⑤ Placa de características
- ⑥ Mangueira de aspiração
- ⑦ Caixa do filtro de ar de exaustão
- ⑧ Filtro do ar de exaustão
- ⑨ Bocal para estofados
- ⑩ Manivela do tambor do cabo
- ⑪ Suporte para mangueiras
- ⑫ Tambor do cabo
- ⑬ Pega de transporte (dobrável)
- ⑭ Cabeça de aspiração
- ⑮ Bloqueio da cabeça de aspiração
- ⑯ Recipiente de sujidade
- ⑰ Roletos de direcção
- ⑱ Suporte de aspiração
- ⑲ Bocal para juntas
- ⑳ Interruptor principal
- ㉑ Comutador de superfícies rígidas/alcatifa
- ㉒ Bocal para pavimentos
- ㉓ Regulação do tubo de aspiração telescópico
- ㉔ Tubo de aspiração telescópico
- ㉕ Regulador da potência de aspiração
- ㉖ Tubo curvo
- ㉗ Cesto do filtro permanente
- ㉘ Filtro de protecção do motor

Código de cores

- Os elementos de comando para o processo de limpeza são amarelos.
- Os elementos de comando para a manutenção e para o serviço de assistência técnica são cinzentos-claros.

Preparação

1. Desembalar o aparelho e montar os acessórios.

Figura B

Colocação em funcionamento

1. Verificar se o cesto do filtro permanente está fixado à cabeça de aspiração.

Modos operativos

1. Operação com saco filtrante
2. Operação sem saco filtrante

Instalar o filtro HEPA (acessório especial)

1. Desbloquear e retirar a grelha de sopra.
2. Retirar a caixa do filtro de ar de exaustão.
3. Inserir o novo filtro HEPA (acessório especial).
4. Colocar e bloquear a grelha de sopra.

Instalar o saco filtrante

1. Desbloquear e retirar a cabeça de aspiração.
2. Encaixar o saco de filtro de velo. Puxar a abertura do saco do filtro completamente sobre o ombro do suporte de aspiração.

Figura C

3. Colocar e bloquear a cabeça de aspiração.

Operação

Ligar o aparelho

1. Ligar a ficha de rede.
2. Ligar o aparelho ao interruptor principal.

Ajustar a potência de aspiração

1. Regular a potência de aspiração no regulador da potência de aspiração.

Operação de limpeza

1. Colocar o comutador do bocal para pavimentos em superfície rígida ou em alcatifa.
2. Realizar a limpeza.

Desligar o aparelho

1. Desligar o aparelho ao interruptor principal.
2. Retirar a ficha de rede.

Após cada operação

1. Esvaziar o depósito.
2. Aspirar o interior e o exterior do aparelho e limpar com um pano húmido.

Transporte

⚠ CUIDADO

Não observância do peso

Perigo de ferimentos e danos

Considere o peso do aparelho ao transportá-lo.

1. Ao transportar o aparelho em veículos, protegê-lo contra deslizamento e tombo, de acordo com as directivas em vigor.

Armazenamento

⚠ CUIDADO

Não observância do peso

Perigo de ferimentos e danos

Considere o peso do aparelho para o respectivo armazenamento.

O aparelho só pode ser armazenado no interior.

Conservação e manutenção

⚠ PERIGO

Perigo de choque eléctrico

Ferimentos devido ao contacto com peças sob tensão

Desligue o aparelho.

Retire a ficha de rede.

Limpeza do cesto do filtro permanente

ADVERTÊNCIA

Perigo devido ao cesto do filtro permanente molhado

Perigo de dano do aparelho

Nunca coloque o cesto do filtro permanente quando está molhado.

1. Desbloquear e retirar a cabeça de aspiração.
2. Girar a cabeça de aspiração em 180° e baixá-la.
3. Desbloquear e retirar o cesto do filtro permanente.
4. Se necessário, limpar o cesto do filtro permanente (lavável) em água corrente.
5. Coloque o cesto do filtro permanente e encaixe-o no lugar.
6. Colocar e bloquear a cabeça de aspiração.

Trocar o saco filtrante

1. Desbloquear e retirar a cabeça de aspiração.
 2. Retirar o saco do filtro de velo do bocal de aspiração.
- ### Figura D
3. Engatar a lingueta de fecho e fechar bem o saco do filtro de velo.
 4. Encaixar um saco de filtro de velo novo. Puxar a abertura do saco do filtro completamente sobre o ombro do suporte de aspiração.
 5. Colocar e bloquear a cabeça de aspiração.

Substituir o filtro do ar de exaustão

Filtro do ar de exaustão: substituir conforme necessário, mas pelo menos uma 1x por ano

1. Desbloquear e retirar a grelha de sopra.
2. Retirar a caixa do filtro de ar de exaustão.
3. Retirar o filtro do ar de exaustão da respectiva caixa do filtro.
4. Inserir um novo filtro do ar de exaustão na caixa do filtro.
5. Inserir a caixa do filtro do ar de exaustão.
6. Colocar e bloquear a grelha de sopra.

Substituir o filtro HEPA (acessório especial)

Filtro HEPA: substituir conforme necessário, mas pelo menos uma 1x por ano

1. Desbloquear e retirar a grelha de sopra.
2. Retirar o filtro HEPA (acessórios especiais).
3. Inserir um novo filtro HEPA (acessório especial).
4. Colocar e bloquear a grelha de sopra.

Substituir o filtro de protecção do motor

1. Desbloquear e retirar a cabeça de aspiração.
2. Girar a cabeça de aspiração em 180° e baixá-la.
3. Desbloquear e retirar o cesto do filtro permanente.
4. Retirar o filtro de protecção do motor.
5. Colocar um novo filtro de protecção do motor.
6. Coloque o cesto do filtro permanente e encaixe-o no lugar.
7. Colocar e bloquear a cabeça de aspiração.

Substituir o cabo de rede

1. Desaparafusar e retirar a guia do cabo de rede.
- ### Figura E
2. Desaparafusar e retirar a tampa do tambor do cabo.
 3. Desenrolar o cabo de rede do tambor.
- ### Figura F
4. Desligar e retirar o cabo de rede.
 5. Ligar o novo cabo de rede e colocá-lo como indicado na figura (alívio de tensão).

Figura G

6. Rodar o tambor do cabo 90° no sentido contrário aos ponteiros do relógio, de modo a que o cabo de rede fique ligeiramente pré-tensionado e, por conseguinte, encostado ao pino.

Figura H

7. Colocar a tampa do tambor do cabo de modo a que o cabo de alimentação não fique esmagado. Apretar a tampa.

Figura I

8. Enrolar o cabo de rede no sentido dos ponteiros do relógio.
9. Colocar e fixar a guia do cabo de rede.

Figura J

Ajuda em caso de avarias

⚠ PERIGO

Perigo de choque eléctrico

Ferimentos devido ao contacto com peças sob tensão
Desligue o aparelho.

Retire a ficha de rede.

O aparelho desliga durante a operação

O termostato do motor activou

1. Verificar todas as peças quanto à existência de obstruções.
2. Substituir o saco de filtro de velo.
3. Substituir o filtro de protecção do motor.
4. Substituir o filtro do ar de exaustão ou filtro HEPA (acessório especial).
5. Deixar a turbina do motor arrefecer durante aproximadamente 30 a 40 minutos. Voltar a ligar o aparelho.

A turbina de aspiração não funciona

1. Verificar a tomada e o fusível da alimentação eléctrica.
2. Verificar o cabo de rede e a ficha de rede do aparelho.
3. Voltar a ligar o aparelho.

A potência de aspiração diminui

1. Remover todos bloqueios do bocal de aspiração, do tubo de aspiração ou da mangueira de aspiração.
2. Substituir o saco de filtro de velo.
3. Limpar o cesto do filtro permanente sob água corrente e deixar secar.
4. Colocar/bloquear a cabeça de aspiração correctamente.
5. Substituir uma mangueira de aspiração com defeito.
6. Substituir o filtro de protecção do motor.

Saída de pó ao aspirar

1. Verificar o assento do saco de filtro de velo.
2. Substituir o saco de filtro de velo.
3. Colocar/bloquear a cabeça de aspiração correctamente.
4. Limpar o cesto do filtro permanente sob água corrente e deixar secar.
5. Inserir um novo cesto do filtro permanente.
6. Inserir correctamente ou substituir o filtro de protecção do motor.

Serviço de assistência técnica

Caso a avaria não possa ser resolvida, então, o aparelho terá de ser verificado pelo serviço de assistência técnica.

Garantia

Em cada país são válidas as condições de garantia transmitidas pela nossa sociedade distribuidora responsável. Trataremos de possíveis avarias no seu aparelho no âmbito do prazo da garantia, sem custos, desde que estas tenham origem num erro de material ou de fabrico. Em caso de garantia, contacte o seu revendedor ou a assistência técnica autorizada mais próxima, apresentando o talão de compra. (endereço consultar o verso)

Para mais informações sobre a garantia (se disponíveis), consultar "Transferências" na área de serviço do website local da Kärcher.

Acessórios e peças sobressalentes

Ao utilizar apenas acessórios originais e peças sobressalentes originais, garante uma utilização segura e o bom funcionamento do aparelho. Informações acerca de acessórios e peças sobressalentes disponíveis em www.kaercher.com.

Declaração de conformidade UE

Declaramos pelo presente que as referidas máquinas, em virtude da sua concepção e tipo de construção, bem como do modelo colocado por nós no mercado, estão em conformidade com os requisitos de saúde e segurança essenciais e pertinentes das directivas da União Europeia. Em caso de realização de alterações na máquina sem o nosso consentimento prévio, a presente declaração fica sem efeito.

Produto: Aspirador de sólidos

Tipo: 1.355-xxx

Tipo: 1.527-xxx

Directivas da União Europeia pertinentes

2006/42/CE (+2009/127/CE)

2009/125/CE

2011/65/UE

2014/30/UE

Normas harmonizadas aplicadas

EN IEC 63000: 2018

EN 55014-1: 2017 + A11: 2020

EN 55014-2: 2015

EN 60312-1: 2017

EN 60335-1

EN 60335-2-69

EN 61000-3-2: 2014

EN 61000-3-3: 2013

EN 62233: 2008

Normas nacionais aplicadas

-

Regulamento(s) aplicável/aplicáveis

666/2013

Os signatários actuam em nome e em procuração do Conselho de Administração.



H. Jenner

Chairman of the Board of Management



S. Reiser

Director Regulatory Affairs & Certification

Mandatário da documentação:

S. Reiser

Dados técnicos

		Kärcher T 10/1 (Adv/ HEPA)	Kärcher T 15/1 (Adv/ HEPA)
Ligação eléctrica			
Tensão da rede	V	220-240	220-240
Fase	~	1	1
Frequência de rede	Hz	50-60	50-60
Classe de protecção		II	II
Consumo de potência nominal	W	500	500
Características do aparelho			
Conteúdo do depósito	l	10	15
Volume de ar (máx.)	l/s	38	38
Subpressão (máx.)	kPa (mbar)	18,5 (185)	18,5 (185)
Medidas e pesos			
Comprimento x Largura x Altura	mm	430 x 255 x 370	430 x 255 x 420
Peso de operação típico	kg	6,6	6,9
Diâmetro da mangueira de aspiração	mm	35	35
Condições ambientais			
Temperatura ambiente (máx.)	°C	+40	+40
Valores determinados de acordo com a EN 60335-2-69			
Nível acústico L_{pA}	dB(A)	52	52
Insegurança K_{pA}	dB(A)	2	2
Nível de potência sonora L_{WA}	dB(A)	64	64
Valor de vibração mão/braço	m/s^2	<2,5	<2,5
Insegurança K	m/s^2	0,2	0,2
Cabo de rede			
Modelo do cabo de rede	mm ²	H05VV 2x1,0 GF	H05VV 2x1,0 GF
Referência (EU)		6.650-915.0	6.650-915.0
Referência (GB)		6.652-282.0	6.652-282.0
Referência (CH)		6.652-281.0	6.652-281.0
Comprimento do cabo	m	12	12

Reservados os direitos a alterações técnicas.

Inhoud

Algemene instructies	29
Milieubescherming	29
Reglementair gebruik	29
Beschrijving apparaat	29
Voorbereiding	29
Inbedrijfstelling	29
Bediening	30
Vervoer	30
Opslag	30
Verzorging en onderhoud	30
Hulp bij storingen	31
Garantie	31
Toebehoren en reserveonderdelen	31
EU-conformiteitsverklaring	31
Technische gegevens	32

Algemene instructies



Voordat u het apparaat voor het eerst gebruikt, dient u deze originele gebruiksaanwijzing en de meegeleverde veiligheidsinstructies door te lezen. Houd u hieraan. Bewaar beide documenten voor later gebruik of volgen de eigenaars.

- Wanneer de gebruiksaanwijzing en de veiligheidsinstructies niet worden opgevolgd, kan dit schade aan het toestel en gevaar voor de bediener en andere personen tot gevolg hebben.
- Bij transportschade de dealer onmiddellijk op de hoogte brengen.
- Controleer bij het uitpakken of de verpakkingsinhoud compleet is en niet beschadigd is.

Milieubescherming



De verpakkingsmaterialen zijn herbruikbaar. Verwijder verpakkingen op een milieuvriendelijke manier.



Elektrische en elektronische apparaten bevatten waardevolle recyclebare materialen en vaak bestanddelen zoals batterijen, accu's of olie, die bij onjuiste omgang of verkeerd afvalverwijdering een potentieel gevaar voor de gezondheid van de mens en voor het milieu kunnen vormen. Voor een correcte werking van het apparaat zijn deze bestanddelen echter noodzakelijk. Voer apparaten met dit symbool niet samen met het huisvuil af.

Instructies betreffende ingrediënten (REACH)

Actuele informatie over ingrediënten vindt u op: www.kaercher.de/REACH

Reglementair gebruik

⚠ WAARSCHUWING

Gezondheidsrisico

*Inademen van gezondheidsgevaarlijke stoffen
Het apparaat niet voor de afzuiging van gezondheids-schadelijke stoffen gebruiken.*

LET OP

Beschadiging van het apparaat

Kortsluiting door hoge luchtvochtigheid

Het apparaat alleen in binnenruimtes gebruiken en opslaan.

- Deze universele zuiger is geschikt voor de droge reiniging van bodem- en wandoppervlakken.

- Dit apparaat is geschikt voor commercieel gebruik, bijvoorbeeld in hotels, scholen, ziekenhuizen, fabrieken, winkels, kantoren en verhuurbedrijven.

Beschrijving apparaat

Afbeelding A

- ① Netsnoer
- ② Luchtuitlaatrooster vergrendelen
- ③ Luchtuitlaatrooster
- ④ Parkeerpositie voor vloersproeier
- ⑤ Typeplaatje
- ⑥ Zuigslang
- ⑦ Afvoerluchtfiltershuis
- ⑧ Afvoerluchtfilter
- ⑨ Kussensproeier
- ⑩ Krukhendel van de kabeltrommel
- ⑪ Slanghouder
- ⑫ Kabeltrommel
- ⑬ Handgreep (inklapbaar)
- ⑭ Zuigkop
- ⑮ Vergrendeling van de zuigkop
- ⑯ Vuilreservoir
- ⑰ Zwenkwiel
- ⑱ Zuigopening
- ⑲ Voegensproeier
- ⑳ Hoofdschakelaar
- ㉑ Omschakelaar hard oppervlak/tapijtvloeren
- ㉒ Vloersproeier
- ㉓ Afstelling telescoopzuigbuis
- ㉔ Telescoopzuigbuis
- ㉕ Zuigkrachtregelaar
- ㉖ Bochtstuk
- ㉗ Permanente filterkorf
- ㉘ Motorbeveiligingsfilter

Kleurmarkering

- De bedieningselementen voor het reinigingsproces zijn geel.
- De bedieningselementen voor onderhoud en service zijn lichtgrijs.

Voorbereiding

1. Het apparaat uitpakken en het toebehoren monteren.

Afbeelding B

Inbedrijfstelling

1. Controleren of de permanente filterkorf aan de zuigkop is bevestigd.

Bedrijfsmodi

- 1 Gebruik met filterzak
- 2 Gebruik zonder filterzak

HEPA-filter (bijzonder toebehoren) plaatsen

1. Het luchtuitlaatrooster ontgrendelen en verwijderen.
2. Het luchtuitlaatfilterhuis verwijderen.
3. Het HEPA-filter (bijzonder toebehoren) plaatsen.
4. Het luchtuitlaatrooster aanbrengen en vergrendelen.

Filterzak inbouwen

1. De zuigkop ontgrendelen en verwijderen.
2. De vliesfilterzak plaatsen. Daarbij de opening van de filterzak volledig over de rand van de zuigopening trekken.

Abbeelding C

3. De zuigkop plaatsen en vergrendelen.

Bediening

Apparaat inschakelen

1. De netstekker insteken.
2. Het apparaat met de hoofdschakelaar inschakelen.

Zuigkracht instellen

1. De zuigkracht instellen via de zuigkrachtregelaar.

Reinigingsbedrijf

1. De schakelaar van de vloersproeier op een hard oppervlak of tapijtvloer plaatsen.
2. Voer de reiniging uit.

Apparaat uitschakelen

1. Het apparaat met de hoofdschakelaar uitschakelen.
2. De netstekker uittrekken.

Na elk gebruik

1. Het reservoir leegmaken.
2. Het apparaat van binnen en van buiten reinigen door afzuigen en afvegen met een vochtige doek.

Vervoer

⚠ VOORZICHTIG

Niet in acht nemen van het gewicht

Gevaar voor letsel en beschadiging

Houd bij het vervoer rekening met het gewicht van het apparaat.

1. Apparaat bij transport in voertuigen conform de richtlijnen tegen wegglijden en omvallen beveiligen.

Opslag

⚠ VOORZICHTIG

Niet in acht nemen van het gewicht

Gevaar voor letsel en beschadiging

Houd bij de opslag rekening met het gewicht van het apparaat.

Het apparaat mag alleen in binnenruimtes worden opgeslagen.

Verzorging en onderhoud

⚠ GEVAAR

Gevaar voor elektrische schokken

Letsel door aanraken van stroomvoerende onderdelen

Schakel het apparaat uit.

Trek de netstekker eruit.

De permanente filterkorf reinigen

LET OP

Gevaar door natte permanente filterkorf

Gevaar voor beschadiging van het apparaat

Breng de permanente filterkorf nooit in natte toestand aan.

1. De zuigkop ontgrendelen en verwijderen.
2. De zuigkop over 180° draaien en verwijderen.
3. De permanente filterkorf ontgrendelen en verwijderen.
4. Indien nodig de permanente filterkorf (wasbaar) onder stromend water reinigen en laten drogen.
5. De permanente filterkorf aanbrengen en vastklikken.
6. De zuigkop plaatsen en vergrendelen.

Filterzak vervangen

1. De zuigkop ontgrendelen en verwijderen.
2. De vliesfilterzak verwijderen van de zuigopening.
Abbeelding D
3. De sluitstrip inklappen en vliesfilterzak afsluiten.
4. Een nieuwe vliesfilterzak plaatsen. Daarbij de opening van de filterzak volledig over de rand van de zuigopening trekken.
5. De zuigkop plaatsen en vergrendelen.

Afvoerluchtfiter vervangen

Afvoerluchtfiter: vervangen wanneer nodig, maar ten minste een keer per jaar

1. Het luchtuitlaatrooster ontgrendelen en verwijderen.
2. Het luchtuitlaatfilterhuis verwijderen.
3. Het luchtuitlaatfilter uit het luchtuitlaatfilterhuis nemen.
4. Een nieuw luchtuitlaatfilter in het luchtuitlaatfilterhuis plaatsen.
5. Het luchtuitlaatfilterhuis plaatsen.
6. Het luchtuitlaatrooster aanbrengen en vergrendelen.

HEPA-filter (bijzonder toebehoren) vervangen

HEPA-filter: vervangen wanneer nodig, maar ten minste een keer per jaar

1. Het luchtuitlaatrooster ontgrendelen en verwijderen.
2. Het HEPA-filter (speciaal toebehoren) verwijderen.
3. Een nieuw HEPA-filter (bijzondere toebehoren) plaatsen.
4. Het luchtuitlaatrooster aanbrengen en vergrendelen.

Motorbeveiligingsfilter vervangen

1. De zuigkop ontgrendelen en verwijderen.
2. De zuigkop over 180° draaien en verwijderen.
3. De permanente filterkorf ontgrendelen en verwijderen.
4. Het motorbeveiligingsfilter verwijderen.
5. Een nieuw motorbeveiligingsfilter plaatsen.
6. De permanente filterkorf aanbrengen en vastklikken.
7. De zuigkop plaatsen en vergrendelen.

De netkabel vervangen

1. De netkabelgeleiding losschroeven en verwijderen.
Abbeelding E
2. Het deksel van de kabeltrommel losschroeven en verwijderen.
3. De netkabel afrollen van de kabeltrommel.
Abbeelding F
4. De netkabel loskoppelen en verwijderen.
5. De nieuwe netkabel aansluiten en deze aanbrengen zoals aangegeven in de afbeelding (trekонтlasting).
Abbeelding G
6. De kabeltrommel 90° linksom draaien zodat de netkabel lichtjes voorgespannen is en dus strak tegen de kern ligt.
Abbeelding H

7. Het deksel van de kabelhaspel zodanig plaatsen dat de netkabel niet wordt geplet. Het deksel bevestigen.

Afbeelding I

8. De netkabel rechtsom oprollen.
9. De netkabelgeleiding platen en bevestigen.
Afbeelding J

Hulp bij storingen

⚠ GEVAAR

Gevaar voor elektrische schokken

Letsel door aanraken van stroomvoerende onderdelen Schakel het apparaat uit.

Trek de netstekker eruit.

Apparaat schakelt tijdens het bedrijf uit

Motor-thermoprotector is geactiveerd

1. Alle onderdelen op verstoppingen controleren.
2. De vliesfilterzak vervangen.
3. Het motorbeveiligingsfilter vervangen.
4. Het luchtuitlaatfilter of het HEPA-filter (bijzonder toebehoren) vervangen.
5. De motorturbine ongeveer 30-40 minuten laten afkoelen. Het apparaat weer inschakelen.

Zuigturbine start niet

1. Het stopcontact en de zekering van de stroomvoorziening controleren.
2. Het netsnoer en de netstekker van het apparaat controleren.
3. Het apparaat weer inschakelen.

Zuigkracht neemt af

1. Alle verstoppingen uit de zuigmond, de zuigbuis of de zuigslang verwijderen.
2. De vliesfilterzak vervangen.
3. De permanente filterkorf reinigen onder stromend water en laten drogen.
4. De zuigkop correct plaatsen/vergrendelen.
5. Een defecte zuigslang vervangen.
6. Het motorbeveiligingsfilter vervangen.

Uittreden van stof tijdens het zuigen

1. Controleren of de vliesfilterzak goed zit.
2. De vliesfilterzak vervangen.
3. De zuigkop correct plaatsen/vergrendelen.
4. De permanente filterkorf reinigen onder stromend water en laten drogen.
5. Een nieuwe permanente filterkorf plaatsen.
6. Het motorbeveiligingsfilter goed plaatsen of vervangen.

Klantenservice

Als de storing niet kan worden verholpen, moet het apparaat door de klantenservice worden gecontroleerd.

Garantie

In elk land gelden de garantiëvoorwaarden die door onze verantwoordelijke verkoopmaatschappij zijn uitgegeven. Mogelijke storingen aan uw apparaat verhelpen we binnen de garantieperiode gratis, voor zover een materiaal- of fabricagefout de oorzaak is. Als u gebruik wilt maken van de garantie, neemt u met uw aankoopbon contact op met uw distributeur of de dichtstbijzijnde geautoriseerde klantenservice.

(adres zie achterzijde)

Meer informatie over de garantie (indien beschikbaar) vindt u in het servicegedeelte van uw lokale Kärcher-website onder "Downloads".

Toebehoren en reserveonderdelen

Gebruik alleen origineel toebehoren en originele reserveonderdelen. Deze garanderen een veilige en storingsvrije werking van het apparaat. Informatie over toebehoren en reserveonderdelen vindt u onder www.kaercher.com.

EU-conformiteitsverklaring

Hiermee verklaren wij dat de hierna vermelde machine op basis van het ontwerp en type en in de door ons op de markt gebrachte uitvoering voldoet aan de relevante veiligheids- en gezondheidsvereisten van de EU-richtlijnen. Bij een niet door ons goedgekeurde wijziging van de machine verliest deze verklaring zijn geldigheid.

Product: Droogzuiger

Type: 1.355-xxx

Type: 1.527-xxx

Relevante EU-richtlijnen

2006/42/EG (+2009/127/EG)

2009/125/EG

2011/65/EU

2014/30/EU

Toegepaste geharmoniseerde normen

EN IEC 63000: 2018

EN 55014-1: 2017 + A11: 2020

EN 55014-2: 2015

EN 60312-1: 2017

EN 60335-1

EN 60335-2-69

EN 61000-3-2: 2014

EN 61000-3-3: 2013

EN 62233: 2008

Toegepaste nationale normen

-

Toegepaste bepaling(en)

666/2013

De ondergetekenden handelen in opdracht en met volmacht van de directie.



H. Jenner

Chairman of the Board of Management



S. Reiser

Director Regulatory Affairs & Certification

Gevolmachtigde voor de documentatie:

S. Reiser

Alfred Kärcher SE & Co. KG

Alfred-Kärcher-Str. 28 - 40

71364 Winnenden (Germany)

Tel.: +49 7195 14-0

Fax: +49 7195 14-2212

Winnenden, 2020/10/01

Technische gegevens

		Kärcher T 10/1 (Adv/ HEPA)	Kärcher T 15/1 (Adv/ HEPA)
Elektrische aansluiting			
Netspanning	V	220-240	220-240
Fase	~	1	1
Netfrequentie	Hz	50-60	50-60
Beschermingsklasse		II	II
Nominaal opgenomen vermogen	W	500	500
Gegevens capaciteit apparaat			
Inhoud reservoir	l	10	15
Luchthoeveelheid (max.)	l/s	38	38
Onderdruk (max.)	kPa (mbar)	18,5 (185)	18,5 (185)
Afmetingen en gewichten			
Lengte x breedte x hoogte	mm	430 x 255 x 370	430 x 255 x 420
Typisch bedrijfsgewicht	kg	6,6	6,9
Diameter zuigslang	mm	35	35
Omgevingsvoorwaarden			
Omgevingstemperatuur (max.)	°C	+40	+40
Berekende waarden conform EN 60335-2-69			
Geluidsdrukniveau L_{pA}	dB(A)	52	52
Onzekerheid K_{pA}	dB(A)	2	2
Geluidsvermogensniveau L_{WA}	dB(A)	64	64
Hand-arm-vibratiewaarde	m/s^2	<2,5	<2,5
Onzekerheid K	m/s^2	0,2	0,2
Netkabel			
Type netsnoer	mm^2	H05VV 2x1,0 GF	H05VV 2x1,0 GF
Onderdeelnummer (EU)		6.650-915.0	6.650-915.0
Onderdeelnummer (GB)		6.652-282.0	6.652-282.0
Onderdeelnummer (CH)		6.652-281.0	6.652-281.0
Kabellengte	m	12	12

Technische wijzigingen voorbehouden.

İçindekiler

Genel uyarılar	33
Çevre koruma	33
Amaca uygun kullanım	33
Cihaz açıklaması	33
Hazırlık	33
İşletime alma	33
Kullanım	34
Taşıma	34
Depolama	34
Koruma ve bakım	34
Arıza durumunda yardım	35
Garanti	35
Aksesuarlar ve yedek parçalar	35
AB Uygunluk Beyanı	35
Teknik bilgiler	36

Genel uyarılar



Cihazı ilk defa kullanmadan önce orijinal işletim kılavuzunu ve ekli güvenlik bilgilerini okuyun. Bu bilgilere göre hareket

edin.

Her iki kılavuzu daha sonra kullanmak için ve sizden sonraki kullanıcı için saklayın.

- İşletim kılavuzu ve güvenlik bilgilerine uyulmaması, kullanıcısı ve diğer kişiler için tehlikeli durumların oluşmasına ve cihazın hasar görmesine yol açabilir.
- Taşıma hasarları varsa hemen bayiyi bilgilendirin.
- Ambalajı açarken, paket içeriğinde eksik aksesuar veya hasarlı parça olup olmadığını kontrol edin.

Çevre koruma



Paketleme malzemeleri geri dönüştürülebilir. Lütfen ambalajları çevreye zarar vermeden bertaraf edin.



Elektrikli ve elektronik cihazlar, değerli ve geri dönüştürülebilir malzemelerin yanı sıra yanlış kullanılması veya yanlış bertaraf edilmesi durumunda insan sağlığı ve çevre için potansiyel tehlike teşkil edebilecek piller, aküler veya yağlar içerebilir. Ancak cihazın usulüne uygun şekilde çalıştırılması için bu parçalar gereklidir. Bu simge ile işaretlenen cihazlar evsel çöp ile birlikte bertaraf edilmemelidir.

İçerik maddelerine yönelik uyarılar (REACH)

İçerik maddelerine yönelik güncel bilgiler için bkz.: www.kaercher.de/REACH

Amaca uygun kullanım

⚠ UYARI

Sağlık tehlikesi

Sağlığa zararlı tozların solunması

Cihazı, sağlığa zararlı tozların süpürülmesi için kullanmayın.

⚠ DİKKAT

Cihazın hasar görmesi

Havadaki yüksek nem sebebiyle kısa devre

Cihazı sadece iç mekanlarda kullanın ve saklayın.

- Bu üniversal cihaz; zemin ve duvar yüzeylerinin kurutma temizlemesi için uygundur.
- Bu cihaz, ticari kullanıma uygundur; örn., oteller, okullar, hastaneler, fabrikalar, dükkanlar, bürolar ve kiralama dükkanları.

Cihaz açıklaması

Şekil A

- 1 Şebeke kablosu
- 2 Hava üfleme ızgarasının kilitlemesi
- 3 Hava üfleme ızgarası
- 4 Yer süpürme başlığı park konumu
- 5 Tıp levhası
- 6 Vakum hortumu
- 7 Çıkış havası filtre gövdesi
- 8 Egzoz hava filtresi
- 9 Döşeme süpürme başlığı
- 10 Kablo tamburu kolu
- 11 Hortum tutucusu
- 12 Kablo tamburu
- 13 Taşıma kulpu (katlanabilir)
- 14 Emme kafası
- 15 Emme kafası kilit düzeni
- 16 Kir kabı
- 17 Yürütme tekerlekleri
- 18 Emiş bağlantısı
- 19 Derz süpürme başlığı
- 20 Ana şalter
- 21 Sert yüzey / halı zemini geçiş şalteri
- 22 Zemin Başlığı
- 23 Teleskopik emiş borusu ayarı
- 24 Teleskopik emiş borusu
- 25 Vakum gücü ayarlayıcısı
- 26 Dirsek
- 27 Kalıcı filtre sepeti
- 28 Motor koruma filtresi

Renk kodlaması

- Temizleme süreci için olan kumanda elemanlarının rengi sarıdır.
- Bakım ve servis için kumanda elemanları açık gri renklidir.

Hazırlık

1. Cihazı ambalajından çıkarın ve aksesuarlarını monte edin.

Şekil B

İşletime alma

1. Kalıcı filtre sepetinin vakum kafasında takılı olup olmadığını kontrol edin.

İşletim türleri

- 1 Filtre kağıdı olmadan işletme
- 2 Filtre kağıdı olmadan kullanım

HEPA filtresinin (özel donanım) monte edilmesi

1. Hava üfleme ızgarasının kilidini açın ve çıkarın.
2. Çıkış havası filtre gövdesini çıkarın.
3. HEPA filtresini (özel donanım) yerleştirin.
4. Hava üfleme ızgarasını takın ve kilitleyin.

Filtre bezini monte etme

1. Vakum kafasının kilidini açın ve vakum kafasını çıkarın.
2. Dokumasız kumaş filtre torbasını takın. Bunu yaparken, filtre torbasının ağzını tamamen vakum rakorunun setli kısmının üzerinden geçirin.

Şekil C

3. Emme kafasını takın ve kilitleyin.

Kullanım

Cihazın çalıştırılması

1. Şebeke fişini takın.
2. Cihazı ana şalterden açın.

Vakum gücünü ayarlayın

1. Vakum gücünü vakum gücü ayarlayıcısında ayarlayın.

Temizleme işletimi

1. Yer süpürme başlığının değiştirme şalterini sert yüzeye veya halı zeminine ayarlayın.
2. Temizliği yapın.

Cihazın kapatılması

1. Cihazı ana şalterden kapatın.
2. Elektrik fişini çıkartın.

Her işletimden sonra

1. Hazneyi boşaltın.
2. Cihazı, içten ve dıştan süpürerek ve nemli bir bezle silerek temizleyin.

Taşıma

⚠ TEDBİR

Ağırlığın dikkate alınmaması

Yaralanma ve zarar görme tehlikesi mevcuttur

Taşıma sırasında cihazın ağırlığını dikkate alın.

1. Cihazı araç içinde taşırken, geçerli yönetmelikler uyarınca kaymaya ve devrilmeye karşı emniyete alın.

Depolama

⚠ TEDBİR

Ağırlığın dikkate alınmaması

Yaralanma ve zarar görme tehlikesi mevcuttur

Depolama sırasında cihazın ağırlığına dikkat edin.

Cihaz sadece iç mekanlarda depolanabilir.

Koruma ve bakım

⚠ TEHLİKE

Akım çarpma tehlikesi

Akım ileten parçalara temas nedeniyle yaralanmalar

Cihazı kapatın.

Şebeke fişini çekin.

Kalıcı filtre sepetini temizleme

DIKKAT

Islak kalıcı filtre sepeti nedeniyle tehlike

Cihazda hasar riski

Kalıcı filtre sepetini asla ıslak şekilde yerleştirmeyin.

1. Vakum kafasının kilidini açın ve vakum kafasını çıkarın.
2. Vakum kafasını 180° döndürün ve kenara koyun.
3. Kalıcı filtre sepetinin kilidini açın ve çıkarın.
4. Gerekirse, kalıcı filtre sepetini (yıkanebilir) akan su altında temizleyin ve kurumaya bırakın.
5. Kalıcı filtre sepetini yerleştirin ve yerine oturtun.
6. Emme kafasını takın ve kilitleyin.

Filtre bezini değiştirme

1. Vakum kafasının kilidini açın ve vakum kafasını çıkarın.
2. Dokumasız kumaş filtre torbasını çekerek vakum rakorundan çıkarın.

Şekil D

3. Kilit tutamacı içeri katlayın ve dokumasız kumaş filtre torbasını sızdırmaz biçimde kapatın.
4. Yeni bir dokumasız kumaş filtre torbası takın. Bunu yaparken, filtre torbasının ağzını tamamen vakum rakorunun setli kısmının üzerinden geçirin.
5. Emme kafasını takın ve kilitleyin.

Exoz hava filtresini değiştirme

Çıkış hava filtresi: gerekirse değiştirin, ancak en az yılda bir kez

1. Hava üfleme ızgarasının kilidini açın ve çıkarın.
2. Çıkış havası filtre gövdesini çıkarın.
3. Çıkış hava filtresini çıkış havası filtre gövdesini çıkarın.
4. Yeni çıkış hava filtresini çıkış havası filtre gövdesine yerleştirin.
5. Çıkış havası filtre gövdesini çıkarın.
6. Hava üfleme ızgarasını takın ve kilitleyin.

HEPA filtresinin (özel donanım) değiştirilmesi

HEPA filtresi: gerekirse değiştirin, ancak en az yılda bir kez

1. Hava üfleme ızgarasının kilidini açın ve çıkarın.
2. HEPA filtresinin (özel donanım) çıkarın.
3. Yeni bir HEPA filtresi (özel donanım) yerleştirin.
4. Hava üfleme ızgarasını takın ve kilitleyin.

Motor koruma filtresini değiştirme

1. Vakum kafasının kilidini açın ve vakum kafasını çıkarın.
2. Vakum kafasını 180° döndürün ve kenara koyun.
3. Kalıcı filtre sepetinin kilidini açın ve çıkarın.
4. Motor koruma filtresini çıkarın.
5. Yeni bir motor koruma filtresi takın.
6. Kalıcı filtre sepetini yerleştirin ve yerine oturtun.
7. Emme kafasını takın ve kilitleyin.

Şebeke kablosunu değiştirin

1. Elektrik kablosu kılavuzunu sökün ve çıkarın.
- Şekil E**
2. Kablo makarası kapağını sökün ve çıkarın.
 3. Elektrik kablosunu kablo tamburundan açın.
- Şekil F**
4. Elektrik kablosunu yuvasından çıkarın ve alın.
 5. Yeni elektrik kablosunu takın ve şekilde gösterildiği gibi yerleştirin (gerginlik giderme).
- Şekil G**
6. Kablo tamburunu saat yönünün tersine 90° döndürün, böylece elektrik kablosu hafifçe gerdirilir ve böylece makaraya sıkı bir şekilde oturur.
- Şekil H**

7. Kablo tamburunun kapağını elektrik kablosu ezilme-yecek şekilde yerleştirin. Kapağı sabitleyin.
Şekil I
8. Elektrik kablosunu saat yönünde sarın.
9. Elektrik kablosu kılavuzunu takın ve sabitleyin.
Şekil J

Arıza durumunda yardım

⚠ TEHLİKE

Akım çarpma tehlikesi

Akım ileten parçalara temas nedeniyle yaralanmalar Cihazı kapatın.

Şebeke fişini çekin.

Cihaz, işletim sırasında kapanıyor

Motor termo koruyucusu cevap verdi

1. Tüm parçaları tıkanıklığa karşı kontrol edin.
2. Dokumasız kumaş filtre torbasını değiştirin.
3. Motor koruma filtresini değiştirin.
4. Çıkış hava filtresini veya HEPA filtresini (özel donanım) değiştirin.
5. Motor türbininin yaklaşık 30-40 dakika soğumasını bekleyin. Cihazı tekrar açın.

Emme türbini çalışmıyor

1. Prizi ve akım beslemesinin güvenliğini kontrol edin.
2. Şebeke kablosunu ve cihazın şebeke fişini kontrol edin.
3. Cihazı yeniden açın.

Emme gücü düşüyor

1. Vakum ağzındaki, vakum borusundaki veya vakum hortumundaki tüm tıkanıklıkları giderin.
2. Dokumasız kumaş filtre torbasını değiştirin.
3. Kalıcı filtre sepetini akan su altında temizleyin ve kurumaya bırakın.
4. Vakum kafasını doğru şekilde oturtun/kilitleyin.
5. Arızalı bir vakum hortumunu değiştirin.
6. Motor koruma filtresini değiştirin.

Vakum sırasında toz çıkışı

1. Dokumasız kumaş filtre torbasının yerine oturduğunu kontrol edin.
2. Dokumasız kumaş filtre torbasını değiştirin.
3. Vakum kafasını doğru şekilde oturtun/kilitleyin.
4. Kalıcı filtre sepetini akan su altında temizleyin ve kurumaya bırakın.
5. Yeni bir kalıcı filtre sepeti takın.
6. Motor koruma filtresini doğru şekilde yerleştirin veya değiştirin.

Müşteri hizmetleri

Arızanın giderilememesi durumunda, cihaz müşteri hizmetleri tarafından kontrol edilmelidir.

Garanti

Her ülkede yetkili distribütörümüz tarafından verilmiş garanti şartları geçerlidir. Garanti süresi içerisinde cihazınızda oluşabilecek hasarları, üretim veya malzeme hatasından kaynaklanıyorsa ücretsiz olarak gideriyoruz. Garanti durumunda satış faturası ile satıcınıza veya size en yakın yetkili servise başvurun. (Adres için bkz. Arka sayfa)

Daha ayrıntılı garanti bilgilerinizi (varsa) yerel Kärcher web sitenizin servis bölümünde "İndirilenilen Dokümanlar" altında bulabilirsiniz.

Aksesuarlar ve yedek parçalar

Sadece orijinal aksesuarlar ve orijinal yedek parçalar kullanın. Bu parçalar cihazın güvenli ve arızasız çalışmasını sağlar. Aksesuar ve yedek parçalara ilişkin bilgiler için adres: www.kaercher.com.

AB Uygunluk Beyanı

İşbu belgeyle, aşağıda adı geçen makinenin mevcut tasarımı yapı tarzı ve tarafımızdan piyasaya sürülen modelle AB direktifinin ilgili temel güvenlik ve sağlık yükümlülüklerine uygun olduğunu beyan ederiz. Bizim onayımız olmadan makinede yapılan bir değişiklik durumunda, bu açıklama geçerliliğini kaybeder.

Ürün: Kuru elektrikli süpürge

Tip: 1.355-xxx

Tip: 1.527-xxx

İlgili AB direktifleri

2006/42/AT (+2009/127/AT)

2009/125/EG

2011/65/AB

2014/30/AB

Uygulanan uyumlaştırılmış normlar

EN IEC 63000: 2018

EN 55014-1: 2017 + A11: 2020

EN 55014-2: 2015

EN 60312-1: 2017

EN 60335-1

EN 60335-2-69

EN 61000-3-2: 2014

EN 61000-3-3: 2013

EN 62233: 2008

Uygulanan ulusal normlar

-

Uygulanan yönetmelik(ler)

666/2013

Aşağıda imzası olan, yönetim kurulu adına ve yönetim yetkisine sahip olarak hareket eder.



H. Jenner

Chairman of the Board of Management



S. Reiser

Director Regulatory Affairs & Certification

Dokümantasyon yetkilisi:

S. Reiser

Alfred Kärcher SE & Co. KG

Alfred-Kärcher-Str. 28 - 40

71364 Winnenden (Almanya)

Tel.: +49 7195 14-0

Faks: +49 7195 14-2212

Winnenden, 2020/10/01

Teknik bilgiler

		Kärcher T 10/1 (Adv/ HEPA)	Kärcher T 15/1 (Adv/ HEPA)
Elektrik bağlantısı			
Şebeke gerilimi	V	220-240	220-240
Faz	~	1	1
Şebeke frekansı	Hz	50-60	50-60
Koruma sınıfı		II	II
Nominal güç tüketimi	W	500	500
Cihaz performans verileri			
Hazne içeriği	l	10	15
Hava miktarı (maks.)	l/s	38	38
Vakum basıncı (maks.)	kPa (mbar)	18,5 (185)	18,5 (185)
Boyutlar ve ağırlıklar			
Uzunluk x genişlik x yükseklik	mm	430 x 255 x 370	430 x 255 x 420
Tipik işletim ağırlığı	kg	6,6	6,9
Emme hortumu çapı	mm	35	35
Çevresel koşul			
Ortam sıcaklığı (maks.)	°C	+40	+40
EN 60335-2-69 uyarınca tespit edilen değerler			
Ses basınç seviyesi L_{pA}	dB(A)	52	52
Belirsizlik K_{pA}	dB(A)	2	2
Ses gücü seviyesi L_{WA}	dB(A)	64	64
El-kol titreşim değeri	m/s^2	<2,5	<2,5
Belirsizlik K	m/s^2	0,2	0,2
Güç kablosu			
Şebeke kablosu tipi	mm^2	H05VV 2x1,0 GF	H05VV 2x1,0 GF
Parça numarası (EU)		6.650-915.0	6.650-915.0
Parça numarası (GB)		6.652-282.0	6.652-282.0
Parça numarası (CH)		6.652-281.0	6.652-281.0
Kablo uzunluğu	m	12	12

Teknik değişiklik hakkı saklıdır.

Innehåll

Allmän information.....	37
Miljöskydd.....	37
Avsedd användning.....	37
Beskrivning av maskinen.....	37
Förberedelse.....	37
Idrifttagning.....	37
Manövrering.....	38
Transport.....	38
Förvaring.....	38
Skötsel och underhåll.....	38
Hjälp vid störningar.....	38
Garanti.....	39
Tillbehör och reservdelar.....	39
EU-försäkran om överensstämmelse.....	39
Tekniska data.....	40

Allmän information



Läs igenom den här originalbruksanvisningen och medföljande säkerhetsinformation innan du använder din apparat första gången. Följ anvisningarna.

Förvara båda häftena för framtida bruk eller för nästa ägare.

- Om inte bruksanvisningen och säkerhetsinformationen beaktas kan det uppstå skador på apparaten och risker för användaren och andra personer.
- Informera försäljaren omgående om transportskador uppstått.
- Kontrollera vid uppackningen att inga tillbehör saknas eller är skadade.

Miljöskydd



Förpackningsmaterialen kan återvinnas. Avfallshandtera förpackningar på ett miljövänligt sätt.



Elektriska och elektroniska maskiner innehåller värdefulla återvinningsbara material och ofta komponenter såsom engångsbatterier, uppladdningsbara batterier och olja som vid felaktig användning eller felaktig avfallshandtering kan utgöra en potentiell fara för människors hälsa och för miljön. Dessa komponenter är dock nödvändiga för korrekt drift av maskinen. Maskiner som märkts med denna symbol får inte kastas i hushållsoporna.

Information om ämnen (REACH)

Aktuell information om innehållet finns på: www.kaercher.de/REACH

Avsedd användning

⚠ VARNING

Hälsorisk

Inandning av hälsovådligt damm

Maskinen ska inte användas för att suga upp hälsovådligt damm.

OBSERVERA

Maskinskada

Kortslutning på grund av hög luftfuktighet

Använd och förvara endast maskinen inomhus.

- Denna universaldammsugare är avsedd för rengöring av golv- och väggytor.
- Denna apparat är avsedd för yrkesmässig användning, t.ex. på hotell, i skolor, på sjukhus och fabriker, i butiker, på kontor och av uthyrningsfirmor.

Beskrivning av maskinen

Bild A

- ① Ström kabel
- ② Utblåsgallrets föreggling
- ③ Utblåsgaller
- ④ Parkeringsposition för golvmunstycke
- ⑤ Typskylt
- ⑥ Sugslang
- ⑦ Frånluftsfiltterhus
- ⑧ Frånluftfilter
- ⑨ Möbelmunstycke
- ⑩ Kabeltrummans vev
- ⑪ Slanghållare
- ⑫ Kabeltrumma
- ⑬ Bärhandtag (fällbart)
- ⑭ Sughuvud
- ⑮ Föreggling av sughuvudet
- ⑯ Smutsbehållare
- ⑰ Styrhjul
- ⑱ Uppsugningsinlopp
- ⑲ Fogmunstycke
- ⑳ Huvudströmbrytare
- ㉑ Omkopplare hårt golv/heltäckningsmatta
- ㉒ Golvmunstycke
- ㉓ Justering av teleskopsugrör
- ㉔ Teleskopsugrör
- ㉕ Sugkraftsreglage
- ㉖ Krök
- ㉗ Permanentfilterkorg
- ㉘ Motorskyddsfilter

Färgmärkning

- Manöverelementen för rengöringsprocessen är gul.
- Reglagen som används vid underhåll och service är ljusgrå.

Förberedelse

1. Packa upp maskinen och montera tillbehöret.

Bild B

Idrifttagning

1. Kontrollera att permanentfilterkorgen är fäst på sughuvudet.

Driftlägen

- 1 Drift med filterpåse
- 2 Drift utan filterpåse

Montera HEPA-filtrer (specialtillbehör)

1. Läs upp och ta av utblåsgallret.
2. Ta ut frånluftsfilerhuset.
3. Sätt in HEPA-filtret (specialtillbehör).
4. Fäst och läs utblåsgallret.

Sätta in filterpåse

1. Läs upp och ta bort sughuvudet.
2. Sätt på fleecefilterpåsen. Dra då filterpåsens öppning helt över uppsugningsinloppets fläns.

Bild C

3. Sätt på sughuvudet och läs.

Manövrering

Koppla till maskinen

1. Anslut nätkontakten.
2. Starta maskinen med huvudbrytaren.

Justera sugkraften

1. Reglera sugkraften på sugregulatorn.

Rengöringsdrift

1. Ställ in golvmunstyckets omkopplare på hårt golv eller heltäckningsmatta.
2. Rengör.

Stänga av maskinen

1. Stäng av maskinen med huvudbrytaren.
2. Dra ut nätkontakten.

Efter varje användning

1. Töm behållaren.
2. Rengör maskinen invändigt och utvändigt genom uppsugning och torka av med en fuktig duk.

Transport

⚠ FÖRSIKTIGHET

Bristande hänsyn till vikt

Risk för personskador och materialskador

Ta hänsyn till maskinens vikt vid transport.

1. Säkra enheten enligt gällande föreskrifter så att den inte kan glida eller välta vid transport i fordon.

Förvaring

⚠ FÖRSIKTIGHET

Bristande hänsyn till vikt

Enheten kan välta på lutande ytor.

Ta hänsyn till maskinens vikt vid förvaring.

Maskinen får endast lagras inomhus.

Skötsel och underhåll

⚠ FARA

Risk för elektriska stötar

Skador vid beröring av strömförande delar

Stäng av maskinen.

Dra ut nätkontakten.

Rengöring av permanentfilterkorgen

OBSERVERA

Fara på grund av våt permanentfilterkorg

Risk för skador på maskinen

Sätt aldrig in permanentfilterkorgen när den är våt.

1. Läs upp och ta bort sughuvudet.
2. Vrid sughuvudet 180° och lägg ner det.
3. Läs upp och ta av permanentfilterkorgen.
4. Rengör vid behov permanentfilterkorgen (kan sköljas) under rinnande vatten och låt den torka.

5. Sätt på och haka fast permanentfilterkorgen.
6. Sätt på sughuvudet och läs.

Byta filterpåse

1. Läs upp och ta bort sughuvudet.
2. Dra av fleecefilterpåsen från uppsugningsinloppet.
Bild D
3. Fäll in spännnet och förslut fleecefilterpåsen tätt.
4. Sätt på en ny fleecefilterpåse. Dra då filterpåsens öppning helt över uppsugningsinloppets fläns.
5. Sätt på sughuvudet och läs.

Byta frånluftfilter

Frånluftfilter: byt vid behov, dock minst en gång om året

1. Läs upp och ta av utblåsgallret.
2. Ta ut frånluftfilterhuset.
3. Ta ut frånluftfiltret ur frånluftsfilerhuset.
4. Sätt in ett nytt frånluftfilter i frånluftsfilerhuset.
5. Sätt in frånluftsfilerhuset.
6. Fäst och läs utblåsgallret.

Byta HEPA-filtrer (specialtillbehör)

HEPA-filtrer: byt vid behov, dock minst en gång om året

1. Läs upp och ta av utblåsgallret.
2. Ta ut HEPA-filtret (specialtillbehör).
3. Sätt in ett nytt HEPA-filtrer (specialtillbehör).
4. Fäst och läs utblåsgallret.

Byta motorskyddsfilter

1. Läs upp och ta bort sughuvudet.
2. Vrid sughuvudet 180° och lägg ner det.
3. Läs upp och ta av permanentfilterkorgen.
4. Ta av motorskyddsfiltret.
5. Sätt in ett nytt motorskyddsfilter.
6. Sätt på och haka fast permanentfilterkorgen.
7. Sätt på sughuvudet och läs.

Byta nätkabeln

1. Skruva loss och ta av nätkabelstyrningen.
Bild E
2. Skruva loss och ta av kabeltrummans lock.
Bild F
3. Linda av nätkabeln från kabeltrumman.
Bild G
4. Koppla från och ta ut nätkabeln.
5. Anslut den nya nätkabeln och dra den enligt bilden (dragavlastning).
Bild H
6. Vrid kabeltrumman 90° moturs så att nätkabeln är något förspänd och därmed ligger an tätt mot stiftet.
Bild I
7. Sätt dit locket på kabeltrumman så att nätkabeln inte kläms. Fäst locket.
Bild J
8. Linda upp nätkabeln medurs.
9. Sätt på och fäst nätkabelstyrningen.
Bild J

Hjälp vid störningar

⚠ FARA

Risk för elektriska stötar

Skador vid beröring av strömförande delar

Stäng av maskinen.

Dra ut nätkontakten.

Maskinen stängs av under drift

Motorns termiska skydd har aktiverats

1. Kontrollera alla delar med avseende på igensättning.
2. Byt fleecefilterpåsen.
3. Byt motorskyddsfiltret.
4. Byt frånluftfiltret eller HEPA-filtret (specialtillbehör).
5. Låt motorturbinen svalna i cirka 30–40 minuter. Tillkoppla maskinen igen.

Sugturbinen går inte

1. Kontrollera vägguttaget och säkringen till strömförsörjningen.
2. Kontrollera maskinens strömkabel och strömkontakt.
3. Tillkoppla maskinen igen.

Sugkraften minskar

1. Ta bort allt som täpper till sugmunstycke, sugrör eller sugslang.
2. Byt fleecefilterpåsen.
3. Rengör permanentfilterkorgen under rinnande vatten och låt den torka.
4. Montera/läs sughuvudet korrekt.
5. Byt ut en defekt sugslang.
6. Byt motorskyddsfiltret.

Damm tränger ut under sugning

1. Kontrollera hur fleecefilterpåsen sitter.
2. Byt fleecefilterpåsen.
3. Montera/läs sughuvudet korrekt.
4. Rengör permanentfilterkorgen under rinnande vatten och låt den torka.
5. Sätt i en ny permanentfilterkorg.
6. Sätt i motorskyddsfiltret korrekt eller byt det.

Kundservice

Om felet inte kan åtgärdas måste enheten kontrolleras av kundservice.

Garanti

I respektive land gäller de garantivillkor som publicerats av våra auktoriserade distributörer. Eventuella fel på maskinen repareras utan kostnad inom garantitiden, under förutsättning att de orsakats av ett material- eller tillverkningsfel. Vid frågor som gäller garantin ska du vända dig med kvitto till inköpsstället eller närmaste, auktoriserad kundtjänst.

(Se baksidan för adress)

Ytterligare garantiinformation (om tillgänglig) finns i serviceområdet på din lokala Kärcher-webbplats under "Nedladdningar".

Tillbehör och reservdelar

Använd endast originaltillbehör och originalreservdelar, så att en säker och störningsfri drift av maskinen är garanterad.

Information om tillbehör och reservdelar finns på www.kaercher.com.

EU-försäkran om överensstämmelse

Härmed förklarar vi att nedan angiven maskin genom sin utformning och konstruktionstyp samt i det utförande som marknadsförs av oss uppfyller gällande grundläggande säkerhets- och hälsokrav i EU-direktivet. Denna försäkran upphör att gälla om maskinen ändras utan att detta har godkänts av oss.

Produkt: Torrsug

Typ: 1.355-xxx

Typ: 1.527-xxx

Gällande EU-direktiv

2006/42/EG (+2009/127/EG)

2009/125/EG

2011/65/EU

2014/30/EU

Tillämpade harmoniserade standarder

EN IEC 63000: 2018

EN 55014-1: 2017 + A11: 2020

EN 55014-2: 2015

EN 60312-1: 2017

EN 60335-1

EN 60335-2-69

EN 61000-3-2: 2014

EN 61000-3-3: 2013

EN 62233: 2008

Tillämpade nationella standarder

-

Tillämpad(e) förordning(ar)

666/2013

Undertecknande agerar på uppdrag av och med styrelsens godkännande.



H. Jenner

Chairman of the Board of Management



S. Reiser

Director Regulatory Affairs & Certification

Dokumentationsbefullmäktigad:

S. Reiser

Alfred Kärcher SE & Co. KG

Alfred-Kärcher-Str. 28 - 40

D-71364 Winnenden (Germany)

Tfn: +49 7195 14-0

Fax: +49 7195 14-2212

Winnenden, 2020/10/01

Tekniska data

		Kärcher T 10/1 (Adv/ HEPA)	Kärcher T 15/1 (Adv/ HEPA)
Elanslutning			
Nätspänning	V	220-240	220-240
Fas	~	1	1
Nätfrekvens	Hz	50-60	50-60
Skyddsklass		II	II
Nominell effektförbrukning	W	500	500
Effektdata maskin			
Behållarinnehåll	l	10	15
Luftmängd (max.)	l/s	38	38
Undertryck (max.)	kPa (mbar)	18,5 (185)	18,5 (185)
Mått och vikter			
Längd x bredd x höjd	mm	430 x 255 x 370	430 x 255 x 420
Typisk arbetsvikt	kg	6,6	6,9
Diameter sugslang	mm	35	35
Miljöförhållanden			
Omgivningstemperatur (max.)	°C	+40	+40
Fastställda värden enligt EN 60335-2-69			
Ljudtrycksnivå L_{pA}	dB(A)	52	52
Osäkerhet K_{pA}	dB(A)	2	2
Ljudeffektsnivå L_{WA}	dB(A)	64	64
Hand-arm-vibrationsvärde	m/s^2	<2,5	<2,5
Osäkerhet K	m/s^2	0,2	0,2
Nätkabel			
Typ nätkabel	mm^2	H05VV 2x1,0 GF	H05VV 2x1,0 GF
Komponentnummer (EU)		6.650-915.0	6.650-915.0
Komponentnummer (GB)		6.652-282.0	6.652-282.0
Komponentnummer (CH)		6.652-281.0	6.652-281.0
Kabellängd	m	12	12

Med förbehåll för tekniska ändringar.

Sisältö

Yleisiä ohjeita	41
Ympäristönsuojelu	41
Määräystenmukainen käyttö	41
Laitekuvaus	41
Valmistelu	41
Käyttöönotto	41
Käyttö	42
Kuljetus	42
Varastointi	42
Hoito ja huolto	42
Ohjeet häiriötilanteissa	43
Takuu	43
Lisävarusteet ja varaosat	43
EU-vaatimustenmukaisuusvakuutus	43
Tekniset tiedot	44

Yleisiä ohjeita



Lue ennen laitteen ensimmäistä käyttöä tämä alkuperäinen käyttöohje ja mukana toimitetut turvallisuusohjeet. Menettele niiden mukaisesti.

Säilytä molemmat vihkoset myöhempiä käyttöä tai seuraavaa omistajaa varten.

- Käyttöohjeen ja turvallisuusohjeiden noudattamatta jättäminen voi aiheuttaa laitteen vaurioitumisen sekä vaaroja käyttäjälle ja muille henkilöille.
- Ilmoita kuljetusvahingoista heti myyjälle.
- Tarkasta pakkauksesta purkaessasi, ettei pakkauksen sisällössä ole vaurioita eikä varusteita puutu.

Ympäristönsuojelu



Pakkausmateriaalit ovat kierrätettäviä. Hävitä pakkaukset ympäristöä säästäen.



Sähkö- ja elektroniikkalaitteet sisältävät arvokkaita kierrätettäviä materiaaleja tai rakenneosia kuten paristoja, akkuja tai öljyjä, jotka väärin käsiteltyinä tai väärin hävitettyinä voivat aiheuttaa mahdollisia vaaroja ihmisten terveydelle ja ympäristölle. Nämä rakenneosat ovat kuitenkin välttämättömiä laitteen asianmukaisen toiminnan vuoksi. Tällä symbolilla merkityt laitteita ei saa hävittää kotitalousjätteenä.

Sisältöaineita koskevia ohjeita (REACH)

Päivitettyjä tietoja ainesosista löytyy osoitteesta: www.kaercher.de/REACH

Määräystenmukainen käyttö

VAROITUS

Terveydellinen vaara

Terveydelle haitallisten pölyjen hengittäminen
Laitetta ei saa käyttää terveydelle haitallisten pölyjen imurointiin.

HUOMIO

Laitteauriot

Korkeasta ilmankosteudesta johtuva oikosulku

Käytä ja säilytä laitetta vain sisätiloissa.

- Tämä yleisimuri on tarkoitettu lattia- ja seinäpintojen kuivapuhdistukseen.
- Laitte on tarkoitettu ammattikäyttöön, esim. hotelleissa, kouluissa, sairaaloissa, tehtaissa, kauppoissa, toimistoissa ja vuokrattavissa tiloissa.

Laitekuvaus

Kuva A

- 1 Verkkajohto
- 2 Puhallussäleikön lukitseminen
- 3 Puhallussäleikkö
- 4 Lattiasuuttimen pysäköintikohta
- 5 Tyypikilpi
- 6 Imuletku
- 7 Poistoilman suodatinkotelo
- 8 Poistoilmansuodatin
- 9 Kalustesuulake
- 10 Kaapelikelan kampi
- 11 Letkupidike
- 12 Kaapelikela
- 13 Kantokahva (taitettava)
- 14 Imupää
- 15 Imupään lukitus
- 16 Likasäiliö
- 17 Ohjauksella
- 18 Imuliitäntä
- 19 Saumasuutin
- 20 Pääkytkin
- 21 Vaihtokytkin kova pinta / kokolattiamatto
- 22 Lattiasuutin
- 23 Teleskooppi-imuputken säätö
- 24 Teleskooppi-imuputki
- 25 Imutehon säädin
- 26 Putkikäyrä
- 27 Pysyvä suodatinkori
- 28 Moottorisuodatin

Värimerkintä

- Puhdistusprosessin käyttöelementit ovat keltaisia.
- Huollon ja kunnossapidon käyttöelementit ovat vaaleanharmaita.

Valmistelu

1. Pura laite pakkauksesta ja asenna lisävarusteet.

Kuva B

Käyttöönotto

1. Tarkasta, onko pysyvä suodatinkori kiinnitetty imupäähän.

Käyttötavat

- 1 Käyttö pölypussin kanssa
- 2 Käyttö ilman pölypussia

HEPA-suodattimen (lisävaruste) asennus

1. Avaa ja irrota puhallussäleikkö.
2. Irrota poistoilman ilmansuodatinkotelo.
3. Aseta HEPA-suodatin (erikoisvaruste).
4. Kiinnitä ja lukitse puhallussäleikkö.

Pölypussin asennus

1. Irrota ja poista imupää.
2. Työnnä kuitusuodatinpussi paikoilleen. Vedä tässä suodatinpussin aukko kokonaan imuhyteen reunan yli.

Kuva C

3. Aseta ja lukitse imupää paikalleen.

Käyttö

Laitteen kytkeminen päälle

1. Yhdistä verkkopistoke.
2. Kytke laite päälle pääkytkimestä.

Imutehon säätö

1. Säädä imutehoa imutehon säätimellä.

Puhdistuskäyttö

1. Aseta lattiasuuttimen vaihtokytkin kovalle pinnalle tai kokollattiamatolle.
2. Suorita puhdistus.

Laitteen kytkeminen pois

1. Kytke laite pois päältä pääkytkimestä.
2. Irrota verkkopistoke.

Jokaisen käytön jälkeen

1. Tyhjennä säiliö.
2. Puhdista laite käytön jälkeen ulkoa ja sisältä imuromalla ja pyyhkimällä kostealla liinalla.

Kuljetus

⚠ VARO

Jos painoa ei oteta huomioon

Loukkaantumis- ja vaurioitumisvaara

Huomioi kuljetettaessa laitteen paino.

1. Estä laitteen luisuminen ja kaatuminen ajoneuvossa kuljetettaessa kiinnittämällä laite voimassa olevien direktiivien mukaisesti.

Varastointi

⚠ VARO

Jos painoa ei oteta huomioon

Loukkaantumis- ja vaurioitumisvaara

Huomioi varastoitaessa laitteen paino.

Laitetta saa säilyttää vain sisätiloissa.

Hoito ja huolto

⚠ VAARA

Sähköiskuvaara

Loukkaantumisvaara kosketettaessa sähköä johtavia osia

Kytke laite pois päältä.

Irrota verkkopistoke.

Pysyvän suodatinkorin puhdistus

HUOMIO

Vaara märän pysyvän suodatinkorin vuoksi

Laitteen vaurioitumisriski

Älä koskaan aseta märkää pysyvää suodatinkoria paikoilleen.

1. Irrota ja poista imupää.

2. Käännä imupäätä 180° ja laske se alas.
3. Avaa ja poista pysyvä suodatinkori.
4. Puhdista pysyvä suodatinkori (pestävä) tarvittaessa juoksevalla vedellä ja anna sen kuivua.
5. Asenna pysyvä suodatinkori paikoilleen ja napsauta se kiinni.
6. Aseta ja lukitse imupää paikalleen.

Pölypussin vaihto

1. Irrota ja poista imupää.
 2. Poista kuitusuodatinpussi imusuuttimesta.
- ### Kuva D
3. Käännä sulkuläppä sisään ja sulje kuitusuodatinpussi tiiviisti.
 4. Työnnä uusi kuitusuodatinpussi paikoilleen. Vedä tässä suodatinpussin aukko kokonaan imuhyteen reunan yli.
 5. Aseta ja lukitse imupää paikalleen.

Poistoilmansuodattimen vaihto

Poistoilmansuodatin: vaihdetaan tarvittaessa, kuitenkin vähintään kerran vuodessa.

1. Avaa ja irrota puhallussäleikkö.
2. Irrota poistoilman ilmansuodatinkotelo.
3. Ota poistoilmansuodatin poistoilman suodatinkotelosta.
4. Aseta uusi poistoilmansuodatin poistoilman suodatinkoteloon.
5. Aseta poistoilman ilmansuodatinkotelo.
6. Kiinnitä ja lukitse puhallussäleikkö.

HEPA-suodattimen (lisävaruste) vaihto

HEPA-suodatin: vaihdetaan tarvittaessa, kuitenkin vähintään kerran vuodessa.

1. Avaa ja irrota puhallussäleikkö.
2. Ota HEPA-suodatin (erikoislisävaruste) pois.
3. Aseta uusi HEPA-suodatin (erikoisvaruste).
4. Kiinnitä ja lukitse puhallussäleikkö.

Moottorin suoja-suodattimen vaihto

1. Irrota ja poista imupää.
2. Käännä imupäätä 180° ja laske se alas.
3. Avaa ja poista pysyvä suodatinkori.
4. Irrota moottorin suoja-suodatin.
5. Aseta uusi moottorin suoja-suodatin.
6. Asenna pysyvä suodatinkori paikoilleen ja napsauta se kiinni.
7. Aseta ja lukitse imupää paikalleen.

Verkkokaapelin vaihtaminen

1. Ruuvaa verkkokaapelihojain irti ja poista se.

Kuva E

2. Irrota ja poista kaapelikelan kansi.
3. Kelaa verkkokaapeli ulos kaapelikelalta.

Kuva F

4. Työnnä verkkokaapeli ulos ja poista se.
5. Työnnä uusi verkkokaapeli sisään ja aseta se kuvan osoittamalla tavalla (vedonpoisto).

Kuva G

6. Käännä kaapelikelaa 90° vastapäivään niin, että verkkokaapeli on hieman esijännitetty ja asettuu siten tiiviisti liitäntäkappaletta vasten.

Kuva H

7. Aseta kaapelikelan kansi niin, että verkkokaapeli ei pääse puristumaan. Kiinnitä kansi.

Kuva I

8. Kierrä verkkokaapelia myötäpäivään.
9. Aseta ja kiinnitä verkkokaapelihojain.

Kuva J

Ohjeet häiriötilanteissa

⚠ VAARA

Sähköiskuvaara

Loukkaantumisvaara kosketettaessa sähköä johtavia osia

Kytke laite pois päältä.

Irrota verkkopistoke.

Laite kytkeytyy käytön aikana pois päältä

Moottorin lämpösuoja on reagoinut

1. Tarkasta kaikki osat tukosten varalta.
2. Vaihda kuitusuodatinpussi.
3. Vaihda moottorin suoja-suodatin.
4. Vaihda poistoilmasuodatin tai HEPA-suodatin (lisävaruste).
5. Anna moottoriturbiiniin jäähtyä n. 30 - 40 minuutin ajan. Käynnistä laite uudelleen.

Imuturbiini ei käynnisty

1. Tarkista pistorasia ja virran syötön sulake.
2. Tarkista laitteen verkkojohto ja verkkopistoke.
3. Käynnistä laite uudelleen.

Imuteho laskee

1. Poista tukokset imusuuttimesta, imuputkesta tai imuletkusta.
2. Vaihda kuitusuodatinpussi.
3. Puhdista pysyvä suodatinkori juoksevilla vedellä ja anna sen kuivua.
4. Aseta/lukitse imupää oikein.
5. Vaihda viallinen imuletku.
6. Vaihda moottorin suoja-suodatin.

Pölyä tulee ulos imuroitaessa

1. Tarkasta, että kuitusuodatinpussi on oikein paikollaan.
2. Vaihda kuitusuodatinpussi.
3. Aseta/lukitse imupää oikein.
4. Puhdista pysyvä suodatinkori juoksevilla vedellä ja anna sen kuivua.
5. Aseta uusi pysyvä suodatinkori.
6. Aseta moottorin suoja-suodatin oikein tai vaihda se.

Asiakaspalvelu

Jos vikaa ei voida korjata, toimita laite tarkastettavaksi asiakaspalveluun.

Takuu

Jokaisessa maassa ovat voimassa vastaavan myyntiyhtiömme julkaisemat takuehdot. Korjaamme laitteesasi mahdollisesti ilmenevät häiriöt takuuajan kuluessa maksutta, jos häiriöiden syynä ovat olleet materiaali- tai valmistusvirheet. Takuutapauksessa pyydämme ottamaan yhteyttä ostotositteen kanssa jälleenmyyjään tai lähimpään valtuutettuun asiakaspalveluun. (osoite, katso takasivu)

Lisätietoja takuutiedoista (jos saatavilla) on Kärcherin paikallisen verkkosivuston palvelualueella kohdassa "Lataukset".

Lisävarusteet ja varaosat

Käytä vain alkuperäisiä lisävarusteita ja alkuperäisiä varaosia, sillä ne varmistavat laitteen turvallisen ja häiriötömän käytön.

Tietoja lisävarusteista ja varaosista löytyy osoitteesta www.kaercher.com.

EU-vaatimustenmukaisuusvakuutus

Täten vakuutamme, että jäljempänä kuvattu kone vastaa suunnittelultaan ja rakenteeltaan sekä meidän markkinoille tuomanamme mallina EU-direktiivien olennaisia turvallisuus- ja terveysvaatimuksia. Jos konetta muutetaan ilman meidän hyväksyntäämme, tämän vakuutuksen voimassaolo raukeaa.

Tuote: Kuivaimuri

Tyyppi: 1.355-xxx

Tyyppi: 1.527-xxx

Sovellettavat EU-direktiivit

2006/42/EY (+2009/127/EY)

2009/125/EY

2011/65/EU

2014/30/EU

Sovelletut yhdenmukaistetut standardit

EN IEC 63000: 2018

EN 55014-1: 2017 + A11: 2020

EN 55014-2: 2015

EN 60312-1: 2017

EN 60335-1

EN 60335-2-69

EN 61000-3-2: 2014

EN 61000-3-3: 2013

EN 62233: 2008

Sovelletut kansalliset standardit

-

Sovellettu asetus (sovelletut asetukset)

666/2013

Allekirjoittaneet toimivat yrityksen johtokunnan puolesta ja sen valtakirjalla.



H. Jenner

Chairman of the Board of Management



S. Reiser

Director Regulatory Affairs & Certification

Dokumentointivastaava:

S. Reiser

Alfred Kärcher SE & Co. KG

Alfred-Kärcher-Str. 28 - 40

71364 Winnenden (Germany)

Puh.: +49 7195 14-0

Faksi: +49 7195 14-2212

Winnenden, 2020/10/01

Tekniset tiedot

		Kärcher T 10/1 (Adv/ HEPA)	Kärcher T 15/1 (Adv/ HEPA)
Sähköliitäntä			
Verkkojännite	V	220-240	220-240
Vaihe	~	1	1
Verkkotaajuus	Hz	50-60	50-60
Suojaluokka		II	II
Nimellistehonotto	W	500	500
Laitteen tehotiedot			
Säiliön tilavuus	l	10	15
Ilmamäärä (maks.)	l/s	38	38
Alipaine (maks.)	kPa (mbar)	18,5 (185)	18,5 (185)
Mitat ja painot			
Pituus x leveys x korkeus	mm	430 x 255 x 370	430 x 255 x 420
Tyypillinen käyttöpaino	kg	6,6	6,9
Imuletkun läpimitta	mm	35	35
Ympäristöolosuhteet			
Ympäristön lämpötila (maks.)	°C	+40	+40
Määritetyt arvot standardin EN 60335-2-69 mukaan			
Äänenpainetaso L_{pA}	dB(A)	52	52
Epävarmuus K_{pA}	dB(A)	2	2
Äänen tehotaso L_{WA}	dB(A)	64	64
Käsi-käsivarsi-tärinäarvo	m/s^2	<2,5	<2,5
Epävarmuus K	m/s^2	0,2	0,2
Verkkokaapeli			
Verkkojohdon tyyppi	mm ²	H05VV 2x1,0 GF	H05VV 2x1,0 GF
Osanumero (EU)		6.650-915.0	6.650-915.0
Osanumero (GB)		6.652-282.0	6.652-282.0
Osanumero (CH)		6.652-281.0	6.652-281.0
Kaapelin pituus	m	12	12

Oikeus teknisiin muutoksiin pidätetään.

Indhold

Generelle merknader.....	45
Miljøvern	45
Forskriftsmessig bruk	45
Apparatbeskrivelse	45
Forberedelse	45
Igangsetting	45
Betjening	46
Transport	46
Lagring	46
Stell og vedlikehold	46
Bistand ved feil	47
Garanti	47
Tilbehør og reservedeler	47
EU-samsvarserklæring	47
Tekniske spesifikasjoner	48

Generelle merknader



Les denne oversettelsen av den originale driftsveiledningen før apparatet tas i bruk første gang, og følg de vedlagte sikkerhetsanvisningene. Følg anvisningene.

Oppbevar begge heftene til senere bruk eller for annen eier.

- Det kan oppstå skader på apparatet og være til fare for brukeren og andre personer dersom den originale driftsveiledningen og sikkerhetsanvisningene ikke tas til følge.
- Informer forhandleren umiddelbart ved ev. transportskader.
- Kontroller at det ikke mangler noe tilbehør, og at innholdet i pakken er uskadet når du pakker ut.

Miljøvern



Materialet i emballasjen kan resirkuleres. Kvitt deg med emballasjen på en miljøvennlig måte.



Elektriske og elektroniske apparater inneholder verdifulle resirkulerbare materialer og ofte deler som batterier, batteripakker eller olje. Disse kan utgjøre en potensiell fare for helse og miljø ved

feil bruk eller feil avfallsbehandling. Disse delene er imidlertid nødvendige for korrekt drift av apparatet. Apparatet merket med dette symbolet skal ikke kastes i husholdningsavfallet.

Anvisninger om innhold (REACH)

Aktuell informasjon om innholdsstoffene finner du på: www.kaercher.de/REACH

Forskriftsmessig bruk

⚠ ADVARSEL

Helsefare

Innånding av helseskadelig støv

Ikke bruk apparatet for oppsuging av helseskadelig støv.

OBS

Skader på apparatet

Kortslutning forårsaket av høy luftfuktighet

Bruk og oppbevar apparatet kun innendørs.

- Denne universalsugeren er ment for tørr rengjøring av gulv- og veggflater.
- Dette apparatet er egnet for kommersiell bruk, f.eks. på hoteller, skoler, sykehus, fabrikker, butikker, kontorer og hos utleiere.

Apparatbeskrivelse

Figur A

- ① Strømkabel
- ② Låsing av utblåsningsgitteret
- ③ Eksosgitter
- ④ Parkeringsposisjon gulvmunnstykke
- ⑤ Typeskilt
- ⑥ Sugelange
- ⑦ Eksosfilterhus
- ⑧ Avtrekksfilter
- ⑨ Møbelmunnstykke
- ⑩ Kabeltrommelsveiv
- ⑪ Slangeholder
- ⑫ Kabeltrommel
- ⑬ Bærehåndtak (sammenleggbart)
- ⑭ Sugehode
- ⑮ Låsemekanisme for sugehode
- ⑯ Smussbeholder
- ⑰ Styrehjul
- ⑱ Sugestuss
- ⑲ Fugemunnstykke
- ⑳ Hovedbryter
- ㉑ Bytte mellom hard overflate/teppe
- ㉒ Gulvmunnstykke
- ㉓ Justering teleskopsugerør
- ㉔ Teleskopsugerør
- ㉕ Sugestyrkeregulering
- ㉖ Albuerør
- ㉗ Permanent filterkurv
- ㉘ Motorvernfilter

Fargemerking

- Betjeningselementene for rengjøringsprosessen er gule.
- Betjeningselementene for vedlikehold og service er lysgrå.

Forberedelse

1. Pakk ut apparatet og monter tilbehøret.

Figur B

Igangsetting

1. Kontroller at den permanente filterkurven er festet til sugehodet.

Driftsmoduser

- 1 Drift med filterpose
- 2 Drift uten filterpose

Montere HEPA-fil­ter (spesialtilbehør)

1. Lås opp og ta av utblåsing­sgit­teret.
2. Ta ut eksosfilterhuset.
3. Sett inn HEPA-fil­teret (spesialtilbehør).
4. Sett på og lås utblåsing­sgit­teret.

Montere filterpose

1. Løsne sugehodet og ta det av.
2. Sett på dukfilterposen. Trekk åpningen på filterposen helt over avsatsen på sugestussen.

Figur C

3. Sett på sugehodet og lås det.

Betjening

Koble inn apparatet

1. Sett inn strømpluggen.
2. Slå på maskinen ved hovedbryteren.

Stille inn sugestyrken

1. Juster sugekraften på sugekraftregulatoren.

Rengjøring

1. Still inn ombklingsbryteren for gulvdysen på hard overflate eller teppegulv.
2. Utfør rengjøringen.

Slå av apparatet

1. Slå maskinen av ved hovedbryteren.
2. Trekk ut strømpluggen.

Etter hver bruk

1. Tøm beholderen.
2. Rengjør apparatet på innsiden og utsiden ved å sug­ge av det og tørke av med en fuktig klut.

Transport

⚠ FORSIKTIG

Ved ignorering av vekten

Fare for personskader og materielle skader

Ta hensyn til apparatets vekt under transport.

1. Ved transport i kjøretøyer må apparatet sikres mot å skli og velte iht. gjeldende bestemmelser.

Lagring

⚠ FORSIKTIG

Ved ignorering av vekten

Fare for personskader og materielle skader

Ta hensyn til apparatets vekt ved lagring.

Apparatet skal kun lagres innendørs.

Stell og vedlikehold

⚠ FARE

Fare for elektrisk støt

Personskader forårsaket av berøring av strømførende deler

Slå av apparatet.

Trekk ut strømstøpselet.

Rengjør den permanente filterkurven

OBS

Fare hvis den permanente filterkurven er våt

Risiko for skade på apparatet

Den permanente filterkurven må aldri settes inn når den er våt.

1. Løsne sugehodet og ta det av.
2. Drei sugehodet 180° og legg det ned.
3. Lås opp og ta av den permanente filterkurven.

4. Rengjør den permanente filterkurven (vaskbar) under rennende vann ved behov og la den tørke.
5. Sett på den permanente filterkurven og la den gå i lås.
6. Sett på sugehodet og lås det.

Skifte filterpose

1. Løsne sugehodet og ta det av.
2. Trekk av dukfilterposen fra sugestussen.
Figur D
3. Fold inn låseklaften og lukk dukfilterposen godt.
4. Sett på en ny dukfilterpose. Trekk åpningen på filterposen helt over avsatsen på sugestussen.
5. Sett på sugehodet og lås det.

Skifte ut avtrekksfilter

Eksosfilter: skift ved behov, men minst én gang i året

1. Lås opp og ta av utblåsing­sgit­teret.
2. Ta ut eksosfilterhuset.
3. Ta ut eksosfilteret fra eksosfilterhuset.
4. Sett inn et nytt eksosfilter i eksosfilterhuset.
5. Sett inn eksosfilterhuset.
6. Sett på og lås utblåsing­sgit­teret.

Skifte HEPA-fil­ter (spesialtilbehør)

HEPA-fil­ter: skift ved behov, men minst én gang i året

1. Lås opp og ta av utblåsing­sgit­teret.
2. Ta ut HEPA-fil­teret (spesialtilbehør).
3. Sett inn et nytt HEPA-fil­ter (spesialtilbehør).
4. Sett på og lås utblåsing­sgit­teret.

Skifte motorvernfilter

1. Løsne sugehodet og ta det av.
2. Drei sugehodet 180° og legg det ned.
3. Lås opp og ta av den permanente filterkurven.
4. Ta av motorvernfilteret.
5. Sett inn et nytt motorvernfilter.
6. Sett på den permanente filterkurven og la den gå i lås.
7. Sett på sugehodet og lås det.

Skift strømledningen

1. Skru av og ta av strømkabelføringen.
Figur E
2. Skru av og fjern dekselet for kabeltrommelen.
3. Vikle av strømkabelen fra kabeltrommelen.
Figur F
4. Koble fra strømkabelen og ta den ut.
5. Plugg inn den nye strømkabelen og legg den som vist i bildet (strek­kavlastning).
Figur G
6. Drei kabeltrommelen 90° mot klokken slik at strømkabelen er lett forstrammet og dermed ligger tett mot tappen.
Figur H
7. Plasser dekselet på kabeltrommelen på en slik måte at strømkabelen ikke kommer i klem. Fest lokket.
Figur I
8. Vikle opp strømkabelen med klokken.
9. Sett på og fest strømkabelføringen.
Figur J

Bistand ved feil

⚠ FARE

Fare for elektrisk støt

Personskader forårsaket av berøring av strømførende deler

Slå av apparatet.

Trekk ut strømstøpselet.

Apparatet slår seg av under drift

Motorens termovvern er utløst

1. Kontroller alle deler for tilstopping.
2. Skift dukfilterposen.
3. Skift motorvernfilteret.
4. Skift ut eksosfilteret eller HEPA-filteret (spesialtilbehør).
5. La motorturbinen avkjøles i ca. 30–40 minutter.
Koble inn apparatet igjen.

Sugeturbinen går ikke

1. Kontroller stikkkontakten og sikringen for strømforsyningen.
2. Kontroller nettkabelen og nettpluggen til apparatet.
3. Slå på apparatet igjen.

Sugekraften avtar

1. Fjern blokkeringer fra sugedysen, sugerøret eller sugeslangen.
2. Skift dukfilterposen.
3. Rengjør den permanente filterkurven under rennende vann ved behov og la den tørke.
4. Sett på sugehodet på riktig måte og lås det.
5. Skift en defekt sugeslange.
6. Skift motorvernfilteret.

Støvutslipp under suging

1. Kontroller plasseringen av dukfilterposen.
2. Skift dukfilterposen.
3. Sett på sugehodet på riktig måte og lås det.
4. Rengjør den permanente filterkurven under rennende vann ved behov og la den tørke.
5. Sett inn en ny permanent filterkurv.
6. Skift motorvernfilteret på riktig måte eller skift det.

Kundeservice

Dersom feilen ikke kan utbedres, må apparatet kontrolleres av kundeservice.

Garanti

Vår ansvarlige salgsorganisasjon for de enkelte land har utgitt garantibetingelsene som gjelder i det aktuelle landet. Eventuelle feil på apparatet repareres gratis i garantitiden dersom disse kan føres tilbake til material- eller produksjonsfeil. Ved behov for garantireparasjoner bes du henvende deg til din forhandler eller nærmeste autoriserte kundeservice og fremvise kjøpskvitteringen. (Se adresse på baksiden)

Videre garantiinformasjon (hvis tilgjengelig) finner du i serviceområdet på ditt lokale Kärcher-nettsted under "Nedlastinger".

Tilbehør og reservedeler

Bruk bare originalt tilbehør og originale reservedeler; de garanterer for en sikker og problemfri drift av apparatet. Informasjon om tilbehør og reservedeler finner du på www.kaercher.com.

EU-samsvarserklæring

Vi erklærer herved at maskinen beskrevet nedenfor på grunn av design og konstruksjon, samt i versjonen som vi har markedsført, oppfyller de relevante grunnleggende helse- og sikkerhetskravene i EU-direktivene.

Endringer på maskinen uten avtale med oss, gjør at denne erklæringen blir ugyldig.

Produkt: Apparat til tørrsuging

Type: 1.355-xxx

Type: 1.527-xxx

Gjeldende EU-direktiver

2006/42/EF (+2009/127/EF)

2009/125/EF

2011/65/EU

2014/30/EU

Anvendte harmoniserte standarder

EN IEC 63000: 2018

EN 55014-1: 2017 + A11: 2020

EN 55014-2: 2015

EN 60312-1: 2017

EN 60335-1

EN 60335-2-69

EN 61000-3-2: 2014

EN 61000-3-3: 2013

EN 62233: 2008

Anvendte nasjonale standarder

-

Anvendt(e) forordning(er)

666/2013

Undertegnede handler på vegne av og med fullmakt fra styret.



H. Jenner

Chairman of the Board of Management



S. Reiser

Director Regulatory Affairs & Certification

Dokumentasjonsfullmektig:

S. Reiser

Alfred Kärcher SE & Co. KG

Alfred-Kärcher-Str. 28 - 40

71364 Winnenden (Germany)

Tlf.: +49 7195 14-0

Faks: +49 7195 14-2212

Winnenden, 2020/10/01

Tekniske spesifikasjoner

		Kärcher T 10/1 (Adv/ HEPA)	Kärcher T 15/1 (Adv/ HEPA)
Elektrisk tilkobling			
Nettspenning	V	220-240	220-240
Fase	~	1	1
Nettfrekvens	Hz	50-60	50-60
Beskyttelsesklasse		II	II
Nominell inngangseffekt	W	500	500
Effektspesifikasjoner apparat			
Innhold i beholderen	l	10	15
Luftmengde (maks.)	l/s	38	38
Vakuumpåtrykk (maks.)	kPa (mbar)	18,5 (185)	18,5 (185)
Mål og vekt			
Lengde x bredde x høyde	mm	430 x 255 x 370	430 x 255 x 420
Gjennomsnittlig driftsvekt	kg	6,6	6,9
Diameter sugeslange	mm	35	35
Omgivelsesbetingelser			
Omgivelsestemperatur (maks.)	°C	+40	+40
Registrerte verdier iht. EN 60335-2-69			
Lydtrykknivå L_{pA}	dB(A)	52	52
Usikkerhet K_{pA}	dB(A)	2	2
Lydeffektnivå L_{WA}	dB(A)	64	64
Hånd-arm-vibrasjonsverdi	m/s^2	<2,5	<2,5
Usikkerhet K	m/s^2	0,2	0,2
Nettledning			
Type nettkabel	mm^2	H05VV 2x1,0 GF	H05VV 2x1,0 GF
Delenummer (EU)		6.650-915.0	6.650-915.0
Delenummer (GB)		6.652-282.0	6.652-282.0
Delenummer (CH)		6.652-281.0	6.652-281.0
Kabellengde	m	12	12

Med forbehold om tekniske endringer.

Indhold

Generelle henvisninger	49
Miljøbeskyttelse	49
Bestemmelsesmæssig anvendelse.....	49
Beskrivelse af apparat	49
Forberedelse	49
Ibrugtagning	49
Betjening	50
Transport	50
Opbevaring.....	50
Pleje og vedligeholdelse	50
Hjælp ved fejl.....	51
Garanti	51
Tilbehør og reservedele.....	51
EU-overensstemmelseserklæring	51
Tekniske data	52

Generelle henvisninger



Læs den originale driftsvejledning og de vedlagte sikkerhedshenvisninger inden maskinen tages i brug første gang. Betjen maskinen i henhold til disse.

Opbevar begge hæfter til senere brug eller til kommende brugere.

- Hvis driftsvejledningen og sikkerhedsforskrifterne ikke overholdes, kan der opstå skader på maskinen og fare for brugeren og andre personer.
- Informér straks forhandleren ved transportskader.
- Kontrollér ved udpakningen om pakkeindholdet er komplet, og om der er sket beskadigelse.

Miljøbeskyttelse



Emballagematerialerne kan genbruges. Sørg for at bortskaffe emballage miljømæssigt korrekt.



Elektriske og elektroniske maskiner indeholder værdifulde materialer, der kan genbruges, og ofte dele, såsom batterier, genopladelige batterier eller olie, der ved forkert håndtering eller forkert bortskaffelse kan udgøre en fare for menneskers sundhed og for miljøet. Disse dele er imidlertid nødvendige for at sikre en korrekt drift af maskinen. Maskiner, der er mærket med dette symbol, må ikke bortskaffes sammen med husholdningsaffaldet.

Henvisninger til indholdsstoffer (REACH)

Aktuelle oplysninger om indholdsstoffer findes på:
www.kaercher.de/REACH

Bestemmelsesmæssig anvendelse

⚠ ADVARSEL

Sundhedsfare

Indånding af sundhedsskadeligt støv

Apparatet må ikke anvendes til opsugning af sundhedsskadeligt støv.

BEMÆRK

Beskadigelse af apparatet

Kortslutning som følge af høj luftfugtighed

Anvend og opbevar kun apparatet indenfor.

- Denne universalsuger er beregnet til tørrengøring af gulv- og vægflader.
- Denne maskine er beregnet til erhvervmæssig brug, f.eks. på hoteller, skoler, hospitaler og kontorer samt i fabrikker, butikker og udlejningsvirksomheder.

Beskrivelse af apparat

Figur A

- ① Netkabel
- ② Låsning af udblæsningsgitteret
- ③ Udblæsningsgitter
- ④ Parkeringsposition for gulvmundstykke
- ⑤ Typeskilt
- ⑥ Sugelange
- ⑦ Afgangsluftfilterhus
- ⑧ Afgangsluftfilter
- ⑨ Polsterdyse
- ⑩ Kabeltromlen håndsving
- ⑪ Slangeholder
- ⑫ Kabeltromle
- ⑬ Bæregreb (sammenklappeligt)
- ⑭ Sugehoved
- ⑮ Lås på sugehovedet
- ⑯ Smudsbeholder
- ⑰ Styrrerulle
- ⑱ Sugestuds
- ⑲ Fugedyse
- ⑳ Hovedafbryder
- ㉑ Omskifter hård flade/væg-til-væg-tæppe
- ㉒ Gulvmundstykke
- ㉓ Justering af teleskopsugerør
- ㉔ Teleskopsugerør
- ㉕ Sugekraftregulator
- ㉖ Bøjlet rørstyrke
- ㉗ Permanent filterkurv
- ㉘ Motorbeskyttelsesfilter

Farvemærkning

- Betjeningselementerne til rengøringsprocessen er gule.
- Betjeningselementerne til vedligeholdelse og service er lysegrå.

Forberedelse

1. Pak apparatet ud, og monter tilbehøret.

Figur B

Ibrugtagning

1. Kontrollér, om den permanente filterkurv er fastgjort på sugehovedet.

Driftsformer

- 1 Drift med filterpose
- 2 Drift uden filterpose

Montering af HEPA-filter (specialtilbehør)

1. Lås udblæsningsgitteret op, og tag det af.
2. Tag afgangsluft-filterhuset ud.
3. Sæt HEPA-filteret (specialtilbehør) i.
4. Sæt udblæsningsgitteret på, og lås det.

Montering af filterpose

1. Lås sugehovedet op, og tag det af.
2. Sæt filterposen af fiberstof på. Træk i den forbindelse filterposens åbning helt over sugestudens kant.

Figur C

3. Sæt sugehoved på, og lås det fast.

Betjening

Tilkobling af apparatet

1. Isæt netstikket.
2. Tænd maskinen på hovedkontakten.

Justering af sugekraft

1. Justér sugekraften på sugeregulatoren.

Rengøringsdrift

1. Sæt gulvmundstykkets omskifter på hård flade eller gulvtæppe.
2. Udfør rensningen.

Slukning af apparatet

1. Sluk maskinen på hovedkontakten.
2. Træk netstikket ud.

Efter hver brug

1. Tøm beholderen.
2. Rengør maskinen indvendigt og udvendigt vha. op-sugning og aftøring med en fugtig klud.

Transport

⚠ FORSIGTIG

Manglende overholdelse af vægten

Fare for kvæstelser og beskadigelse

Vær opmærksom på maskinens vægt ved transporten.

1. Ved transport i køretøjer skal maskinen sikres mod at glide eller vælte iht. til de gældende retningslinjer.

Opbevaring

⚠ FORSIGTIG

Manglende overholdelse af vægten

Fare for kvæstelser og beskadigelse

Vær opmærksom på maskinens vægt ved opbevaring.

Apparatet må kun opbevares indendørs.

Pleje og vedligeholdelse

⚠ FARE

Fare for elektrisk stød

Kvæstelser ved berøring på grund af strømførende dele

Sluk for maskinen.

Træk netstikket ud.

Rengøring af den permanente filterkurv

BEMÆRK

Fare på grund af våd permanent filterkurv

Risiko for beskadigelse af apparatet

Sæt aldrig den permanente filterkurv i, så længe den er våd.

1. Lås sugehovedet op, og tag det af.
2. Drej sugehovedet 180°, og tag det af.
3. Lås den permanente filterkurv op, og tag den af.

4. Rengør om nødvendigt den permanente filterkurv (vaskbar) under rindende vand, og lad den tørre.
5. Sæt den permanente filterkurv på, og lad den gå i indgreb.
6. Sæt sugehoved på, og lås det fast.

Udskiftning af filterpose

1. Lås sugehovedet op, og tag det af.
2. Træk filterposen af fiberstof af sugedysen.

Figur D

3. Vip låsesnippen ind, og luk filterposen af fiberstof helt.
4. Sæt en ny filterpose af fiberstof på. Træk i den forbindelse filterposens åbning helt over sugestudens kant.
5. Sæt sugehoved på, og lås det fast.

Udskift afgangsluftfilteret

Afgangsluftfilter: Udskift efter behov, dog mindst en gang om året

1. Lås udblæsningsgitteret op, og tag det af.
2. Tag afgangsluft-filterhuset ud.
3. Tag afgangsluftfilteret ud af afgangsluft-filterhuset.
4. Sæt et nyt afgangsluftfilter i afgangsluft-filterhuset.
5. Sæt afgangsluft-filterhuset i.
6. Sæt udblæsningsgitteret på, og lås det.

Udskiftning af HEPA-filter (specialtilbehør)

HEPA-Afgangsluftfilter: Udskift efter behov, dog mindst en gang om året

1. Lås udblæsningsgitteret op, og tag det af.
2. Tag HEPA-filteret ud (specialtilbehør).
3. Sæt et nyt HEPA-filter (specialtilbehør) i.
4. Sæt udblæsningsgitteret på, og lås det.

Udskiftning af motorbeskyttelsesfilter

1. Lås sugehovedet op, og tag det af.
2. Drej sugehovedet 180°, og tag det af.
3. Lås den permanente filterkurv op, og tag den af.
4. Tag motorbeskyttelsesfilteret ud.
5. Sæt et nyt motorbeskyttelsesfilter i.
6. Sæt den permanente filterkurv på, og lad den gå i indgreb.
7. Sæt sugehoved på, og lås det fast.

Udskiftning af netkablet

1. Skru netkabelføringen af, og tag den af.

Figur E

2. Skru kabeltromlens dæksel af, og tag det af.
3. Rul netkablet af kabeltromlen.

Figur F

4. Afbryd netkablet, og tag det ud.
5. Tilslut det nye netkabel, og træk det i henhold til illustration (trækafastning).

Figur G

6. Drej kabeltromlen 90° mod uret, så netkablet er lidt forspændt og dermed ligger tæt mod stiften.

Figur H

7. Sæt kabeltromlens dæksel på, så netkablet ikke klemmes. Fastgør dækslet.

Figur I

8. Rul netkablet op med uret.
9. Sæt netkabelføringen på, og fastgør den.

Figur J

Hjælp ved fejl

⚠ **FARE**

Fare for elektrisk stød

*Kvæstelser ved berøring på grund af strømførende dele
Sluk for maskinen.*

Træk netstikket ud.

Maskinen stopper under drift

Den termiske motorbeskyttelse har reageret

1. Kontrollér alle dele for tilstopninger.
2. Udskift filterposen af fiberstof.
3. Udskift motorbeskyttelsesfilteret.
4. Udskift afgangsluftfilteret eller HEPA-filteret (specialtilbehør).
5. Lad motorturbinen afkøle i ca. 30-40 minutter. Tænd for apparatet igen.

Sugeturbine kører ikke

1. Kontrollér stikkontakten og strømforsynings sikring.
2. Kontrollér maskinens netkabel og netstik.
3. Tænd for maskinen igen.

Sugekraft aftager

1. Fjern alle blokeringer fra sugedyden, sugerøret eller sugeslangen.
2. Udskift filterposen af fiberstof.
3. Rengør den permanente filterkurv under rindende vand, og lad den tørre.
4. Sæt sugehovedet korrekt på/lås det.
5. Udskift en defekt sugeslange.
6. Udskift motorbeskyttelsesfilteret.

Støvdudslip ved sugning

1. Kontrollér, om filterposen af fiberstof sidder rigtig.
2. Udskift filterposen af fiberstof.
3. Sæt sugehovedet korrekt på/lås det.
4. Rengør den permanente filterkurv under rindende vand, og lad den tørre.
5. Sæt en ny permanent filterkurv i.
6. Sæt motorbeskyttelsesfilteret rigtig i, eller udskift det.

Kundeservice

Hvis fejlen ikke kan afhjælpes, skal maskinen kontrolleres af kundeservice.

Garanti

I det enkelte lande gælder de garantibetingelser, der er fastsat af vore salgsselskab. Eventuelle fejl ved apparatet udbedres gratis inden for garantifristen, såfremt fejlen kan tilskrives en materiale- eller produktionsfejl.

Hvis du ønsker at gøre garantien gældende, bedes du henvende dig til din forhandler eller nærmeste kundeservicecenter medbringende kvittering for købet. (Se adressen på bagsiden)

Yderligere garantioplysninger (hvis findes) kan findes i serviceområdet på dit lokale Kärcher-websted under "Downloads".

Tilbehør og reservedele

Anvend kun originaltilbehør og -reservedele. De er en garanti for en sikker og fejlfri drift af maskinen.

Informationer om tilbehør og reservedele findes på www.kaecher.com.

EU-overensstemmelseserklæring

Hermed erklærer vi, at nedenstående maskine på grund af sin udformning og konstruktion i den udførelse, i hvilken den sælges af os, overholder EU-direktivernes relevante, grundlæggende sikkerheds- og sundhedsmæssige krav. Hvis maskinen ændres uden aftale med os, mister denne attest sin gyldighed.

Produkt: Tørsuger

Type: 1.355-xxx

Type: 1.527-xxx

Relevante EU-direktiver

2006/42/EF (+2009/127/EF)

2009/125/EF

2011/65/EU

2014/30/EU

Anvendte harmoniserede standarder

EN IEC 63000: 2018

EN 55014-1: 2017 + A11: 2020

EN 55014-2: 2015

EN 60312-1: 2017

EN 60335-1

EN 60335-2-69

EN 61000-3-2: 2014

EN 61000-3-3: 2013

EN 62233: 2008

Anvendte nationale standarder

-

Anvendt(e) forordning(er)

666/2013

Underskriverne handler på bestyrelsens vegne og med dennes fuldmagt.



H. Jenner

Chairman of the Board of Management



S. Reiser

Director Regulatory Affairs & Certification

Dokumentationsbefuldmægtiget:

S. Reiser

Alfred Kärcher SE & Co. KG

Alfred-Kärcher-Str. 28 - 40

71364 Winnenden (Germany)

Tlf.: +49 7195 14-0

Fax: +49 7195 14-2212

Winnenden, 2020/10/01

Tekniske data

		Kärcher T 10/1 (Adv/ HEPA)	Kärcher T 15/1 (Adv/ HEPA)
Elektrisk tilslutning			
Netspænding	V	220-240	220-240
Fase	~	1	1
Netfrekvens	Hz	50-60	50-60
Beskyttelsesklasse		II	II
Nominel effekt	W	500	500
Effektdata maskine			
Beholderindhold	l	10	15
Luftmængde (maks.)	l/s	38	38
Undertryk (maks.)	kPa (mbar)	18,5 (185)	18,5 (185)
Mål og vægt			
Længde x bredde x højde	mm	430 x 255 x 370	430 x 255 x 420
Typisk driftsvægt	kg	6,6	6,9
Diameter sugeslange	mm	35	35
Omgivelsesbetingelser			
Omgivelsestemperatur (maks.)	°C	+40	+40
Beregnete værdier iht. EN 60335-2-69			
Lydtryksniveau L_{pA}	dB(A)	52	52
Usikkerhed K_{pA}	dB(A)	2	2
Lydeffektniveau L_{WA}	dB(A)	64	64
Hånd-arm-vibrationsværdi	m/s^2	<2,5	<2,5
Usikkerhed K	m/s^2	0,2	0,2
Netkabel			
Type netkabel	mm^2	H05VV 2x1,0 GF	H05VV 2x1,0 GF
Delnummer (EU)		6.650-915.0	6.650-915.0
Delnummer (GB)		6.652-282.0	6.652-282.0
Delnummer (CH)		6.652-281.0	6.652-281.0
Kabellængde	m	12	12

Der tages forbehold for tekniske ændringer.

Sisukord

Üldised juhised	53
Keskonnakaitse	53
Nõuetekohane kasutamine.....	53
Seadme kirjeldus	53
Ettevalmistus	53
Kasutuselevõtmine	53
Käsitsemine	54
Transport	54
Ladustamine	54
Hooldus ja jooksevremont	54
Abi rikete korral	55
Garantii	55
Lisavarustus ja varuosad	55
EL vastavusdeklaratsioon.....	55
Tehnilised andmed	56

Üldised juhised



Enne seadme esmast kasutamist lugege see originaalkasutusjuhend ja kaasasolevad ohutusjuhised läbi. Toimige

neile vastavalt.

Hoidke mõlemad brošüürid hilisemaks kasutamiseks või järgmise omaniku tarbeks alles.

- Kasutusjuhendi ja ohutusjuhiste eiramisel võivad tekkida kahjustused seadmel ja ohud operaatorile ning teistele inimestele.
- Informeerige transpordikahjude korral kohe edasimüüjat.
- Kontrollige lahtipakkimisel pakendi sisu puuduvate tarvikute või kahjustuste suhtes.

Keskonnakaitse



Pakkematerjalid on taaskasutatavad. Palun utiliseerige pakendid keskkonnasäästlikult.



Elektrilised ja elektroonilised seadmed sisaldavad väärtuslikke taaskasutatavaid materjale ja sageli koostisosi nagu patareid, akud või õli, mis võivad vale ümberkäimise või vale utiliseerimise

korral kujutada potentsiaalset ohtu inimeste tervisele ja keskkonnale. Seadme nõuetekohaseks käitamiseks on neid koostisosi siiski vaja. Selle sümboliga tähistatud seadmeid ei tohi utiliseerida koos olmeprügiga.

Juhised koostisainete kohta (REACH)

Kehtiva teabe koostisainete kohta leiate aadressilt: www.kaercher.de/REACH

Nõuetekohane kasutamine

⚠ HOIATUS

Oht tervisele

Tervist kahjustavate tolmude sissehingamine

Ärge kasutage seadet tervist kahjustavate tolmude imemiseks.

TÄHELEPANU

Seadme kahjustus

Lühis kõrge õhuniiskuse tõttu

Kasutage ja ladustage seadet ainult siseruumides.

- See universaalimur on ette nähtud pöranda- ja seinapindade kuivpuhastuseks.
- Antud seade sobib tööstuslikuks kasutamiseks nt hotellides, koolides, haiglates, tehastes, kauplustes, büroodes ja üüriärides.

Seadme kirjeldus

Joonis A

- 1 Võrgukaabel
- 2 Väljapuhkevõre lukusti
- 3 Väljapuhkevõre
- 4 Pörandadüüsi parkimispositsioon
- 5 Tüübisilt
- 6 Imivoolik
- 7 Heitõhu filtrikorpus
- 8 Heitõhufilter
- 9 Polstridüüs
- 10 Kaablitrumli vänt
- 11 Voolikuhoidja
- 12 Kaablitrummel
- 13 Kandekäepide (klapitav)
- 14 Imipea
- 15 Imipea lukustus
- 16 Mustusemahuti
- 17 Juhtrull
- 18 Imiotsak
- 19 Vuugidüüs
- 20 Pealüliti
- 21 Kõva pinna/vaipkatte ümberlüüti
- 22 Pörandadüüs
- 23 Teleskoop-imitoru seadur
- 24 Teleskoop-imitoru
- 25 Imijõuregulaator
- 26 Kaar
- 27 Püsifiltrikorpus
- 28 Mootorkaitsefilter

Värvitähistus

- Puhastusprotsessi käsitsemiselemendid on kollased.
- Hoolduse ja teeninduse käsitsemiselemendid on helehallid.

Ettevalmistus

1. Pakkige seade lahti ja monteeri tarvikud.

Joonis B

Kasutuselevõtmine

1. Kontrollige, kas püsifiltrikorpus on kinnitatud imipea külge.

Töörežiimid

- 1 Käitamine filterkotiga
- 2 Käitamine filterkotita

HEPA-filtri (eritarvik) paigaldamine

1. Lukustage väljapuhkevõre lahti ja võtke ära.
2. Võtke heitõhu filtrikorpus välja.
3. Pange HEPA-filtri sisse (erivarustus).
4. Paigaldage ja lukustage väljapuhkevõre.

Filtrikoti paigaldamine

1. Vabastage ja eemaldage impea.
2. Pistke fiisfilterkott peale. Tõmmake seejuures fiisiltikoti ava täielikult üle imiotsaku õla.

Joonis C

3. Pange impea peale ja lukustage.

Käsitsemise

Seadme sisselülitamine

1. Pistke võrgupistik sisse.
2. Lülitage seade pealülitist sisse.

Imijõu seadistamine

1. Reguleerige imivõimsuse regulaatori imijõudu.

Puhastusrežiim

1. Seadke pörandadüüsi ümberlülitit kõvale pinnale või vaipkattele.
2. Viige läbi puhastamine.

Seadme väljalülitamine

1. Lülitage seade pealülitist välja.
2. Tõmmake võrgupistik välja.

Pärast iga käitust

1. Tühjendage mahuti.
2. Puhastage seade seest ja väljast, imedes selle puhataks ning pühkides niiske lapiga.

Transport

⚠ ETTEVAATUS

Kaalu eiramine

Vigastus- ja kahjustusohu

Pidage transportimisel silmas seadme kaalu.

1. Kindlustage seade sõidukites transportimisel vastavalt kehtivatele määrustele libisemise ja ümberkukumise vastu.

Ladustamine

⚠ ETTEVAATUS

Kaalu eiramine

Vigastus- ja kahjustusohu

Pidage ladustamisel silmas seadme kaalu.

Seadet tohib ladustada ainult siseruumides.

Hooldus ja jooksevremont

⚠ OHT

Elektriöögi oht

Vigastused voolu juhtivate osade puudutamise tõttu

Lülitage seade välja.

Tõmmake võrgupistik välja.

Püsifiltrikorvi puhastamine

TÄHELEPANU

Oht märja püsifiltrikorvi tõttu

Seadme kahjustusohu

Ärge sisestage püsifiltrikorvi kunagi niiskena.

1. Vabastage ja eemaldage impea.
2. Pöörake impead 180° võrra ja pange see maha.
3. Lukustage püsifiltrikorv lahti ja võtke ära.

4. Puhastage püsifiltrikorvi (pestav) vajaduse korral voolava vee all ja laske kuivada.
5. Asetage püsifiltrikorv peale ja fikseerige.
6. Pange impea peale ja lukustage.

Filtrikoti vahetamine

1. Vabastage ja eemaldage impea.
 2. Tõmmake fiisifiltrikott imiotsakult ära.
- ### Joonis D
3. Klappige lukustuslapats sisse ja sulgege fiisifiltrikott tihedalt.
 4. Pistke uus fiisifiltrikott peale. Tõmmake seejuures filtrikoti ava täielikult üle imiotsaku õla.
 5. Pange impea peale ja lukustage.

Heitõhufiltri väljavahetamine

Heitõhufilter: vahetage vastavalt vajadusele, kuid vähemalt 1x aastas

1. Lukustage väljapuhkevõre lahti ja võtke ära.
2. Võtke heitõhu filtrikorpus välja.
3. Võtke heitõhufilter heitõhu filtrikorpusest välja.
4. Pange uus heitõhufilter heitõhu filtrikorpusesse.
5. Pange heitõhu filtrikorpus sisse.
6. Paigaldage ja lukustage väljapuhkevõre.

HEPA-filtri (eritarvik) väljavahetamine

HEPA-filtri: vahetage vastavalt vajadusele, kuid vähemalt 1x aastas

1. Lukustage väljapuhkevõre lahti ja võtke ära.
2. Võtke HEPA-filtri (erivarustus) välja.
3. Pange uus HEPA-filtri sisse (erivarustus) sisse.
4. Paigaldage ja lukustage väljapuhkevõre.

Mootorikaitsefiltri väljavahetamine

1. Vabastage ja eemaldage impea.
2. Pöörake impead 180° võrra ja pange see maha.
3. Lukustage püsifiltrikorv lahti ja võtke ära.
4. Võtke mootorikaitsefilter välja.
5. Pange uus mootorikaitsefilter sisse.
6. Asetage püsifiltrikorv peale ja fikseerige.
7. Pange impea peale ja lukustage.

Võrgukaabli väljavahetamine

1. Keerake võrgukaabli juhik maha ja võtke ära.
- ### Joonis E
2. Keerake kaablitrulli kaas maha ja võtke ära.
 3. Kerige võrgukaabel kaablitrullilt maha.
- ### Joonis F
4. Tõmmake võrgukaabel välja ja eemaldage see.
 5. Pistke uus võrgukaabel sisse ja paigaldage vastavalt joonisele (tõmbetõkis).
- ### Joonis G
6. Keerake kaablirulli 90° vastupäeva, nii et võrgukaabel on veidi eelpingutatud ja asub seega tihedalt vastu tiba.
- ### Joonis H
7. Asetage kaablitrulli kaas peale nii, et võrgukaablit ei muljutaks. Kinnitage kaas.
- ### Joonis I
8. Kerige võrgukaabel päripäeva peale.
 9. Asetage võrgukaabli juhik peale ja kinnitage.
- ### Joonis J

Abi rikete korral

⚠ OHT

Elektriöögi oht

Vigastused voolu juhtivate osade puudutamise tõttu
Lülitage seade välja.

Tõmmake võrgupistik välja.

Seade lülitub käituse ajal välja

Mootori termoprotektor on reageerinud

1. Kontrollige kõiki detaile ummistuste suhtes.
2. Vahetage fiisfilterkott välja.
3. Vahetage mootorikaitsefilter välja.
4. Vahetage heitõhufilter või HEPA-filter (erivarustus) välja.
5. Laske mootoriturbiinil u 30-40 minutit jahtuda. Lülitage seade uuesti sisse.

Imitorbiin ei tööta

1. Kontrollige pistikupesaja ja voolutoite kaitset.
2. Kontrollige seadme võrgukaablit ja võrgupistikut.
3. Lülitage seade uuesti sisse.

Imijõud nõrgeneb

1. Eemaldage imidüüsi, imitoru või imivooliku ummistused.
2. Vahetage fiisfilterkott välja.
3. Puhastage püsifiltrikorvi voolava vee all ja laske kuivada.
4. Pange imipea õigesti peale/lukustage.
5. Vahetage defektne imivoolik välja.
6. Vahetage mootorikaitsefilter välja.

Tolmu väljatungimine imemisel

1. Kontrollige fiisfilterkoti asetust.
2. Vahetage fiisfilterkott välja.
3. Pange imipea õigesti peale/lukustage.
4. Puhastage püsifiltrikorvi voolava vee all ja laske kuivada.
5. Pange uus püsifiltrikorb sisse.
6. Pange mootorikaitsefilter õigesti sisse või vahetage välja.

Klienditeenindus

Kui riket ei saa kõrvaldada, tuleb seade üle kontrollida klienditeenindusel.

Garantii

Igas riigis kehtivad meie volitatud müügiesindaja antud garantiitingimused. Seadmel esinevad mistahes rikked kõrvaldame garantiiajal tasuta, kui põhjuseks on materjali- või tootmisviga. Garantiijuhtumil pöörduge ostu tõendava dokumendiga oma edasimüüja või lähima volitatud klienditeeninduse poole.

(Aadressi vt tagaküljelt)

Täiendavat teavet garantii kohta (kui see on olemas) leiata Kärcheri kohaliku veebilehe teeninduspiirkonnast "Allalaadimiste" alt.

Lisavarustus ja varuosad

Kasutage ainult originaalvarukuid ja originaalvaruosi, mis tagavad seadme ohutu ja tõrgeteta käituse.

Tarvikute ja varuosade kohta leiata teavet aadressilt www.kaercher.com.

EL vastavusdeklaratsioon

Käesolevaga deklareerime, et alljärgnevalt nimetatud masin vastab oma kontseptsiooni ja koostelligi põhjal ning meie poolt turule viidud teostuses EL direktiivide asjaomastele põhiiliste ohutus- ja tervisenõuetele. Masinal meiega kooskõlastamata muudatuste teostamisel kaotab käesolev deklaratsioon kehtivuse.

Toode: Kuivimur

Tüüp: 1.355-xxx

Tüüp: 1.527-xxx

Asjaomased EL direktiivid

2006/42/EÜ (+2009/127/EÜ)

2009/125/EÜ

2011/65/EL

2014/30/EL

Kohaldatud ühtlustatud normid

EN IEC 63000: 2018

EN 55014-1: 2017 + A11: 2020

EN 55014-2: 2015

EN 60312-1: 2017

EN 60335-1

EN 60335-2-69

EN 61000-3-2: 2014

EN 61000-3-3: 2013

EN 62233: 2008

Kohaldatud riiklikud normid

-

Kohaldatud määrus(ed)

666/2013

Allakirjutatud tegutsevad juhatase ülesandel ja volitusega.



H. Jenner

Chairman of the Board of Management



S. Reiser

Director Regulatory Affairs & Certification

Dokumentatsioonivolinik:

S. Reiser

Alfred Kärcher SE & Co. KG

Alfred-Kärcher-Str. 28 - 40

71364 Winnenden (Germany)

Tel: +49 7195 14-0

Faks: +49 7195 14-2212

Winnenden, 2020/10/01

Tehnilised andmed

		Kärcher T 10/1 (Adv/ HEPA)	Kärcher T 15/1 (Adv/ HEPA)
Elektriühendus			
Võrgupinge	V	220-240	220-240
Faas	~	1	1
Võrgusagedus	Hz	50-60	50-60
Kaitseklass		II	II
Nimivõimsustarve	W	500	500
Seadme võimsusandmed			
Paagi maht	l	10	15
Õhukogus (max)	l/s	38	38
Alarõhk (max)	kPa (mbar)	18,5 (185)	18,5 (185)
Mõõtmed ja kaalud			
Pikkus x laius x kõrgus	mm	430 x 255 x 370	430 x 255 x 420
Tüüpiline töökaal	kg	6,6	6,9
Imivooliku läbimõõt	mm	35	35
Ümbrustingimused			
Ümbrustemperatuur (max)	°C	+40	+40
Kindlakstehtud väärtused EN 60335-2-69 kohaselt			
Helirõhutase L_{pA}	dB(A)	52	52
Ebakindlus K_{pA}	dB(A)	2	2
Helivõimsustase L_{WA}	dB(A)	64	64
Labakäsi-käsivars vibratsiooniväärtus	m/s^2	<2,5	<2,5
Ebakindlus K	m/s^2	0,2	0,2
Võrgukaabel			
Võrgukaabli tüüp	mm^2	H05VV 2x1,0 GF	H05VV 2x1,0 GF
Osa number (EU)		6.650-915.0	6.650-915.0
Osa number (GB)		6.652-282.0	6.652-282.0
Osa number (CH)		6.652-281.0	6.652-281.0
Kaabli pikkus	m	12	12

Õigus tehnilisteks muudatusteks.

Saturs

Vispārīgas norādes.....	57
Apkārtējās vides aizsardzība.....	57
Noteikumiem atbilstoša lietošana.....	57
Ierīces apraksts.....	57
Sagatavošana.....	57
Eksploatācijas uzsākšana.....	57
Apkalpošana.....	58
Transportēšana.....	58
Uzglabāšana.....	58
Kopšana un apkope.....	58
Palīdzība traucējumu gadījumā.....	59
Garantija.....	59
Piederumi un rezerves daļas.....	59
ES atbilstības deklarācija.....	59
Tehniskie dati.....	60

Vispārīgas norādes



Pirms uzsākt ierīces lietošanu, izlasiet šo oriģinālo lietošanas instrukciju un pievienotās drošības norādes. Rīkojieties saskaņā ar tām.

Saglabājiet abus bukletus turpmākai lietošanai vai nākamajam īpašniekam.

- Neievērojot lietošanas instrukcijas un drošības norādes, var tikt radīti bojājumi ierīcei un apdraudējums ierīces lietotājam un citām personām.
- Ja konstatēts bojājums, kas radies transportēšanas laikā, nekavējoties informējiet izplatītāju.
- Izsaiņojot pārbaudiet iepakojuma saturu, vai neitrūkst piederumu un vai nav bojājumu.

Apkārtējās vides aizsardzība



Iepakojuma materiāli ir atkārtoti pārstrādājami. Lūdzu, atbrīvojieties no iepakojuma videi draudzīgā veidā.



Elektriskās un elektroniskās ierīces satur vērtīgus pārstrādājamus materiālus un bieži vien tādas sastāvdaļas kā baterijas, akumulatorus vai eļļu, kuri neatbilstošas apstrādes vai nepareizas utilizācijas rezultātā var radīt potenciālu apdraudējumu cilvēku veselībai un apkārtējai videi. Tomēr šīs sastāvdaļas ir nepieciešamas ierīces pareizai darbībai. Ar šo simbolu marķētās ierīces nedrīkst izmest kopā ar sadzīves atkritumiem.

Informācija par sastāvdaļām (REACH)

Pašreizējo informāciju par sastāvvielām atradīsiet: www.kaercher.de/REACH

Noteikumiem atbilstoša lietošana

⚠ BRĪDINĀJUMS

Bīstamība veselībai

Veselībai kaitīgu putekļu ieelpošana

Neizmantojot ierīci veselībai kaitīgu putekļu iesūkšanai.

IEVĒRĪBAI

Ierīces bojājumi

Paaugstināta gaisa mitruma radīts īssavienojums

Ierīci izmantot un uzglabāt tikai iekštelpās.

- Šis universālais sūcējs ir paredzēts grīdas un sienas virsmu sausai tīrīšanai.
- Šī ierīce ir piemērota izmantošanai komerciāliem mērķiem, piem., viesnīcās, skolās, slimnīcās, rūpnīcās, veikalos, birojos un tīras telpās.

Ierīces apraksts

Attēls A

- ① Tīkla kabelis
- ② Izplūdes režģa bloķēšana
- ③ Izplūdes režģis
- ④ Grīdas sprauslas novietošanas pozīcija
- ⑤ Datu plāksnīte
- ⑥ Sūkšanas šļūtene
- ⑦ Izplūdes gaisa filtra korpuss
- ⑧ Gaisa izplūdes filtrs
- ⑨ Polsterējuma tīrīšanas sprausla
- ⑩ Kabeļa spoles rokturis
- ⑪ Šļūtenes turētājs
- ⑫ Kabeļa spole
- ⑬ Nešanas rokturis (salokāms)
- ⑭ Sūkšanas galva
- ⑮ Sūkšanas galvas fiksators
- ⑯ Netīrumu tvirtne
- ⑰ Vadības ritenis
- ⑱ Sūkšanas tīcaurule
- ⑲ Šaurā sprausla
- ⑳ Galvenais slēdzis
- ㉑ Pārslēdzējs starp cieto virsmu/paklāju režīmu
- ㉒ Grīdas tīrīšanas sprausla
- ㉓ Teleskopiskās sūkšanas caurules regulēšana
- ㉔ Teleskopiskā sūkšanas caurule
- ㉕ Sūkšanas jaudas regulators
- ㉖ Loks
- ㉗ Pastāvīgais filtra grozs
- ㉘ Motora aizsargfiltrs

Krāsu marķējums

- Tīrīšanas procesa vadības elementi ir dzeltenī.
- Atpokes un servisa vadības elementi ir gaiši pelēki.

Sagatavošana

1. Veiciet ierīces izpakošanu un piederumu montāžu.
Attēls B

Eksploatācijas uzsākšana

1. Pārbaudiet, vai pastāvīgais filtra grozs ir piestiprināts sūkšanas galvai.

Darbības režīmi

1. Darbības režīms ar filtra maisiņu
2. Darbības režīms bez filtra maisiņa

HEPA filtra (speciālais piederums) uzstādīšana

1. Atbloķējiet un noņemiet izplūdes režģi.
2. Izņemiet izplūdes gaisa filtra korpusu.
3. Ievietojiet HEPA filtru (speciālais piederums).
4. Uzstādiat un nobloķējat izplūdes režģi.

Filtera maiņa ievietošana

1. Atbloķējiet un noņemiet iesūkšanas galvu.
2. Uzspraudiet fīsa filtra maišņu. Pārvelciet filtra maišņu atveri pilnībā pāri sūkšanas tīcaurules galam.
Attēls C
3. Uzlieciet un nofiksējiet sūkšanas galvu.

Apkalpošana

Ierīces ieslēgšana

1. Iespraudiet tīkla spraudni.
2. Ieslēgt ierīci ar galveno slēdzi.

Sūkšanas jaudas iestatīšana

1. Sūkšanas jaudu regulējiet ar sūkšanas jaudas regulatoru.

Tīrīšanas režīms

1. Grīdas tīrīšanas sprauslas pārslēdzēju iestatīt uz cieto virsmu vai paklāju režīmu.
2. Veiciet tīrīšanu.

Ierīces izslēgšana

1. Izslēgt ierīci ar galveno slēdzi.
2. Izvilkt tīkla spraudni.

Pēc katras lietošanas

1. Iztukšojiet tvertni.
2. Ierīci no iekšpuses un ārpusē nosūciet un notīriet ar mitru lupatīņu.

Transportēšana

⚠ UZMANĪBU

Svara neievērošana

Savainojumu un bojājumu draudi

Transportējot ņemiet vērā ierīces svaru.

1. Pārvadājot ierīci transportlīdzeklīs, nodrošiniet to pret slīdēšanu un apgāšanos atbilstoši attiecīgajām spēkā esošajām prasībām.

Uzglabāšana

⚠ UZMANĪBU

Svara neievērošana

Savainojumu un bojājumu draudi

Uzglabājot ņemiet vērā ierīces svaru.

Ierīci drīkst uzglabāt tikai iekšējā telpā.

Kopšana un apkope

⚠ BĪSTAMI

Strāvas sītiena bīstamība

Iespējams gūt ievainojumus, pieskaroties strāvu vadītājiem detaļām

Izslēdziet ierīci.

Atvienojiet tīkla spraudni.

Pastāvīgā filtra groza tīrīšana

IEVĒRĪBA

Mitra pastāvīgā filtra groza radīts apdraudējums

Ierīces bojājumu risks

Nekad neievietojiet pastāvīgā filtra grozu, ja tas ir mitrs.

1. Atbloķējiet un noņemiet iesūkšanas galvu.
2. Pagrieziet sūkšanas galvu par 180° un nolieciet.
3. Atbloķējiet un noņemiet pastāvīgā filtra grozu.
4. Ja nepieciešams, veiciet pastāvīgā filtra groza (mazgājams) tīrīšanu zem tekoša ūdens.
5. Uzlieciet pastāvīgā filtra grozu un nofiksējiet to savā vietā.
6. Uzlieciet un nofiksējiet sūkšanas galvu.

Filtera maiņa nomaīņa

1. Atbloķējiet un noņemiet iesūkšanas galvu.
2. Noņemiet fīsa filtra maišņu no sūkšanas tīcaurules.
Attēls D
3. Ielockiet aizdares mēlīti un blīvi noslēdziet fīsa filtra maišņu.
4. Uzspraudiet jaunu fīsa filtra maišņu. Pārvelciet filtra maišņu atveri pilnībā pāri sūkšanas tīcaurules galam.
5. Uzlieciet un nofiksējiet sūkšanas galvu.

Gaisa izplūdes filtra nomaīņa

Izplūdes gaisa filtrs: nomainiet pēc vajadzības, bet ne retāk kā reizi gadā.

1. Atbloķējiet un noņemiet izplūdes režģi.
2. Noņemiet izplūdes gaisa filtra korpusu.
3. Gaisa izplūdes filtru izņemiet no izplūdes gaisa filtra korpusa.
4. Izplūdes gaisa filtra korpusā ievietojiet jaunu izplūdes gaisa filtru.
5. Ievietojiet izplūdes gaisa filtra korpusu.
6. Uzstādiat un nobloķējat izplūdes režģi.

HEPA filtra (speciālais piederums) nomaīņa

HEPA filtrs: nomainiet pēc vajadzības, bet ne retāk kā reizi gadā.

1. Atbloķējiet un noņemiet izplūdes režģi.
2. Izņemiet HEPA filtru (speciālais piederums).
3. Ievietojiet jaunu HEPA filtru (speciālais piederums).
4. Uzstādiat un nobloķējat izplūdes režģi.

Motora aizsargfiltra nomaīņa

1. Atbloķējiet un noņemiet iesūkšanas galvu.
2. Pagrieziet sūkšanas galvu par 180° un nolieciet.
3. Atbloķējiet un noņemiet pastāvīgā filtra grozu.
4. Izņemiet motora aizsargfiltru.
5. Ievietojiet jaunu motora aizsargfiltru.
6. Uzlieciet pastāvīgā filtra grozu un nofiksējiet to savā vietā.
7. Uzlieciet un nofiksējiet sūkšanas galvu.

Tīkla kabeļa nomaīņa

1. Atskrūvējiet un noņemiet tīkla kabeļa vadotni.
Attēls E
2. Atskrūvējiet un noņemiet kabeļa spoles vāku.
3. Notīniet tīkla kabeli no kabeļa spoles.
Attēls F
4. Atvienojiet un izņemiet tīkla kabeli.
5. Iespraudiet jauno tīkla kabeli un izvietojiet to, kā parādīts attēlā (vilces atslodgums).
Attēls G
6. Pagrieziet kabeļa spoli par 90° pretēji pulksteņrādītāja rādītāja virzienam tā, lai tīkla kabelis būtu nedaudz nosprīgots un tādējādi cieši piegulētu uz galim.
Attēls H
7. Kabeļu spoles vāku uzlieciet tā, lai tīkla kabelis netiktu saspiests. Nostipriniet vāku.
Attēls I

- Uztiniet tīkla kabeli pulksteņrādītāja kustības virzienā.
- Uzlieciet un nostipriniet tīkla kabeļa vadotni.

Attēls J

Palīdzība traucējumam gadījumā

⚠ BĪSTAMI

Strāvas sitiena bīstamība

Iespējams gūt ievainojumus, pieskaroties strāvu vadotnēm detaļām

Izslēdziet ierīci.

Atvienojiet tīkla spraudni.

Ierīce ekspluatācijas laikā izslēdzas

Nostrādājusi motora termoaizsardzība

- Pārbaudīt visas daļas, vai tās nav nosprostotas.
- Nomainiet filsa filtra maisiņu.
- Nomainiet motora aizsargfiltru.
- Nomainiet izplūdes gaisa filtru vai HEPA filtru (speciālais piederums).
- Ļaujiet motora turbīnai atdzist apmēram 30–40 minūtes. Ieslēdziet ierīci atkārtoti.

Sūkšanas turbīna nedarbojas

- Pārbaudīt kontaktlīdzdu un strāvas padeves drošinātāju.
- Pārbaudīt ierīces tīkla kabeli un tīkla spraudni.
- Ieslēdziet ierīci atkārtoti.

Samazinās sūkšanas jauda

- Izņemiet visus nosprostojumus no sūkšanas sprauslas, sūkšanas caurules vai sūkšanas šūtenes.
- Nomainiet filsa filtra maisiņu.
- Iztīriet pastāvīgā filtra grozu zem tekoša ūdens un ļaujiet tam izžūt.
- Kārtīgi uzlieciet/nofiksējiet sūkšanas galvu.
- Nomainiet bojātu sūkšanas šļūteni.
- Nomainiet motora aizsargfiltru.

Putekļu noplūde sūkšanas laikā

- Pārbaudiet filsa filtra maisiņa fiksāciju.
- Nomainiet filsa filtra maisiņu.
- Kārtīgi uzlieciet/nofiksējiet sūkšanas galvu.
- Iztīriet pastāvīgā filtra grozu zem tekoša ūdens un ļaujiet tam izžūt.
- Ievietojiet jaunu pastāvīgā filtra grozu.
- Pareizi ievietojiet vai nomainiet motora aizsargfiltru.

Klientu apkalpošanas dienests

Ja traucējumu nav iespējams novērst, to nepieciešams pārbaudīt klientu apkalpošanas dienestam.

Garantija

Katrā valstī ir spēkā mūsu atbildīgā tirdzniecības uzņēmuma izdotie garantijas nosacījumi Garantijas termiņā Jūsu ierīces iespējamās darbības traucējumus mēs novērsīsim bez maksas, ja to cēlonis būs materiāla vai ražošanas kļūda. Garantijas gadījumā ar pirkumu apliecināto dokumentu vērsieties pie tirgotāja vai tuvākajā pilnvarotajā Klientu apkalpošanas centrā.

(Adresi skatīt aizmugurē)

Papildu informācija par garantiju (ja tāda ir pieejama) ir atrodama vietējās Kärcher tīmekļa vietnes servisa sadaļā "Lejupielādes".

Piederumi un rezerves daļas

Izmantot tikai oriģinālos piederumus un oriģinālās rezerves daļas, jo tie garantē drošu un nevainojamu ierīces darbību.

Informāciju par piederumiem un rezerves daļām skatīt www.kaercher.com.

ES atbilstības deklarācija

Ar šo mēs paziņojam, ka turpmāk tekstā minētās iekārtas projekts un konstrukcija, kā arī mūsu izgatavotais modelis atbilst ES direktīvu drošības un veselības pamatprasībām. Veicot ar mums nesaskaņotas izmaiņas iekārtas uzbūvē, šī deklarācija zaudē savu spēku.

Produkts: Sausās sūkšanas putekļsūcējs

Tips: 1.355-xxx

Tips: 1.527-xxx

Attiecīgās ES direktīvas

2006/42/EK (+2009/127/EK)

2009/125/EK

2011/65/ES

2014/30/ES

Piemērotie saskaņotie standarti

EN IEC 63000: 2018

EN 55014-1: 2017 + A11: 2020

EN 55014-2: 2015

EN 60312-1: 2017

EN 60335-1

EN 60335-2-69

EN 61000-3-2: 2014

EN 61000-3-3: 2013

EN 62233: 2008

Piemērotie valsts standarti

-

Piemērotā(-s) regula(-s)

666/2013

Parakstītāji rīkojas valdes vārdā un ar tās pilnvaru.



H. Jenner

Chairman of the Board of Management



S. Reiser

Director Regulatory Affairs & Certification

Pilnvarotais sagatavot dokumentāciju:

S. Reizers (S. Reiser)

Alfred Kärcher SE & Co. KG

Alfred-Kärcher-Str. 28 - 40

71364 Winnenden (Vācija)

Tālr.: +49 7195 14-0

Fakss: +49 7195 14-2212

Winnenden, 2020/10/01

Tehniskie dati

		Kärcher T 10/1 (Adv/ HEPA)	Kärcher T 15/1 (Adv/ HEPA)
Strāvas pieslēgums			
Tīkla spriegums	V	220-240	220-240
Fāze	~	1	1
Tīkla frekvence	Hz	50-60	50-60
Aizsardzības klase		II	II
Nominālais jaudas patēriņš	W	500	500
Ierīces veiktspējas dati			
Tvertnes saturs	l	10	15
Gaisa apjoms (maks.)	l/s	38	38
Vakuuma vērtība (maks.)	kPa (mbar)	18,5 (185)	18,5 (185)
Izmēri un svars			
Garums x platums x augstums	mm	430 x 255 x 370	430 x 255 x 420
Raksturīgais ekspluatācijas svars	kg	6,6	6,9
Sūkšanas šļūtenes diametrs	mm	35	35
Vides nosacījumi			
Vides temperatūra (maks.)	°C	+40	+40
Aprēķinātās vērtības saskaņā ar EN 60335-2-69			
Trokšņa spiediena līmenis L_{pA}	dB(A)	52	52
Nedrošības faktors K_{pA}	dB(A)	2	2
Trokšņa intensitātes līmenis L_{WA}	dB(A)	64	64
Roku-plaukstu vibrācijas vērtība	m/s^2	<2,5	<2,5
Nedrošības faktors K	m/s^2	0,2	0,2
Tīkla kabelis			
Tīkla kabeļa tips	mm^2	H05VV 2x1,0 GF	H05VV 2x1,0 GF
Daļas numurs (EU)		6.650-915.0	6.650-915.0
Daļas numurs (GB)		6.652-282.0	6.652-282.0
Daļas numurs (CH)		6.652-281.0	6.652-281.0
Kabeļu garums	m	12	12

Paturētas tiesības uz tehniskajām izmaiņām.

Turinys

Bendrosios nuorodos	61
Aplinkos apsauga	61
Naudojimas laikantis nurodymų	61
Prietaiso aprašymas	61
Paruošimas	61
Atidavimas eksploatuoti	61
Valdymas	62
Gabenimas	62
Laikymas	62
Kasdienė priežiūra ir techninė priežiūra	62
Pagalba trikčių atveju	63
Garantija	63
Priedai ir atsarginės dalys	63
ES atitikties deklaracija	63
Techniniai duomenys	64

Bendrosios nuorodos



Prieš pradėdami naudotis prietaisu, perskaitykite šią originalią naudojimo instrukciją ir pridėdamus saugos nurodymus. Laikykitės jų.

Išsaugokite abi knygeles vėlesniam naudojimui arba kitam prietaiso savininkui.

- Nesilaikydami naudojimo instrukcijos reikalavimų ir saugos nurodymų, galite sugadinti prietaisą ir sukelti pavojų naudotojui ir kitiems asmenims.
- Aptikus transportavimo pažeidimų, nedelsdami informuokite apie tai pardavėją.
- Išpakavę patikrinkite, ar yra visi prietaiso priedai ir ar jie nepažeisti.

Aplinkos apsauga



Pakuotės medžiagos gali būti perdirbamos. Pakuotės atliekas prašome šalinti laikantis aplinkos apsaugos teisės aktų reikalavimų.



Elektros ir elektroniniuose prietaisuose būna vertingų perdirbamųjų medžiagų ir dažnai, pvz., galvaninių elementų, akumuliatorių sudedamųjų dalių, arba alyvos, kurias netinkamai naudojant

arba jas šalinant ne pagal reikalavimus gali kilti pavojus žmonių sveikatai ir aplinkai. Tačiau norint tinkamai eksploatuoti prietaisą šios sudedamosios dalys yra būtinos. Šiuo simboliu pažymėtus prietaisus draudžiama šalinti su buitinėmis atliekomis.

Nuorodos dėl sudedamųjų medžiagų (REACH)

Naujausią informaciją apie sudedamąsias medžiagas rasite: www.kaercher.de/REACH

Naudojimas laikantis nurodymų



ĮSPĖJIMAS

Pavojus sveikatai

Įkvėpus sveikatai kenksmingų medžiagų

Nenaudokite prietaiso sveikatai kenksmingoms dulkiems siurbti.

DĖMESIO

Įrenginio pažeidimai

Trumpasis jungimas dėl didelio oro drėgningo

Prietaisą naudokite ir laikykite tik patalpų viduje.

- Šis universalusis siurblys skirtas sausajam grindų ir sienų paviršių valymui.
- Šis prietaisas skirtas komerciniam naudojimui, pvz., viešbučiuose, mokyklose, ligoninėse, gamyklose, parduotuvėse, biuruose ir nuomos versle.

Prietaiso aprašymas

Paveikslas A

- ① Maitinimo kabelis
- ② Išpūtimo grotelį užrakinimas
- ③ Išpūtimo grotelės
- ④ Pastatymo padėties grindų antgaliui
- ⑤ Identifikacinė plokštelė
- ⑥ Siurbiamoji žarna
- ⑦ Išeinančio oro filtro korpusas
- ⑧ Išleidžiamojo oro filtras
- ⑨ Apmušalų valymo antgalis
- ⑩ Kabelio būgno laikiklis
- ⑪ Žarnos laikiklis
- ⑫ Kabelio būgnas
- ⑬ Nešimo rankena (sulankstoma)
- ⑭ Siurbiamoji galvutė
- ⑮ Siurbiamosios galvutės fiksatorius
- ⑯ Nešvarumų talpykla
- ⑰ Kreipiamasis ratukas
- ⑱ Siurbiamasis atvamzdis
- ⑲ Siūlių valymo antgalis
- ⑳ Pagrindinis jungiklis
- ㉑ Perjungiklis „Kietųjų dangų paviršiai / kiliminės dangos“
- ㉒ Grindų valymo antgalis
- ㉓ Reguliuojamasis teleskopinis siurbimo vamzdis
- ㉔ Teleskopinis siurbimo vamzdis
- ㉕ Siurbimo jėgos reguliatorius
- ㉖ Alkūnė
- ㉗ Nuolatinis filtro sietelis
- ㉘ Variklio apsauginis filtras

Spalvinis ženklėjimas

- Valymo proceso valdymo elementai yra geltoni.
- Techninės priežiūros ir aptarnavimo elementai yra šviesiai pilki.

Paruošimas

1. Išpakuokite prietaisą ir sumontuokite priedus.

Paveikslas B

Atidavimas eksploatuoti

1. Patikrinkite, ar nuolatinis filtro sietelis pritvirtintas prie siurbimo galvutės.

Darbo režimai

- 1 Eksploatavimas su filtro maišeliu
- 2 Eksploatavimas be filtro maišelio

HEPA filtras (specialusis priedas) įdėjimas

1. Atrakinkite ir nuimkite išpūtimo grotele.
2. Išimkite išeinančio oro filtro korpusą.
3. Įdėkite naują „HEPA“ filtrą (specialusis priedas).
4. Pritvirtinkite ir užfiksuokite išpūtimo groteles.

Filtro maišelio įdėjimas

1. Panaikinkite siurbimo galvutės blokavimą ir ją nuimkite.
 2. Užmaukite medžiaginį filtravimo maišėlį. Filtro maišelio angą visiškai ištraukite per siurbimo lizdo pečių.
- Paveikslas C**
3. Uždėkite ir užfiksuokite siurbimo galvutę.

Valdymas

Mašinos įjungimas

1. Įkiškite tinklo kištuką.
2. Įjunkite prietaiso pagrindinį jungiklį.

Nustatykite siurbimo galią

1. Siurbimo galią pasirinkite naudodami siurbimo reguliatorių.

Valymo režimas

1. Grindų valymo antgalio perjungiklį nustatykite į kietųjų paviršių arba kiliminės dangos valymo padėtį.
2. Atlikite valymą.

Įrenginio išjungimas

1. Išjunkite prietaiso pagrindinį jungiklį.
2. Ištraukite tinklo kištuką.

Po kiekvieno naudojimo

1. Ištuštinkite rezervuarą.
2. Išvalykite prietaisą iš vidaus ir išorės nusiurbdami bei nuvalykite drėgna šluoste.

Gabenimas

⚠ **ATSARGIAI**

Nesilaikant svorio nuorodos

Sužalojimų ir materialinės žalos pavojus

Transportuodami atsizvelkite į įrenginio svorį.

1. Prietaisą gabendami transporto priemonėje įtvirtinkite jį pagal galiojančias taisykles, kad jis neslystų ir neapvirštų.

Laikymas

⚠ **ATSARGIAI**

Nesilaikant svorio nuorodos

Sužalojimų ir materialinės žalos pavojus

Laikydami atsizvelkite į prietaiso svorį.

Įrenginį eksploatuoti leidžiama tik vidaus patalpose.

Kasdienė priežiūra ir techninė priežiūra

⚠ **PAVOJUS**

Elektros smūgio pavojus

Sužalojimai prisilietus prie elektrinių dalių

Išjunkite prietaisą.

Ištraukite tinklo kištuką.

Nuolatinio filtro sietelio valymas

DĖMESIO

Pavojus dėl drėgno nuolatinio filtro sietelio

Pavojus sugadinti įrenginį

Niekada nedėkite šlapio nuolatinio filtro sietelio.

1. Panaikinkite siurbimo galvutės blokavimą ir ją nuimkite.
2. Pasukite siurbimo galvutę 180 ° ir padėkite žemyn.
3. Atfiksuokite ir išimkite nuolatinio filtro sietelį.
4. Jeigu būtina, išvalykite nuolatinio filtro sietelį (plaunamąjį) išplaudami tekančiu vandeniu, ir palikite išdžiūti.
5. Įdėkite nuolatinio filtro sietelį ir užfiksuokite jį vietoje.
6. Uždėkite ir užfiksuokite siurbimo galvutę.

Filtro maišelio keitimas

1. Panaikinkite siurbimo galvutės blokavimą ir ją nuimkite.
 2. Nuimkite pluoštinį filtro maišėlį nuo siurbimo antgalio.
- Paveikslas D**
3. Užstumkite užspaudžiamąją juostelę ir sandariai uždarykite medžiaginį filtravimo maišėlį.
 4. Užmaukite naują medžiaginį filtravimo maišėlį. Filtro maišelio angą visiškai ištraukite per siurbimo lizdo pečių.
 5. Uždėkite ir užfiksuokite siurbimo galvutę.

Išleidžiamojo oro filtro keitimas

Išeinančio oro filtras: keiskite pagal poreikį, bet ne rečiau kaip kartą per metus.

1. Atrakinkite ir nuimkite išpūtimo grotele.
2. Išimkite išeinančio oro filtro korpusą.
3. Išimkite išeinančio oro filtrą iš išeinančio oro filtro korpuso.
4. Įdėkite į išeinančio oro filtro korpusą naują oro išeinančio oro filtrą.
5. Įdėkite išeinančio oro filtro korpusą.
6. Pritvirtinkite ir užfiksuokite išpūtimo groteles.

HEPA filtras (specialusis priedas) keitimas

HEPA filtras: keiskite pagal poreikį, bet ne rečiau kaip kartą per metus.

1. Atrakinkite ir nuimkite išpūtimo grotele.
2. Išimkite HEPA filtrą (specialusis priedas).
3. Įdėkite naują HEPA filtrą (specialusis priedas).
4. Pritvirtinkite ir užfiksuokite išpūtimo groteles.

Variklio apsauginio filtro keitimas

1. Panaikinkite siurbimo galvutės blokavimą ir ją nuimkite.
2. Pasukite siurbimo galvutę 180 ° ir padėkite žemyn.
3. Atfiksuokite ir išimkite nuolatinio filtro sietelį.
4. Išimkite variklio apsauginį filtrą.
5. Įdėkite naują variklio apsauginį filtrą.
6. Įdėkite nuolatinio filtro sietelį ir užfiksuokite jį vietoje.
7. Uždėkite ir užfiksuokite siurbimo galvutę.

Pakeiskite maitinimo tinklo kabelį

1. Atsukite ir nuimkite maitinimo kabelio kreiptuvą.
- Paveikslas E**
2. Atsukite ir nuimkite kabelio būgno dangtį.
 3. Išvyniokite tinklo kabelį iš kabelio būgno.
- Paveikslas F**
4. Atjunkite ir ištraukite tinklo kabelį.
 5. Įjunkite naują maitinimo laidą ir nutieskite jį taip, kaip parodyta paveikslėlyje (įtempių mažinimas).
- Paveikslas G**
6. Pasukite kabelio būgną 90° kampu prieš laikrodžio rodyklę, kad tinklo kabelis būtų šiek tiek įtemptas, todėl tvirtai priglustų prie lizdo.
- Paveikslas H**

7. Kabelio būgno dangtį uždėkite taip, kad nebūtų užspausstas tinklo kabelis. Uždėkite dangtį.
Paveikslas I
8. Tinklo kabelį vyniokite pagal laikrodžio rodyklę.
9. Pritvirtinkite ir užfiksuokite tinklo kabelio kreiptuvą.
Paveikslas J

Pagalba trikčių atveju

⚠ PAVOJUS

Elektros smūgio pavojus

Sužalojimai prisilietus prie elektrinių dalių
Išjunkite prietaisą.

Ištraukite tinklo kištuką.

Veikiantis įrenginys išsijungia

Suveikia apsauginis šiluminis variklio elementas

1. Patikrinkite visas dalis, ar jos nėra užkimštos.
2. Pakeiskite pluoštinio filtro maišelį.
3. Variklio apsauginio filtro keitimas
4. Pakeiskite išeinančio oro filtrą arba HEPA filtrą (specialius priedas).
5. Plaukite apie 30–40 minučių, kol variklio turbina ataus. Vėl įjunkite prietaisą.

Neveikia siurbimo turbina

1. Patikrinkite maitinimo kištuką ir elektros saugiklį.
2. Patikrinkite įrenginio maitinimo laidą ir tinklo kištuką.
3. Vėl įjunkite įrenginį.

Siurbimo galia mažėja

1. Pašalinkite visus kamščius iš siurbimo antgalio, siurbimo vamzdžio arba siurbimo žarnos.
2. Pakeiskite pluoštinio filtro maišelį.
3. Nuolatinio filtro sietelį išplaukite po tekančiu vandeniu ir išdžiovinkite.
4. Tinkamai uždėkite / įtvirtinkite siurbimo galvutę.
5. Pakeiskite defektinę siurbimo žarną.
6. Variklio apsauginio filtro keitimas

Siurbiant sklinda dulkės

1. Patikrinkite pluoštinio filtro maišelio įtvirtinimą.
2. Pakeiskite pluoštinio filtro maišelį.
3. Tinkamai uždėkite / įtvirtinkite siurbimo galvutę.
4. Nuolatinio filtro sietelį išplaukite po tekančiu vandeniu ir išdžiovinkite.
5. Įdėkite naują nuolatinio filtro sietelį.
6. Teisingai įdėkite arba pakeiskite variklio apsauginį filtrą.

Klientų aptarnavimo centras

Jeigu negalite pašalinti gedimo, pristatykite prietaisą į klientų aptarnavimo centrą.

Garantija

Kiekvienoje šalyje galioja mūsų įgaliotų pardavėjų nustatytos garantijos sąlygos. Galimus prietaiso gedimus garantijos galiojimo laikotarpiu pašalinsime nemokamai, jei tokių gedimų priežastis buvo netinkamos medžiagos ar gamybos klaidos. Dėl garantinių gedimų šalinimo kreipkitės į savo pardavėją arba artimiausią klientų aptarnavimo tarnybą pateikdami pirkimą patvirtinančių kasos kvitą.

(Adresą rasite kitoje pusėje)

Daugiau informacijos apie garantiją (jei tokia yra) rasite vietinės „Kärcher“ svetainės techninio aptarnavimo srityje, skiltyje „Atsisuntimai“.

Priedai ir atsarginės dalys

Naudokite tik originalius priedus ir originalas atsargines dalis – taip užtikrinsite, kad įrenginys veiktų patikimai ir be triukščių.
Informaciją apie priedus ir atsargines dalis rasite svetainėje www.kaercher.com.

ES atitikties deklaracija

Pareiškiame, kad toliau aprašyto aparato brėžiniai ir konstrukcija bei mūsų į rinką išleistas modelis atitinka pagrindinius ES direktyvų saugumo ir sveikatos apsaugos reikalavimus. Jeigu įrenginiui atliekamas su mumis nesuderintas keitimas, ši deklaracija netenka savo galios.

Produktas: Sauso valymo siurblys

Tipas: 1.355-xxx

Tipas: 1.527-xxx

Atitinkamos ES direktyvos

2006/42/EB (+2009/127/EB)

2009/125/EB

2011/65/ES

2014/30/ES

Taikomi darnieji standartai

EN IEC 63000: 2018

EN 55014-1: 2017 + A11: 2020

EN 55014-2: 2015

EN 60312-1: 2017

EN 60335-1

EN 60335-2-69

EN 61000-3-2: 2014

EN 61000-3-3: 2013

EN 62233: 2008

Taikomi nacionaliniai standartai

-

Taikomas (-i) Reglamentas (-ai)

666/2013

Pasirašantys asmenys veikia pagal bendrovės vadovų įgaliojimus.



H. Jenner

Chairman of the Board of Management



S. Reiser

Director Regulatory Affairs & Certification

Dokumentacijos tvarkytojas:

S. Reiser

Alfred Kärcher SE & Co. KG

Alfred-Kärcher-Str. 28 - 40

71364 Vinendenas, Vokietija

Tel.: +49 7195 14-0

Faks.: +49 7195 14-2212

Winnenden, 2020/10/01

Techniniai duomenys

		Kärcher T 10/1 (Adv/ HEPA)	Kärcher T 15/1 (Adv/ HEPA)
Elektros jungtis			
Tinklo įtampa	V	220-240	220-240
Fazė	~	1	1
Tinklo dažnis	Hz	50-60	50-60
Apsaugos klasė		II	II
Vardinė naudojamoji galia	W	500	500
Įrenginio galios duomenys			
Talpyklos tūris	l	10	15
Oro kiekis (maks.)	l/s	38	38
Neigiamasis slėgis (maks.)	kPa (mbar)	18,5 (185)	18,5 (185)
Matmenys ir svoriai			
Ilgis x plotis x aukštis	mm	430 x 255 x 370	430 x 255 x 420
Tipinis darbinis svoris	kg	6,6	6,9
Siurbiamosios žarnos skersmuo	mm	35	35
Aplinkos sąlygos			
Aplinkos temperatūra (maks.)	°C	+40	+40
Nustatyta vertė pagal EN 60335-2-69			
Garso lygis L_{pA}	dB(A)	52	52
Neapibrėžtis K_{pA}	dB(A)	2	2
Garso galios lygis L_{WA}	dB(A)	64	64
Plaštakos ir rankos vibracijos vertė	m/s^2	<2,5	<2,5
Neapibrėžtis K	m/s^2	0,2	0,2
Tinklo kabelis			
Tinklo kabelio tipas	mm^2	H05VV 2x1,0 GF	H05VV 2x1,0 GF
Dalies numeris (EU)		6.650-915.0	6.650-915.0
Dalies numeris (GB)		6.652-282.0	6.652-282.0
Dalies numeris (CH)		6.652-281.0	6.652-281.0
Kabelio ilgis	m	12	12

Pasilikame teisę daryti techninius pakeitimus.

Spis treści

Ogólne wskazówki.....	65
Ochrona środowiska.....	65
Zastosowanie zgodne z przeznaczeniem.....	65
Opis urządzenia.....	65
Przygotowanie.....	65
Uruchomienie.....	65
Obsługa.....	66
Transport.....	66
Składowanie.....	66
Czyszczenie i konserwacja.....	66
Usuwanie usterek.....	67
Gwarancja.....	67
Akcesoria i części zamienne.....	67
Deklaracja zgodności UE.....	67
Dane techniczne.....	68

Ogólne wskazówki



Przed rozpoczęciem użytkowania urządzenia należy przeczytać oryginalną instrukcję obsługi oraz załączone

wskazówki dotyczące bezpieczeństwa. Postępować zgodnie z podanymi instrukcjami.

Oba zeszyty przechować do późniejszego wykorzystania lub dla następnego użytkownika.

- Nieprzestrzeganie instrukcji obsługi i wskazówek dotyczących bezpieczeństwa może doprowadzić do uszkodzenia urządzenia i powstania zagrożeń dla osoby obsługującej oraz innych osób.
- Ewentualne uszkodzenia transportowe należy niezwłocznie zgłosić sprzedawcy.
- Podczas rozpakowywania urządzenia należy je sprawdzić pod kątem kompletności i uszkodzeń.

Ochrona środowiska



Materiały, z których wykonano opakowania, nadają się do recyklingu. Opakowania poddać utylizacji przyjaznej dla środowiska naturalnego.



Elektryczne i elektroniczne urządzenia zawierają cenne surowce wtórne, a często również takie części składowe jak baterie, akumulatory lub olej, które w razie niewłaściwej obsługi lub nieprawidłowej utylizacji mogą stanowić potencjalne zagrożenie dla zdrowia ludzkiego i środowiska naturalnego. Jednak te części składowe są niezbędne do prawidłowej pracy urządzenia. Urządzeń oznaczonych tym symbolem nie można wyrzucać do odpadów z gospodarstw domowych.

Wskazówki dotyczące składników (REACH)

Aktualne informacje dotyczące składników można znaleźć na stronie: www.kaercher.de/REACH

Zastosowanie zgodne z przeznaczeniem

⚠ OSTRZEŻENIE

Zagrożenie dla zdrowia

Wdychanie pyłów szkodliwych dla zdrowia

Nie używać urządzenia do odsysania pyłów szkodliwych dla zdrowia.

UWAGA

Uszkodzenie urządzenia

Zwarcie na skutek za wysokiej wilgotności powietrza

Urządzenie może być używane i składowane tylko wewnątrz pomieszczeń.

- Niniejszy odkurzacz uniwersalny przeznaczony jest do czyszczenia na sucho powierzchni podłogowych i ściennych.
- To urządzenie jest przeznaczone do użytku komercyjnego, np. w hotelach, szkołach, szpitalach, fabrykach, sklepach, biurach i lokalach na wynajem.

Opis urządzenia

Rysunek A

- ① Przewód zasilający
- ② Blokada kratki wentylacyjnej
- ③ Kratka wentylacyjna
- ④ Dysza podłogowa w położeniu parkowania
- ⑤ Tabliczka znamionowa
- ⑥ Wąż ssący
- ⑦ Obudowa filtra powietrza wylotowego
- ⑧ Filtr powietrza wylotowego
- ⑨ Dysza do tapicerki
- ⑩ Korba bębna kablowego
- ⑪ Uchwyt węża
- ⑫ Bęben kablowy
- ⑬ Uchwyt (składany)
- ⑭ Głowica ssąca
- ⑮ Blokada głowicy ssącej
- ⑯ Zbiornik zanieczyszczeń
- ⑰ Kółko skrętne
- ⑱ Króciec ssawny
- ⑲ Dysza do fуг
- ⑳ Wylłącznik główny
- ㉑ Przełącznik Powierzchnia twarda/dywan
- ㉒ Dysza podłogowa
- ㉓ Regulacja teleskopowej rury ssącej
- ㉔ Rura ssawna teleskopowa
- ㉕ Regulator siły ssania
- ㉖ Krzywka
- ㉗ Stały kosz filtracyjny
- ㉘ Filtr ochronny siłnika

Kolor oznaczenia

- Elementy obsługowe procesu czyszczenia są żółte.
- Elementy obsługowe konserwacji i serwisu są jasnoszare.

Przygotowanie

1. Rozpakować urządzenie i zamontować akcesoria.

Rysunek B

Uruchomienie

1. Sprawdzić, czy stały kosz filtracyjny jest przymocowany do głowicy ssącej.

Tryby pracy

1. Praca z torebką filtracyjną
2. Praca bez torebki filtracyjnej

Zakładanie filtra HEPA (wyposażenie specjalne)

1. Odblokować i zdjąć kratkę wentylacyjną.
2. Zdemontować obudowę filtra powietrza wylotowego.
3. Włożyć filtr HEPA (wyposażenie specjalne).
4. Zamontować i zablokować kratkę wentylacyjną.

Montaż torebki filtracyjnej

1. Odblokować i zdjąć głowicę ssącą.
2. Założyć worek włókninowy. Całkowicie naciągnąć otwór torebki filtracyjnej na krawędź krócca ssawnego.

Rysunek C

3. Założyć i zablokować głowicę ssącą.

Obsługa

Włączanie urządzenia

1. Podłączyć wtyczkę sieciową.
2. Włączyć urządzenie naciskając wyłącznik główny.

Ustawianie siły ssania

1. Ustawić siłę ssania na regulatorze siły ssania.

Tryb czyszczenia

1. Ustawić przełącznik dyszy podłogowej na twardą powierzchnię lub dywan.
2. Przeprowadzić czyszczenie.

Wyłączanie urządzenia

1. Wyłączyć urządzenie naciskając wyłącznik główny.
2. Wyciągnąć wtyczkę sieciową.

Po każdym użyciu

1. Opróżnić pojemnik.
2. Wyczyścić urządzenie wewnątrz i na zewnątrz odkurzając je i wycierając wilgotną ściereczką.

Transport

⚠ OSTROŻNIE

Nieuwzględnianie masy urządzenia

Niebezpieczeństwo odniesienia obrażeń i uszkodzenia
Podczas transportu zwrócić uwagę na masę urządzenia.

1. Na czas transportu w pojazdach należy zabezpieczyć urządzenie przed ślizganiem się i przechyleniem zgodnie z obowiązującymi przepisami.

Składowanie

⚠ OSTROŻNIE

Nieuwzględnianie masy urządzenia

Niebezpieczeństwo odniesienia obrażeń i uszkodzenia
Podczas składowania uwzględnić masę urządzenia.
To urządzenie może być przechowywane tylko wewnątrz pomieszczeń.

Czyszczenie i konserwacja

⚠ NIEBEZPIECZEŃSTWO

Niebezpieczeństwo porażenia prądem

Obrażenia z powodu dotknięcia elementów przewodzących prąd

Wyłączyć urządzenie.

Odkręcić wtyczkę sieciową.

Czyszczenie stałego kosza filtracyjnego

UWAGA

Niebezpieczeństwo z powodu mokrego stałego kosza filtracyjnego

Niebezpieczeństwo uszkodzenia urządzenia

Nigdy nie montować stałego kosza filtracyjnego, gdy jest mokry.

1. Odblokować i zdjąć głowicę ssącą.
2. Obrócić głowicę ssącą o 180° i odłożyć.
3. Odblokować i wyjąć stały kosz filtracyjny.
4. W razie potrzeby wyczyścić stały kosz filtracyjny (nadający się do mycia) pod bieżącą wodą i pozostawić do wyschnięcia.
5. Założyć i zablokować stały kosz filtracyjny.
6. Założyć i zablokować głowicę ssącą.

Wymiana torebki filtracyjnej

1. Odblokować i zdjąć głowicę ssącą.
 2. Wyjąć worek włókninowy z krócca ssawnego.
- ### Rysunek D
3. Włożyć suwak zamykający i szczelnie zamknąć worek włókninowy.
 4. Założyć nowy worek włókninowy. Całkowicie naciągnąć otwór torebki filtracyjnej na krawędź krócca ssawnego.
 5. Założyć i zablokować głowicę ssącą.

Wymiana filtra powietrza wylotowego

Filtr powietrza wylotowego: wymiana w razie potrzeby, jednak przynajmniej 1 raz w roku

1. Odblokować i zdjąć kratkę wentylacyjną.
2. Zdemontować obudowę filtra powietrza wylotowego.
3. Wyjąć filtr powietrza wylotowego z obudowy.
4. Włożyć nowy filtr powietrza wylotowego do obudowy.
5. Zamontować obudowę filtra powietrza wylotowego.
6. Zamontować i zablokować kratkę wentylacyjną.

Wymiana filtra HEPA (wyposażenie specjalne)

Filtr HEPA: wymiana w razie potrzeby, jednak przynajmniej 1 raz w roku

1. Odblokować i zdjąć kratkę wentylacyjną.
2. Wyjąć filtr HEPA (wyposażenie specjalne).
3. Włożyć nowy filtr HEPA (wyposażenie specjalne).
4. Zamontować i zablokować kratkę wentylacyjną.

Wymiana filtra ochronnego silnika

1. Odblokować i zdjąć głowicę ssącą.
2. Obrócić głowicę ssącą o 180° i odłożyć.
3. Odblokować i wyjąć stały kosz filtracyjny.
4. Wyjąć filtr ochronny silnika.
5. Włożyć nowy filtr ochronny silnika.
6. Założyć i zablokować stały kosz filtracyjny.
7. Założyć i zablokować głowicę ssącą.

Wymiana przewodu zasilającego

1. Odkręcić i zdjąć prowadnicę przewodu zasilającego.

Rysunek E

2. Odkręcić i zdjąć pokrywę bębna kablowego.
3. Odwinąć przewód zasilający z bębna kablowego.

Rysunek F

4. Odkręcić i zdemontować przewód zasilający.
5. Podłączyć nowy przewód zasilający i ułożyć go zgodnie z rysunkiem (odciążenie).

Rysunek G

- Obrócić bęben kablowy o 90° w kierunku przeciwnym do ruchu wskazówek zegara tak, aby przewód zasilający był lekko naprężony i ściśle przylegał do króćca.

Rysunek H

- Ustawić pokrywę bębna kablowego tak, aby przewód zasilający nie został przygnieciony. Zamocować pokrywę.

Rysunek I

- Zwinąć przewód zasilający zgodnie z ruchem wskazówek zegara.
- Założyć i zamocować prowadnicę przewodu zasilającego.

Rysunek J

Usuwanie usterek

⚠ NIEBEZPIECZEŃSTWO

Niebezpieczeństwo porażenia prądem

Obrażenia z powodu dotknięcia elementów przewodzących prąd

Wyłączyć urządzenie.

Odłączyć wtyczkę sieciową.

Urządzenie wyłącza się w trakcie pracy

Silnik termostatora zadziałał

- Sprawdzić, czy którakolwiek część nie jest zatkana.
- Wymienić worek włókninowy.
- Wymienić filtr ochronny silnika.
- Wymienić filtr powietrza wylotowego lub filtr HEPA (wyposażenie specjalne).
- Odczekać około 30–40 minut, aż turbina silnika ostygnie. Ponownie włączyć urządzenie.

Turbina ssąca nie działa

- Sprawdzić gniazdko i bezpiecznik w instalacji zasilającej.
- Sprawdzić kabel sieciowy i wtyczkę sieciową urządzenia.
- Ponownie włączyć urządzenie.

Siła ssania słabnie

- Usunąć wszystkie zatory z dyszy ssącej, rury ssącej lub węża ssącego.
- Wymienić worek włókninowy.
- Wyczyścić stały koszt filtracyjny pod bieżącą wodą i pozostawić do wyschnięcia.
- Poprawidłowo zamontować/zablokować głowicę ssącą.
- Wymienić uszkodzony wąż ssący.
- Wymienić filtr ochronny silnika.

Wydostawianie się pyłu podczas odkurzania

- Sprawdzić osadzenie worka włókninowego.
- Wymienić worek włókninowy.
- Poprawidłowo zamontować/zablokować głowicę ssącą.
- Wyczyścić stały koszt filtracyjny pod bieżącą wodą i pozostawić do wyschnięcia.
- Włożyć nowy stały koszt filtracyjny.
- Poprawidłowo zamontować lub wymienić filtr ochronny silnika.

Serwis

Jeśli usterka nie może zostać usunięta, urządzenie musi zostać skontrolowane w serwisie.

Gwarancja

W każdym kraju obowiązują warunki gwarancji określone przez dystrybutora urządzeń Kärcher. Ewentualne usterki urządzenia usuwane są w okresie gwarancji bezpłatnie, o ile spowodowane są błędem materiałowym lub produkcyjnym. W sprawach napraw gwarancyjnych prosimy kierować się z dowodem zakupu do dystrybutora lub do autoryzowanego punktu serwisowego.

(Adres znajduje się na odwrocie)

Więcej informacji na temat gwarancji (jeśli są dostępne) można znaleźć w obszarze Serwis na lokalnej stronie internetowej Kärcher w sekcji "Pliki do pobrania".

Akcesoria i części zamienne

Należy stosować tylko oryginalne akcesoria i części zamienne, ponieważ gwarantują one bezpieczną i bezawaryjną pracę urządzenia.

Informacje dotyczące akcesoriów i części zamiennych można znaleźć na stronie www.kaercher.com.

Deklaracja zgodności UE

Niniejszym oświadczamy, że określone poniżej urządzenie odpowiada pod względem koncepcji, konstrukcji oraz wprowadzonej przez nas do handlu wersji obowiązującym zasadniczym wymogom dyrektyw UE dotyczącym bezpieczeństwa i zdrowia. Wszelkie niezgodności z nami modyfikacje urządzenia powodują utratę ważności tego oświadczenia.

Produkt: Odkurzacz do pracy na sucho

Typ: 1.355-xxx

Typ: 1.527-xxx

Obowiązujące dyrektywy UE

2006/42/WE (+2009/127/WE)

2009/125/WE

2011/65/UE

2014/30/UE

Zastosowane normy zharmonizowane

EN IEC 63000: 2018

EN 55014-1: 2017 + A11: 2020

EN 55014-2: 2015

EN 60312-1: 2017

EN 60335-1

EN 60335-2-69

EN 61000-3-2: 2014

EN 61000-3-3: 2013

EN 62233: 2008

Zastosowane normy krajowe

-

Zastosowane rozporządzenie(a)

666/2013

Niżej podpisane osoby działają na zlecenie i z upoważnienia zarządu.



H. Jenner

Chairman of the Board of Management



S. Reiser

Director Regulatory Affairs & Certification

Administrator dokumentacji:

S. Reiser

Alfred Kärcher SE & Co. KG

Alfred-Kärcher-Str. 28 - 40

71364 Winnenden (Germany)

Tel.: +49 7195 14-0

Faks: +49 7195 14-2212

Winnenden, 2020/10/01

Dane techniczne

		Kärcher T 10/1 (Adv/ HEPA)	Kärcher T 15/1 (Adv/ HEPA)
Przyłącze elektryczne			
Napięcie sieciowe	V	220-240	220-240
Faza	~	1	1
Częstotliwość sieciowa	Hz	50-60	50-60
Klasa ochrony		II	II
Pobór mocy znamionowej	W	500	500
Wydajność urządzenia			
Pojemność zbiornika	l	10	15
Ilość powietrza (maks.)	l/s	38	38
Podciśnienie (maks.)	kPa (mbar)	18,5 (185)	18,5 (185)
Wymiary i masa			
Dł. x szer. x wys.	mm	430 x 255 x 370	430 x 255 x 420
Typowy ciężar roboczy	kg	6,6	6,9
Średnica węża ssącego	mm	35	35
Warunki otoczenia			
Temperatura otoczenia (maks.)	°C	+40	+40
Wartości określone zgodnie z EN 60335-2-69			
Poziom ciśnienie akustycznego L_{pA}	dB(A)	52	52
Niepewność pomiaru K_{pA}	dB(A)	2	2
Poziom mocy akustycznej L_{WA}	dB(A)	64	64
Drgania przenoszone przez kończyny górne	m/s^2	<2,5	<2,5
Niepewność pomiaru K	m/s^2	0,2	0,2
Kabel sieciowy			
Typ kabla sieciowego	mm^2	H05VV 2x1,0 GF	H05VV 2x1,0 GF
Numer części (EU)		6.650-915.0	6.650-915.0
Numer części (GB)		6.652-282.0	6.652-282.0
Numer części (CH)		6.652-281.0	6.652-281.0
Długość kabla	m	12	12

Zmiany techniczne zastrzeżone.

Tartalom

Általános utasítások	69
Környezetvédelem	69
Rendeltétésszerű alkalmazás	69
A készülék leírása	69
Előkészítés	69
Üzembe helyezés	69
Kezelés	70
Szállítás	70
Tárolás	70
Ápolás és karbantartás	70
Segítség üzemzavarok esetén	71
Garancia	71
Tartozékok és pótalkatrészek	71
EU-megfelelőségi nyilatkozat	71
Műszaki adatok	72

Általános utasítások



A készülék első használata előtt olvassa el az eredeti kezelési útmutatót és a mellékelt biztonsági tanácsokat. Ezeknek megfelelően járjon el.

Őrizze meg mindkét tájékoztatót későbbi használatra vagy a következő tulajdonos számára.

- A használati utasítás és a biztonsági tanácsok be nem tartása a készülék károsodásához, valamint a kezelő és más személyek veszélyeztetéséhez vezethet.
- A szállítás során keletkezett károk esetén azonnal értesítse a kereskedőt.
- Kicsomagolásnál ellenőrizze, hogy a csomagolásból nem hiányzik-e valamilyen tartozék, illetve a csomagolás tartalma nem károsodott-e.

Környezetvédelem



A csomagolóanyag újrahasznosítható. Kérjük, környezetbarát módon semmisítse meg a csomagolást.



Az elektromos és elektronikus készülékek értékes újrahasznosítható anyagokat és gyakran olyan alkatrészeket tartalmaznak, mint az elemek, akkumulátorok vagy olaj, amelyek helytelen kezelés vagy ártalmatlanítás esetén veszélyeztethetik az egészséget és a környezetet. Ezek az alkotóelemek azonban a készülék rendeltetészerű üzemeléséhez szükségesek. Az ezzel a szimbólummal jelölt készülékeket nem szabad a háztartási hulladékkal együtt megsemmisíteni.

Összetevőkre vonatkozó utasítások (REACH)

Az összetevőkre vonatkozó aktuális információkat itt találja: www.kaercher.de/REACH

Rendeltétésszerű alkalmazás

⚠ FIGYELMEZTETÉS

Egészségkárosodás veszélye
Egészségre ártalmas por belélegzése

Ne használja a készüléket az egészségre ártalmas por felszívására.

FIGYELEM

A készülék károsodása

Rövidzárlat a túl magas nedvességtartalmú levegő miatt

A készüléket csak belső helyiségben használja és tárolja.

- Ez az univerzális készülék padló- és falfelületek száraztisztítására alkalmas.
- A készülék ipari használatra, pl. szállodákban, iskolákban, kórházakban, gyárakban, üzletekben, irodákban és bérleményekben történő használatra készült.

A készülék leírása

Ábra A

- ① Hálózati kábel
- ② A kifűvő rács reteszelése
- ③ Kipufogórács
- ④ A padlófűvőka parkolási pozíciója
- ⑤ Típus tábla
- ⑥ Szívótömlő
- ⑦ Távozó levegő szűrőház
- ⑧ Távozó levegő-szűrő
- ⑨ Párna fej
- ⑩ Kábeldob forgattyú
- ⑪ Tömlőtartó
- ⑫ Kábeldob
- ⑬ Hordozófogantyú (összecsukható)
- ⑭ Szívófej
- ⑮ Szívófej retesz
- ⑯ Szennytartály
- ⑰ Vezetőgörgő
- ⑱ Szívócsonk
- ⑲ Fűgafej
- ⑳ Főkapcsoló
- ㉑ Keménypadló burkolat/padlószőnyeg átkapcsoló
- ㉒ Padlókefe
- ㉓ Teleszkópszívócső beállítása
- ㉔ Teleszkópszívócső
- ㉕ Szívóerő szabályozó
- ㉖ Könyökcső
- ㉗ Állandó szűrőkosár
- ㉘ Motorvédő szűrő

Színkódolás

- A tisztítási folyamat kezelőelemei sárgák.
- A karbantartás és a szerviz kezelőelemei világoszürkék.

Előkészítés

1. Csomagolja ki a készüléket és telepítse a tartozékokat.

Ábra B

Üzembe helyezés

1. Ellenőrizze, hogy az állandó szűrőkosár csatlakoztatva van-e a szívófejhez.

Üzemmodok

1. Működés porzsákkal
2. Működés porzsák nélkül

HEPA-szűrő (különleges tartozék) beszerelése

1. Oldja ki és távolítsa el a kifúvó rácsot.
2. Távolítsa el a távozó levegő szűrő házát.
3. Helyezze be az új HEPA-szűrőt (külön tartozék).
4. Helyezze fel és rögzítse a kifúvó rácsot.

Porzsák behelyezése

1. Lazítsa meg és távolítsa el a szívófejet.
2. Csatlakoztassa a vilesszűrő tasakot. Az említett művelet kivitelezésekor húzza a porzsák nyílását teljesen a szívócsompra.

Ábra C

3. Helyezze fel és reteszelje a szívófejet.

Kezelés

A készülék bekapcsolása

1. Csatlakoztassa a hálózati dugaszt.
2. Kapcsolja be a készüléket a főkapcsolóval.

A szívóerő beállítás

1. Szabályozza a szívóerőt a szívóerő szabályozón.

Tisztító üzemmód

1. Állítsa a padlókefe átkapcsolóját keménypadló burkolatra vagy padlószőnyegre.
2. Végezze el a tisztítási munkálatokat.

A készülék kikapcsolása

1. Kapcsolja ki a készüléket a főkapcsolóval.
2. Húzza ki a hálózati csatlakozót.

Minden használat után

1. Ürítse ki a tartályt.
2. Tisztítsa meg a készüléket belül és kívül porszívózással és egy nedves kendővel.

Szállítás

⚠ VIGYÁZAT

A súly figyelmen kívül hagyása

Sérülés és károsodás veszélye

Szállítás során ügyeljen a készülék súlyára.

1. Járműben történő szállítás esetén a készüléket a mindenkor érvényes irányelvek szerint biztosítsa csúszás és felborulás ellen.

Tárolás

⚠ VIGYÁZAT

A súly figyelmen kívül hagyása

Sérülés és károsodás veszélye

Raktározás során ügyeljen a készülék súlyára.

A készüléket csak belső terekben szabad tárolni.

Ápolás és karbantartás

⚠ VESZÉLY

Aramütés veszélye

Sérülésveszély áram alatt álló részek érintése miatt

Kapcsolja ki a készüléket.

Húzza ki a hálózati dugaszt.

Az állandó szűrőkosár tisztítása

FIGYELEM

A nedves állandó szűrőkosár miatti veszély

A készülék károsodásának veszélye

Az állandó szűrőkosár telepítése nedves állapotban tilos.

1. Lazítsa meg és távolítsa el a szívófejet.
2. Forgassa el a szívófejet 180°-kal, és tegye le.
3. Nyissa ki és távolítsa el az állandó szűrőkosarat.
4. Szükség esetén tisztítsa a (mosható) állandó szűrőkosarat folyó víz alatt, majd hagyja megszáradni.
5. Helyezze fel és rögzítse az állandó szűrőkosarat.
6. Helyezze fel és reteszelje a szívófejet.

Porzsák cseréje

1. Lazítsa meg és távolítsa el a szívófejet.
2. Távolítsa el a vilesszűrő tasakot a szívófejről.

Ábra D

3. Kattintsa be az elzáró fület, és zárja hézagmentesen a vilesszűrő tasakot.
4. Illesszen be egy új vilesszűrő tasakot. Az említett művelet kivitelezésekor húzza a porzsák nyílását teljesen a szívócsompra.
5. Helyezze fel és reteszelje a szívófejet.

Távozólevegő-szűrő cseréje

Távozólevegő-szűrő: szükség szerint, de legalább évente 1-szer cserélje ki

1. Oldja ki és távolítsa el a kifúvó rácsot.
2. Távolítsa el a távozó levegő szűrő házát.
3. Vegye ki a távozólevegő-szűrőt a távozó levegő szűrő házából.
4. Helyezzen be új távozólevegő-szűrőt a távozó levegő szűrő házba.
5. Helyezze be a távozó levegő szűrő házát.
6. Helyezze fel és rögzítse a kifúvó rácsot.

A HEPA-szűrő (különleges tartozék) cseréje

HEPA-szűrő: szükség szerint, de legalább évente 1-szer cserélje ki

1. Oldja ki és távolítsa el a kifúvó rácsot.
2. Vegye ki a HEPA-szűrőt (külön tartozék).
3. Helyezzen be egy új HEPA-szűrőt (külön tartozék).
4. Helyezze fel és rögzítse a kifúvó rácsot.

A motorvédő szűrő cseréje

1. Lazítsa meg és távolítsa el a szívófejet.
2. Forgassa el a szívófejet 180°-kal, és tegye le.
3. Nyissa ki és távolítsa el az állandó szűrőkosarat.
4. Távolítsa el a motorvédő szűrőt.
5. Helyezzen be egy új motorvédő szűrőt.
6. Helyezze fel és rögzítse az állandó szűrőkosarat.
7. Helyezze fel és reteszelje a szívófejet.

Hálózati kábel cseréje

1. Csavarozza le és távolítsa el a hálózati kábel vezetőjét.

Ábra E

2. Csavarja le és távolítsa el a kábeldob fedelét.
3. Tekerje le a hálózati kábelt a kábeldobról.

Ábra F

4. Húzza ki és távolítsa el a hálózati kábelt.
5. Csatlakoztassa az új hálózati kábelt, és fektesse le az ábrán látható módon (feszültségmentesítés).

Ábra G

6. Forgassa el a kábeldobot 90°-kal az óramutató járásával ellentétes irányba, hogy a hálózati kábel kissé elfeszüljön, és így szorosan illeszkedjen a csaphoz.

Ábra H

7. Helyezze el a kábeldob fedelét úgy, hogy a hálózati kábel ne törjön meg. Rögzítse a fedelet.

Ábra I

8. Tekerje fel a hálózati kábelt az óramutató járásával megegyező irányban.

9. Csatlakoztassa és rögzítse a hálózati kábel vezetőjét.

Ábra J

Segítség üzemzavarok esetén

⚠ VESZÉLY

Áramütés veszélye

Sérülésveszély áram alatt álló részek érintése miatt. Kapcsolja ki a készüléket.

Húzza ki a hálózati dugaszt.

A készülék üzem közben leáll

A motor hővédő működésbe lépett

1. Ellenőrizze az összes alkatrészt, hogy nincsenek-e eltömődve.
2. Cserélje ki a vilesszűrő tasakot.
3. Cserélje ki a motorvédő szűrőt.
4. Cserélje ki a távozó levegő szűrőt vagy HEPA-szűrőt (külön tartozék).
5. Hagyja a motor turbináját kb. 30-40 percig hűlni. Kapcsolja be ismét a készüléket.

Szívóturbina nem működik

1. Ellenőrizze a dugaszolóaljzatot és az áramellátás biztosítékát.
2. Ellenőrizze a hálózati kábelt és a készülék hálózati csatlakozóját.
3. Ismét kapcsolja be a készüléket.

A szívóerő csökken

1. Távolítsa el az összes akadályt a szívófejből, a szívócsőből vagy a szívótömlőből.
2. Cserélje ki a vilesszűrő tasakot.
3. Tisztítsa meg az állandó szűrőkosarat folyó víz alatt és hagyja megszáradni.
4. A szívófejet megfelelően helyezze fel/reteszelje.
5. Cserélje ki a hibás szívótömlőt.
6. Cserélje ki a motorvédő szűrőt.

Porszívógás porszívózásakor

1. Ellenőrizze a vilesszűrő tasak rögzítettségét.
2. Cserélje ki a vilesszűrő tasakot.
3. A szívófejet megfelelően helyezze fel/reteszelje.
4. Tisztítsa meg az állandó szűrőkosarat folyó víz alatt és hagyja megszáradni.
5. Helyezzen be egy új állandó szűrőkosarat.
6. Helyezze be megfelelően és cserélje ki a motorvédő szűrőt.

Ügyfélszolgálat

Ha az üzemzavart nem sikerül elhárítani, a készüléket az ügyfélszolgálattal kell megvizsgáltatni.

Garancia

Minden országban az illetékes értékesítőnk által biztosított garanciális feltételek érvényesek. Amennyiben a garanciaidőn belül a készüléknél hibák merülnek fel, azokat díjmentesen orvosoljuk, ha az adott hibák anyag-, illetve gyártási hibák. Garanciális esetben kérjük, a számlával együtt forduljon forgalmazójához vagy a legközelebbi, arra jogosult ügyfélszolgálati irodához. (A cím a hátoldalon található)

A garanciával kapcsolatos további információk (amennyiben elérhetők) megtekinthetők a Kärcher Magyarország Szerviz elemében „Letöltések” menüjében.

Tartozékok és pótalkatrészek

Csak eredeti tartozékok és eredeti pótalkatrészt alkalmazzon; ezek garantálják a készülék biztonságos és zavartmentes üzemelését.

A tartozékokra és pótalkatrészekre vonatkozóan információkat itt talál: www.kaercher.com.

EU-megfelelőségi nyilatkozat

Ezúton kijelentjük, hogy az alább megjelölt gép tervezése és felépítése alapján, valamint az általunk forgalomba hozott kivitelben megfelel a vonatkozó EU-irányelvek alapvető biztonsági és egészségügyi követelményeinek. A gépen végzett, de velünk nem egyeztetett módosítás esetén jelen nyilatkozat érvényét veszti.

Termék: Száraz porszívó

Típus: 1.355-xxx

Típus: 1.527-xxx

Vonatkozó EU-irányelvek

2006/42/EK (+2009/127/EK)

2009/125/EK

2011/65/EU

2014/30/EU

Alkalmazott harmonizált szabványok

EN IEC 63000: 2018

EN 55014-1: 2017 + A11: 2020

EN 55014-2: 2015

EN 60312-1: 2017

EN 60335-1

EN 60335-2-69

EN 61000-3-2: 2014

EN 61000-3-3: 2013

EN 62233: 2008

Alkalmazott nemzeti szabványok

-

Alkalmazott rendelet(ek)

666/2013

Az aláírók a cégvezetőség megbízásából és teljes körű meghatalmazásával járnak el.



H. Jenner

Chairman of the Board of Management



S. Reiser

Director Regulatory Affairs & Certification

Dokumentációs meghatalmazott:

S. Reiser

Alfred Kärcher SE & Co. KG

Alfred-Kärcher-Str. 28 - 40

71364 Winnenden (Németország)

Tel.: +49 7195 14-0

Fax: +49 7195 14-2212

Winnenden, 2020/10/01

Műszaki adatok

		Kärcher T 10/1 (Adv/ HEPA)	Kärcher T 15/1 (Adv/ HEPA)
Elektromos csatlakozás			
Hálózati feszültség	V	220-240	220-240
Fázis	~	1	1
Hálózati frekvencia	Hz	50-60	50-60
Érintésvédelmi osztály		II	II
Névleges teljesítményfelvétel	W	500	500
A készülék teljesítményre vonatkozó adatai			
Tartály tartalma	l	10	15
Levegőmennyiség (max.)	l/s	38	38
Vákuum (max.)	kPa (mbar)	18,5 (185)	18,5 (185)
Méreték és súlyok			
Hosszúság x szélesség x magasság	mm	430 x 255 x 370	430 x 255 x 420
Jellemző üzemi súly	kg	6,6	6,9
Szívótömlő átmérője	mm	35	35
Környezeti feltételek			
Környezeti hőmérséklet (max.)	°C	+40	+40
Az EN 60335-2-69 szerint meghatározott értékek			
Zajszint L_{pA}	dB(A)	52	52
Bizonytalansági paraméter K_{pA}	dB(A)	2	2
L zajteljesítményszint L_{WA}	dB(A)	64	64
Kéz-kar-vibrációs érték	m/s^2	<2,5	<2,5
Bizonytalansági paraméter K	m/s^2	0,2	0,2
Hálózati kábel			
Hálózati kábel típusa	mm^2	H05VV 2x1,0 GF	H05VV 2x1,0 GF
Alkatrészszám (EU)		6.650-915.0	6.650-915.0
Alkatrészszám (GB)		6.652-282.0	6.652-282.0
Alkatrészszám (CH)		6.652-281.0	6.652-281.0
Kábelhossz	m	12	12

A műszaki változtatások jogát fenntartjuk.

Obsah

Obecné pokyny	73
Ochrana životního prostředí	73
Použití v souladu s určením	73
Popis přístroje	73
Příprava	73
Uvedení do provozu	73
Obsluha	74
Přeprava	74
Skladování	74
Péče a údržba	74
Návodů a při poruchách	75
Záruka	75
Příslušenství a náhradní díly	75
EU prohlášení o shodě	75
Technické údaje	76

Obecné pokyny



Před prvním použitím přístroje si přečtěte tento překlad originálního návodu k použití a přiložené

bezpečnostní pokyny. Řiďte se jimi.

Uschovejte obě příručky pro pozdější použití nebo pro dalšího vlastníka.

- V případě nedodržování návodu k použití a bezpečnostních pokynů mohou vzniknout škody na přístroji a nebezpečí pro obsluhu a další osoby.
- Škody vzniklé při přepravě ihned oznamte prodejci.
- Při vybalení zkontrolujte obsah balení, zda nechybí příslušenství a zda není obsah poškozený.

Ochrana životního prostředí



Obalové materiály jsou recyklovatelné. Obaly prosím likvidujte ekologickým způsobem.



Elektrické a elektronické přístroje obsahují hodnotné recyklovatelné materiály a často součásti, jako baterie, akumulátory nebo oleje, které mohou při chybném zacházení nebo

likvidaci představovat potenciální nebezpečí pro lidské zdraví nebo pro životní prostředí. Pro řádný provoz přístroje jsou však tyto součásti nezbytné. Přístroje označené tímto symbolem se nesmí likvidovat s domovním odpadem.

Upozornění k obsaženým látkám (REACH)

Aktuální informace k obsaženým látkám naleznete na stránkách: www.kaercher.de/REACH

Použití v souladu s určením

⚠ VAROVÁNÍ

Zdravotní riziko

Vdechnutí prachu nebezpečného pro zdraví

Přístroj není určen k odsávání prachu nebezpečného pro zdraví.

POZOR

Poškození přístroje

Zkrat z důvodu vysoké vlhkosti vzduchu

Přístroj používejte a skladujte pouze ve vnitřních prostorech.

- Tento univerzální vysavač je určen pro suché čištění podlah a stěn.
- Tento přístroj je vhodný pro komerční použití, např. v hotelech, školách, nemocnicích, továrnách, obchodech, v kancelářích a půjčovnách.

Popis přístroje

Ilustrace A

- 1 Sítový kabel
- 2 Uzamykání výfukové mřížky
- 3 Výfuková mřížka
- 4 Parkovací poloha podlahové hubice
- 5 Typový štítek
- 6 Sací hadice
- 7 Pouzdro filtru odváděného vzduchu
- 8 Filtr odváděného vzduchu
- 9 Hubice na čalounění
- 10 Klika kabelového bubnu
- 11 Držák hadice
- 12 Kabelový buben
- 13 Držadlo (sklopné)
- 14 Sací hlava
- 15 Zajištění sací hlavy
- 16 Nádoba na nečistoty
- 17 Řiditelné kolečko
- 18 Sací hrdlo
- 19 Štěrbinová hubice
- 20 Hlavní vypínač
- 21 Přepínač tvrdá podlaha/kobercová podlaha
- 22 Podlahová hubice
- 23 Nastavení teleskopické sací trubky
- 24 Teleskopická sací trubka
- 25 Regulátor sacího výkonu
- 26 Koleno
- 27 Permanentní filtrační koš
- 28 Ochranný filtr motoru

Barevné označení

- Ovládací prvky pro čisticí proces jsou žluté.
- Ovládací prvky pro údržbu a servis jsou světle šedé.

Příprava

1. Vybalte přístroj a namontujte příslušenství.

Ilustrace B

Uvedení do provozu

1. Zkontrolujte, zda je permanentní filtrační koš připevněn k sací hlavě.

Provozní režimy

- 1 Provoz se sáčkovým filtrem
- 2 Provoz bez sáčkového filtru

Instalace HEPA filtru (zvláštní příslušenství)

1. Odemkněte a sejměte výfukovou mřížku.
2. Vyjměte pouzdro filtru odváděného vzduchu.
3. Nasadte HEPA filtr (zvláštní příslušenství).
4. Nasadte a uzamkněte výfukovou mřížku.

Vložení sáčkového filtru

1. Odjistěte a sejměte sací hlavu.
2. Nasaďte rounový filtrační sáček. Přetáhněte otvor filtračního sáčku úplně přes rameno sacího hrdla.

Ilustrace C

3. Nasaďte a zajistěte sací hlavu.

Obsluha

Zapnutí přístroje

1. Připojte síťovou zástrčku.
2. Zapněte přístroj hlavní vypínačem.

Nastavení sací síly

1. Sací sílu regulujte pomocí regulátoru sací síly.

Režim čištění

1. Přepínač podlahové hubice postavte na tvrdou podlahu nebo kobercovou podlahu.
2. Proveďte čištění.

Vypnutí přístroje

1. Vypněte přístroj hlavní vypínačem.
2. Odpojte síťovou zástrčku.

Po každém provozu

1. Vyprázdněte zásobník.
2. Očistěte přístroj zvenku i zevnitř vysáním a otřením vlhkým hadříkem.

Přeprava

⚠ UPOZORNĚNÍ

Neodržení hmotnosti

Nebezpečí úrazu a poškození

Při přepravě vezměte v úvahu hmotnost stroje.

1. Při přepravě ve vozidle zajistěte přístroj podle příslušných platných směrnic proti sklouznutí a převržení.

Skladování

⚠ UPOZORNĚNÍ

Neodržení hmotnosti

Nebezpečí úrazu a poškození

Při skladování vezměte v úvahu hmotnost přístroje.

Přístroj se smí skladovat pouze ve vnitřním prostoru.

Péče a údržba

⚠ NEBEZPEČÍ

Nebezpečí úrazu elektrickým proudem

Zranění v důsledku kontaktu s částmi pod elektrickým proudem

Vypněte přístroj.

Odpojte síťovou zástrčku.

Čištění permanentního filtračního koše

POZOR

Nebezpečí související s mokrým permanentním filtračním košem

Nebezpečí poškození přístroje

Nikdy nevsazujte mokrý permanentní filtrační koš.

1. Odjistěte a sejměte sací hlavu.
2. Sací hlavu otočte o 180° a odložte ji stranou.
3. Odjistěte a vyjměte permanentní filtrační koš.
4. Permanentní filtrační koš (pratelný) čistěte pod tekoucí vodou v případě potřeby a nechte jej oschnout.

5. Nasaďte permanentní filtrační koš a zaklapněte jej na místo.
6. Nasaďte a zajistěte sací hlavu.

Výměna sáčkového filtru

1. Odjistěte a sejměte sací hlavu.
2. Stáhněte rounový filtrační sáček ze sacího hrdla.
Ilustrace D
3. Zaklapněte uzavírací klopou a rounový filtrační sáček hermeticky uzavřete.
4. Nasaďte nový rounový filtrační sáček. Přetáhněte otvor filtračního sáčku úplně přes rameno sacího hrdla.
5. Nasaďte a zajistěte sací hlavu.

Vyměňte filtr odváděného vzduchu

Filter odváděného vzduchu: výměna v případě potřeby, nejméně však jednou ročně

1. Odemkněte a sejměte výfukovou mřížku.
2. Vyjměte pouzdro filtru odváděného vzduchu.
3. Vyjměte filtr odváděného vzduchu z pouzdra filtru odváděného vzduchu.
4. Vložte nový filtr odváděného vzduchu do pouzdra filtru odváděného vzduchu.
5. Vložte pouzdro filtru odváděného vzduchu.
6. Nasaďte a zajistěte výfukovou mřížku.

Výměna HEPA filtru (zvláštní příslušenství)

HEPA filtr: výměna v případě potřeby, nejméně však jednou ročně

1. Odemkněte a sejměte výfukovou mřížku.
2. Vyjměte HEPA filtr (zvláštní příslušenství).
3. Nasaďte nový HEPA filtr (zvláštní příslušenství).
4. Nasaďte a zajistěte výfukovou mřížku.

Výměna ochranného filtru motoru

1. Odjistěte a sejměte sací hlavu.
2. Sací hlavu otočte o 180° a odložte ji stranou.
3. Odjistěte a vyjměte permanentní filtrační koš.
4. Vyjměte ochranný filtr motoru.
5. Vložte nový ochranný filtr motoru.
6. Nasaďte permanentní filtrační koš a zaklapněte jej na místo.
7. Nasaďte a zajistěte sací hlavu.

Výměna síťového kabelu

1. Odšroubujte a vyjměte vodičko síťového kabelu.
Ilustrace E
2. Odšroubujte a sejměte víko kabelového bubnu.
3. Odviňte síťový kabel z kabelového bubnu.
Ilustrace F
4. Odpojte a vyjměte síťový kabel.
5. Zapijte nový síťový kabel a položte jej podle obrázku (odlehčení tahu).
Ilustrace G
6. Otočte kabelový buben o 90° proti směru hodinových ručiček tak, aby byl síťový kabel mírně předepnut a tudíž těsně přiléhá k čepu.
Ilustrace H
7. Víko kabelového bubnu umístěte tak, aby nedošlo k přímáčknutí síťového kabelu. Upevněte víko.
Ilustrace I
8. Naviňte síťový kabel ve směru hodinových ručiček.
9. Připojte a upevněte vodičko síťového kabelu.
Ilustrace J

Nápověda při poruchách

⚠ NEBEZPEČÍ

Nebezpečí úrazu elektrickým proudem

Zranění v důsledku kontaktu s částmi pod elektrickým proudem

Vypněte přístroj.

Odpojte síťovou zástrčku.

Přístroj se vypíná během provozu

Teplný protektor motoru reaguje

1. Zkontrolujte všechny díly, zda nejsou ucpané.
2. Vyměňte rounový filtrační sáček.
3. Vyměňte ochranný filtr motoru.
4. Vyměňte filtr odváděného vzduchu nebo HEPA filtr (zvláštní příslušenství).
5. Motorovou turbínu nechte vychladnout po dobu cca 30-40 minut. Znovu přístroj zapněte.

Neběží sací turbína

1. Zkontrolujte zásuvku a pojistku elektrického napájení.
2. Zkontrolujte síťový kabel a síťovou zástrčku přístroje.
3. Znovu přístroj zapněte.

Klesá sací výkon

1. Odstraňte veškeré ucpání ze sací hubice, sací trubky nebo sací hadice.
2. Vyměňte rounový filtrační sáček.
3. Permanentní filtrační koš očistěte pod tekoucí vodou a vysušte.
4. Nasaďte/zajistěte správné sací hlavu.
5. Vyměňte vadnou sací hadici.
6. Vyměňte ochranný filtr motoru.

Únik prachu při vysávání

1. Zkontrolujte usazení rounového filtračního sáčku.
2. Vyměňte rounový filtrační sáček.
3. Nasaďte/zajistěte správné sací hlavu.
4. Permanentní filtrační koš očistěte pod tekoucí vodou a vysušte.
5. Vložte nový permanentní filtrační koš.
6. Nasaďte správné ochranný filtr motoru nebo jej vyměňte.

Zákaznický servis

Pokud nelze poruchu odstranit, musí kontrolu přístroje provést zákaznický servis.

Záruka

V každé zemi platí záruční podmínky vydané naší příslušnou distribuční společností. Případné závady vašeho přístroje odstraníme bezplatně během záruční lhůty, pokud jsou zaviněny vadou materiálu nebo výrobní vadou. V případě uplatnění nároků ze záruky se prosím obraťte s dokladem o koupi na svého prodejce nebo na nejbližší autorizované pracoviště zákaznického servisu.

(Adresa viz zadní stranu)

Další informace o záruce (jsou-li k dispozici) naleznete v servisní sekci na webové stránce místního zastoupení firmy Kärcher v části „Dokumenty ke stažení“.

Příslušenství a náhradní díly

Používejte pouze originální příslušenství a náhradní díly, které Vám zaručují bezpečný a bezporuchový provoz přístroje.

Informace o příslušenství a náhradních dílech naleznete na stránkách www.kaercher.com.

EU prohlášení o shodě

Prohlašujeme tímto, že níže uvedený stroj na základě svého provedení a druhu konstrukce, jakož i v provedení námi uváděném na trh, vyhovuje příslušným základním bezpečnostním a zdravotním požadavkům podle směrnice EU. V případě provedení námi neschválené změny stroje ztrácí toto prohlášení svoji platnost.

Výrobek: Vysávání za sucha

Typ: 1.355-xxx

Typ: 1.527-xxx

Příslušné směrnice EU

2006/42/ES (+2009/127/ES)

2009/125/ES

2011/65/EU

2014/30/EU

Aplikované harmonizované normy

EN IEC 63000: 2018

EN 55014-1: 2017 + A11: 2020

EN 55014-2: 2015

EN 60312-1: 2017

EN 60335-1

EN 60335-2-69

EN 61000-3-2: 2014

EN 61000-3-3: 2013

EN 62233: 2008

Aplikované národní normy

-

Aplikované(á) nařízení

666/2013

Níže podepsaní jednají z pověření a se zplnomocněním představenstva společnosti.



H. Jenner

Chairman of the Board of Management



S. Reiser

Director Regulatory Affairs & Certification

Zmocněnec pro dokumentaci:

S. Reiser

Alfred Kärcher SE & Co. KG

Alfred-Kärcher-Str. 28 - 40

71364 Winnenden (Německo)

Tel.: +49 7195 14-0

Fax: +49 7195 14-2212

Winnenden, 2020/10/01

Technické údaje

		Kärcher T 10/1 (Adv/ HEPA)	Kärcher T 15/1 (Adv/ HEPA)
Elektrické připojení			
Napětí sítě	V	220-240	220-240
Fáze	~	1	1
Síťová frekvence	Hz	50-60	50-60
Třída krytí		II	II
Jmenovitý příkon	W	500	500
Výkonnostní údaje přístroje			
Obsah nádrže	l	10	15
Množství vzduchu (max.)	l/s	38	38
Podtlak (max.)	kPa (mbar)	18,5 (185)	18,5 (185)
Rozměry a hmotnosti			
Délka x šířka x výška	mm	430 x 255 x 370	430 x 255 x 420
Typická provozní hmotnost	kg	6,6	6,9
Průměr sací hadice	mm	35	35
Okolní podmínky			
Teplota prostředí (max.)	°C	+40	+40
Zjištěné hodnoty podle EN 60335-2-69			
Hladina akustického tlaku L_{pA}	dB(A)	52	52
Nejistota K_{pA}	dB(A)	2	2
Hladina akustického výkonu L_{WA}	dB(A)	64	64
Hodnota vibrací rukou/paží	m/s^2	<2,5	<2,5
Nejistota K	m/s^2	0,2	0,2
Síťový kabel			
Typ síťového kabelu	mm^2	H05VV 2x1,0 GF	H05VV 2x1,0 GF
Objednávací číslo (EU)		6.650-915.0	6.650-915.0
Objednávací číslo (GB)		6.652-282.0	6.652-282.0
Objednávací číslo (CH)		6.652-281.0	6.652-281.0
Délka kabelu	m	12	12

Technické změny vyhrazeny.

Obsah

Všeobecné upozornenia.....	77
Ochrana životného prostredia	77
Používanie v súlade s účelom.....	77
Popis prístroja	77
Príprava	77
Uvedenie do prevádzky.....	77
Obsluha	78
Preprava	78
Skladovanie.....	78
Starostlivosť a údržba.....	78
Pomoc pri poruchách	79
Záruka	79
Príslušenstvo a náhradné diely	79
EÚ vyhlásenie o zhode.....	79
Technické údaje.....	80

Všeobecné upozornenia



Pred prvým použitím prístroja si prečítajte tento originálny návod na obsluhu a priložené bezpečnostné pokyny. Riadte sa informáciami a pokynmi, ktoré sú v nich uvedené. Obidva dokumenty si uschovajte pre neskoršie použitie alebo pre nasledujúceho majiteľa.

- Pri nedodržaní návodu na obsluhu a bezpečnostných pokynov môže dôjsť k poškodeniu prístroja a ohrozeniu obsluhy a iných osôb.
- V prípade poškodenia počas prepravy okamžite informujte predajcu.
- Pri rozbaľovaní skontrolujte obsah balenia z hľadiska chýbajúceho príslušenstva alebo poškodenia.

Ochrana životného prostredia



Obalové materiály sú recyklovateľné. Obaly zlikvidujte ekologickým spôsobom.



Elektrické a elektronické prístroje obsahujú cenné recyklovateľné materiály a často aj komponenty, akými sú napr. batérie, akumulátory alebo olej, ktoré môžu pri nesprávnej manipulácii alebo likvidácii predstavovať potenciálne nebezpečenstvo pre ľudské zdravie a životné prostredie. Tieto komponenty sú však potrebné pre správnu prevádzku prístroja. Prístroje označené týmto symbolom nesmú byť likvidované spolu s domovým odpadom.

Informácie o obsiahnutých látkach (REACH)

Aktuálne informácie o obsiahnutých látkach sú uvedené na: www.kaercher.de/REACH

Používanie v súlade s účelom

⚠ VÝSTRAHA

Ohrozenie zdravia

Vdýchnutie zdraviu škodlivých prachov

Prístroj nie je určený na odsávanie zdraviu škodlivých prachov.

POZOR

Poškodenie prístroja

Skrat zapríčinený vysokou vlhkosťou vzduchu

Prístroj používajte a skladujte len vo vnútorných priestoroch.

- Tento univerzálny vysávač je určený na suché čistenie povrchov podláh a stien.
- Tento prístroj je vhodný na priemyselné použitie, napr. v hoteloch, školách, nemocniciach, továrňach, obchodoch, kanceláriách a nájomných priestoroch.

Popis prístroja

Obrázok A

- 1 Sieťový kábel
- 2 Zablokovanie mriežky vyfukovania
- 3 Mriežka vyfukovania
- 4 Parkovacia poloha podlahovej hubice
- 5 Typový štítok
- 6 Sacia hadica
- 7 Teleso filtra odpadového vzduchu
- 8 Filter odpadového vzduchu
- 9 Hubica na čalúnenie
- 10 Kľuka káblového bubna
- 11 Držiak hadice
- 12 Káblový bubon
- 13 Držadlo (sklopné)
- 14 Nasávacia hlava
- 15 Zaistenie nasávacej hlavy
- 16 Nádoba na nečistoty
- 17 Otočné koliesko
- 18 Nasávacie hrdlo
- 19 Štrbinová hubica
- 20 Hlavný spínač
- 21 Prepínač tvrdá plocha/kobercová podlaha
- 22 Podlahová hubica
- 23 Prestavenie teleskopickej sacej trubice
- 24 Teleskopická sacia trubica
- 25 Regulátor sily vysávania
- 26 Koleno
- 27 Permanentný filtračný kôš
- 28 Ochranný filter motora

Farebné označenie

- Ovládacie prvky pre čistiaci proces sú žlté.
- Ovládacie prvky údržby a servisu sú svetlosivé.

Príprava

1. Vybajte prístroj a namontujte príslušenstvo.

Obrázok B

Uvedenie do prevádzky

1. Skontrolujte, či je permanentný filtračný kôš pripevnený k nasávacej hlave.

Prevádzkové režimy

- 1 Prevádzka s filtračným vreckom
- 2 Prevádzka bez filtračného vrecka

Montáž HEPA filtra (špeciálne príslušenstvo)

1. Odblokujte a odstráňte mriežku vyfukovania.
2. Vyberte teleso filtra odpadového vzduchu.
3. Vložte HEPA filter (špeciálne príslušenstvo).
4. Nasadte a zablokujte mriežku vyfukovania.

Montáž filtračného vrečka

1. Odstíte a odoberte nasávaciu hlavu.
2. Nasadíte filtračné vrečko z netkanej textilie. Otvor filtračného vrečka pritom úplne pretiahnite cez odsok nasávacieho hrdla.

Obrázok C

3. Nasadíte a zaistíte nasávaciu hlavu.

Obsluha

Zapnutie prístroja

1. Zasuňte sieťovú zástrčku.
2. Prístroj zapnite hlavným spínačom.

Nastavenie sily vysávania

1. Na regulátore sily vysávania nastavte silu vysávania.

Čistiaca prevádzka

1. Prepínač podlahovej hubice nastavte na tvrdú plochu alebo na kobercovú podlahu.
2. Vykonať čistenie.

Vypnutie prístroja

1. Prístroj vypnite hlavným spínačom.
2. Vytiahnite sieťovú zástrčku.

Po každej prevádzke

1. Vyprázdniť nádrž.
2. Prístroj zvnútra a zvonka očistite povysávaním a utretím vlhkou handrou.

Preprava

⚠ UPOZORNENIE

Nerešpektovanie hmotnosti

Nebezpečenstvo zranenia a poškodenia

Pri preprave dbajte na hmotnosť prístroja.

1. Prístroj pri preprave vo vozidlách zaistíte v súlade s príslušne platnými smernicami proti zošmyknutiu a prevráteniu.

Skladovanie

⚠ UPOZORNENIE

Nerešpektovanie hmotnosti

Nebezpečenstvo zranenia a poškodenia

Pri skladovaní dbajte na hmotnosť prístroja.

Prístroj sa smie skladovať iba vo vnútorných priestoroch.

Starostlivosť a údržba

⚠ NEBEZPEČENSTVO

Nebezpečenstvo zásahu elektrickým prúdom

Zranenie následkom dotyku dielov vedúcich prúd

Vypnite prístroj.

Vytiahnite sieťovú zástrčku zo zásuvky.

Čistenie permanentného filtračného koša

POZOR

Nebezpečenstvo v dôsledku mokrého permanentného filtračného koša

Nebezpečenstvo poškodenia prístroja

Do prístroja nikdy nekladajte mokrý permanentný filtračný kôš.

1. Odstíte a odoberte nasávaciu hlavu.
2. Otočte nasávaciu hlavu o 180° a položte ju.
3. Odblokujte a odstráňte permanentný filtračný kôš.

4. Permanentný filtračný kôš (umývateľný) v prípade potreby vyčistíte pod tečúcou vodou a nechajte vyschnúť.
5. Nasadíte a zaistíte permanentný filtračný kôš.
6. Nasadíte a zaistíte nasávaciu hlavu.

Výmena filtračného vrečka

1. Odstíte a odoberte nasávaciu hlavu.
 2. Stiahnite filtračné vrečko z netkanej textilie z nasávacieho hrdla.
- #### Obrázok D
3. Zaklapnite uzatváraciu sponu a tesne uzavrite filtračné vrečko z netkanej textilie.
 4. Nasadíte nové filtračné vrečko z netkanej textilie. Otvor filtračného vrečka pritom úplne pretiahnite cez odsok nasávacieho hrdla.
 5. Nasadíte a zaistíte nasávaciu hlavu.

Výmena filtra odpadového vzduchu

Filter odpadového vzduchu: vymeňte podľa potreby, minimálne však 1x ročne

1. Odblokujte a odstráňte mriežku vyfukovania.
2. Vyberte teleso filtra odpadového vzduchu.
3. Filter odpadového vzduchu vyberte z telesa filtra odpadového vzduchu.
4. Do telesa filtra odpadového vzduchu vložte nový filter odpadového vzduchu.
5. Vložte teleso filtra odpadového vzduchu.
6. Nasadíte a zablokujete mriežku vyfukovania.

Výmena HEPA filtra (špeciálne príslušenstvo)

HEPA filter: vymeňte podľa potreby, minimálne však 1x ročne

1. Odblokujte a odstráňte mriežku vyfukovania.
2. Vyberte HEPA filter (špeciálne príslušenstvo).
3. Vložte nový HEPA filter (špeciálne príslušenstvo).
4. Nasadíte a zablokujete mriežku vyfukovania.

Výmena ochranného filtra motora

1. Odstíte a odoberte nasávaciu hlavu.
2. Otočte nasávaciu hlavu o 180° a položte ju.
3. Odblokujte a odstráňte permanentný filtračný kôš.
4. Vyberte ochranný filter motora.
5. Vložte nový ochranný filter motora.
6. Nasadíte a zaistíte permanentný filtračný kôš.
7. Nasadíte a zaistíte nasávaciu hlavu.

Výmena sieťového kábla

1. Odskrutkujte a odstráňte vedenie sieťového kábla.
- #### Obrázok E
2. Odskrutkujte a odstráňte kryt káblového bubna.
 3. Odviňte sieťový kábel z káblového bubna.
- #### Obrázok F
4. Odpojte a odstráňte sieťový kábel.
 5. Zapojte nový sieťový kábel a uložte ho tak, ako je znázornené (odľahčenie od ťahu).
- #### Obrázok G
6. Otočte káblový bubon o 90° proti smeru hodinových ručičiek tak, aby bol sieťový kábel mierne predpätý, a teda tesne priliehal k čapu.
- #### Obrázok H
7. Kryt káblového bubna nasadíte tak, aby sa sieťový kábel nestlačil. Upevnite kryt.
- #### Obrázok I
8. Naviňte sieťový kábel v smere hodinových ručičiek.
 9. Nasadíte a upevníte vedenie sieťového kábla.
- #### Obrázok J

Pomoc pri poruchách

⚠ NEBEZPEČENSTVO

Nebezpečenstvo zásahu elektrickým prúdom

Zranenie následkom dotyku dielov vedúcich prúd

Vypnite prístroj.

Vyťiahnite sieťovú zástrčku zo zásuvky.

Prístroj sa počas prevádzky vypne

Došlo k aktivácii tepelnej ochrany motora

1. Skontrolujte všetky diely z hľadiska ich upchatia.
2. Vymeňte filtračné vrecko z netkanej textilie.
3. Vymeňte ochranný filter motora.
4. Vymeňte filter odpadového vzduchu alebo HEPA filter (špeciálne príslušenstvo).
5. Turbinu motora nechajte vychladnúť po dobu cca 30 – 40 minút. Prístroj znovu zapnite.

Nasávacia turbína nebeží

1. Skontrolujte zásuvku a poistku napájania prúdom.
2. Skontrolujte sieťový kábel a sieťovú zástrčku prístroja.
3. Prístroj znovu zapnite.

Sacia sila klesá

1. Z nasávacej hubice, sacej trubice alebo sacej hadice odstráňte všetky upchatia.
2. Vymeňte filtračné vrecko z netkanej textilie.
3. Permanentný filtračný kôš očistite pod tečúcou vodou a nechajte ho vyschnúť.
4. Správne nasadte/zaisťte nasávaciu hlavu.
5. Vymeňte poškodenú saciu hadicu.
6. Vymeňte ochranný filter motora.

Vystupovanie prachu pri vysávaní

1. Skontrolujte upevnenie filtračného vrecka z netkanej textilie.
2. Vymeňte filtračné vrecko z netkanej textilie.
3. Správne nasadte/zaisťte nasávaciu hlavu.
4. Permanentný filtračný kôš očistite pod tečúcou vodou a nechajte ho vyschnúť.
5. Vložte nový permanentný filtračný kôš.
6. Správne nasadte alebo vymeňte ochranný filter motora.

Zákaznícky servis

V prípade, že sa porucha nedá odstrániť, prístroj musí skontrolovať zákaznícky servis.

Záruka

V každej krajine platia záručné podmienky vydané našou príslušnou distribučnou spoločnosťou. Prípadné poruchy vášho prístroja odstránime v rámci záručnej doby zadarmo, pokiaľ ich príčinou boli materiálové alebo výrobné chyby. Pri uplatňovaní záruky sa spolu s dokladom o kúpe obráťte na svojho predajcu alebo na najbližšie autorizované servisné stredisko.

(adresa je uvedená na zadnej strane)

Ďalšie informácie o záruke (ak sú k dispozícii) nájdete v sekcii Servis na vašej miestnej webovej stránke Kärcher v časti „Na stiahnutie“.

Príslušenstvo a náhradné diely

Používajte len originálne príslušenstvo a originálne náhradné diely, pretože takéto komponenty zaručujú bezpečnú a bezporuchovú prevádzku zariadenia. Informácie o príslušenstve a náhradných dieloch sa nachádzajú na stránke www.kaercher.com.

EÚ vyhlásenie o zhode

Týmto prehlasujeme, že nižšie označený stroj zodpovedá na základe svojej koncepcie a konštrukčného vyhotovenia, ako aj od vyhotovení, ktoré sme uviedli do prevádzky, príslušným základným bezpečnostným a zdravotným požiadavkám smerníc ES. V prípade zmeny, ktorú neschválime, stráca toto prehlásenie platnosť.

Výrobok: Suchý vysávač

Typ: 1.355-xxx

Typ: 1.527-xxx

Príslušné smernice EÚ

2006/42/ES (+2009/127/ES)

2009/125/ES

2011/65/EÚ

2014/30/EÚ

Aplikované harmonizované normy

EN IEC 63000: 2018

EN 55014-1: 2017 + A11: 2020

EN 55014-2: 2015

EN 60312-1: 2017

EN 60335-1

EN 60335-2-69

EN 61000-3-2: 2014

EN 61000-3-3: 2013

EN 62233: 2008

Aplikované vnútroštátne normy

-

Aplikované nariadenie(-a)

666/2013

Podpísané osoby konajú z poverenia a s plnou mocou vedenia spoločnosti.



H. Jenner

Chairman of the Board of Management



S. Reiser

Director Regulatory Affairs & Certification

Osoba zodpovedná za dokumentáciu:

S. Reiser

Alfred Kärcher SE & Co. KG

Alfred-Kärcher-Str. 28 - 40

71364 Winnenden (Germany)

Tel.: +49 7195 14-0

Fax: +49 7195 14-2212

Winnenden, 2020/10/01

Technické údaje

		Kärcher T 10/1 (Adv/ HEPA)	Kärcher T 15/1 (Adv/ HEPA)
Elektrická prípojka			
Sieťové napätie	V	220-240	220-240
Fáza	~	1	1
Sieťová frekvencia	Hz	50-60	50-60
Trieda ochrany		II	II
Menovitý príkon	W	500	500
Výkonové údaje prístroja			
Objem nádoby	l	10	15
Množstvo vzduchu (max.)	l/s	38	38
Podtlak (max.)	kPa (mbar)	18,5 (185)	18,5 (185)
Rozmery a hmotnosti			
Dĺžka x šírka x výška	mm	430 x 255 x 370	430 x 255 x 420
Typická prevádzková hmotnosť	kg	6,6	6,9
Priemer nasávacej hadice	mm	35	35
Podmienky prostredia			
Teplota okolia (max.)	°C	+40	+40
Zistené hodnoty podľa EN 60335-2-69			
Hladina akustického tlaku L_{pA}	dB(A)	52	52
Neistota K_{pA}	dB(A)	2	2
Hladina akustického výkonu L_{WA}	dB(A)	64	64
Hodnota vibrácií ruka-rameno	m/s^2	<2,5	<2,5
Neistota K	m/s^2	0,2	0,2
Sieťový kábel			
Typ sieťového kábla	mm^2	H05VV 2x1,0 GF	H05VV 2x1,0 GF
Číslo súčiastky (EU)		6.650-915.0	6.650-915.0
Číslo súčiastky (GB)		6.652-282.0	6.652-282.0
Číslo súčiastky (CH)		6.652-281.0	6.652-281.0
Dĺžka kábla	m	12	12

Technické zmeny vyhradené.

Kazalo

Splošni napotki	81
Zaščita okolja	81
Namenska uporaba	81
Opis naprave	81
Priprava	81
Zagon	81
Upravljanje	82
Prevažanje	82
Skladiščenje	82
Nega in vzdrževanje	82
Pomoč pri motnjah	83
Garancija	83
Pribor in nadomestni deli	83
Izjava EU o skladnosti	83
Tehnični podatki	84

Splošni napotki



Pred prvo uporabo naprave preberite ta originalna navodila za uporabo in priložena varnostna navodila ter jih upoštevajte.

Obe knjižici shranite za poznejšo uporabo ali za naslednjega uporabnika.

- Če navodil za uporabo in varnostnih navodil ne upoštevate, lahko nastanejo škoda na napravi in nevarnosti za upravljavca in druge osebe.
- Če opazite poškodbe, ki so nastale med transportom, takoj obvestite prodajalca.
- Ko vzamete vsebino paketa iz embalaže, preverite, ali manjka pribor in ali je vsebina poškodovana.

Zaščita okolja



Pakirni material je mogoče reciklirati. Embalažo odstranite na okolju varen način.



Električne in elektronske naprave vsebujejo dragocene materiale z možnostjo recikliranja, pogosto pa tudi sestavne dele, kot so baterije,

akumulatorske baterije ali olja, ki lahko pri napačni uporabi ali napačnem odstranjevanju škodujejo zdravju ljudi in okolju. Navedeni sestavni deli so kljub temu potrebni za pravilno delovanje naprave. Naprava, označenih s tem simbolom, ne smete odvreči med gospodinjnske odpadke.

Napotki o sestavinah (REACH)

Aktualne informacije najdete na spletnem naslovu: www.kaercher.de/REACH

Namenska uporaba

⚠ OPOZORILO

Nevarnost za zdravje

Vdihavanje prahov, nevarnih za zdravje

Naprave ne uporabljajte za sesanje prahov, nevarnih za zdravje.

POZOR

Poškodovanje naprave

Kratek stik zaradi visoke vlažnosti zraka

Napravo uporabljajte in skladiščite samo v notranjih prostorih.

- Ta univerzalni sesalnik je primeren za suho čiščenje talnih in stenskih površin.
- Ta naprava je predvidena za industrijsko uporabo, npr. v hotelih, šolah, bolnišnicah, tovarnah, trgovinah, pisarnah in posredniških trgovinah.

Opis naprave

Slika A

- ① Omrežni kabel
- ② Zapah izpušne rešetke
- ③ Izpušna rešetka
- ④ Parkirni položaj za talno šobo
- ⑤ Tipska ploščica
- ⑥ Sesalna gibka cev
- ⑦ Ohišje filtra odpadnega zraka
- ⑧ Filter odpadnega zraka
- ⑨ Šoba za blazine
- ⑩ Ročica bobna za kabel
- ⑪ Držalo gibke cevi
- ⑫ Boben za kabel
- ⑬ Nosilni ročaj (zložljiv)
- ⑭ Sesalna glava
- ⑮ Zaklep sesalne glave
- ⑯ Posoda za umazanijo
- ⑰ Krmilno kolesce
- ⑱ Sesalni nastavek
- ⑲ Šoba za stike
- ⑳ Glavno stikalo
- ㉑ Preklopno stikalo »trda površina/preprogasta talna obloga«
- ㉒ Talna šoba
- ㉓ Mehanizem za nastavljanje teleskopske sesalne cevi
- ㉔ Teleskopska sesalna cev
- ㉕ Regulator sesalne moči
- ㉖ Koleno
- ㉗ Koš stalnega filtra
- ㉘ Zaščitni filter motorja

Barvna oznaka

- Upravljalni elementi za proces čiščenja so rumeni.
- Upravljalni elementi za vzdrževanje in servis so svetlo sive barve.

Priprava

1. Razpakirajte napravo in namestite pribor.

Slika B

Zagon

1. Preverite, ali je koš stalnega filtra pritrjen na sesalno glavo.

Načini delovanja

- 1 Delovanje s filtrirno vrečko
- 2 Delovanje brez filtrirne vrečke

Namestitev filtra HEPA (dodatna oprema)

1. Odklenite in odstranite izpušno rešetko.
2. Odstranite ohišje filtra za odpadni zrak.
3. Vstavite filter HEPA (posebni pribor).
4. Namestite in zaklenite izpušno rešetko.

Vstavljanje filtrirne vrečke

1. Sprostite in snemite sesalno glavo.
2. Natakните filtrirno vrečko iz flisa. Pri tem odprtino vrečke za filter v celoti povlecite čez sklop sesalne-
nega priključka.
Slika C
3. Namestite sesalno glavo in jo zapahnite.

Upravljanje

Vklop naprave

1. Vstavite električni vtič.
2. Napravo vklopite z glavnim stikalom.

Nastavitev sesalne moči

1. Sesalno moč regulirajte z regulatorjem sesalne moči.

Čiščenje

1. Talno šobo s preklopnim stikalom postavite na trdo podlago ali preprogasto talno oblogo.
2. Izvedite čiščenje.

Izklop naprave

1. Napravo izklopite z glavnim stikalom.
2. Izvlecite električni vtič.

Po vsakem obratovanju

1. Izpraznite posodo.
2. Napravo od znotraj in od zunaj posesajte in obrišite z vlažno krpo.

Prevažanje

⚠ PREVIDNOST

Neupoštevanje teže

*Nevarnost telesnih poškodb in materialne škode
Pri transportu upoštevajte težo naprave.*

1. Pri transportu v vozilih zavarujte napravo pred zdrsom in prevrnitvijo v skladu z veljavnimi smernicami.

Skladiščenje

⚠ PREVIDNOST

Neupoštevanje teže

*Nevarnost telesnih poškodb in materialne škode
Pri skladiščenju upoštevajte težo naprave.*

Napravo lahko skladiščite samo v notranjih prostorih.

Nega in vzdrževanje

⚠ NEVARNOST

Nevarnost udara elektrike

*Telesne poškodbe zaradi dotika delov pod napetostjo
Izklopite napravo.*

Izvlecite električni vtič.

Čiščenje koša stalnega filtra

POZOR

Nevarnost zaradi mokre koša stalnega filtra

Nevarnost poškodovanja naprave

Nikoli ne vstavite mokre koša stalnega filtra.

1. Sprostite in snemite sesalno glavo.
2. Sesalno glavo obrnite za 180° in jo odložite.

3. Odklenite in odstranite koš stalnega filtra.
4. Koš stalnega filtra (pralna) po potrebi očistite pod tekočo vodo in pustite, da se posuši.
5. Namestite koš stalnega filtra in jo zaskočite.
6. Namestite sesalno glavo in jo zapahnite.

Menjava filtrirne vrečke

1. Sprostite in snemite sesalno glavo.
2. S sesalne šobe snemite filtrirno vrečko iz flisa.
Slika D
3. Preklopite zapiralno loputo in tesno zaprite filtrirno vrečko iz flisa.
4. Natakните novo filtrirno vrečko iz flisa. Pri tem odprtino vrečke za filter v celoti povlecite čez sklop sesalne-
nega priključka.
5. Namestite sesalno glavo in jo zapahnite.

Menjava filtra odpadnega zraka

Filter odpadnega zraka: zamenjajte ga po potrebi, vendar vsaj enkrat na leto.

1. Odklenite in odstranite izpušno rešetko.
2. Odstranite ohišje filtra za odpadni zrak.
3. Iz ohišja filtra odpadnega zraka odstranite filter odpadnega zraka.
4. V ohišje filtra odpadnega zraka vstavite nov filter odpadnega zraka.
5. Vstavite ohišje filtra za odpadni zrak.
6. Namestite in zaklenite izpušno rešetko.

Menjava filtra HEPA (dodatna oprema)

Filter HEPA: zamenjajte ga po potrebi, vendar vsaj enkrat na leto.

1. Odklenite in odstranite izpušno rešetko.
2. Odstranite filter HEPA (posebni pribor).
3. Vstavite novi filter HEPA (posebni pribor).
4. Namestite in zaklenite izpušno rešetko.

Menjava zaščitnega filtra motorja

1. Sprostite in snemite sesalno glavo.
2. Sesalno glavo obrnite za 180° in jo odložite.
3. Odklenite in odstranite koš stalnega filtra.
4. Odstranite zaščitni filter motorja.
5. Vstavite nov zaščitni filter motorja.
6. Namestite koš stalnega filtra in jo zaskočite.
7. Namestite sesalno glavo in jo zapahnite.

Menjava omrežnega kabla

1. Odvijte in odstranite vodilo omrežnega kabla.
Slika E
2. Odvijte in odstranite pokrov bobna za kabel.
3. Odvijte omrežni kabel iz bobna za kabel.
Slika F
4. Odklopite in odstranite omrežni kabel.
5. Priključite nov omrežni kabel in ga položite, kot je prikazano na sliki (natezna razbremenitev).
Slika G
6. Zavrtite boben za kabel za 90° v nasprotni smeri urinega kazalca, tako da je omrežni kabel rahlo prednapet in se tako tesno prilega vtiču.
Slika H
7. Pokrov bobna za kabel namestite tako, da omrežnega kabla ne zmečkate. Pritrdite pokrov.
Slika I
8. Omrežni kabel navijte v smeri urinega kazalca.
9. Namestite in pritrdite vodilo omrežnega kabla.
Slika J

Pomoč pri motnjah

⚠ NEVARNOST

Nevarnost udara elektrike

Telesne poškodbe zaradi dotika delov pod napetostjo izklopite napravo.

Izvlomite električni vtič.

Naprava se izklopi med delovanjem

Aktivirala se je toplotna zaščita motorja

1. Vse dele preverite glede zamašitev.
2. Zamenjajte filtrirno vrečko iz flisa.
3. Zamenjajte zaščitni filter motorja.
4. Zamenjajte filter odpadnega zraka ali filter HEPA (posebni pribor).
5. Pustite, da se turbina motorja ohlaja približno 30–40 minut. Ponovno vklopite napravo.

Sesalna turbina ne deluje

1. Preverite vtičnico in varovalko oskrbe z električnim tokom.
2. Preverite električni kabel in električni vtič naprave.
3. Ponovno vklopite napravo.

Sesalna moč upada

1. Odstranite vse zamašitve iz sesalne šobe, sesalne cevi ali sesalne gibke cevi.
2. Zamenjajte filtrirno vrečko iz flisa.
3. Koš stalnega filtra očistite pod tekočo vodo in pustite, da se posuši.
4. Pravilno namestite/zaklenite sesalno glavo.
5. Zamenjajte okvarjeno sesalno gibko cev.
6. Zamenjajte zaščitni filter motorja.

Med sesanjem izstopa prah

1. Preverite prileganje filtrirne vrečke iz flisa.
2. Zamenjajte filtrirno vrečko iz flisa.
3. Pravilno namestite/zaklenite sesalno glavo.
4. Koš stalnega filtra očistite pod tekočo vodo in pustite, da se posuši.
5. Vstavite nov koš stalnega filtra.
6. Zamenjajte ali pravilno vstavite zaščitni filter motorja.

Servisna služba

Če motnje ni mogoče odpraviti, mora napravo pregledati servisna služba.

Garancija

V vsaki državi veljajo garancijski pogoji, ki jih je izdala naša pristojna prodajna družba. V garancijskem roku bodo morebitne motnje v delovanju naprave odpravljene brezplačno, če je njihov vzrok napaka v materialu ali napaka v izdelavi. Pri uveljavljanju garancije zagotovite dokazilo o nakupu in stopite v stik s prodajalcem ali najbližjim servisom.

Naslov najdete na hrbtni strani.

Dodatne garancijske informacije (če so na voljo) so na voljo na servisnem območju na lokalni spletni strani podjetja Kärcher v razdelku "Prenosi".

Pribor in nadomestni deli

Uporabljajte samo originalni pribor in originalne nadomestne dele, ki zagotavljajo varno in nemoteno delovanje naprave.

Informacije o priboru in nadomestnih delih najdete na spletnem naslovu www.kaercher.com.

Izjava EU o skladnosti

S tem izjavljamo, da v nadaljevanju navedeni stroj zaradi svoje zasnovane in konstrukcije ter v izvedbi, kakršno dajemo na tržišče, ustreza osnovnim zahtevam glede varnosti in varovanja zdravja v skladu z EU-direktivami. V primeru sprememb na stroju brez našega soglasja ta izjava izgubi veljavnost.

Izdelek: Sesalnik za suho sesanje

Tip: 1.355-xxx

Tip: 1.527-xxx

Zadevne EU-direktive

2006/42/ES (+2009/127/ES)

2009/125/ES

2011/65/EU

2014/30/EU

Uporabljeni harmonizirani standardi

EN IEC 63000: 2018

EN 55014-1: 2017 + A11: 2020

EN 55014-2: 2015

EN 60312-1: 2017

EN 60335-1

EN 60335-2-69

EN 61000-3-2: 2014

EN 61000-3-3: 2013

EN 62233: 2008

Uporabljeni nacionalni standardi

-

Uporabljena(-e) uredba(-e)

666/2013

Podpisniki ravnavo po navodilih in s pooblastilom uprave.



H. Jenner

Chairman of the Board of Management



S. Reiser

Director Regulatory Affairs & Certification

Pooblaščenca oseba za dokumentacijo:

S. Reiser

Alfred Kärcher SE & Co. KG

Alfred-Kärcher-Str. 28 - 40

71364 Winnenden (Nemčija)

Tel.: +49 7195 14-0

Faks: +49 7195 14-2212

Winnenden, 2020/10/01

Tehnični podatki

		Kärcher T 10/1 (Adv/ HEPA)	Kärcher T 15/1 (Adv/ HEPA)
Električni priključek			
Napetost omrežja	V	220-240	220-240
Število faz	~	1	1
Omrežna frekvenca	Hz	50-60	50-60
Razred zaščite		II	II
Poraba nazivne moči	W	500	500
Podatki o zmogljivosti naprave			
Vsebina posode	l	10	15
Količina zraka (maks.)	l/s	38	38
Podtlak (maks.)	kPa (mbar)	18,5 (185)	18,5 (185)
Mere in mase			
Dolžina x širina x višina	mm	430 x 255 x 370	430 x 255 x 420
Tipična delovna masa	kg	6,6	6,9
Premer sesalne gibke cevi	mm	35	35
Okoljski pogoji			
Okoljska temperatura (maks.)	°C	+40	+40
Ugotovljene vrednosti v skladu s standardom EN 60335-2-69			
Raven tlaka hrupa L_{pA}	dB(A)	52	52
Negotovost K_{pA}	dB(A)	2	2
Raven zvokovne moči L_{WA}	dB(A)	64	64
Vrednost tresljajev za dlani/roke	m/s^2	<2,5	<2,5
Negotovost K	m/s^2	0,2	0,2
Omrežni kabel			
Tip omrežnega kabla	mm^2	H05VV 2x1,0 GF	H05VV 2x1,0 GF
Številka sestavnega dela (EU)		6.650-915.0	6.650-915.0
Številka sestavnega dela (GB)		6.652-282.0	6.652-282.0
Številka sestavnega dela (CH)		6.652-281.0	6.652-281.0
Dolžina kabla	m	12	12

Pridržujemo si pravico do sprememb tehničnih podatkov.

Cuprins

Indicații generale	85
Protecția mediului	85
Utilizarea conform destinației	85
Descrierea aparatului	85
Pregătirea	85
Punerea în funcțiune	85
Operarea	86
Transportarea	86
Depozitarea	86
Îngrijirea și întreținerea	86
Remediarea defecțiunilor	87
Garanție	87
Accesorii și piese de schimb	87
Declarație de conformitate UE	87
Date tehnice	88

Indicații generale



Înainte de prima utilizare a aparatului, citiți aceste instrucțiuni de utilizare originale și indicațiile de siguranță aferente.

Respectați aceste instrucțiuni.

Păstrați ambele manuale pentru utilizarea ulterioară sau pentru viitorul posesor.

- Dacă nu sunt respectate instrucțiunile de utilizare și indicațiile de siguranță, pot apărea defecțiuni la nivelul aparatului și pericole pentru operator și alte persoane.
- Dacă intervin defecțiuni la transport, informați imediat distribuitorul.
- La despachetare, verificați conținutul pentru a vă asigura că nu lipsesc accesoriile și că nu există alte deteriorări.

Protecția mediului



Materialele de ambalare sunt reciclabile. Asigurați-vă de eliminarea ecologică a ambalajului.



Aparatele electrice și electronice conțin materiale reciclabile prețioase și, uneori, componente precum baterii, acumulatori sau uleiuri, care, în cazul utilizării incorecte sau a eliminării

necorespunzătoare, pot periclita sănătatea și mediul înconjurător. Pentru funcționarea corectă a aparatului, aceste componente sunt necesare. Este interzisă eliminarea cu deșeurile menajere a aparatelor marcate cu acest simbol.

Observații referitoare la materialele conținute (REACH)

Informații actuale referitoare la materialele conținute sunt disponibile la adresa: www.kaercher.de/REACH

Utilizarea conform destinației

AVERTIZARE

Pericol pentru sănătate

Inspirarea de particule dăunătoare sănătății

Nu utilizați aparatul pentru aspirarea de particule dăunătoare sănătății.

ATENȚIE

Deteriorarea aparatului

Scurtcircuitul cauzat de umiditatea ridicată a aerului

Utilizați și depozitați aparatul doar în interior.

- Acest aspirator universal este destinat pentru curățarea uscată a suprafețelor podelelor și pereților.

- Acest aparat este potrivit pentru uz comercial, de ex. în hoteluri, școli, spitale, fabrici, magazine, birouri și magazine de închiriere.

Descrierea aparatului

Figura A

- ① Cablu de rețea
- ② Blocajul grilajului de purjare
- ③ Grilajul de purjare
- ④ Poziția de parcare a duzei pentru pardoseală
- ⑤ Plăcuța de tip
- ⑥ Furtun de aspirare
- ⑦ Carcasa filtrului de aer evacuat
- ⑧ Filtrul de aer evacuat
- ⑨ Duza de tapiserie
- ⑩ Manivela tamburului de cablu
- ⑪ Suport de furtun
- ⑫ Tambur de cablu
- ⑬ Mâner de tras (rabatabil)
- ⑭ Cap de aspirare
- ⑮ Blocajul capului de aspirare
- ⑯ Recipientul de impurități
- ⑰ Rolă de ghidare
- ⑱ Ștuș aspirator
- ⑲ Duze pentru colțuri
- ⑳ Comutatorul principal
- ㉑ Inversorul pentru suprafețe dure/covoare de pardoseală
- ㉒ Duza pentru pardoseală
- ㉓ Reglarea țevii de aspirație telescopică
- ㉔ Țeavă de aspirație telescopică
- ㉕ Regulatorul puterii de aspirare
- ㉖ Cot
- ㉗ Cartușul filtrului permanent
- ㉘ Filtrul de protecție a motorului

Cod de culori

- Elementele de comandă conexe procesului de curățare sunt marcate galben.
- Elementele de comandă conexe lucrărilor de întreținere și de service sunt marcate gri deschis.

Pregătirea

1. Despachetați aparatul și montați accesoriile.

Figura B

Punerea în funcțiune

1. Asigurați-vă de fixarea corespunzătoare a cartușului filtrului permanent de capul de aspirare.

Regimuri de funcționare

1. Funcționare cu sac filtrant
2. Funcționare fără sac filtrant

Montarea filtrului HEPA (accesoriu special)

1. Deblocați și îndepărtați grilajul de purjare
2. Scoateți carcasa filtrului de aer evacuat.
3. Montați filtrul HEPA (accesoriu special).
4. Montați și blocați grilajul de purjare.

Montarea pungii de filtru

1. Deblocați și scoateți capul de aspirare.
2. Montați punga de filtru din material textil. Trageți deschiderea sacului de filtrare complet peste umărul ștuțului aspirator.
Figura C
3. Montați și blocați capul de aspirare.

Operarea

Pornirea aparatului

1. Cuplați fișa de rețea.
2. Porniți aparatul folosind comutatorul principal.

Reglarea puterii de aspirare

1. Ajustați puterea de aspirare folosind regulatorului de putere de aspirare.

Regimul de curățare

1. Poziționați inversorul de duză pentru pardoseală pe suprafața dură sau pe covorul de pardoseală.
2. Efectuați lucrările de curățare.

Oprirea aparatului

1. Pentru oprirea aparatului folosiți comutatorul principal.
2. Scoateți fișa de rețea.

După fiecare utilizare

1. Golii recipientul.
2. Curățați interiorul și exteriorul aparatului cu o lavetă umedă, prin aspirare și ștergere.

Transportarea

⚠ **PRECAUȚIE**

Nerespectarea greutății

Pericol de accidentare și de deteriorare

La transport țineți cont de greutatea aparatului.

1. În cazul transportării aparatului în autovehicule acționate conform directivelor aplicabile și securizați aparatul împotriva alunecării și răsturnării.

Depozitarea

⚠ **PRECAUȚIE**

Nerespectarea greutății

Pericol de accidentare și de deteriorare

La depozitare țineți cont de greutatea aparatului.

Aparatul poate fi depozitat numai în interior.

Îngrijirea și întreținerea

⚠ **PERICOL**

Pericol de electrocutare

Râniri cauzate de atingerea pieselor aflate sub tensiune

Opritiți aparatul.

Scoateți ștecărul.

Curățarea cartușului de filtru permanent

ATENȚIE

Cartușul de filtru permanent umed constituie pericol

Pericol de deteriorare a aparatului

Montarea cartușului de filtru permanent umed este interzisă.

1. Deblocați și scoateți capul de aspirare.
2. Rotiți capul de aspirare cu 180° și plasați-l.
3. Deblocați și plasați cartușul de filtru permanent.
4. Dacă este cazul, curățați cartușul filtrului permanent (cu posibilitate de spălare) sub jet de apă și lăsați-l la uscat.
5. Montați și fixați cartușul de filtru permanent.
6. Montați și blocați capul de aspirare.

Înlocuirea pungii de filtru

1. Deblocați și scoateți capul de aspirare.
2. Extrageți punga de filtru din material textil de pe ștuțul aspirator.
Figura D
3. Închideți eclisa de închidere și închideți etanș punga de filtru din material textil.
4. Montați o nouă pungă de filtru din material textil. Trageți deschiderea sacului de filtrare complet peste umărul ștuțului aspirator.
5. Montați și blocați capul de aspirare.

Înlocuirea filtrului de aer evacuat

Filtrul de aer evacuat: dacă este cazul înlocuiți minim 1x anual

1. Deblocați și îndepărtați grilajul de purjare
2. Scoateți carcasa filtrului de aer evacuat.
3. Extrageți filtrul de aer evacuat și carcasa filtrului de aer evacuat.
4. Montați noul filtru de aer evacuat în carcasa filtrului de aer evacuat.
5. Introduceți carcasa filtrului de aer evacuat.
6. Montați și blocați grilajul de purjare.

Înlocuirea filtrului HEPA (accesoriu special)

Filtrul HEPA: dacă este cazul înlocuiți minim 1x anual

1. Deblocați și îndepărtați grilajul de purjare
2. Scoateți filtrul HEPA (accesoriu special).
3. Montați un nou filtru HEPA (accesoriu special).
4. Montați și blocați grilajul de purjare.

Înlocuirea filtrului de protecție a motorului

1. Deblocați și scoateți capul de aspirare.
2. Rotiți capul de aspirare cu 180° și plasați-l.
3. Deblocați și plasați cartușul de filtru permanent.
4. Scoateți filtrul de protecție a motorului.
5. Montați un nou filtru de protecție a motorului
6. Montați și fixați cartușul de filtru permanent.
7. Montați și blocați capul de aspirare.

Înlocuirea cablului de alimentare

1. Deșurubați și îndepărtați ghidajul cablului de alimentare.
Figura E
2. Deșurubați și îndepărtați capacul tamburului de cablu.
3. Desfășurați cablul de alimentare de pe tamburul de cablu.
Figura F
4. Deconectați și scoateți cablul de alimentare.

5. Conectați noul cablu de alimentare și poziți-l conform imaginii (descărcare de tensiune).
Figura G
6. Întoarceți tamburul de cablu cu 90° la stânga, astfel încât cablul de alimentare să fie ușor pretensionat și să se sprijine strâns pe dop.
Figura H
7. Poziționați capacul tamburului de cablu astfel încât cablul de alimentare să nu fie strivit. Fixați capacul.
Figura I
8. Înfășurați cablul de alimentare în sensul acelor de ceasornic.
9. Atașați și fixați ghidajul cablului de alimentare.
Figura J

Remediarea defecțiunilor

⚠ PERICOL

Pericol de electrocutare

Răniri cauzate de atingerea pieselor aflate sub tensiune

Opriți aparatul.

Scoateți ștecărul.

Aparatul se oprește în timpul funcționării

Termoprotectorul motorului a răspuns

1. Verificați toate componentele pentru a vă asigura că nu sunt înfundate.
2. Schimbați pungă de filtru din material textil.
3. Schimbați filtrul de protecție al motorului.
4. Schimbați filtrul de aer evacuat sau filtrul HEPA (accesoriu special).
5. Lăsați turbina motorului să se răcească timp de aproximativ 30-40 minute. Reporniți aparatul.

Turbina aspiratoare nu funcționează

1. Verificați priza și siguranța de la alimentarea cu curent.
2. Verificați cablul de alimentare și fișa de rețea de la aparat.
3. Reporniți aparatul.

Puterea de aspirare scade

1. Îndepărtați toate blocajele din duza de aspirare, din țeava de aspirat sau din furtunul de aspirare.
2. Schimbați pungă de filtru din material textil.
3. Curățați cartușul de filtru permanent sub jet de apă și lăsați-l la uscat.
4. Montați/blocați capul de aspirare în mod corespunzător.
5. Schimbați furtunurile de aspirare defecte.
6. Schimbați filtrul de protecție al motorului.

Scurgere de praf pe durata aspirării

1. Verificați fixarea pungii de filtru din material textil.
2. Schimbați pungă de filtru din material textil.
3. Montați/blocați capul de aspirare în mod corespunzător.
4. Curățați cartușul de filtru permanent sub jet de apă și lăsați-l la uscat.
5. Montați un cartuș de filtru permanent.
6. Montați corespunzător sau înlocuiți filtrul de protecție al motorului.

Departamentul de asistență clienți

Dacă defecțiunea nu poate fi remediată, aparatul trebuie verificat de departamentul de asistență clienți.

Garanție

În fiecare țară sunt valabile condițiile de garanție acordate de distribuitorul nostru din țara respectivă. Eventuale defecțiuni survenite la aparat în perioada de garanție vor fi remediate gratuit, în limita în care sunt defecțiuni de fabricație sau de material. Pentru a beneficia de garanție, prezentați-vă cu chitanța de cumpărare la comerciantul dvs. sau la cea mai apropiată unitate de service autorizată.
(Pentru adresă, consultați pagina din spate)
Pentru mai multe informații privind garanția (dacă sunt disponibile) vă rugăm accesați meniul „Descărcări” din opțiunea Service al paginii web al reprezentanței Kärcher din țara dvs.

Accesorii și piese de schimb

Utilizați numai accesorii originale și piese de schimb originale; ele asigură funcționarea în siguranță și fără avarii a aparatului.

Informații despre accesorii și piesele de schimb se găsesc la adresa www.kaercher.com.

Declarație de conformitate UE

Prin prezenta, declarăm că aparatul indicat mai jos corespunde cerințelor fundamentale privind siguranța și sănătatea prevăzute în directivele UE relevante, prin proiectarea și construcția sa, precum și în versiunea comercializată de noi. În cazul efectuării unei modificări a aparatului care nu a fost convenită cu noi, această declarație își pierde valabilitatea.

Produs: Aspirator pentru mediu uscat

Tip: 1.355-xxx

Tip: 1.527-xxx

Directive UE relevante

2006/42/UE (+2009/127/UE)

2009/125/UE

2011/65/UE

2014/30/UE

Norme armonizate aplicate

EN IEC 63000: 2018

EN 55014-1: 2017 + A11: 2020

EN 55014-2: 2015

EN 60312-1: 2017

EN 60335-1

EN 60335-2-69

EN 61000-3-2: 2014

EN 61000-3-3: 2013

EN 62233: 2008

Standarde naționale aplicate

-

Regulament(e) utilizat(e)

666/2013

Semnatarii acționează în numele și prin împuternicirea Consiliului director.



H. Jenner

Chairman of the Board of Management



S. Reiser

Director Regulatory Affairs & Certification

Însărcinat cu elaborarea documentației:

S. Reiser

Date tehnice

		Kärcher T 10/1 (Adv/ HEPA)	Kärcher T 15/1 (Adv/ HEPA)
Conexiune electrică			
Tensiune de rețea	V	220-240	220-240
Fază	~	1	1
Frecvență de rețea	Hz	50-60	50-60
Clasă de protecție		II	II
Putere nominală absorbită	W	500	500
Date privind puterea aparatului			
Conținutul recipientului	l	10	15
Cantitate de aer (max.)	l/s	38	38
Subpresiune (max.)	kPa (mbar)	18,5 (185)	18,5 (185)
Dimensiuni și greutate			
Lungime x Lățime x Înălțime	mm	430 x 255 x 370	430 x 255 x 420
Greutate tipică în timpul funcționării	kg	6,6	6,9
Diametru furtun de aspirare	mm	35	35
Condiții de mediu			
Temperatura ambientală (max.)	°C	+40	+40
Valori calculate conform EN 60335-2-69			
Nivel de zgomot L_{pA}	dB(A)	52	52
Incertitudine K_{pA}	dB(A)	2	2
Nivel de putere acustică L_{WA}	dB(A)	64	64
Valoarea vibrațiilor mână-braț	m/s^2	<2,5	<2,5
Incertitudine K	m/s^2	0,2	0,2
Cablu de rețea			
Tip cablu de rețea	mm^2	H05VV 2x1,0 GF	H05VV 2x1,0 GF
Număr piesă (EU)		6.650-915.0	6.650-915.0
Număr piesă (GB)		6.652-282.0	6.652-282.0
Număr piesă (CH)		6.652-281.0	6.652-281.0
Lungime cablu	m	12	12

Sub rezerva modificărilor tehnice.

Sadržaj

Opće napomene	89
Zaštita okoliša	89
Namjenska uporaba	89
Opis uređaja	89
Priprema	89
Puštanje u pogon	89
Rukovanje	90
Transport	90
Skladištenje	90
Njega i održavanje	90
Pomoć u slučaju smetnji	91
Jamstvo	91
Pribor i zamjenski dijelovi	91
EU izjava o sukladnosti	91
Tehnički podaci	92

Opće napomene



Prije prve uporabe Vašeg uređaja pročitajte ove originalne upute za rad i priložene Sigurnosne naputke. Postupajte u skladu s njima.

Čuvajte obje knjižice za kasniju uporabu ili za sljedećeg vlasnika.

- U slučaju nepridržavanja uputa za uporabu i sigurnosnih naputaka može doći do oštećenja uređaja i opasnosti za rukovatelja i druge osobe.
- U slučaju štete nastale prilikom transporta smjesta obavijestite trgovca.
- Kod raspakiravanja provjerite je li sadržaj pakiranja potpun tj. nedostaje li pribor i je li oštećen.

Zaštita okoliša



Ambalažni se materijali mogu reciklirati. Molimo odložite ambalažu na ekološki prihvatljiv način.



Električni i elektronički uređaji sadrže vrijedne reciklažne materijale, a često i sastavne dijelove poput baterija, punjivih baterija ili ulja koji kod nepropisnog rukovanja ili nepravilnog zbrinjavanja mogu predstavljati potencijalnu opasnost za ljudsko zdravlje i okoliš. Međutim, ti su sastavni dijelovi potrebni za pravilan rad uređaja. Uređaji koji su označeni ovim simbolom ne smiju se odlagati zajedno s kućnim otpadom.

Napomene o sastojcima (REACH)

Aktualne informacije o sastojcima možete pronaći na: www.kaercher.de/REACH

Namjenska uporaba

⚠ UPOZORENJE

Opasnost po zdravlje

Udisanje prašina opasnih po zdravlje

Uređaj nemojte upotrebljavati za usisavanje prašina koje su opasne po zdravlje.

PAŽNJA

Oštećenje uređaja

Kratki spoj zbog visoke vlažnosti zraka

Uređaj upotrebljavajte i skladištite samo u zatvorenim prostorijama.

- Ovaj univerzalni usisivač prikladan je za suho čišćenje podnih i zidnih površina.
- Ovaj uređaj prikladan je za komercijalnu uporabu, npr. u hotelima, školama, bolnicama, tvornicama, trgovinama, uredima i iznajmljivačkim prostorima.

Opis uređaja

Slika A

- 1 Mrežni kabel
- 2 Zaključavanje ventilacijske rešetke
- 3 Ventilacijska rešetka
- 4 Položaj za odlaganje za podni nastavak
- 5 Natpisna pločica
- 6 Usisno crijevo
- 7 Kućište filtra ispušnog zraka
- 8 Filtar ispušnog zraka
- 9 Nastavak za tekstilni namještaj
- 10 Okretna ručka bubnja kabela
- 11 Držač crijeva
- 12 Bubanj kabela
- 13 Ručka (sklopiva)
- 14 Usisna glava
- 15 Zapor usisne glave
- 16 Spremnik za prljavštinu
- 17 Upravljački kotačić
- 18 Usisni nastavak
- 19 Nastavak za fuge
- 20 Glavna sklopka
- 21 Prekidač za prebacivanje između tvrde površine/tepiha
- 22 Podni nastavak
- 23 Prilagođavanje teleskopske usisne cijevi
- 24 Teleskopska usisna cijev
- 25 Regulator usisne snage
- 26 Koljeno
- 27 Košara trajnog filtra
- 28 Filtar za zaštitu motora

Oznaka u boji

- Upravljački elementi za postupak čišćenja su žute boje.
- Upravljački elementi za održavanje i servis su svjetlosive boje.

Priprema

1. Raspakirajte uređaj i montirajte pribor.

Slika B

Puštanje u pogon

1. Provjerite je li košara trajnog filtra košara pričvršćena na usisnu glavu.

Načini rada

- 1 Rad s filterskom vrećicom
- 2 Rad bez filterske vrećice

Ugradnja HEPA filtra (posebni pribor)

1. Otključajte i uklonite ventilacijsku rešetku.
2. Izvadite kućište filtra ispušnog zraka.
3. Umetnite HEPA filter (posebni pribor).
4. Postavite i zaključajte ventilacijsku rešetku.

Umetanje filterske vrećice

1. Otključajte i skinite usisnu glavu.
2. Natakните flizelinsku filtersku vrećicu. Povucite pritom otvor filterske vrećice do kraja preko izbočine usisnog nastavka.

Slika C

3. Postavite i pričvrstite usisnu glavu.

Rukovanje

Uključivanje uređaja

1. Strujni utikač utaknite u utičnicu.
2. Uključite uređaj na glavnoj sklopki.

Namještanje usisne snage

1. Regulirajte usisnu snagu na regulatoru usisne snage.

Način rada čišćenja

1. Postavite prekidač podnog nastavka na tvrdnu površinu ili tepih.
2. Izvršite čišćenje.

Isključivanje uređaja

1. Isključite uređaj na glavnoj sklopki.
2. Izvucite strujni utikač iz utičnice.

Nakon svakog rada

1. Ispraznite spremnik.
2. Očistite uređaj iznutra i izvana usisavanjem i obrišite ga vlažnom krpom.

Transport

⚠ OPREZ

Nepridržavanje težine

Opasnost od ozljeda i oštećenja

Pri transportu uzmite u obzir težinu uređaja.

1. Pri transportu u vozilima uređaj osigurajte od klizanja i prevrtanja prema trenutno važećim smjernicama.

Skladištenje

⚠ OPREZ

Nepridržavanje težine

Opasnost od ozljeda i oštećenja

Pri skladištenju uzmite u obzir težinu uređaja.

Uređaj se smije skladištiti samo u zatvorenim prostorijama.

Njega i održavanje

⚠ OPASNOST

Opasnost od strujnog udara

Ozljede zbog dodira dijelova pod naponom

Isključite uređaj.

Izvucite strujni utikač.

Čišćenje košare trajnog filtra

PAŽNJA

Opasnost zbog mokre košare trajnog filtra

Postoji opasnost od oštećenja uređaja

Nikada ne stavljajte mokru košaru trajnog filtra.

1. Otključajte i skinite usisnu glavu.
2. Zakrenite usisnu glavu za 180 ° i odložite je.
3. Otključajte i uklonite košaru trajnog filtra.
4. Ako je potrebno, očistite košaru trajnog filtra (koja se može prati) pod tekućom vodom i ostavite je da se osuši.
5. Postavite košaru trajnog filtra i uglavite je na mjesto.
6. Postavite i pričvrstite usisnu glavu.

Zamjena filterske vrećice

1. Otključajte i skinite usisnu glavu.
2. Skinite flizelinsku filtersku vrećicu s usisnog nastavka.

Slika D

3. Preklopите ušicu za zatvaranje i nepropusno zatvorite flizelinsku filtersku vrećicu.
4. Natakните novu flizelinsku filtersku vrećicu. Povucite pritom otvor filterske vrećice do kraja preko izbočine usisnog nastavka.
5. Postavite i pričvrstite usisnu glavu.

Zamjena filtra ispušnog zraka

Filter ispušnog zraka: mijenjati po potrebi, ali najmanje 1x godišnje

1. Otključajte i uklonite ventilacijsku rešetku.
2. Uklonite kućište filtra ispušnog zraka.
3. Izvadite filter ispušnog zraka iz kućišta ispušnog filtra.
4. Umetnite novi filter ispušnog zraka u kućište ispušnog filtra.
5. Stavite kućište filtra ispušnog zraka.
6. Postavite i zaključajte ventilacijsku rešetku.

Zamjena HEPA filtra (posebni pribor)

HEPA filter: mijenjati po potrebi, ali najmanje 1x godišnje

1. Otključajte i uklonite ventilacijsku rešetku.
2. Izvadite HEPA filter (posebni pribor).
3. Umetnite novi HEPA filter (posebni pribor).
4. Postavite i zaključajte ventilacijsku rešetku.

Zamjena filtra za zaštitu motora

1. Otključajte i skinite usisnu glavu.
2. Zakrenite usisnu glavu za 180 ° i odložite je.
3. Otključajte i uklonite košaru trajnog filtra.
4. Izvadite filter za zaštitu motora.
5. Umetnite novi filter za zaštitu motora.
6. Postavite košaru trajnog filtra i uglavite je na mjesto.
7. Postavite i pričvrstite usisnu glavu.

Zamjena mrežnog kabela

1. Odvijte i uklonite vodilicu mrežnog kabela.
Slika E
2. Odvijte i uklonite poklopac bubnja kabela.
3. Odmotajte mrežni kabel bubnja kabela.
Slika F
4. Isključite i uklonite mrežni kabel.
5. Priključite novi mrežni kabel i položite ga kao što je prikazano na slici (vlačno rasterećenje).
Slika G
6. Okrenite bubanj kabela za 90° u smjeru suprotnom od kazaljke na satu tako da je mrežni kabel blago prethodno zategnut i stoga čvrsto prianja uz ruku-vac.
Slika H
7. Postavite poklopac bubnja kabela tako da se mrežni kabel ne zgnječi. Pričvrstite poklopac.
Slika I

- Namotajte mrežni kabel u smjeru kazaljke na satu.
- Postavite i pričvrstite vodilicu mrežnog kabela.

Slika J

Pomoć u slučaju smetnji

⚠ OPASNOST

Opasnost od strujnog udara

Ozljede zbog dodira dijelova pod naponom isključite uređaj.

Izvučite strujni utikač.

Uređaj se isključuje tijekom rada

Toplinska zaštita motora je reagirala

- Na svim dijelovima provjerite postoje li začepljenja.
- Zamijenite flizelinsku filtersku vrećicu.
- Zamijenite filter za zaštitu motora
- Zamijenite filter ispušnog zraka ili HEPA filter (posebni pribor).
- Pustite da se turbina motora hladi otprilike 30-40 minuta. Ponovno uključite uređaj.

Usisna turbina ne radi

- Provjerite utičnicu i osigurač napajanja strujom.
- Provjerite mrežni kabel i strujni utikač uređaja.
- Ponovno uključite uređaj.

Usisna snaga se smanjuje

- Uklonite sva začepljenja iz usisne mlaznice, usisne cijevi ili usisnog crijeva.
- Zamijenite flizelinsku filtersku vrećicu.
- Očistite košaru trajnog filtra pod tekućom vodom i ostavite je da se osuši.
- Postavite/blokirajte usisnu glavu ispravno.
- Zamijenite neispravno usisno crijevo.
- Zamijenite filter za zaštitu motora.

Izlaženje prašine pri usisavanju

- Provjerite položaj filterske vrećice.
- Zamijenite flizelinsku filtersku vrećicu.
- Postavite/blokirajte usisnu glavu ispravno.
- Očistite košaru trajnog filtra pod tekućom vodom i ostavite je da se osuši.
- Umetnite novu košaru trajnog filtra.
- Postavite ili zamijenite filter za zaštitu motora ispravno.

Servisna služba

Ako se smetnja ne može ukloniti, uređaj mora ispitati servisna služba.

Jamstvo

U svakoj zemlji vrijede jamstveni uvjeti koje je izdala nadležna organizacija za distribuciju. Moguće kvarove na Vašem uređaju popravljamo besplatno unutar jamstvenog roka ako je uzrok materijalna pogreška ili pogreška u proizvodnji. U slučaju koji podliježe jamstvu obratite se s potvrdom o plaćanju Vašem prodavaču ili najbližoj ovlaštenoj servisnoj službi.

(vidi adresu na poledini)

Daljnje informacije o jamstvu (ako postoje) možete pronaći u servisnom području vaše lokalne web stranice tvrtke Kärcher pod "Preuzimanja".

Pribor i zamjenski dijelovi

Koristite samo originalan pribor i originalne zamjenske dijelove jer oni jamče siguran i nesmetan rad uređaja. Informacije o priboru i zamjenskim dijelovima pronađite na www.kaercher.com.

EU izjava o sukladnosti

Ovime izjavljujemo da je dolje označeni stroj na temelju svoje koncepcije i konstrukcije kao i izvedbe koju mi stavljamo u promet sukladan odgovarajućim temeljnim sigurnosnim i zdravstvenim zahtjevima EU direktiva. U slučaju izmjene stroja koja nije dogovorena s nama ova izjava gubi svoju valjanost.

Proizvod: Usisivač za suho usisavanje

Tip: 1.355-xxx

Tip: 1.527-xxx

Relevantne EU direktive

2006/42/EZ (+2009/127/EZ)

2009/125/EZ

2011/65/EU

2014/30/EU

Primijenjene usklađene norme

EN IEC 63000: 2018

EN 55014-1: 2017 + A11: 2020

EN 55014-2: 2015

EN 60312-1: 2017

EN 60335-1

EN 60335-2-69

EN 61000-3-2: 2014

EN 61000-3-3: 2013

EN 62233: 2008

Primijenjene nacionalne norme

-

Primijenjene uredbe

666/2013

Dolje potpisani djeluju u ime i po opunomoćenju uprave.



H. Jenner

Chairman of the Board of Management



S. Reiser

Director Regulatory Affairs & Certification

Opunomoćenik za dokumentaciju:

S. Reiser

Alfred Kärcher SE & Co. KG

Alfred-Kärcher-Str. 28 - 40

71364 Winnenden (Njemačka)

Tel.: +49 7195 14-0

Telefaks: +49 7195 14-2212

Winnenden, 2020/10/01

Tehnički podaci

		Kärcher T 10/1 (Adv/ HEPA)	Kärcher T 15/1 (Adv/ HEPA)
Električni priključak			
Napon električne mreže	V	220-240	220-240
Faza	~	1	1
Frekvencija električne mreže	Hz	50-60	50-60
Klasa zaštite		II	II
Nazivna primljena snaga	W	500	500
Podaci o snazi uređaja			
Zapremina spremnika	l	10	15
Protok zraka (maks.)	l/s	38	38
Podtlak (maks.)	kPa (mbar)	18,5 (185)	18,5 (185)
Dimenzije i težine			
Duljina x širina x visina	mm	430 x 255 x 370	430 x 255 x 420
Tipična težina pri radu	kg	6,6	6,9
Promjer usisnog crijeva	mm	35	35
Okolni uvjeti			
Okolna temperatura (maks.)	°C	+40	+40
Vrijednosti utvrđene prema EN 60335-2-69			
Razina zvučnog tlaka L_{pA}	dB(A)	52	52
Nesigurnost K_{pA}	dB(A)	2	2
Razina zvučne snage L_{WA}	dB(A)	64	64
Vrijednost vibracije šaka-ruka	m/s^2	<2,5	<2,5
Nesigurnost K	m/s^2	0,2	0,2
Mrežni kabel			
Tip mrežnog kabela	mm^2	H05VV 2x1,0 GF	H05VV 2x1,0 GF
Kataloški brojevi dijelova (EU)		6.650-915.0	6.650-915.0
Kataloški brojevi dijelova (GB)		6.652-282.0	6.652-282.0
Kataloški brojevi dijelova (CH)		6.652-281.0	6.652-281.0
Duljina kabela	m	12	12

Pridržavamo pravo na tehničke izmjene.

Sadržaj

Opšte napomene	93
Zaštita životne sredine	93
Namenska upotreba	93
Opis uređaja	93
Priprema	93
Puštanje u pogon	93
Rukovanje	94
Transport	94
Skladištenje	94
Nega i održavanje	94
Pomoć u slučaju smetnji	95
Garancija	95
Pribor i rezervni delovi	95
EU izjava o usklađenosti	95
Tehnički podaci	96

Opšte napomene



Pre prve upotrebe, pročitajte originalna uputstva za upotrebu i priložene bezbednosne instrukcije. Postupajte u skladu sa tim.

Sačuvajte obe knjižice za buduću upotrebu ili sledeće vlasnike.

- Ukoliko se ignorišu uputstvo za rukovanje i bezbednosne napomene, može doći do oštećenja uređaja i mogu se javiti opasnosti po rukovaoca i druge ljude.
- U slučaju štete nastale prilikom transporta odmah obavestite prodavca.
- Prilikom raspakivanja proverite da li nedostaju delovi opreme i da li ima oštećenja.

Zaštita životne sredine



Ambalaza može da se reciklira. Pakovanja odložite u otpad u skladu sa ekološkim propisima.



Električni i elektronski uređaji sadrže vredne materijale koji se mogu reciklirati, a često i sastavne delove kao što su baterije, akumulatori ili ulje, koji u slučaju pogrešnog tretiranja ili

pogrešnog odlaganje u otpad mogu predstavljati potencijalnu opasnost po zdravlje ljudi i životnu sredinu. Međutim, ovi sastavni delovi su neophodni za pravilan rad uređaja. Uređaji označeni ovim simbolom ne smeju da se odlažu u kućni otpad.

Napomene o sastojcima (REACH)

Aktuelne informacije o sastojcima možete pronaći na: www.kaercher.de/REACH

Namenska upotreba

⚠ UPOZORENJE

Opasnost po zdravlje

Udisanje prašina štetnih po zdravlje

Nemojte koristiti uređaj za usisavanje prašina štetnih po zdravlje.

PAŽNJA

Oštećenje uređaja

Kratki spoj usled prevelike vlažnosti vazduha

Uređaj skladištite i koristite samo u unutrašnjim prostorima.

- Ovaj univerzalni usisivač je namenjen za suvo čišćenje podnih i zidnih površina.

- Ovaj uređaj je pogodan za profesionalnu upotrebu, npr. u hotelima, školama, bolnicama, fabrikama, radnjama, kancelarijama i prostorima za iznajmljivanje.

Opis uređaja

Slika A

- ① Mrežni kabl
- ② Zaključavanje izduvne rešetke
- ③ Izduvna rešetka
- ④ Položaj za parkiranje za podni nastavak
- ⑤ Natpisna pločica
- ⑥ Usisno crevo
- ⑦ Kucište filtera izduvnog vazduha
- ⑧ Filter izduvnog vazduha
- ⑨ Nastavak za tekstilni nameštaj
- ⑩ Obrtna ručka bubnja kabla
- ⑪ Držač creva
- ⑫ Bujanj kabla
- ⑬ Ručka za nošenje (sklopiva)
- ⑭ Usisna glava
- ⑮ Blokada usisne glave
- ⑯ Posuda za prljavštinu
- ⑰ Upravljački točkić
- ⑱ Usisni nastavci
- ⑲ Nastavak za fuge
- ⑳ Glavni prekiđač
- ㉑ Prekiđač za prebacivanje opcije tvrda površina/ tepih
- ㉒ Podni nastavak
- ㉓ Podešavanje teleskopske usisne cevi
- ㉔ Teleskopska usisna cev
- ㉕ Regulator usisne sile
- ㉖ Zakrivljeni nastavak
- ㉗ Korpa trajnog filtera
- ㉘ Filter za zaštitu motora

Identifikacija boje

- Komandni elementi za postupak čišćenja su žute boje.
- Komandni elementi za održavanje i servis su svetlosivi.

Priprema

1. Raspakujte uređaj i montirajte pribor.

Slika B

Puštanje u pogon

1. Proverite da li je korpa trajnog filtera pričvršćena na usisnu glavu.

Načini rada

- 1 Rad sa filterskom vrećicom
- 2 Rad bez filterske vrećice

Ugradnja HEPA filtera (poseban pribor)

1. Deblokirajte i skinite izduvnu rešetku.
2. Izvadite kućište filtera izduvnog vazduha.
3. Postavite HEPA filter (poseban pribor).
4. Postavite i zaključajte izduvnu rešetku.

Postavljanje filterske vrećice

1. Deblokirajte i skinite usisnu glavu.
2. Postavite flizelinsku filtersku vrećicu. Pri tome, otvor filterske vrećice u potpunosti povucite preko ivice usisnog nastavka.
Slika C
3. Postavite usisnu glavu i zaključajte je.

Rukovanje

Uključivanje uređaja

1. Utaknuti strujni utikač.
2. Uključiti uređaj na glavnom prekidaču.

Podешavanje usisne snage

1. Usisnu snagu regulišite na regulatoru usisne sile.

Režim čišćenja

1. Prekidač za prebacivanje podnog nastavka podesite na tvrdu površinu ili tepih.
2. Izvršite čišćenje.

Isključivanje uređaja

1. Isključiti uređaj na glavnom prekidaču.
2. Izvucite strujni utikač.

Posle svakog rada

1. Ispraznite rezervoar.
2. Uređaj očistite unutra i spolja usisavanjem i brisanjem pomoću vlažne krpe.

Transport

⚠ OPREZ

Zanemarivanje težine

Opasnost od povreda i oštećenja

Prilikom transporta obratite pažnju na težinu uređaja.

1. Prilikom transporta u vozilima, uređaj osigurajte od isklizavanja i prevrtanja u skladu sa važećim smernicama.

Skladištenje

⚠ OPREZ

Zanemarivanje težine

Opasnost od povreda i oštećenja

Prilikom skladištenja obratite pažnju natežinu uređaja.

Uređaj sme da se odlaže samo u unutrašnjosti.

Nega i održavanje

⚠ OPASNOST

Opasnost od strujnog udara

*Povrede dodirivanjem delova koji provode struju
Isključite uređaj.*

Izvucite strujni utikač.

Čišćenje korpe trajnog filtera

PAŽNJA

Opasnost usled mokre korpe trajnog filtera

Opasnost od oštećenja uređaja

Nikada nemojte postavljati vlažnu korpu trajnog filtera.

1. Deblokirajte i skinite usisnu glavu.
2. Usisnu glavu okrenite za 180° i odložite.
3. Deblokirajte i skinite korpu trajnog filtera.
4. Korpu trajnog filtera (može da se pere), po potrebi, očistite pod mlazom vode i ostavite da se osuši.
5. Postavite i uglavite korpu trajnog filtera.
6. Postavite usisnu glavu i zaključajte je.

Zamena filterske vrećice

1. Deblokirajte i skinite usisnu glavu.
2. Uklonite flizelinsku filtersku vrećicu sa usisnog nastavka.
Slika D
3. Preklopote ušicu za zatvaranje i hermetički zatvorite flizelinsku filtersku vrećicu.
4. Postavite novu flizelinsku filtersku vrećicu. Pri tome, otvor filterske vrećice u potpunosti povucite preko ivice usisnog nastavka.
5. Postavite usisnu glavu i zaključajte je.

Zamena filtera izduvnog vazduha

Filter izduvnog vazduha: menjati po potrebi, ali najmanje jednom godišnje

1. Deblokirajte i skinite izduvnu rešetku.
2. Izvadite kućište filtera izduvnog vazduha.
3. Izvadite filter izduvnog vazduha iz kućišta filtera izduvnog vazduha.
4. Postavite novi filter izduvnog vazduha u kućište filtera izduvnog vazduha.
5. Postavite kućište filtera izduvnog vazduha.
6. Postavite i zaključajte izduvnu rešetku.

Zamena HEPA filtera (poseban pribor)

HEPA filter: menjati po potrebi, ali najmanje jednom godišnje

1. Deblokirajte i skinite izduvnu rešetku.
2. Izvadite HEPA filter (poseban pribor).
3. Postavite novi HEPA filter (poseban pribor).
4. Postavite i zaključajte izduvnu rešetku.

Zamena filtera za zaštitu motora

1. Deblokirajte i skinite usisnu glavu.
2. Usisnu glavu okrenite za 180° i odložite.
3. Deblokirajte i skinite korpu trajnog filtera.
4. Skinite filter za zaštitu motora.
5. Postavite novi filter za zaštitu motora.
6. Postavite i uglavite korpu trajnog filtera.
7. Postavite usisnu glavu i zaključajte je.

Zamena mrežnog kabla

1. Odvijte zavrtnje na vodiči mrežnog kabla i skinite je.
Slika E
2. Odvijte zavrtnje na poklopcu bubnja kabla i skinite ga.
3. Odmotajte mrežni kabl sa bubnja kabla.
Slika F
4. Istaknite i uklonite mrežni kabl.
5. Utaknite novi mrežni kabl i postavite ga kao što je prikazano (vučno rasterećenje).
Slika G

- Okrenite bubanj kabla za 90° u smeru suprotnom od kazaljke na satu tako da mrežni kabl bude blago zategnut i, na taj način, čvrsto nalegne na produžetak.

Slika H

- Postavite poklopac bubnja kabla tako da mrežni kabl ne bude prignječen. Pričvrstite poklopac.

Slika I

- Namotajte mrežni kabl u smeru kazaljki na satu.
- Postavite i pričvrstite vodiču mrežnog kabla.

Slika J

Pomoć u slučaju smetnji

⚠ OPASNOST

Opasnost od strujnog udara

Povrede dodirivanjem delova koji provode struju isključite uređaj.

Izvučite strujni utikač.

Uređaj se isključuje tokom rada

Aktivirala se termička zaštita motora

- Proveriti sve delove u pogledu začepljenja.
- Zameniti flizelinsku filtersku vrećicu.
- Zameniti filter za zaštitu motora.
- Zameniti filter izduvnog vazduha ili HEPA filter (poseban pribor).
- Ostaviti turbinu motora da se ohladi oko 30-40 minuta. Ponovo uključite uređaj.

Usisna turbina ne radi

- Proveriti utičnicu i osigurač napajanja strujom.
- Proverite mrežni kabl i strujni utikač uređaja.
- Ponovo uključite uređaj.

Usisna snaga opada

- Ukloniti sva začepljenja iz usisnog nastavka, usisne cevi ili usisnog creva.
- Zameniti flizelinsku filtersku vrećicu.
- Očistiti korpu trajnog filtera pod mlazom vode i ostaviti da se osuši.
- Pravilno postaviti/zaključati usisnu glavu.
- Zameniti neispravno usisno crevo.
- Zameniti filter za zaštitu motora.

Isticanje prašine prilikom usisavanja

- Proveriti pravilan položaj flizelinske filterske vrećice.
- Zameniti flizelinsku filtersku vrećicu.
- Pravilno postaviti/zaključati usisnu glavu.
- Očistiti korpu trajnog filtera pod mlazom vode i ostaviti da se osuši.
- Postaviti novu korpu trajnog filtera.
- Pravilno postaviti ili zameniti filter za zaštitu motora.

Servisna služba

Ako smetnja ne može da se otkloni, uređaj mora da se odnese na proveru u servisnu službu.

Garancija

U svakoj zemlji važe uslovi garancije koje je izdala naša nadležna distributivna organizacija. Sve smetnje na vašem uređaju ćemo otkloniti besplatno u okviru garantnog roka, ukoliko je uzrok smetnje greška u materijalu ili greška u proizvodnji. U slučaju koji podleže garanciji obratite se sa dokazom o kupovini vašem prodavcu ili najbližoj ovlašćenoj lokaciji servisne službe. (Adresu vidi na poledini)

Dodatne informacije o garanciji (ako postoje) možete pronaći u servisnom delu vaše lokalne Kärcher internet stranice pod opcijom „Preuzimanja“.

Pribor i rezervni delovi

Koristite samo originalni pribor i originalne rezervne delove pošto oni garantuju bezbedan rad i rad bez smetnji na uređaju.

Informacije o priboru i rezervnim delovima možete pronaći na www.kaercher.com.

EU izjava o usklađenosti

Ovim putem izjavljujemo da mašina označena u nastavku, na osnovu svoje koncepcije i konstrukcije kao i u izvedbi koju smo pustili u promet, odgovara važećim osnovnim zahtevima za bezbednost i zdravlje iz EU direktiva. U slučaju izmena na mašini bez naše saglasnosti ova izjava prestaje da važi.

Proizvod: Usisivač za suvo usisavanje

Tip: 1.355-xxx

Tip: 1.527-xxx

Važeće direktive EU

2006/42/EZ (+2009/127/EZ)

2009/125/EZ

2011/65/EU

2014/30/EU

Primenjene harmonizovane norme

EN IEC 63000: 2018

EN 55014-1: 2017 + A11: 2020

EN 55014-2: 2015

EN 60312-1: 2017

EN 60335-1

EN 60335-2-69

EN 61000-3-2: 2014

EN 61000-3-3: 2013

EN 62233: 2008

Primenjene nacionalne norme

-

Primenjena(e) odredba(e)

666/2013

Potpisnici deluju po nalogu i uz punomoć upravnog odbora.



H. Jenner

Chairman of the Board of Management



S. Reiser

Director Regulatory Affairs & Certification

Lice ovlašćeno za dokumentaciju:

S. Reiser

Alfred Kärcher SE & Co. KG

Alfred-Kärcher-Str. 28 - 40

71364 Winnenden (Germany)

Tel.: +49 7195 14-0

Faks: +49 7195 14-2212

Winnenden, 2020/10/01

Tehnički podaci

		Kärcher T 10/1 (Adv/ HEPA)	Kärcher T 15/1 (Adv/ HEPA)
Električni priključak			
Napon električne mreže	V	220-240	220-240
Faza	~	1	1
Mrežna frekvencija	Hz	50-60	50-60
Klasa zaštite		II	II
Potrošnja nominalne energije	W	500	500
Podaci o snazi uređaja			
Zapremina posude	l	10	15
Protok vazduha (maks.)	l/s	38	38
Podpritisk (maks.)	kPa (mbar)	18,5 (185)	18,5 (185)
Dimenzije i težine			
Dužina x širina x visina	mm	430 x 255 x 370	430 x 255 x 420
Tipična radna težina	kg	6,6	6,9
Prečnik usisnog creva	mm	35	35
Uslovi okruženja			
Temperatura okoline (maks.)	°C	+40	+40
Utvrđene vrednosti prema EN 60335-2-69			
Nivo zvučnog pritiska L_{pA}	dB(A)	52	52
Nepouzdanost K_{pA}	dB(A)	2	2
Nivo zvučne snage L_{WA}	dB(A)	64	64
Vrednost vibracije na šaci i ruci	m/s^2	<2,5	<2,5
Nepouzdanost K	m/s^2	0,2	0,2
Mrežni kabl			
Tip mrežnog kabla	mm^2	H05VV 2x1,0 GF	H05VV 2x1,0 GF
Broj dela (EU)		6.650-915.0	6.650-915.0
Broj dela (GB)		6.652-282.0	6.652-282.0
Broj dela (CH)		6.652-281.0	6.652-281.0
Dužina kabla	m	12	12

Zadržavamo pravo na tehničke podatke.

Περιεχόμενα

Γενικές υποδείξεις.....	97
Προστασία του περιβάλλοντος	97
Προβλεπόμενη χρήση	97
Περιγραφή συσκευής.....	97
Προετοιμασία.....	97
Έναρξη χρήσης	98
Χειρισμός.....	98
Μεταφορά	98
Αποθήκευση	98
Φροντίδα και συντήρηση	98
Αντιμετώπιση βλαβών	99
Εγγύηση	99
Παρελκόμενα και ανταλλακτικά.....	99
Δήλωση συμμόρφωσης ΕΕ	99
Τεχνικά χαρακτηριστικά	100

Γενικές υποδείξεις



Πριν από την πρώτη χρήση της συσκευής, διαβάστε αυτό το εγχειρίδιο οδηγιών χρήσης καθώς και τις συνημμένες υποδείξεις ασφαλείας. Εφαρμόζετε αυτές τις οδηγίες.

Φυλάξτε τα δύο βιβλιάρικα για μεταγενέστερη χρήση ή για τον επόμενο ιδιοκτήτη.

- Η μη τήρηση των οδηγιών χρήσης, καθώς και των υποδείξεων ασφαλείας, μπορεί να έχει ως συνέπεια βλάβες στη συσκευή ή κινδύνους για τον χειριστή ή άλλα άτομα.
- Σε περίπτωση ζημιάς από τη μεταφορά ειδοποιηθείτε αμέσως το κατάστημα αγοράς.
- Κατά το άνοιγμα της συσκευασίας, ελέγξτε το περιεχόμενο για τυχόν ελλείψεις σε εξαρτήματα καθώς και για ζημίες.

Προστασία του περιβάλλοντος



Τα υλικά συσκευασίας είναι ανακυκλώσιμα. Ανακυκλώνετε τις συσκευασίες με περιβαλλοντικά ορθό τρόπο.



Οι ηλεκτρικές και οι ηλεκτρονικές συσκευές περιέχουν πολύτιμα ανακυκλώσιμα υλικά και, συχνά, επίσης εξαρτήματα όπως απλές και επαναφορτιζόμενες μπαταρίες ή λάδια, που σε

περίπτωση λανθασμένης χρήσης ή απόρριψης μπορούν να θέσουν σε κίνδυνο την ανθρώπινη υγεία και το περιβάλλον. Ωστόσο, αυτά τα συστατικά είναι απαραίτητα για τη σωστή λειτουργία της συσκευής. Οι συσκευές που φέρουν αυτό το σύμβολο δεν επιτρέπεται να απορρίπτονται μαζί με τα οικιακά απορρίμματα.

Υποδείξεις σχετικά με συστατικά (REACH)

Ενημερωμένες πληροφορίες σχετικά με τα συστατικά θα βρείτε στη διεύθυνση: www.kaercher.de/REACH

Προβλεπόμενη χρήση

⚠ ΠΡΟΕΙΔΟΠΟΙΗΣΗ

Κίνδυνος για την υγεία

Εισπνοή βλαβερών σωματιδίων σκόνης

Μη χρησιμοποιείτε τη συσκευή για την αναρρόφηση επιβλαβών για την υγεία σκονών.

ΠΡΟΣΟΧΗ

Πρόκληση ζημιών στη συσκευή

Βραχυκύκλωμα λόγω υψηλής ατμοσφαιρικής υγρασίας
Χρησιμοποιείτε και αποθηκεύετε τη συσκευή μόνο σε εσωτερικούς χώρους.

- Αυτή ηλεκτρική σκούπα γενικής χρήσης προορίζεται για τον ξηρό καθαρισμό δαπέδων και τοίχων.
- Η συσκευή αυτή προορίζεται για επαγγελματική χρήση, π.χ. σε ξενοδοχεία, σχολεία, νοσοκομεία, εργοστάσια, καταστήματα, γραφεία και εταιρείες ενοικιάσεως.

Περιγραφή συσκευής

Εικόνα Α

- ① Ηλεκτρικό καλώδιο
- ② Ασφάλιση της γρίλιας εξόδου
- ③ Πλέγμα εκκένωσης
- ④ Θέση στάθμευσης για ακροστόμιο δαπέδου
- ⑤ Πινακίδα τύπου
- ⑥ Ελαστικός σωλήνας αναρρόφησης
- ⑦ Περιβλήμα φίλτρου ακάθαρτου αέρα
- ⑧ Φίλτρο ακάθαρτου αέρα
- ⑨ Ακροστόμιο ταπετσαρίας
- ⑩ Μανιβέλα της ανέμης καλωδίου
- ⑪ Στήριγμα σωλήνα
- ⑫ Ανέμη καλωδίου
- ⑬ Λαβή μεταφοράς (πτυσσόμενη)
- ⑭ Κεφαλή αναρρόφησης
- ⑮ Ασφάλιση της κεφαλής αναρρόφησης
- ⑯ Δοχείο ρύπων
- ⑰ Τροχός οδήγησης
- ⑱ Στόμιο αναρρόφησης
- ⑲ Ακροστόμιο αρμών
- ⑳ Γενικός διακόπτης
- ㉑ Διακόπτης επιλογής για σκληρές επιφάνειες/μοκέτες
- ㉒ Ακροφύσιο δαπέδου
- ㉓ Ρύθμιση τηλεσκοπικού σωλήνα αναρρόφησης
- ㉔ Τηλεσκοπικός σωλήνας αναρρόφησης
- ㉕ Ρυθμιστής αναρρόφησης
- ㉖ Καμπύλη
- ㉗ Μόνιμο φίλτρο
- ㉘ Φίλτρο προστασίας κινητήρα

Χρωματική σήμανση

- Τα στοιχεία χειρισμού για τη διαδικασία καθαρισμού είναι κίτρινα..
- Τα στοιχεία χειρισμού για τη συντήρηση και το σέρβις είναι ανοιχτό γκρι.

Προετοιμασία

1. Αφαιρέστε τη συσκευασία της συσκευής και τοποθετήστε τα πρόσθετα εξαρτήματα.

Εικόνα Β

Έναρξη χρήσης

1. Βεβαιωθείτε πως το μόνιμο φίλτρο είναι στερεωμένο στην κεφαλή αναρρόφησης.

Τρόποι λειτουργίας

1. Λειτουργία με σακούλα φίλτρου
2. Λειτουργία χωρίς σακούλα φίλτρου

Τοποθέτηση φίλτρου HEPA (ειδικό εξάρτημα)

1. Απασφαλίστε και αφαιρέστε τη γρίλια εξερχόμενου αέρα.
2. Αφαιρέστε το περίβλημα φίλτρου ακάθαρτου αέρα.
3. Τοποθετήστε το φίλτρο HEPA (ειδικό εξάρτημα).
4. Τοποθετήστε και ασφαλίστε τη γρίλια εξερχόμενου αέρα.

Τοποθέτηση σακούλας φίλτρου

1. Απασφαλίστε και βγάλετε την κεφαλή αναρρόφησης.
 2. Τοποθετήστε τη σακούλα φίλτρου από βάτα. Τραβήξτε ταυτόχρονα το άνοιγμα της σακούλας φίλτρου εντελώς πάνω από το στόμιο αναρρόφησης.
- Εικόνα C**
3. Τοποθετήστε και ασφαλίστε την κεφαλή αναρρόφησης.

Χειρισμός

Ενεργοποίηση συσκευής

1. Συνδέστε το ηλεκτρικό φως στην πρίζα.
2. Ενεργοποιήστε τη συσκευή από το γενικό διακόπτη.

Ρύθμιση ισχύος αναρρόφησης

1. Ρυθμίστε την αναρροφητική ισχύ στον αντίστοιχο ρυθμιστή.

Λειτουργία καθαρισμού

1. Ρυθμίστε τον διακόπτη επιλογής του ακροστομίου δαπέδου στη θέση για σκληρές επιφάνειες ή μοκέτες.
2. Πραγματοποιήστε τον καθαρισμό.

Απενεργοποίηση συσκευής

1. Απενεργοποιήστε τη συσκευή από το γενικό διακόπτη.
2. Αποσυνδέστε το ρευματολήπτη.

Μετά από κάθε λειτουργία

1. Αδειάστε το δοχείο.
2. Καθαρίστε τη συσκευή εσωτερικά και εξωτερικά με αναρρόφηση και σκούπισμα με υγρό πανί.

Μεταφορά

⚠ ΠΡΟΣΟΧΗ

Μη τήρηση των οδηγιών σχετικά με το βάρος
Κίνδυνος τραυματισμού και πρόκλησης ζημιών
Κατά τη μεταφορά προσέξτε το βάρος του μηχανήματος.

1. Κατά τη μεταφορά με οχήματα στερεώστε τη συσκευή σύμφωνα με τις ισχύουσες οδηγίες ώστε να μην γλιστρήσει και να μην πέσει.

Αποθήκευση

⚠ ΠΡΟΣΟΧΗ

Μη τήρηση των οδηγιών σχετικά με το βάρος
Κίνδυνος τραυματισμού και πρόκλησης ζημιών
Κατά την αποθήκευση προσέξτε το βάρος της συσκευής.
Η συσκευή μπορεί να αποθηκεύεται μόνο σε εσωτερικούς χώρους.

Φροντίδα και συντήρηση

⚠ ΚΙΝΔΥΝΟΣ

Κίνδυνος ηλεκτροπληξίας

Τραυματισμοί από την επαφή με εξαρτήματα που διαρρέονται από ρεύμα
Θέστε τη συσκευή εκτός λειτουργίας.
Αποσυνδέστε το φως από την πρίζα.

Καθαρισμός του μόνιμου φίλτρου

ΠΡΟΣΟΧΗ

Κίνδυνος λόγω υγρού μόνιμου φίλτρου

Κίνδυνος ζημιάς στη συσκευή

Ποτέ μην τοποθετήσετε το μόνιμο φίλτρο σε υγρή κατάσταση.

1. Απασφαλίστε και βγάλετε την κεφαλή αναρρόφησης.
2. Στρέψτε την κεφαλή αναρρόφησης κατά 180° και αποθέστε την.
3. Απασφαλίστε και αφαιρέστε το μόνιμο φίλτρο.
4. Εάν είναι απαραίτητο, καθαρίστε το μόνιμο φίλτρο (πλένεται) κάτω από τρεχούμενο νερό και αφήστε το να στεγνώσει.
5. Τοποθετήστε το μόνιμο φίλτρο και ασφαλίστε το στη θέση του.
6. Τοποθετήστε και ασφαλίστε την κεφαλή αναρρόφησης.

Αντικατάσταση σακούλας φίλτρου

1. Απασφαλίστε και βγάλετε την κεφαλή αναρρόφησης.
2. Αφαιρέστε τη σακούλα φίλτρου από το στόμιο αναρρόφησης.

Εικόνα D

3. Διπλώστε τη γλώσσα και κλείστε ερμητικά τη σακούλα φίλτρου.
4. Τοποθετήστε μια νέα σακούλα φίλτρου. Τραβήξτε ταυτόχρονα το άνοιγμα της σακούλας φίλτρου εντελώς πάνω από το στόμιο αναρρόφησης.
5. Τοποθετήστε και ασφαλίστε την κεφαλή αναρρόφησης.

Αλλαγή φίλτρου ακάθαρτου αέρα

Φίλτρο ακάθαρτου αέρα: αντικατάσταση ανάλογα με τις ανάγκες, αλλά τουλάχιστον μία φορά τον χρόνο

1. Απασφαλίστε και αφαιρέστε τη γρίλια εξερχόμενου αέρα.
2. Αφαιρέστε το περίβλημα φίλτρου ακάθαρτου αέρα.
3. Αφαιρέστε το φίλτρο ακάθαρτου αέρα από το περίβλημά του.
4. Τοποθετήστε στο περίβλημα ένα νέο φίλτρο ακάθαρτου αέρα.
5. Τοποθετήστε το περίβλημα φίλτρου ακάθαρτου αέρα.
6. Τοποθετήστε και ασφαλίστε τη γρίλια εξερχόμενου αέρα.

Αντικατάσταση φίλτρου HEPA (ειδικό εξάρτημα)

Φίλτρο HEPA: αντικατάσταση ανάλογα με τις ανάγκες, αλλά τουλάχιστον μία φορά τον χρόνο

1. Απασφαλίστε και αφαιρέστε τη γρίλια εξερχόμενου αέρα.
2. Αφαιρέστε το φίλτρο HEPA (ειδικό εξάρτημα).
3. Τοποθετήστε καινούργιο φίλτρο HEPA (ειδικό εξάρτημα).
4. Τοποθετήστε και ασφαλίστε τη γρίλια εξερχόμενου αέρα.

Αντικατάσταση του φίλτρου προστασίας του κινητήρα

1. Απασφαλίστε και βγάλτε την κεφαλή αναρρόφησης.
2. Στρέψτε την κεφαλή αναρρόφησης κατά 180° και αποθέστε την.
3. Απασφαλίστε και αφαιρέστε το μόνιμο φίλτρο.
4. Αφαιρέστε το φίλτρο προστασίας του κινητήρα.
5. Τοποθετήστε ένα νέο φίλτρο προστασίας του κινητήρα.
6. Τοποθετήστε το μόνιμο φίλτρο και ασφαλίστε το στη θέση του.
7. Τοποθετήστε και ασφαλίστε την κεφαλή αναρρόφησης.

Αντικατάσταση καλωδίου ρεύματος

1. Ξεβιδώστε και αφαιρέστε τον οδηγό του ηλεκτρικού καλωδίου.
Εικόνα E
2. Ξεβιδώστε και αφαιρέστε το κάλυμμα της ανέμης καλωδίου.
3. Ξετυλίξτε το ηλεκτρικό καλώδιο από το καρούλι.
Εικόνα F
4. Αποσυνδέστε και αφαιρέστε το ηλεκτρικό καλώδιο.
5. Συνδέστε το νέο ηλεκτρικό καλώδιο στην πρίζα και τοποθετήστε το όπως φαίνεται στην εικόνα (εκτόνωση έλξης).
Εικόνα G
6. Περιστρέψτε την ανέμη καλωδίου κατά 90° αριστερόστροφα, έτσι ώστε το ηλεκτρικό καλώδιο να είναι ελαφρώς τετρωμένο και έτσι να εφαρμόζει σφιχτά στον πείρο.

7. Τοποθετήστε το κάλυμμα της ανέμης καλωδίου έτσι ώστε να μην συνθλίβεται το ηλεκτρικό καλώδιο. Στερεώστε το καπάκι.
Εικόνα I
8. Τυλίξτε το ηλεκτρικό καλώδιο στρέφοντας δεξιόστροφα.
9. Τοποθετήστε και στερεώστε τον οδηγό του ηλεκτρικού καλωδίου.
Εικόνα J

Αντιμετώπιση βλαβών

⚠ ΚΙΝΔΥΝΟΣ

Κίνδυνος ηλεκτροπληξίας

Τραυματισμοί από την επαφή με εξαρτήματα που διαρρέονται από ρεύμα

Θέστε τη συσκευή εκτός λειτουργίας.

Αποσυνδέστε το φις από την πρίζα.

Η συσκευή απενεργοποιείται κατά τη διάρκεια της λειτουργίας

Ενεργοποιήθηκε η προστασία υπερθέρμανσης του κινητήρα

1. Ελέγξτε όλα τα εξαρτήματα για τυχόν αποφράξεις.
2. Αντικαταστήστε τη σακούλα φίλτρου από βάτα.
3. Αντικαταστήστε το φίλτρο προστασίας του κινητήρα.
4. Αντικαταστήστε το φίλτρο ακάθαρτου αέρα ή το φίλτρο HEPA (ειδικό εξάρτημα).
5. Αφήστε τον στρόβιλο του κινητήρα να κρυσώσει για 30-40 λεπτά. Ενεργοποιήστε ξανά τη συσκευή.

Ο στρόβιλος αναρρόφησης δεν λειτουργεί

1. Ελέγξτε την πρίζα και την ασφάλεια της παροχής ρεύματος.
2. Ελέγξτε το ηλεκτρικό καλώδιο και τον ρευματολήπτη της συσκευής.
3. Ενεργοποιήστε ξανά τη συσκευή.

Η αναρροφητική ισχύς μειώνεται

1. Ξεβουλώστε το ακροστόμιο αναρρόφησης, τον άκαμπο και τον ελαστικό σωλήνα αναρρόφησης.
2. Αντικαταστήστε τη σακούλα φίλτρου από βάτα.
3. Καθαρίστε το μόνιμο φίλτρο με τρεχούμενο νερό και αφήστε το να στεγνώσει.
4. Τοποθετήστε/ασφαλίστε σωστά την κεφαλή αναρρόφησης.
5. Αντικαταστήστε έναν ελαττωματικό ελαστικό σωλήνα αναρρόφησης.
6. Αντικαταστήστε το φίλτρο προστασίας του κινητήρα.

Διάρρη σκόνης κατά την αναρρόφηση

1. Ελέγξτε την εφαρμογή της σακούλας φίλτρου.
2. Αντικαταστήστε τη σακούλα φίλτρου από βάτα.
3. Τοποθετήστε/ασφαλίστε σωστά την κεφαλή αναρρόφησης.
4. Καθαρίστε το μόνιμο φίλτρο με τρεχούμενο νερό και αφήστε το να στεγνώσει.
5. Τοποθετήστε ένα νέο μόνιμο φίλτρο.
6. Τοποθετήστε σωστά ή αντικαταστήστε το φίλτρο προστασίας του κινητήρα.

Υπηρεσία εξυπηρέτησης πελατών

Εάν δε διορθωθεί η βλάβη, πρέπει να γίνει έλεγχος της συσκευής από την υπηρεσία εξυπηρέτησης πελατών.

Εγγύηση

Σε κάθε χώρα ισχύουν οι όροι εγγύησης οι οποίοι εκδίδονται από την αρμόδια εταιρεία διανομής μας. Τυχόν βλάβες στη συσκευή σας επιδιορθώνονται από εμάς χωρίς χρέωση εντός της προθεσμίας εγγύησης, εφόσον οφείλονται σε σφάλμα υλικού ή κατασκευής. Σε περίπτωση εγγύησης απευθυνθείτε στον προμηθευτή σας ή στο πλησιέστερο εξουσιοδοτημένο συνεργείο, προσκομίζοντας το παραστατικό της αγοράς. (για διευκρίνσεις βλέπε την πίσω σελίδα) Περαιτέρω πληροφορίες για την εγγύηση (εάν υπάρχει) θα βρείτε στην καρτέλα σέρβις της τοπικής ιστοσελίδας της Kärcher στην ενότητα "Downloads".

Παρελκόμενα και ανταλλακτικά

Χρησιμοποιείτε μόνο γνήσια παρελκόμενα και γνήσια ανταλλακτικά, καθώς αυτά εγγυώνται την ασφαλή και απρόσκοπτη λειτουργία της συσκευής. Πληροφορίες σχετικά με τα παρελκόμενα και τα ανταλλακτικά θα βρείτε στη διεύθυνση www.kaercher.com.

Δήλωση συμμόρφωσης ΕΕ

Με το παρόν δηλώνουμε ότι παρακάτω μηχανή λόγω του σχεδιασμού και του τύπου κατασκευής της καθώς και στην έκδοση την οποία έχουμε διαθέσει στην αγορά πληροί τις σχετικές βασικές απαιτήσεις για την ασφάλεια και την υγεία των Οδηγών ΕΕ. Σε περίπτωση τροποποίησης της μηχανής που δεν έχει συμφωνηθεί με εμάς, αυτή η δήλωση ακυρώνεται.

Προϊόν: Ηλεκτρική σκούπα ξηρής αναρρόφησης

Τύπος: 1.355-xxx

Τύπος: 1.527-xxx

Σχετικές Οδηγίες ΕΕ

2006/42/ΕΚ (+2009/127/ΕΚ)

2009/125/ΕΚ

2011/65/ΕΕ

2014/30/ΕΕ

Εφαρμοζόμενα εναρμονισμένα πρότυπα

EN IEC 63000: 2018
 EN 55014-1: 2017 + A11: 2020
 EN 55014-2: 2015
 EN 60312-1: 2017
 EN 60335-1
 EN 60335-2-69
 EN 61000-3-2: 2014
 EN 61000-3-3: 2013
 EN 62233: 2008

Εφαρμοζόμενα εθνικά πρότυπα

-

Κανονισμός(οί) σε εφαρμογή
 666/2013

Οι υπογράφωντες ενεργούν κατ' εντολή και με εξουσιοδότηση από το διοικητικό συμβούλιο.



H. Jenner
 Chairman of the Board of Management



S. Reiser
 Director Regulatory Affairs & Certification

Υπεύθυνος τεχνικού φακέλου:

S. Reiser
 Alfred Kärcher SE & Co. KG
 Alfred-Kärcher-Str. 28 - 40
 71364 Winnenden (Germany)
 Τηλ.: +49 7195 14-0
 Φαξ: +49 7195 14-2212
 Winnenden, 2020/10/01

Τεχνικά χαρακτηριστικά

		Kärcher T 10/1 (Adv/ HEPA)	Kärcher T 15/1 (Adv/ HEPA)
Ηλεκτρική σύνδεση			
Τάση δικτύου	V	220-240	220-240
Φάση	~	1	1
Συχνότητα δικτύου	Hz	50-60	50-60
Κατηγορία προστασίας		II	II
Όνομαστική κατανάλωση ισχύος	W	500	500
Στοιχεία ισχύος συσκευής			
Χωρητικότητα δοχείου	l	10	15
Ποσότητα αέρα (μέγ.)	l/s	38	38
Υποπίεση (μέγ.)	kPa (mbar)	18,5 (185)	18,5 (185)
Διαστάσεις και βάρη			
Μήκος x πλάτος x ύψος	mm	430 x 255 x 370	430 x 255 x 420
Τυπικό βάρος λειτουργίας	kg	6,6	6,9
Διάμετρος ελαστικού σωλήνα αναρρόφησης	mm	35	35
Περιβαλλοντικές συνθήκες			
Θερμοκρασία περιβάλλοντος (μέγ.)	°C	+40	+40
Μετρημένες τιμές κατά EN 60335-2-69			
Στάθμη ηχητικής πίεσης L_{pA}	dB(A)	52	52
Αβεβαιότητα K_{pA}	dB(A)	2	2
Στάθμη ηχητικής ισχύος L_{WA}	dB(A)	64	64
Τιμή δονήσεων χεριού-βραχίονα	m/s^2	<2,5	<2,5
Αβεβαιότητα K	m/s^2	0,2	0,2
Καλώδιο τροφοδοσίας			
Τύπος ηλεκτρικού καλωδίου	mm^2	H05VV 2x1,0 GF	H05VV 2x1,0 GF
Αριθμός εξαρτήματος (EU)		6.650-915.0	6.650-915.0
Αριθμός εξαρτήματος (GB)		6.652-282.0	6.652-282.0
Αριθμός εξαρτήματος (CH)		6.652-281.0	6.652-281.0
Μήκος καλωδίου	m	12	12

Με την επιφύλαξη τεχνικών αλλαγών.

Содержание

Общие указания.....	101
Защита окружающей среды.....	101
Использование по назначению.....	101
Описание устройства.....	101
Подготовка.....	102
Ввод в эксплуатацию.....	102
Управление.....	102
Транспортировка.....	102
Хранение.....	102
Уход и техническое обслуживание.....	102
Помощь при неисправностях.....	103
Гарантия.....	103
Принадлежности и запасные части.....	103
Декларация о соответствии стандартам ЕС....	104
Технические характеристики.....	104

Общие указания



Перед первым применением устройства ознакомиться с данной оригинальной инструкцией по эксплуатации и прилагаемыми указаниями по технике безопасности. Действовать в соответствии с ними.

Сохранять обе брошюры для дальнейшего пользования или для следующего владельца.

- Несоблюдение инструкции по эксплуатации и указаний по технике безопасности может привести к повреждению устройства и опасности травмирования оператора и других лиц.
- При обнаружении транспортных повреждений сразу проинформировать торгового представителя.
- При распаковке устройства проверить его комплектность и целостность.

Защита окружающей среды



Упаковочные материалы поддаются вторичной переработке. Упаковку необходимо утилизировать без ущерба для окружающей среды.



Электрические и электронные устройства часто содержат ценные материалы, пригодные для вторичной переработки, и зачастую такие компоненты, как батареи, аккумуляторы или масло, которые при неправильном обращении или ненадлежащей утилизации представляют потенциальную опасность для здоровья и окружающей среды. Тем не менее, данные компоненты необходимы для правильной работы устройства. Устройства, обозначенные этим символом, запрещено утилизировать вместе с бытовыми отходами.

Указания по компонентам (REACH)

Для получения актуальной информации о компонентах см. www.kaercher.de/REACH

Использование по назначению

⚠ ПРЕДУПРЕЖДЕНИЕ

Опасность для здоровья

Вдыхание вредной для здоровья пыли

Не использовать устройство для сбора вредной для здоровья пыли.

ВНИМАНИЕ

Повреждение устройства

Короткое замыкание из-за высокой влажности
Использовать и хранить устройство только в помещении.

- Данный универсальный пылесос предназначен для сухой чистки поверхностей пола и стен.
- Данное устройство подходит для промышленного использования, например, в гостиницах, школах, больницах, фабриках, магазинах, офисах и бюро по аренде недвижимости.

Описание устройства

Рисунок А

- ① Сетевая кабель
- ② Блокировка выпускной решетки
- ③ Выпускная решетка
- ④ Парковочное положение насадки для пола
- ⑤ Заводская табличка
- ⑥ Всасывающий шланг
- ⑦ Корпус выходного фильтра
- ⑧ Выходной фильтр
- ⑨ Насадка для мягкой мебели
- ⑩ Кривошипная рукоятка кабельного барабана
- ⑪ Держатель шланга
- ⑫ Удлинитель на катушке
- ⑬ Ручка для переноски (складная)
- ⑭ Головка пылесоса
- ⑮ Фиксатор головки пылесоса
- ⑯ Мусоросборник
- ⑰ Направляющий ролик
- ⑱ Всасывающий патрубок
- ⑲ Щелевая насадка
- ⑳ Главный выключатель
- ㉑ Переключатель для твердых поверхностей/ковровых покрытий
- ㉒ Насадка для пола
- ㉓ Механизм регулировки телескопической удлинительной трубки
- ㉔ Телескопическая удлинительная трубка
- ㉕ Регулятор силы всасывания
- ㉖ Колено
- ㉗ Постоянный фильтрующий элемент
- ㉘ Фильтр защиты двигателя

Цветовая маркировка

- Элементы управления для процесса очистки имеют желтый цвет.
- Элементы управления для технического и сервисного обслуживания – светло-серого цвета.

Подготовка

1. Распаковать устройство и установить принадлежности.

Рисунок В

Ввод в эксплуатацию

1. Проверить, прикреплен ли постоянный фильтрующий элемент к головке пылесоса.

Режимы работы

1. Режим с фильтр-мешком
2. Режим без фильтр-мешка

Установка фильтра HEPA (специальные принадлежности)

1. Разблокировать и снять выпускную решетку.
2. Вынуть корпус выходного фильтра.
3. Вставить фильтр HEPA (специальные принадлежности).
4. Установить и заблокировать выпускную решетку.

Установка фильтр-мешка

1. Разблокировать и снять головку пылесоса.
2. Надеть фильтр-мешок из нетканого материала. При этом полностью надеть отверстие фильтр-мешка на выступ всасывающего патрубка.

Рисунок С

3. Установить и зафиксировать головку пылесоса.

Управление

Включение устройства

1. Вставить штепсельную вилку в розетку.
2. Включить устройство с помощью главного выключателя.

Регулировка силы всасывания

1. Отрегулировать силу всасывания регулятором силы всасывания.

Режим очистки

1. Установить переключатель насадки для пола на твердую поверхность или ковровое покрытие.
2. Выполнить очистку.

Выключение устройства

1. Выключить устройство с помощью главного выключателя.
2. Извлечь штепсельную вилку из розетки.

После каждой эксплуатации

1. Опорожнить бак.
2. Очистить прибор снаружи и внутри пылесосом и протереть его влажным полотенцем.

Транспортировка

⚠ ОСТОРОЖНО

Несоблюдение веса

Опасность получения травм и повреждений. Во время транспортировки учитывать вес устройства.

1. При перевозке устройства в транспортных средствах зафиксировать его от скольжения и опрокидывания в соответствии с действующими правилами.

Хранение

⚠ ОСТОРОЖНО

Несоблюдение веса

Опасность получения травм и повреждений

Во время хранения учитывать вес устройства.

Устройство разрешается хранить только в помещениях.

Уход и техническое обслуживание

⚠ ОПАСНОСТЬ

Опасность поражения электрическим током

Травмы в результате касания токоведущих частей

Выключить устройство.

Извлечь штепсельную вилку.

Очистка постоянного фильтрующего элемента

ВНИМАНИЕ

Опасность из-за мокрого постоянного

фильтрующего элемента

Опасность повреждения устройства

Никогда не вставлять мокрый постоянный

фильтрующий элемент.

1. Разблокировать и снять головку пылесоса.
2. Повернуть головку пылесоса на 180° и положить ее.
3. Разблокировать и снять постоянный фильтрующий элемент.
4. При необходимости промыть постоянный фильтрующий элемент (моющийся изнутри) под проточной водой.
5. Установить постоянный фильтрующий элемент и зафиксировать его на месте.
6. Установить и зафиксировать головку пылесоса.

Замена фильтр-мешка

1. Разблокировать и снять головку пылесоса.
 2. Снять фильтр-мешок из нетканого материала с всасывающего патрубка.
- Рисунок D**
3. Сложить замыкающую накладку и плотно закрыть фильтр-мешок из нетканого материала.
 4. Надеть новый фильтр-мешок из нетканого материала. При этом полностью надеть отверстие фильтр-мешка на выступ всасывающего патрубка.
 5. Установить и зафиксировать головку пылесоса.

Замена выходного фильтра

Выходной фильтр: заменять по мере необходимости, но не реже одного раза в год

1. Разблокировать и снять выпускную решетку.
2. Вынуть корпус выходного фильтра.
3. Вынуть выходной фильтр из корпуса.
4. Вставить новый выходной фильтр в корпус.
5. Вставить корпус выходного фильтра.
6. Установить и заблокировать выпускную решетку.

Замена фильтра HEPA (специальные принадлежности)

Фильтр HEPA: заменять по мере необходимости, но не реже одного раза в год

1. Разблокировать и снять выпускную решетку.
2. Извлечь фильтр HEPA (специальные принадлежности).

3. Вставить новый фильтр HEPA (специальные принадлежности).
4. Установить и заблокировать выпускную решетку.

Замена фильтра защиты двигателя

1. Разблокировать и снять головку пылесоса.
2. Повернуть головку пылесоса на 180° и положить ее.
3. Разблокировать и снять постоянный фильтрующий элемент.
4. Извлечь фильтр защиты двигателя.
5. Вставить новый фильтр защиты двигателя.
6. Установить постоянный фильтрующий элемент и зафиксировать его на месте.
7. Установить и зафиксировать головку пылесоса.

Замена сетевого кабеля

1. Отвинтить и снять направляющую сетевого кабеля.
2. Отвинтить и снять крышку кабельного барабана.
3. Размотать сетевой кабель с кабельного барабана.

Рисунок E

4. Отсоединить сетевой кабель и снять.
5. Подключить новый сетевой кабель и проложите его, как показано на рисунке (разгрузка от натяжения).

Рисунок F

6. Повернуть кабельный барабан на 90° против часовой стрелки, чтобы сетевой кабель был слегка натянут и плотно прилегал к патрубку.

Рисунок G

7. Установить крышку кабельного барабана таким образом, чтобы сетевой кабель не был пережат. Закрепить крышку.

Рисунок H

8. Намотать сетевой кабель по часовой стрелке.
9. Установить и закрепить направляющую сетевого кабеля.

Рисунок J

Помощь при неисправностях

⚠ ОПАСНОСТЬ

Опасность поражения электрическим током

Травмы в результате касания токоведущих частей

Выключить устройство.

Извлечь штепсельную вилку.

Устройство отключается во время работы

Сработал тепловой защитный элемент двигателя

1. Проверить все части на предмет засорения.
2. Заменить фильтр-мешок из нетканого материала.
3. Заменить фильтр защиты двигателя.
4. Заменить выходной фильтр или фильтр HEPA (специальные принадлежности).
5. Дать турбине двигателя остыть в течение прибл. 30-40 минут. Включите устройство снова.

Всасывающая турбина не работает

1. Проверить розетку и предохранитель системы электропитания.
2. Проверить сетевой кабель и штепсельную вилку устройства.
3. Включите устройство снова.

Сила всасывания ослабевает

1. Удалить все засоры из насадки, всасывающей трубки или всасывающего шланга.

2. Заменить фильтр-мешок из нетканого материала.
3. Помыть постоянный фильтрующий элемент под проточной водой и просушить.
4. Правильно установить/зафиксировать головку пылесоса.
5. Заменить неисправный всасывающий шланг.
6. Заменить фильтр защиты двигателя.

Во время уборки из устройства выходит пыль

1. Проверить посадку фильтр-мешка из нетканого материала.
2. Заменить фильтр-мешок из нетканого материала.
3. Правильно установить/зафиксировать головку пылесоса.
4. Помыть постоянный фильтрующий элемент под проточной водой и просушить.
5. Вставить новый постоянный фильтрующий элемент.
6. Правильно вставить или заменить защитный фильтр двигателя.

Сервисная служба

Если неисправность не удастся устранить, устройству необходимо отправить на проверку в сервисную службу.

Гарантия

В каждой стране действуют соответствующие условия гарантии, установленные нашей дочерней сбытовой компанией. Возможные неисправности устройства в течение гарантийного срока мы устраняем бесплатно, если причина заключается в дефектах материалов или производственном браке. В случае возникновения претензий в течение гарантийного срока просьба обращаться с чеком о покупке в торговую организацию, продавшую изделие, или в ближайшую уполномоченную службу сервисного обслуживания.

(Адрес указан на обороте)

Дополнительную информацию о гарантии (при наличии) можно найти в области сервисного обслуживания на местном веб-сайте Kärcher в разделе «Загрузки».

Дата выпуска отображается на заводской табличке либо в формате MM/YYYY, где MM - месяц производства, YYYY - год производства, либо в закодированном виде.

При этом отдельные цифры имеют следующее значение:

Пример: 30290

3 год выпуска

0 столетие выпуска

2 десятилетие выпуска

9 вторая цифра месяца выпуска

0 первая цифра месяца выпуска

Таким образом, в данном примере код 30290 означает дату выпуска 09 / (2)023.

Принадлежности и запасные части

Использовать только оригинальные принадлежности и запасные части. Только они гарантируют безопасную и бесперебойную работу устройства.

Для получения информации о принадлежностях и запчастях см. www.kaercher.com.

Декларация о соответствии стандартам ЕС

Настоящим заявляем, что концепция, конструкция и исполнение указанной ниже машины отвечают соответствующим основным требованиям директив ЕС по безопасности и охране здоровья. При любых изменениях машины, не согласованных с нашей компанией, данная декларация теряет свою силу.

Изделие: Пылесос для сухой уборки

Тип: 1.355-xxx

Тип: 1.527-xxx

Действующие директивы ЕС

2006/42/ЕС (+2009/127/ЕС)

2009/125/ЕС

2011/65/ЕС

2014/30/ЕС

Примененные гармонизированные стандарты

EN IEC 63000: 2018

EN 55014-1: 2017 + A11: 2020

EN 55014-2: 2015

EN 60312-1: 2017

EN 60335-1

EN 60335-2-69

EN 61000-3-2: 2014

EN 61000-3-3: 2013

EN 62233: 2008

Примененные национальные стандарты

-

Применяемый(-ые) регламент(-ы)

666/2013

Нижеподписавшиеся лица действуют от имени и по доверенности Правления.



H. Jenner

Chairman of the Board of Management



S. Reiser

Director Regulatory Affairs & Certification

Лицо, ответственное за ведение документации:

Ш. Райзер (S. Reiser)

Alfred Kärcher SE & Co. KG

Alfred-Kärcher-Str. 28-40

71364 Winnenden (Germany)

Тел.: +49 7195 14-0

Факс: +49 7195 14-2212

Winnenden, 2020/10/01

Технические характеристики

		Kärcher T 10/1 (Adv/NEPA)	Kärcher T 15/1 (Adv/NEPA)
Электрическое подключение			
Напряжение сети	V	220-240	220-240
Фаза	~	1	1
Частота сети	Hz	50-60	50-60
Класс защиты		II	II
Номинальная потребляемая мощность	W	500	500
Рабочие характеристики устройства			
Объем бака	l	10	15
Расход воздуха (макс.)	l/s	38	38
Разрежение (макс.)	kPa (mbar)	18,5 (185)	18,5 (185)
Размеры и вес			
Длина x ширина x высота	mm	430 x 255 x 370	430 x 255 x 420
Типичный рабочий вес	kg	6,6	6,9
Диаметр всасывающего шланга	mm	35	35
Условия окружающей среды			
Температура окружающей среды (макс.)	°C	+40	+40
Расчетные значения в соответствии с EN 60335-2-69			
Уровень звукового давления L_{pA}	dB(A)	52	52
Погрешность K_{pA}	dB(A)	2	2
Уровень звуковой мощности L_{wA}	dB(A)	64	64
Вибрация на руке/кисти	m/s^2	<2,5	<2,5
Погрешность K	m/s^2	0,2	0,2
Сетевой шнур			
Тип сетевого кабеля	mm^2	H05VV 2x1,0 GF	H05VV 2x1,0 GF
Номер детали (EU)		6.650-915.0	6.650-915.0
Номер детали (GB)		6.652-282.0	6.652-282.0
Номер детали (CH)		6.652-281.0	6.652-281.0
Длина шнура	m	12	12

Сохраняется право на внесение технических изменений.

Зміст

Загальні вказівки	105
Охорона довкілля	105
Використання за призначенням	105
Опис пристрою	105
Підготовка	105
Введення в експлуатацію	106
Керування	106
Транспортування	106
Зберігання	106
Догляд та технічне обслуговування	106
Допомога в разі несправностей	107
Гарантія	107
Приладдя та запасні деталі	107
Декларація про відповідність стандартам ЄС	107
Технічні характеристики	108

Загальні вказівки



Перед першим використанням пристрою ознайомитись з цією оригінальною інструкцією з експлуатації та вказівками з техніки безпеки, що додаються. Діяти відповідно до них. Зберігати обидві брошури для подальшого використання або для наступного власника.

- Недотримання інструкції з експлуатації та вказівок з техніки безпеки може призвести до пошкодження пристрою та небезпеки травмування оператора та інших осіб.
- У разі виявлення транспортних ушкоджень відразу проінформувати торгового представника.
- Під час розпакування пристрою перевірити його комплектність і цілісність.

Охорона довкілля



Пакувальні матеріали придатні до вторинної переробки. Упаковку необхідно утилізувати без шкоди для довкілля.



Електричні та електронні пристрої містять цінні матеріали, які придатні до вторинної переробки, і часто компоненти, як-от батареї, акумулятори чи мастило, які у разі неправильного поводження з ними або неправильної утилізації можуть створити потенційну небезпеку для здоров'я людини та довкілля. Однак ці компоненти необхідні для належної експлуатації пристрою. Пристрої, позначені цим символом, забороняється утилізувати разом із побутовим сміттям.

Вказівки щодо компонентів (REACH)

Актуальні відомості про компоненти наведені на сайті: www.kaercher.de/REACH

Використання за призначенням

⚠ ПОПЕРЕДЖЕННЯ

Небезпека для здоров'я

*Вдихання шкідливого для здоров'я пилу
Забороняється експлуатація пристрою для збору шкідливого для здоров'я пилу.*

УВАГА

Пошкодження пристрою

*Коротке замикання через високу вологість
Використовувати і зберігати пристрій тільки у приміщеннях.*

- Цей універсальний пилосос призначений для вологого та сухого очищення підлоги і стін.
- Цей пристрій придатний для професійного використання, наприклад, в готелях, школах, лікарнях, фабриках, магазинах, офісах і бюро з оренди нерухомості.

Опис пристрою

Малюнок А

- ① Мережевий кабель
- ② Блокування витяжної решітки
- ③ Витяжна решітка
- ④ Паркувальне положення насадки для підлоги
- ⑤ Заводська табличка
- ⑥ Всмоктувальний шланг
- ⑦ Корпус вихідного фільтра
- ⑧ Вихідний фільтр
- ⑨ Насадка для м'яких меблів
- ⑩ Ручка кабельного барабана
- ⑪ Тримач шланга
- ⑫ Кабельний барабан
- ⑬ Ручка для перенесення (складана)
- ⑭ Головка пилососа
- ⑮ Фіксатор головки пилососа
- ⑯ Контейнер для сміття
- ⑰ Напрямний ролик
- ⑱ Усмоктувальний патрубков
- ⑲ Щілинка насадка
- ⑳ Головний вимикач
- ㉑ Перемикач для твердих поверхонь/килимових покриттів
- ㉒ Насадка для підлоги
- ㉓ Механізм регулювання телескопічної всмоктувальної трубки
- ㉔ Телескопічна всмоктувальна трубка
- ㉕ Регулятор сили всмоктування
- ㉖ Коліно
- ㉗ Постійний фільтрувальний елемент
- ㉘ Фільтр захисту двигуна

Кольорове маркування

- Елементи керування процесом очищення позначені жовтим кольором.
- Елементи керування технічним і сервісним обслуговуванням позначені світло-сірим кольором.

Підготовка

1. Розпакувати пристрій і встановити приладдя.

Малюнок В

Введення в експлуатацію

1. Перевірити, чи прикріплений постійний фільтрувальний елемент до головки пилососа.

Режими експлуатації

1. Експлуатація з фільтрувальним мішком
2. Експлуатація без фільтрувального мішка

Встановлення фільтра HEPA (спеціальне обладнання)

1. Розблокувати і зняти витяжну решітку.
2. Вийняти корпус вихідного фільтра.
3. Вставити фільтр HEPA (спеціальне обладнання).
4. Встановити і зафіксувати витяжну решітку.

Встановлення фільтрувального мішка

1. Розблокувати і зняти головку пилососа.
2. Надягти фільтрувальний пакет з нетканого матеріалу. При цьому повністю надіти отвір фільтрувального мішка на виступ всмоктувального патрубка.

Малюнок С

3. Встановити і зафіксувати головку пилососа.

Керування

Увімкнення пристрою

1. Вставити штепсельну вилку.
2. Увімкнути пристрій за допомогою головного вимикача.

Регулювання потужності всмоктування

1. Відрегулювати потужність всмоктування на регуляторі потужності всмоктування.

Режим очищення

1. Встановити перемикач насадки для підлоги на тверду поверхню або килимове покриття.
2. Виконати очищення.

Вимикання пристрою

1. Вимкнути пристрій за допомогою головного вимикача.
2. Витягти штепсельну вилку з розетки.

Після кожного використання

1. Спорожнити бак.
2. Очистити пристрій ззовні та всередині за допомогою пилососа та протерти його вологою ганчіркою.

Транспортування

⚠ ОБЕРЕЖНО

Недотримання ваги

Небезпека травмування та пошкодження

Під час транспортування враховувати вагу пристрою.

1. Під час транспортування в транспортних засобах закріплювати пристрій згідно з чинними нормами для запобігання його ковзанню та перевертанню.

Зберігання

⚠ ОБЕРЕЖНО

Недотримання ваги

Небезпека травмування та пошкодження

Під час зберігання враховувати вагу пристрою. Пристрій має зберігатися лише у приміщеннях.

Догляд та технічне обслуговування

⚠ НЕБЕЗПЕКА

Небезпека ураження електричним струмом
Травми в результаті торкання струмоведучих частин

Вимкнути пристрій.

Витягти штепсельну вилку.

Очищення постійного фільтрувального елемента

УВАГА

Небезпека через мокрий постійний фільтрувальний елемент

Небезпека пошкодження пристрою

Ніколи не вставляти мокрий постійний фільтрувальний елемент.

1. Розблокувати і зняти головку пилососа.
3. Повернути головку пилососа на 180° та зняти її.
2. Розблокувати та зняти постійний фільтрувальний елемент.
4. Якщо потрібно, промити постійний фільтрувальний елемент (що миється) проточною водою.
5. Установити і зафіксувати постійний фільтрувальний елемент.
6. Встановити і зафіксувати головку пилососа.

Заміна фільтрувального мішка

1. Розблокувати і зняти головку пилососа.
 2. Зняти фільтрувальний пакет з нетканого матеріалу з всмоктувального патрубка.
- Малюнок D**
3. Скласти затиску накладку й щільно закрити фільтрувальний пакет з нетканого матеріалу.
 4. Надягти новий фільтрувальний пакет з нетканого матеріалу. При цьому повністю надіти отвір фільтрувального мішка на виступ всмоктувального патрубка.
 5. Встановити і зафіксувати головку пилососа.

Заміна вихідного фільтра

Вихідний фільтр: замінювати за потреби, але не рідше одного разу на рік

1. Розблокувати і зняти витяжну решітку.
2. Вийняти корпус вихідного фільтра.
3. Вийняти вихідний фільтр з корпусу.
4. Встановити новий вихідний фільтр в корпус.
5. Вставити корпус вихідного фільтра.
6. Установити і зафіксувати витяжну решітку.

Заміна фільтра HEPA (спеціальне обладнання)

Фільтр HEPA: замінювати за потреби, але не рідше одного разу на рік

1. Розблокувати і зняти витяжну решітку.
2. Витягти фільтр HEPA (спеціальне обладнання).
3. Вставити новий фільтр HEPA (спеціальне обладнання).
4. Установити і зафіксувати витяжну решітку.

Заміна фільтра для захисту двигуна

1. Розблокувати і зняти головку пилососа.
2. Повернути головку пилососа на 180° та зняти її.
3. Розблокувати та зняти постійний фільтрувальний елемент.
4. Вийняти фільтр захисту двигуна.

5. Установити новий фільтр захисту двигуна.
6. Установити і зафіксувати постійний фільтрувальний елемент.
7. Встановити і зафіксувати головку пилососа.

Заміна мережевого кабелю

1. Відкрутити і зняти напрямну мережевого кабелю.
Малюнок Е
2. Відкрутити і зняти кришку кабельного барабана.
3. Відмотати мережевий кабель з кабельного барабана.
Малюнок F
4. Витягти мережевий кабель і зняти.
5. Підключити новий мережевий кабель і прокласти його, як показано на малюнку (зняття натягу).
Малюнок G
6. Повернути кабельний барабан на 90° проти годинникової стрілки, щоб мережевий кабель був злегка натягнутий і щільно прилягав до патрубку.
Малюнок H
7. Установити кришку кабельного барабана так, щоб мережевий кабель не був переданий.
Закріпити кришку.
Малюнок I
8. Намотати мережевий кабель за годинниковою стрілкою.
9. Установити і закріпити напрямну мережевого кабелю.
Малюнок J

Допомога в разі несправностей

⚠ НЕБЕЗПЕКА

Небезпека ураження електричним струмом
Трави в результаті торкання струмоведучих частин
Вимкнути пристрій.

Витягти штепсельну вилку.

Пристрій вимикається під час роботи

Спрацював тепловий захисний елемент двигуна

1. Перевірити усі частини на предмет засмічення.
2. Замінити фільтрувальний пакет з нетканого матеріалу.
3. Замінити фільтр захисту двигуна.
4. Замінити вихідний фільтр або фільтр HEPA (спеціальне приладдя).
5. Дати турбіні двигуна охолонути прибіл. 30-40 хвилин. Знову ввімкнути пристрій.

Усмоктувальна турбіна не працює

1. Перевірити штепсельну розетку та запобіжник системи електроживлення.
2. Перевірити мережевий кабель та штепсельну вилку пристрою.
3. Знову ввімкніть пристрій.

Потужність всмоктування знижується

1. Видалити усі засмічення із насадки, всмоктувальної трубки або всмоктувального шланга.
2. Замінити фільтрувальний пакет з нетканого матеріалу.
3. Помити постійний фільтрувальний елемент під проточною водою і просушити.
4. Правильно встановити/зафіксувати головку пилососа.
5. Замінити несправний всмоктувальний шланг.
6. Замінити фільтр захисту двигуна.

Під час всмоктування виходить пил

1. Перевірити посадку фільтрувального пакету з нетканого матеріалу.
2. Замінити фільтрувальний пакет з нетканого матеріалу.
3. Правильно встановити/зафіксувати головку пилососа.
4. Помити постійний фільтрувальний елемент під проточною водою і просушити.
5. Вставити новий постійний фільтрувальний елемент.
6. Правильно встановити або замінити фільтр захисту двигуна.

Сервісна служба

Якщо пошкодження не можна усунути, необхідно перевірити пристрій у сервісній службі.

Гарантія

У кожній країні діють відповідні гарантійні умови, встановлені уповноваженою організацією збуту нашої продукції в цій країні. Можливі несправності пристрою протягом гарантійного строку ми усуваємо безкоштовно, якщо причина несправності полягає в дефектах матеріалів або виробничому браку. У разі виникнення претензій протягом гарантійного строку прохання звертатися, маючи при собі чек про покупку, до торговельної організації, що продала продукт, або до найближчої уповноваженої служби сервісного обслуговування.

(Адреси див. на звороті)

Додаткову інформацію про гарантію (за наявності) можна знайти в області сервісного обслуговування місцевого вебсайту Kärcher у розділі «Завантаження».

Приладдя та запасні деталі

Слід використовувати лише оригінальне приладдя та оригінальні запасні частини, тому що саме вони гарантують безпечну та безперебійну експлуатацію пристрою.

Інформація щодо приладдя та запасних частин міститься на сайті www.kaercher.com.

Декларація про відповідність стандартам ЄС

Цим ми повідомляємо, що нижче зазначена машина на основі своєї конструкції та конструктивного виконання, а також у випущеної у продаж моделі, відповідає спеціальним основним вимогам щодо безпеки та захисту здоров'я представлених нижче директив ЄС. У разі внесення неузгоджених із нами змін до машини ця заява втрачає свою чинність.

Виріб: Пилосос для сухого прибирання

Тип: 1.355-xxx

Тип: 1.527-xxx

Відповідні директиви ЄС
2006/42/EG (+2009/127/EG)
2009/125/EC
2011/65/EC
2014/30/EC

Застосовувані гармонізовані стандарти

EN IEC 63000: 2018
 EN 55014-1: 2017 + A11: 2020
 EN 55014-2: 2015
 EN 60312-1: 2017
 EN 60335-1
 EN 60335-2-69
 EN 61000-3-2: 2014
 EN 61000-3-3: 2013
 EN 62233: 2008

Застосовувані національні стандарти

-

Застосований(-и) регламент(-и)

666/2013

Особи, що нижче підписалися, діють від імені та за довіреністю керівництва.



H. Jenner
 Chairman of the Board of Management



S. Reiser
 Director Regulatory Affairs & Certification

Особа, відповідальна за ведення документації:

Ш. Райзер (S. Reiser)
 Alfred Kärcher SE & Co. KG
 Alfred-Kärcher-Str. 28 - 40
 71364 Winnenden (Germany)
 Тел.: +49 7195 14-0
 Факс: +49 7195 14-2212
 Winnenden, 2020/10/01

Технічні характеристики

		Kärcher T 10/1 (Adv/ NEPA)	Kärcher T 15/1 (Adv/ NEPA)
Електричне підключення			
Напруга мережі	V	220-240	220-240
Фаза	~	1	1
Частота мережі	Hz	50-60	50-60
Клас захисту		II	II
Номінальна споживана потужність	W	500	500
Робочі характеристики пристрою			
Місткість баку	l	10	15
Кількість повітря (макс.)	l/s	38	38
Розрядження (макс.)	kPa (mbar)	18,5 (185)	18,5 (185)
Розміри та вага			
Довжина x ширина x висота	mm	430 x 255 x 370	430 x 255 x 420
Типова робоча вага	kg	6,6	6,9
Діаметр всмоктувального шланга	mm	35	35
Умови навколишнього середовища			
Температура навколишнього середовища (макс.)	°C	+40	+40
Розраховані значення згідно з EN 60335-2-69			
Рівень звукового тиску L_{pA}	dB(A)	52	52
Похибка K_{pA}	dB(A)	2	2
Рівень звукової потужності L_{WA}	dB(A)	64	64
Значення вібрації на руці/кисті	m/s^2	<2,5	<2,5
Похибка K	m/s^2	0,2	0,2
Мережний кабель			
Тип мережевого кабелю	mm^2	H05VV 2x1,0 GF	H05VV 2x1,0 GF
Номер деталі (EU)		6.650-915.0	6.650-915.0
Номер деталі (GB)		6.652-282.0	6.652-282.0
Номер деталі (CH)		6.652-281.0	6.652-281.0
Довжина кабелю	m	12	12

Зберігається право на внесення технічних змін.

Съдържание

Общи указания.....	109
Защита на околната среда.....	109
Употреба по предназначение.....	109
Описание на уреда.....	109
Подготовка.....	110
Пускане в експлоатация.....	110
Обслужване.....	110
Транспортиране.....	110
Съхранение.....	110
Грижа и поддръжка.....	110
Помощ при повреди.....	111
Гаранция.....	111
Акcesoари и резервни части.....	111
Декларация за съответствие на ЕС.....	111
Технически данни.....	112

Общи указания



Преди първото използване на уреда прочетете това оригинално ръководство за експлоатация и приложените указания за безопасност. Процедирайте съответно.

Запазете двете книжки за последващо използване или за следващия собственик.

- При пренебрегване на ръководството за експлоатация и на указанията за безопасност могат да възникнат повреди по уреда и опасности за обслужващото лице и за други хора.
- При транспортни дефекти незабавно информирайте търговеца.
- При разопаковането проверете съдържанието на опаковката за липсващи принадлежности или повреди.

Защита на околната среда



Опаковъчните материали подлежат на рециклиране. Моля, изхвърляйте опаковките по съобразен с околната среда начин.



Електрическите и електронните уреди съдържат ценни материали, подлежащи на рециклиране, а често и съставни части, напр. батерии, акумулаторни батерии или масло,

които при неправилно боравене или изхвърляне могат да представляват потенциална опасност за човешкото здраве и за околната среда. За правилното функциониране на уреда все пак тези съставни части са необходими. Обозначените с този символ уреди не трябва да бъдат изхвърляни заедно с битовите отпадъци.

Указания за съставни вещества (REACH)

Актуална информация за съставките ще намерите на интернет страницата: www.kaercher.de/REACH

Употреба по предназначение

⚠ ПРЕДУПРЕЖДЕНИЕ

Опасност за здравето

Вдишване на опасни за здравето прахове

Не използвайте уреда за изсмукване на опасни за здравето прахове.

ВНИМАНИЕ

Повреда на уреда

Късо съединение поради висока влажност на въздуха

Използвайте и съхранявайте уреда само във вътрешни помещения.

- Тази универсална прахосмукачка е предназначена за сухо почистване на подови и стенни повърхности.
- Този уред е подходящ за промишлена употреба, напр. в хотели, училища, болници, фабрики, магазини, офиси и помещения под наем.

Описание на уреда

Фигура А

- ① Мрежов захранващ кабел
- ② Заклучване на издухващата решетка
- ③ Издухваща решетка
- ④ Позиция за паркиране на подовата дюза
- ⑤ Типова табелка
- ⑥ Смукателен маркуч
- ⑦ Тяло на филтъра за отпадъчен въздух
- ⑧ Филтър за изходящ въздух
- ⑨ Дюза за тапицерия
- ⑩ Ръчка с коляно на кабелния барабан
- ⑪ Носач за маркуча
- ⑫ Кабелен барабан
- ⑬ Работна ръчка (сгъваема)
- ⑭ Всмукателна глава
- ⑮ Блокировка на всмукателната глава
- ⑯ Резервоар за отпадъци
- ⑰ Водеща ролка
- ⑱ Всмукателен накрайник
- ⑲ Дюза за почистване на фуги
- ⑳ Главен прекъсвач
- ㉑ Превключвател твърда повърхност/под с килим
- ㉒ Подова дюза
- ㉓ Регулиране на телескопичната всмукателна тръба
- ㉔ Телескопична всмукателна тръба
- ㉕ Регулатор на изсмукващата сила
- ㉖ Огъната част
- ㉗ Постоянна филтърна кошница
- ㉘ Защитен филтър на двигателя

Цветна маркировка

- Обслужващите елементи за процеса на почистване са жълти.
- Контролните елементи за поддръжка и сервизно обслужване са светлосиви.

Подготовка

1. Разопакувайте уреда и монтирайте принадлежностите.
Фигура В

Пускане в експлоатация

1. Проверете дали постоянната филтърна кошница е прикрепена към смукателната глава.

Режими на работа

1. Работа с филтърна торбичка
2. Работа без филтърна торбичка

Монтаж на HEPA филтър (специална принадлежност)

1. Отключете и свалете издухващата решетка.
2. Извадете корпуса на филтъра за отпадъчен въздух.
3. Поставете HEPA филтър (специални принадлежности).
4. Поставете и застопорете издухващата решетка.

Монтаж на филтърната торбичка

1. Деблокирайте и свалете всмукателната глава.
2. Поставете филтърната торба от текстилен материал. Издърпайте отвора на филтърната торба изцяло върху края на всмукателния накрайник.
Фигура С
3. Поставете и блокирайте всмукателната глава.

Обслужване

Включване на уреда

1. Включете щепсела.
2. Включете уреда от главния прекъсвач.

Настройка на силата на изсмукване

1. Регулирайте смукателната сила от регулатора на силата на всмукване.

Режим на почистване

1. Поставете превключвателя на подовата дюза на твърда площ или под с килим.
2. Извършете почистването.

Изключване на уреда

1. Изключете уреда от главния прекъсвач.
2. Извадете щепсела.

След всяка употреба

1. Изпразнете резервоара.
2. Почистете уреда отвътре и отвън посредством изсмукване и изтриване с влажна кърпа.

Транспортиране

⚠ ПРЕДПАЗЛИВОСТ

Несъблюдаване на теглото

Опасност от наранявания и повреди

При транспортиране съблюдавайте теглото на уреда.

1. При транспортиране в превозни средства осигурявайте уреда срещу изплъзване и преобръщане в съответствие с валидните инструкции.

Съхранение

⚠ ПРЕДПАЗЛИВОСТ

Несъблюдаване на теглото

Опасност от наранявания и повреди

При съхранението вземайте под внимание теглото на уреда.

Уредът трябва да се съхранява само във вътрешни помещения.

Грижа и поддръжка

⚠ ОПАСНОСТ

Опасност от токов удар

Наранявания поради допир до провеждащи ток части

Изключете уреда.

Издърпайте щепсела.

Почистване на постоянната филтърна кошница

ВНИМАНИЕ

Опасност поради мокра постоянна филтърна кошница

Опасност от повреда на уреда

Никога не поставяйте постоянната филтърна кошница мокра.

1. Деблокирайте и свалете всмукателната глава.
2. Завъртете смукателната глава на 180° и я поставете.
3. Отключете и извадете постоянната филтърна кошница.
4. При необходимост почистете постоянната филтърна кошница (миеща се) под течаща вода и я оставете да изсъхне.
5. Поставете постоянната филтърна кошница и я застопорете.
6. Поставете и блокирайте всмукателната глава.

Смяна на филтърната торбичка

1. Деблокирайте и свалете всмукателната глава.
2. Извадете филтърната торба от текстилен материал от смукателния накрайник.
Фигура D
3. Сгънете затварящата пластина и затворете плътно филтърната торба от текстилен материал.
4. Поставете нова филтърна торба от текстилен материал. Издърпайте отвора на филтърната торба изцяло върху края на всмукателния накрайник.
5. Поставете и блокирайте всмукателната глава.

Смяна на филтъра за изходящ въздух

Филтър за отпадъчен въздух: сменяйте го при необходимост, но поне 1 път годишно

1. Отключете и свалете издухващата решетка.
2. Извадете корпуса на филтъра за отпадъчен въздух.
3. Извадете филтъра за отпадъчен въздух от тялото на филтъра за отпадъчен въздух.
4. Поставете нов филтър за отпадъчен въздух в тялото на филтъра.
5. Поставете тялото на филтъра за отпадъчен въздух.
6. Поставете и застопорете издухващата решетка.

Смяна на НЕРА филтъра (специална принадлежност)

НЕРА филтър: сменяйте го при необходимост, но поне 1 път годишно

1. Отключете и свалете издухващата решетка.
2. Извадете НЕРА филтъра (специална принадлежност).
3. Поставете нов НЕРА филтър (специална принадлежност).
4. Поставете и застопорете издухващата решетка.

Смяна на защитния филтър на двигателя

1. Деблокирайте и свалете всмукателната глава.
2. Завъртете смукателната глава на 180° и я поставете.
3. Отключете и извадете постоянната филтърна кошница.
4. Извадете защитния филтър на двигателя.
5. Поставете нов защитен филтър на двигателя.
6. Поставете постоянната филтърна кошница и я застопорете.
7. Поставете и блокирайте всмукателната глава.

Смяна на мрежовия захранващ кабел

1. Отвийте и свалете водача на мрежовия кабел.
Фигура Е
2. Отвийте и свалете капака на кабелния барабан.
3. Развийте мрежовия кабел от кабелния барабан.
Фигура F
4. Изключете и извадете мрежовия кабел.
5. Включете новия мрежов кабел и го прокарайте, както е показано на фигурата (намаляване на опъна).
Фигура G
6. Завъртете кабелния барабан на 90° в посока, обратна на часовниковата стрелка, така че мрежовият кабел да е леко предварително опънат и по този начин да лежи плътно до цапфата.
Фигура H
7. Поставете капака на кабелния барабан така, че да не се притиска мрежовият кабел. Закрепете капака.
Фигура I
8. Навийте мрежовия кабел по посока на часовниковата стрелка.
9. Поставете и закрепете водача на мрежовия кабел.
Фигура J

Помощ при повреди

⚠ ОПАСНОСТ

Опасност от токов удар

Наранявания поради допир до провеждащи ток части

Изключете уреда.

Издърпайте щепсела.

Уредът се изключва по време на работа

Защитният термопротектор на двигателя е сработил

1. Проверете всички части за запушвания.
2. Сменете филтърната торба от текстилен материал.
3. Сменете защитния филтър на двигателя.
4. Сменете филтъра за отпадъчен въздух или НЕРА филтъра (специална принадлежност).
5. Оставете моторната турбина да се охладява за ок. 30-40 минути. Включете уреда отново.

Всмукателната турбина не работи

1. Проверете контакта и предпазителя на електрозахранването.
2. Проверете мрежовия захранващ кабел и щепсела на уреда.
3. Включете уреда отново.

Силата на всмукване отслабва

1. Отстранете всички запушвания от смукателната дюза, смукателната тръба или смукателния маркуч.
2. Сменете филтърната торба от текстилен материал.
3. Почистете филтърната кошница под течаща вода и я оставете да изсъхне.
4. Правилно поставете/заклучете смукателната глава.
5. Сменете дефектния смукателен маркуч.
6. Сменете защитния филтър на двигателя.

Излизане на прах при засмукване

1. Проверете положението на филтърната торба от текстилен материал.
2. Сменете филтърната торба от текстилен материал.
3. Правилно поставете/заклучете смукателната глава.
4. Почистете филтърната кошница под течаща вода и я оставете да изсъхне.
5. Поставете нова постоянна филтърна кошница.
6. Поставете правилно или сменете защитния филтър на двигателя.

Сервиз

Ако повредата не може да бъде отстранена, уредът трябва да бъде проверен от сервиза.

Гаранция

Във всяка държава са валидни издадените от нашия оторизиран дистрибутор гаранционни условия. Евентуални повреди на Вашия уред ще отстраним в рамките на гаранционния срок безплатно, ако се касае за дефект в материалите или производствен дефект. В случай на предявяване на право на гаранция, се обърнете към Вашия дистрибутор или към най-близкия оторизиран сервиз, като представите касовата бележка.

(Адрес, вж. задната страна)

Допълнителна гаранционна информация (ако има такава) можете да намерите в страницата „Сервиз“ на местния уебсайт на Kärcher в раздел „Изтегляне“.

Акcesoари и резервни части

Използвайте само оригинални акcesoари и оригинални резервни части, по този начин осигурявате безопасната и безпроблемна експлоатация на уреда.

Информация относно акcesoари и резервни части ще намерите тук: www.kaercher.com.

Декларация за съответствие на ЕС

С настоящото декларираме, че посочената по-долу машина по своята концепция и конструкция, както и в пуснатото от нас на пазара изпълнение, съответства на приложимите основни изисквания за безопасност и опазване на здравето, определени в директивите на ЕС. При несъгласуваност с нас промяна на машината тази декларация губи своята валидност.

Продукт: Прахосмукачка за сухо почистване
Тип: 1.355-xxx
Тип: 1.527-xxx

Приложими директиви на ЕС
2006/42/ЕО (+2009/127/ЕО)
2009/125/ЕО
2011/65/ЕС
2014/30/ЕС

Приложими хармонизирани стандарти
EN IEC 63000: 2018
EN 55014-1: 2017 + A11: 2020
EN 55014-2: 2015
EN 60312-1: 2017
EN 60335-1
EN 60335-2-69
EN 61000-3-2: 2014
EN 61000-3-3: 2013
EN 62233: 2008

Приложими национални стандарти

-
Приложен(и) регламент(и)
666/2013
Подписващите лица действат от името и като пълномощници на управителния орган.



H. Jenner
Chairman of the Board of Management



S. Reiser
Director Regulatory Affairs & Certification

Пълномощник по документацията:
S. Reiser
Alfred Kärcher SE & Co. KG
Alfred-Kärcher-Str. 28 - 40
71364 Winnenden (Germany)
Тел.: +49 7195 14-0
Факс: +49 7195 14-2212
Winnenden, 2020/10/01

Технически данни

		Kärcher T 10/1 (Adv/ NEPA)	Kärcher T 15/1 (Adv/ NEPA)
Електрическо свързване			
Мрежово напрежение	V	220-240	220-240
Фаза	~	1	1
Мрежова честота	Hz	50-60	50-60
Клас защита		II	II
Номинална консумирана мощност	W	500	500
Данни за мощността на уреда			
Съдържание на резервоара	l	10	15
Количество въздух (макс.)	l/s	38	38
Вакуум (макс.)	kPa (mbar)	18,5 (185)	18,5 (185)
Размери и тегла			
Дължина x ширина x височина	mm	430 x 255 x 370	430 x 255 x 420
Типично собствено тегло	kg	6,6	6,9
Диаметър на всмукателния маркуч	mm	35	35
Условия на заобикалящата среда			
Температура на околната среда (макс.)	°C	+40	+40
Установени стойности съгласно EN 60335-2-69			
Ниво на звуково налягане L_{pA}	dB(A)	52	52
Неустойчивост K_{pA}	dB(A)	2	2
Ниво на звукова мощност L_{WA}	dB(A)	64	64
Стойност на вибрацията ръка-рамо	m/s^2	<2,5	<2,5
Неустойчивост K	m/s^2	0,2	0,2
Мрежов захранващ кабел			
Тип мрежов захранващ кабел	mm^2	H05VV 2x1,0 GF	H05VV 2x1,0 GF
Номер на част (EU)		6.650-915.0	6.650-915.0
Номер на част (GB)		6.652-282.0	6.652-282.0
Номер на част (CH)		6.652-281.0	6.652-281.0
Дължина на кабел	m	12	12

Запазваме си правото на технически промени.

Мазмұны

Жалпы нұсқаулар.....	113
Қоршаған ортаны қорғау	113
Мақсатына сәйкес қолдану	113
Құрылғының сипаттамасы	113
Дайындық	114
Пайдалануға беру.....	114
Қолдану	114
Тасымалдау.....	114
Сақтау	114
Күтім және техникалық қызмет көрсету	114
Ақаулар кезіндегі көмек.....	115
Кепілдік	115
Керек-жарақ және қосалқы бөлшектер	115
ЕО стандарттарына сәйкестігі туралы декларация.....	115
Техникалық сипаттамалары.....	116

Жалпы нұсқаулар



Құрылғыны алғаш рет пайдалану алдында, осы пайдалану бойынша түпнұсқа нұсқаулықты және берілген қауіпсіздік нұсқауларын оқыңыз. Нұсқаулыққа сәйкес әрекет етіңіз.

Ары қарай пайдалану немесе келесі иесіне беру үшін, екі нұсқаулықты да сақтап қойыңыз.

- Пайдалану жөніндегі осы нұсқаулықты және қауіпсіздік жөніндегі нұсқаулықты ұстанбау құрылғының зақымдалуына және құрылғылармен және сол ортада жұмыс істейтін тұлғалардың жарақаттануына әкелуі мүмкін.
- Тасымалдау кезінде зақымдалған жағдайда дереу дилерге хабарлаңыз.
- Қаптамадан шығарған кезде оның құрамында керек-жарақтардың бар-жоғын немесе зақымданбағанын тексеріңіз.

Қоршаған ортаны қорғау



Орауыш материалдарын утилизациялауға болады. Орауыштарды қоршаған ортаға қауіпсіз түрде утилизациялаңыз.



Электрлік және электрондық бұйымдардың құрамында қате қолдану немесе утилизациялау нәтижесінде адам денсаулығына және қоршаған ортаға қауіп

төндіруі ықтимал, құнды қайта өңделмелі материалдар және батареялар, аккумуляторлар немесе май сияқты бөлшектер жиі кездеседі. Алайда, аталмыш бөлшектер бұйымды тиісінше пайдалану үшін қажет болады. Осы таңбамен белгіленген құрылғыларды үй қоқыстарымен бірге тастауға болмайды.

Құрамдағы заттар бойынша нұсқаулар (REACH)

Бұйымның құрамындағы заттар туралы соңғы мәліметтерді мына мекенжай бойынша табуға болады: www.kaercher.de/REACH

Мақсатына сәйкес қолдану

⚠ ЕСКЕРТУ

Денсаулыққа қауіп

Денсаулыққа зиян болған шаңды жұту құрылғы денсаулыққа зиянды шаңды сорғуға арналмаған.

НАЗАР АУДАРЫҢЫЗ

Құрылғының зақымдануы

Ылғалдың жоғары болуына байланысты қысқаша тұйықталу.

Құрылғыны тек үй ішінде пайдаланып, сақтаңыз.

- Берілген әмбебап шаңсорғыш еден мен қабырғаларды құрғақ тазалауға арналған.
- Бұл құрылғы коммерциялық мақсатта пайдалануға арналған, мысалы, қонақ үйлер, мектептер, емханалар, фабрикалар, дүкендер, кеңселер мен жалға алынған ғимараттар.

Құрылғының сипаттамасы

Сурет А

- 1 Желі кабелі
- 2 Сорғыш торды құлыптау
- 3 Сорғыш тор
- 4 Еден саптамасына арналған тұрақ күйі
- 5 Зауыт тақтайшасы
- 6 Сору шлангісі
- 7 Шығыс ауа сүзгісінің корпусы
- 8 Шығыс ауа сүзгісі
- 9 Қаптау
- 10 Кабельдік барабанының сабы
- 11 Шланг ұстағышы
- 12 Кабельдік барабаны
- 13 Тұтқа (жиналмалы)
- 14 Соратын басы
- 15 Соратын басының ілмегі
- 16 Қоқыс контейнері
- 17 Бағыттауыш шығыршық
- 18 Соратын келте құбыры
- 19 Саңылаулы саптама
- 20 Негізгі қосқыш
- 21 Қатты беткей/Кілемді беткей параметрлеріне ауыстырып-қосқыш
- 22 Еден саптамасы
- 23 Телескоп сорғыш түтігін реттеу
- 24 Телескоп сорғыш түтігі
- 25 Сору күшін реттегіш
- 26 Буын
- 27 Тұрақты сүзгілеу элементі
- 28 Қозғалтқыш қорғанысы сүзгісі

Түсті кодтау

- Тазалау процесін басқару элементтері сары түсті.
- Техникалық қызмет көрсетуге және қызмет көрсетуге арналған басқару элементтері ашық сұр түсті.

Дайындық

1. Құрылғыны қаптамадан шығарып, керек-жарақтарды орнатыңыз.
Сурет В

Пайдалануға беру

1. Тұрақты сүзгілеу элементінің сору басына бекітілгенін тексеріңіз.

Жұмыс режимі

1. Сүзгі пакеті бар режим
2. Сүзгі пакеті жоқ режим

HEPA сүзгісін (Арнайы керек-жарақтар) орнатыңыз

1. Сорғыш торының құлпын ашыңыз және алыңыз.
2. Шығыс ауа сүзгісінің корпусын шығарып алыңыз.
3. HEPA сүзгісін (Арнайы керек-жарақтар) орнатыңыз.
4. Сорғыш торды орнатып, бекітіңіз.

Сүзгі пакетін орнатыңыз

1. Сору басын құлыптан ашып, алыңыз.
2. Флизелин сүзгі пакетін бекітіңіз. Сүзгі пакетінің саңылауын сору келтеқұбырының белдемесінен толығымен тартыңыз.

Сурет С

3. Соратын басын орнату және бекіту.

Қолдану

Құрылғыны қосу

1. Штепсельдің айырын қосыңыз.
2. Құрылғыны негізгі ажыратқыш көмегімен қосу.

Сору күшін реттеңіз

1. Сору күшін реттегіш көмегімен сору күшін орнату.

Тазалау режимі

1. Еденге арналған саптаманы ауыстырып-қосқышты қатты немесе кілем беткейі қалпына қойыңыз.
2. Тазалауды орындау.

Құрылғыны өшіру

1. Құрылғыны негізгі ажыратқышымен өшіріңіз.
2. Ашаны суырып алыңыз.

Әрбір тазалаудан кейін

1. Контейнерді босатыңыз.
2. Басқа шаңсорғыш немесе ылғал шүберек көмегімен шаңсорғыштың ішін және сыртын тазалау.

Тасымалдау

⚠ АБАЙЛАҢЫЗ

Салмақтың сақталмауы

Жарақат алу және құрылғыны зақымдау қаупі
Тасымалдау кезінде құрылғының салмағын ескеріңіз.

1. Құрылғыны көліктерде тасымалдау кезінде қолданыстағы нұсқауларға сәйкес оны сырғып кетуден және аударылып кетуден сақтаңыз.

Сақтау

⚠ АБАЙЛАҢЫЗ

Салмақтың сақталмауы

Жарақат алу және құрылғыны зақымдау қаупі
Тасымалдау кезінде құрылғының салмағын ескеріңіз.

Құрылғыны тек үй ішінде сақтауға болады.

Күтім және техникалық қызмет көрсету

⚠ ҚАУІП

Тоқпен зықымдалу қаупі

Кернеу күйінде тұрған бөлшектермен байланыс

кезіндегі зақымдар

Құрылғыны өшіріңіз.

Желілік штекерді розеткадан шығарып алыңыз.

Тұрақты сүзгілеу элементін тазалаңыз

НАЗАР АУДАРЫҢЫ

Ылғал тұрақты сүзгілеу элементінен болатын қауіп

Құрылғының зақымдану қаупі

Тұрақты сүзгілеу элементін ешқашан дымқыл салмаңыз.

1. Сору басын құлыптан ашып, алыңыз.
2. Сору басын 180° айналдырып, оны төменге қойыңыз.
3. Тұрақты сүзгілеу элементінің құлпын ашыңыз және алыңыз.
4. Тұрақты сүзгілеу элементін (жуылатын) ағын су астында тазалау.
5. Тұрақты сүзгілеу элементін орнатып, бекітіңіз.
6. Соратын басын орнату және бекіту.

Сүзгі пакетін ауыстырыңыз

1. Сору басын құлыптан ашып, алыңыз.
 2. Флизелин сүзгі пакетін сору келтеқұбырынан алыңыз.
- Сурет D**
3. Құлыптау ысырмасын бекітіп, флизелин сүзгі пакетін мықтап жабыңыз.
 4. Жаңа флизелин сүзгі пакетін бекітіңіз. Сүзгі пакетінің саңылауын сору келтеқұбырының белдемесінен толығымен тартыңыз.
 5. Соратын басын орнату және бекіту.

Шығыс ауа сүзгісін алмастыру

Шығарыс ауа сүзгісі: қажет болса жылына кемінде 1 рет ауыстырыңыз

1. Сорғыш торының құлпын ашыңыз және алыңыз.
2. Шығыс ауа сүзгісінің корпусын шығарып алыңыз.
3. Корпустан шығыс ауа сүзгісін шығарып алыңыз.
4. Корпустағы жаңа шығыс ауа сүзгісін орнатыңыз.
5. Шығыс ауа сүзгісінің корпусын орнатыңыз.
6. Сорғыш торды орнатып, бекітіңіз.

HEPA сүзгісін (Арнайы керек-жарақтар) ауыстырыңыз

HEPA сүзгісі: қажет болса жылына кемінде 1 рет ауыстырыңыз

1. Сорғыш торының құлпын ашыңыз және алыңыз.
2. HEPA сүзгісін (Арнайы керек-жарақтар) шығарып алыңыз.
3. Жаңа HEPA сүзгісін (Арнайы керек-жарақтар) орнатыңыз.
4. Сорғыш торды орнатып, бекітіңіз.

Қозғалтқыш қорғанысы сүзгісін ауыстыру

1. Сору басын құлыптан ашып, алыңыз.
2. Сору басын 180° айналдырып, оны төменге қойыңыз.
3. Тұрақты сүзгілеу элементінің құлпын ашыңыз және алыңыз.
4. Қозғалтқыш қорғанысы сүзгісін шығарып алу.
5. Жаңа қозғалтқыш қорғанысын алу.
6. Тұрақты сүзгілеу элементін орнатып, бекітіңіз.
7. Соратын басын орнату және бекіту.

Желі кабелін алмастыру

1. Қуат сымының бағыттауышын бұрап, алыңыз.
Сурет Е
2. Кабельдік барабанының қақпағын бұрап алыңыз.
3. Қуат сымының кабельдік барабаннан босатыңыз.
Сурет F
4. Қуат сымын ажыратып, шығарып алыңыз.
5. Жаңа қуат сымын розеткаға жалғап, оны суретте көрсетілгендей бағыттаңыз (Кабельдік кірме).
Сурет G
6. Қуат сымы оңай тартылып тұруы және саңылауға мықтап тиіп тұруы үшін кабельдік барабанды сағат тіліне қарсы 90° бұраңыз.
Сурет H
7. Кабельдік барабанның қақпағын қуат сымы бөлініп қалмайтындай қойыңыз. Қақпақты бекітіңіз.
Сурет I
8. Қуат сымын сағат тілімен бұраңыз.
9. Қуат сымының бағыттауышын орнатып, бекітіңіз.
Сурет J

Ақаулар кезіндегі көмек

⚠ ҚАУІП

Тоқпен зықымдалу қаупі

Кернеу күйінде тұрған бөлшектермен байланыс кезіндегі зақымдар

Құрылғыны өшіріңіз.

Желілік штекерді розеткадан шығарып алыңыз.

Шаңсорғыш тек жұмыс процесінде ажыратылады

Қозғалтқыштың термикалық қорғанысы іске қосылды

1. Шаңсорғыштың барлық бөліктерінің бітеліп қалмағанын тексеру.
2. Флизелин сүзгі пакетін ауыстырыңыз.
3. Қозғалтқыш қорғанысы сүзгісін ауыстыру.
4. Шығыс ауа сүзгісін немесе HEPA сүзгісін (Арнайы керек-жарақтар) ауыстырыңыз.
5. Қозғалтқыш турбинасын шамамен 30–40 минут суытыңыз. Құрылғыны қайтадан қосыңыз.

Соратын турбина жұмыс істемейді

1. Қуат көзінің розеткасын және сақтандырғышын тексеріңіз.
2. Құрылғыдағы желі кабелі мен қуат ашасын тексеру.
3. Құрылғыны қайта қосыңыз.

Сору күші азаяды

1. Барлық сору келтеқұбырының, соратын турбинаның немесе шлангінің бітелулерін жою.
2. Флизелин сүзгі пакетін ауыстырыңыз.
3. Тұрақты сүзгілеу элементін (жуылатын) ағын су астында тазалау және құрғату керек.
4. Сору басын дұрыс орнату/сырт еткізіп бекіту.
5. Ақаулы сору шлангісін алмастыру.
6. Қозғалтқыш қорғанысы сүзгісін ауыстыру.

Тазалау кезінде шаңның шығуы

1. Флизелин сүзгі пакетінің сәйкестігін тексеріңіз.
2. Флизелин сүзгі пакетін ауыстырыңыз.
3. Сору басын дұрыс орнату/сырт еткізіп бекіту.
4. Тұрақты сүзгілеу элементін (жуылатын) ағын су астында тазалау және құрғату керек.
5. Жаңа тұрақты сүзгілеу элементін салыңыз.
6. Қозғалтқыш қорғанысы сүзгісін дұрыс салып, ауыстырыңыз.

Тұтынушыларға қызмет көрсету

Ақау жойылмаған болса, шаңсорғышты сервистік қызметте тексеру керек.

Кепілдік

Әр елде жергілікті дистрибуторлар берген кепілдік шарттары қолданылады. Бұйымда материалдық немесе өндірістік ақаулар анықталған жағдайда, ықтимал ақауларды кепілдік мерзімі ішінде ақысыз жөндейміз. Кепілдік мерзіміне наразылықтарыңыз болса, бұйымды сатқан сауда мекемесіне немесе жақындағы өкілетті қызмет көрсету орнына түбіртекті көрсетіп хабарласыңыз.

(Мекенжайымыз артқы бетте)

Кепілдік туралы қосымша ақпаратты (бар болса) жергілікті Kaercher веб-сайтының «Жүктеулер» бөліміндегі қызмет көрсету бөлімінде табуға болады. Шығару күні фирмалық тақтайшада ММ/ҰҰҰҰ пішімінде көрсетіледі, мұнда ММ - өндіріс айы, ҰҰҰҰ - шығарылған жылы немесе кодталған түрде.

Жеке сандардың мағынасы келесідей болады:

Мысалы: 30290

3 Өндірілген жылы

0 Өндірілген ғасыры

2 Өндірілген онжылдық

9 Өндірілген айының екінші саны

0 Өндірілген айының бірінші саны

Сонымен бұл мысалда 30290 коды 09(2)023

өндірілген күнін білдіреді.

Керек-жарақ және қосалқы бөлшектер

Тек түпнұсқалы керек-жарақ немесе қосалқы бөлшектерді пайдаланыңыз, себебі ол құралдың қауіпсіз және апатсыз жұмыс істеуіне кепілдік болады.

Керек-жарақтар мен қосалқы бөлшектер туралы ақпарат www.kaercher.com веб-сайтында қолжетімді.

ЕО стандарттарына сәйкестігі туралы декларация

Осымен төменде көрсетілген машина қауіпсіздік және денсаулық қорғау бойынша ЕО директиваларының талаптарына сәйкес келетіні мәлімдейміз. Бізбен келісусіз машинаның конструкциясы өзгерген жағдайда осы декларация өз күшін жояды.

Өнім: Құрғақ тазалауға арналған шаңсорғыш

Типі: 1.355-xxx

Типі: 1.527-xxx

Қолданыстағы ЕО директивалары

2006/42/EG (+2009/127/EG)

2009/125/EG

2011/65/EU

2014/30/EU

Қолданылатын біріздендірілген стандарттар

EN IEC 63000: 2018
 EN 55014-1: 2017 + A11: 2020
 EN 55014-2: 2015
 EN 60312-1: 2017
 EN 60335-1
 EN 60335-2-69
 EN 61000-3-2: 2014
 EN 61000-3-3: 2013
 EN 62233: 2008

Қолданылатын ұлттық стандарттар

-

Қолданылатын нұсқама(лар)

666/2013

Қол қойғандар басқарманың тапсырмасы мен
 уәкілдігі бойынша әрекет етеді.



H. Jenner
 Chairman of the Board of Management



S. Reiser
 Director Regulatory Affairs & Certification

Құжаттаманы жүргізетін уәкілетті тұлға:

С. Райзер
 Alfred Kärcher SE & Co. KG
 Alfred-Kärcher-Str. 28 - 40
 71364 Winnenden (Германия)
 Тел.: +49 7195 14-0
 Телефакс: +49 7195 14-2212
 Winnenden, 2020/10/01

Техникалық сипаттамалары

		Kärcher T 10/1 (Adv/ NEPA)	Kärcher T 15/1 (Adv/ NEPA)
Электр желісіне қосу			
Желілік кернеу	V	220-240	220-240
Фаза	~	1	1
Желі жиілігі	Hz	50-60	50-60
Қорғау класы		II	II
Номиналды қуаты	W	500	500
Құрылғының техникалық сипаттамалары			
Ыдыс көлемі	l	10	15
Ауадағы өнімділігі (макс.)	l/s	38	38
Вакуум (макс.)	kPa (mbar)	18,5 (185)	18,5 (185)
Өлшемдері мен өнімдер			
Ұзындығы x ені x биіктігі	mm	430 x 255 x 370	430 x 255 x 420
Типтік жұмыс салмағы	kg	6,6	6,9
Сору диаметрі	mm	35	35
Экологиялық жағдай			
Қоршаған орта температурасы (макс.)	°C	+40	+40
EN 60335-2-69 стандартына сәйкес есептелінетін мән			
Дыбыс қысымының деңгейі L _{pA}	dB(A)	52	52
Белгісіздік K _{pA}	dB(A)	2	2
Дыбыстық шуылдың деңгейі L _{ылғал таратқыштық}	dB(A)	64	64
Қолдағы дірілдің мәні	m/s ²	<2,5	<2,5
Белгісіздік K	m/s ²	0,2	0,2
Желі кабелі			
Қуат сымның түрі	mm ²	H05VV 2x1,0 GF	H05VV 2x1,0 GF
Бөлшектің нөмірі (EU)		6.650-915.0	6.650-915.0
Бөлшектің нөмірі (GB)		6.652-282.0	6.652-282.0
Бөлшектің нөмірі (CN)		6.652-281.0	6.652-281.0
Кабель ұзындығы	m	12	12

Техникалық өзгертулерді енгізу құқығы бар.

目录

一般性提示.....	117
环境保护.....	117
按规定使用.....	117
设备说明.....	117
准备.....	117
投入使用.....	117
操作.....	117
运输.....	118
存放.....	118
保养和维护.....	118
故障排除.....	118
质量保证.....	119
附件和备件.....	119
技术数据.....	119

一般性提示



在首次使用设备之前，请先阅读本原厂操作说明和随附的安全说明。并遵守。

为日后使用或其他所有者使用方便请妥善保管两份手册。

- 不遵守操作说明书和安全说明会导致设备损坏，并对操作员和其他人员造成危险。
- 如有运输损坏，立即通知经销商。
- 开箱时，请检查包装内物品是否有附件丢失或损坏。

环境保护



包装材料可以回收利用。请按照环保要求处理包装。



电气和电子设备含有宝贵的可再利用的材料以及诸如电池、电池包或油等若使用不当或处理错误会对人体健康和环境造成潜在性危险的组成部分。为了设备按规定运行，需要这些组件。用符号标记的设备不得与生活垃圾一同处理。

内部材料提示 (REACH)

最新的内部材料信息请您在如下链接中查找：

www.kaercher.com/REACH

按规定使用

警告

健康危害

吸入有害粉尘

请勿使用本设备抽吸有害粉尘。

注意

设备损坏

高湿度会导致短路

仅在室内使用和存放设备。

- 这款通用吸尘器专为干式清洁地面和墙面而设计。
- 本设备适用于商业用途，例如酒店、学校、医院、工厂、商店、办公室和租赁业务。

设备说明

图 A

- ① 电源线
- ② 排气格栅联锁装置
- ③ 排气格栅
- ④ 地面扒头停放位置
- ⑤ 铭牌
- ⑥ 抽吸软管

- ⑦ 排气过滤器外壳
- ⑧ 排气滤芯
- ⑨ 软垫吸嘴
- ⑩ 电缆卷筒凸轮轴
- ⑪ 软管支架
- ⑫ 电缆卷筒
- ⑬ 手柄（可折叠）
- ⑭ 吸头
- ⑮ 吸头联锁装置
- ⑯ 污物容器
- ⑰ 转向辊
- ⑱ 抽吸管接
- ⑲ 缝隙吸嘴
- ⑳ 主开关
- ㉑ 硬地面/地毯拨动开关
- ㉒ 地面扒头
- ㉓ 伸缩式吸管调节装置
- ㉔ 伸缩吸管
- ㉕ 吸力调节器
- ㉖ 歧管
- ㉗ 永久过滤篮
- ㉘ 电机保护过滤器

颜色标记

- 清洁过程的操作元件为黄色。
- 保养和检修的操作元件为浅灰色。

准备

1. 打开设备包装并组装配件。

图 B

投入使用

1. 检查永久过滤篮是否已安装在吸头上。

运行模式

- 1 带过滤袋运行
- 2 不带过滤袋运行

安装 HEPA 过滤器（特殊配件）

1. 解锁并拆下排气格栅。
2. 取出排气过滤外壳。
3. 装入 HEPA 过滤器（特殊配件）。
4. 安装并锁定排气格栅。

安装过滤袋

1. 解锁并取下吸头。
2. 插入无纺布过滤袋。同时将过滤袋的开口完全拉到抽吸管接的凸起部分上。

图 C

3. 装上吸头并锁定。

操作

接通设备

1. 插入电源插头。
2. 通过主开关接通设备。

调节吸力

1. 使用吸力调节器调节吸力。

清洁模式

1. 将地面扒头的切换开关设置为硬地面或地毯。
2. 进行清洁工作。

关闭设备

1. 通过主开关关闭设备。
2. 拔下电源插头。

在每次运行之后

1. 清空容器。
2. 通过抽吸并用湿布擦拭清洁设备内部和外部。

运输

△ 小心

忽视重量

受伤与损坏危险

运输时注意设备的重量。

1. 在用车辆运输时，根据相应适用的准则防止设备滑动和倾翻。

存放

△ 小心

忽视重量

受伤与损坏危险

存放时注意设备的重量。

本设备只能存放在室内。

保养和维护

△ 危险

触电危险

触摸带电部件导致受伤

关闭设备。

拔下电源插头。

清洁永久过滤篮

注意

潮湿的永久过滤篮会导致危险

设备损坏风险

切勿装入潮湿的永久过滤篮。

1. 解锁并取下吸头。
2. 将吸头旋转 180° 并放下。
3. 解锁并取下永久过滤篮。
4. 如有需要，用流水清洗永久过滤篮（可清洗），然后让其晾干。
5. 装上永久过滤篮并卡入到位。
6. 装上吸头并锁定。

更换过滤袋

1. 解锁并取下吸头。
 2. 从抽吸管接上取下无纺布过滤袋。
- 图 D**
3. 收起锁扣条，并封闭无纺布过滤袋。
 4. 插入一个新的无纺布过滤袋。同时将过滤袋的开口完全拉到抽吸管接的凸起部分上。
 5. 装上吸头并锁定。

更换排气滤芯

排气过滤器：如有需要，至少每年更换一次

1. 解锁并取下排气格栅。
2. 取出排气过滤器外壳。
3. 将排气过滤器从排气过滤器外壳中取出。
4. 将新的排气过滤器装入排气过滤器外壳中。
5. 装入排气过滤器外壳。
6. 安装并锁定排气格栅。

更换 HEPA 过滤器（特殊配件）

HEPA 过滤器：如有需要，至少每年更换一次

1. 解锁并取下排气格栅。
2. 取出 HEPA 过滤器（特殊配件）。
3. 装入新的 HEPA 过滤器（特殊配件）。
4. 安装并锁定排气格栅。

更换电机保护过滤器

1. 解锁并取下吸头。
2. 将吸头旋转 180° 并放下。
3. 解锁并取下永久过滤器。
4. 取出电机保护过滤器。
5. 装入新的电机保护过滤器。
6. 装上永久过滤篮并卡入到位。
7. 装上吸头并锁定。

更换电源线

1. 拧松并取下电源线导向器。

图 E

2. 拧松并取下电缆卷筒的盖子。
3. 将电源线从电缆卷筒上展开。

图 F

4. 拔掉并取出电源线。
5. 插入新的电源线并按照图示进行铺设（应力消除）。

图 G

6. 将电缆卷筒逆时针旋转 90°，使电源线略微预张紧并紧贴轴销上。

图 H

7. 装上电缆卷筒的盖子，确保电源线不会被挤压。固定盖子。

图 I

8. 顺时针卷绕电源线。
9. 安装并固定电源线导向器。

图 J

故障排除

△ 危险

触电危险

触摸带电部件导致受伤

关闭设备。

按下电源插头。

设备在运行期间关闭

电机热保护器响应

1. 检查所有部件是否堵塞。
2. 更换无纺布过滤袋。
3. 更换电机保护过滤器。
4. 更换排气过滤器或 HEPA 过滤器（特殊配件）。
5. 让电机涡轮冷却大约 30-40 分钟。再次接通设备。

吸气涡轮未运行

1. 检查插座和电源保险丝。
2. 检查设备的电源线和电源插头。
3. 重新接通设备。

吸力减弱

1. 清除吸嘴、吸管或抽吸软管中的所有堵塞物。
2. 更换无纺布过滤袋。
3. 用流水清洗永久过滤篮，然后让其晾干。
4. 正确安装/锁定吸头。
5. 更换损坏的抽吸软管。
6. 更换电机保护过滤器。

吸尘时粉尘泄漏

1. 检查无纺布过滤袋的安装位置。
2. 更换无纺布过滤袋。
3. 正确安装/锁定吸头。
4. 用流水清洗永久过滤篮，然后让其晾干。
5. 装入新的永久过滤篮。
6. 正确安装或更换电机保护过滤器。

客户服务部

如果无法排除故障，则必须由客户服务部检查设备。

质量保证

在每个国家，适用由我们的主管销售公司发布的质量保证条款。在质量保证期内，如果您的产品发生了任何故障，我们都将为您提供免费维修，但是这种故障应当是由于机身材料或制造上的缺陷造成的。如属质量保证情况，请凭发票联系贵方经销商或就近联系获得授权的客户服务点。

（地址详见背面。）

更多的质量保证信息（如果有）可以在您当地 Kärcher 网站服务区的“下载”下找到。

附件和备件

只允许使用原厂附件和备件，它们可以确保设备安全无故障地运行。

关于附件和备件的信息参见 www.kaercher.com。

技术数据

		Kärcher T 10/1 (Adv/HEPA)	Kärcher T 15/1 (Adv/HEPA)
电源连接			
电源电压	V	220-240	220-240
相位	~	1	1
电源频率	Hz	50-60	50-60
防护等级		II	II
额定消耗功率	W	500	500
设备性能			
污物桶容量	l	10	15
（最大）空气流量	l/s	38	38
（最大）负压	kPa (mbar)	18,5 (185)	18,5 (185)
尺寸和重量			
长 x 宽 x 高	mm	430 x 255 x 370	430 x 255 x 420
典型的工作重量	kg	6,6	6,9
抽吸软管直径	mm	35	35
环境条件			
环境温度（最高）	° C	+40	+40
测量值符合 EN 60335-2-69			
声压级 L_{pA}	dB (A)	52	52
不确定度 K_{pA}	dB (A)	2	2
声功率级 L_{wA}	dB (A)	64	64
手臂振动值	m/s^2	<2,5	<2,5
不确定度 K	m/s^2	0,2	0,2
电源线			
电源线类型	mm^2	H05VV 2x1,0 GF	H05VV 2x1,0 GF
零件编号 (EU)		6.650-915.0	6.650-915.0
零件编号 (GB)		6.652-282.0	6.652-282.0
零件编号 (CH)		6.652-281.0	6.652-281.0
电线长度	m	12	12

保留技术更改的权利。

الضمان

يسري في كل دولة شروط الضمان التي تضعها شركة التسويق المتخصصة التابعة لنا. نحن نتولى إصلاح الأخطاء التي قد تطرأ على جهازك خلال فترة الضمان بدون مقابل، عندما يكون سبب هذه الأعطال ناجم عن عيب في المواد المستخدمة أو في عملية التصنيع. في حالة استحقاق الضمان، توجه من فضلك بقسيمة الشراء إلى أقرب موزع أو مركز خدمة عملاء معتمد. (العنوان على الصفحة الخلفية)
يمكن العثور على المزيد من المعلومات حول الضمان (إن وجدت) في قسم الخدمة على موقع Kärcher المحلي تحت عنوان "التنزيلات".

الملحقات التكميلية وقطع الغيار

استخدام الملحقات التكميلية الأصلية وقطع الغيار الأصلية فقط، والتي تضمن تشغيل الجهاز بشكل آمن وخالٍ من الاختلالات. تجد المعلومات الخاصة بالملحقات التكميلية وقطع الغيار على الموقع www.kaercher.com.

3. قم بتنظيف سلة الفلتر الدائمة تحت الماء الجاري ثم دعها تجف.
 4. تركيب/قفل رأس الشفط بشكل صحيح.
 5. استبدال خرطوم شفط تالف.
 6. تبديل فلتر حماية المحرك
- ### خروج الأبخرة عند الشفط
1. تحقق من موضع تركيب كيس فلتر الصوف.
 2. تغيير كيس فلتر الصوف
 3. تركيب/قفل رأس الشفط بشكل صحيح.
 4. قم بتنظيف سلة الفلتر الدائمة تحت الماء الجاري ثم دعها تجف.
 5. أدخل سلة فلتر دائمة جديدة.
 6. تركيب أو تبديل فلتر حماية المحرك.

خدمة العملاء

إن لم تتم إزالة العيب، يجب فحص الجهاز من قبل خدمة العملاء.

البيانات الفنية

Kärcher T 15/1 (Adv/HEPA)	Kärcher T 10/1 (Adv/HEPA)		
توصيل الطاقة			
220-240	220-240	V	جهد المأخذ الرئيسي
1	1	~	الطور
50-60	50-60	Hz	تردد المأخذ الرئيسي
II	II		فئة الحماية
500	500	W	دخل القدرة المُقدَّر
أداء الجهاز			
15	10	l	محتوى الوعاء
38	38	l/s	كمية الهواء (القصوى)
18,5 (185)	18,5 (185)	kPa (mbar)	ضغط خواني (أقصى)
الأبعاد الوزن			
430 x 255 x 420	430 x 255 x 370	mm	الطول x العرض x الارتفاع
6,9	6,6	kg	وزن التشغيل النمطي
35	35	mm	قطر خرطوم الشفط
الظروف المحيطة			
+40	+40	°C	درجة حرارة المحيط (القصوى)
القيم المسجلة وفقاً للمواصفة EN 60335-2-69			
52	52	dB(A)	مستوى انبعاث الصوت L _{PA}
2	2	dB(A)	قيمة الشك K _{PA}
64	64	dB(A)	مستوى قدرة الصوت L _{WA}
<2,5	<2,5	m/s ²	القيمة الاهتزازية اليد والذراع
0,2	0,2	m/s ²	K قيمة الشك
كابيل الشبكة			
H05VV 2x1,0 GF	H05VV 2x1,0 GF	mm ²	نوع كابيل الشبكة
6.650-915.0	6.650-915.0		رقم القطعة (EU)
6.652-282.0	6.652-282.0		رقم القطعة (GB)
6.652-281.0	6.652-281.0		رقم القطعة (CH)
12	12	m	طول الكابيل

تحتفظ بالحق في إدخال تعديلات فنية.

الاستعمال

تشغيل الجهاز

1. قم بتوصيل قابس الشبكة.
2. يشغل الجهاز من المفتاح الرئيسي.

ضبط قوة الشفط

1. اضبط قوة الشفط من منظم قوة الشفط.

تشغيل التنظيف

1. ضبط محول الفوهة الأرضية على السطح الصلب أو على السجاد.
2. قم بتنفيذ التنظيف.

إيقاف الجهاز

1. بطفًا الجهاز من المفتاح الرئيسي.
2. نزع قابس الشبكة.

بعد كل تشغيل

1. أفرغ الحاوية.
2. تنظف الجهاز بمسحوق رطب من الداخل ومن الخارج عن طريق الشفط والمسح.

النقل

⚠ تنويه

عدم مراعاة الوزن

- خطر الإصابة وخطر التعرض لأضرار
احرص عند النقل على مراعاة وزن الجهاز.
1. عند عملية النقل في المركبات، يجب تأمين الجهاز ضد الانزلاق والالتقاط وفقًا لما تنص عليه المعايير السارية حاليًا.

التخزين

⚠ تنويه

عدم مراعاة الوزن

- خطر الإصابة وخطر التعرض لأضرار
احرص عند التخزين على مراعاة وزن الجهاز.
يجب أن يتم تخزين الجهاز في أماكن داخلية فقط.

العناية والصيانة

⚠ خطر

خطر الإصابة بصدمة كهربائية

- الإصابة بسبب ملامسة أجزاء موصلة للكهرباء
قم بإغلاق الجهاز.
اسحب قابس الشبكة.

تنظيف سلة الفلتر الدائم

تنبيه

خطر من سلة الفلتر الدائمة المبللة

- خطر تلف الجهاز
لا تضع سلة الفلتر الدائمة أبدًا وهي رطبة.
1. تحرير رأس الشفط وإزالته.
 2. أدر رأس الشفط بزاوية 180° ثم أخرجه.
 3. افتح وأزل سلة الفلتر الدائمة.
 4. نظف سلة الفلتر الرئيسية (قابلة للغسل) إذا لزم الأمر تحت الماء الجاري.
 5. ضع سلة الفلتر الدائمة وثنها في مكانها.
 6. قم بتركيب رأس الشفط وتأمينها.

تغيير كيس الفلتر

1. تحرير رأس الشفط وإزالته.
2. أزل كيس فلتر الصوف من فوهة الشفط.
3. صورة إيضاحية D
4. اصور طرف القفل وأحكم غلق كيس فلتر الصوف.
4. إدخال كيس فلتر صوف جديد. اسحب فتحة كيس الفلتر بالكامل أعلى دعامة فوهة الشفط.
5. قم بتركيب رأس الشفط وتأمينها.

استبدال فلتر التهوية

فلتر التهوية: استبدله إذا لزم الأمر، ولكن على الأقل مرة في السنة

1. افتح شبكة العادم وأزلها.
2. أخرج ميث فلتر التهوية.
3. أخرج فلتر التهوية من علبة فلتر التهوية.
4. تركيب فلتر تهوية جديد في علبة فلتر التهوية.
5. أدخل ميث فلتر التهوية.
6. وصل وقم بإحكام قفل شبكة الصرف.

استبدال فلتر HEPA (ملحق خاص)

فلتر HEPA: استبدله إذا لزم الأمر، ولكن على الأقل مرة في السنة

1. افتح شبكة العادم وأزلها.
2. اخلع فلتر HEPA (ملحق خاص).
3. أدخل فلتر HEPA الجديد (ملحق خاص).
4. وصل وقم بإحكام قفل شبكة الصرف.

استبدال فلتر حماية المحرك

1. تحرير رأس الشفط وإزالته.
2. أدر رأس الشفط بزاوية 180° ثم أخرجه.
3. افتح وأزل سلة الفلتر الدائمة.
4. إزالة فلتر حماية المحرك.
5. تركيب فلتر حماية المحرك الجديد.
6. صنع سلة الفلتر الدائمة وثنها في مكانها.
7. قم بتركيب رأس الشفط وتأمينها.

استبدال الكابلات الكهربائية

1. فك موجه كابل الطاقة وأزله.
2. صورة إيضاحية E
2. فك غطاء بكرة الكابل وأزله.
3. فك كابل الطاقة من بكرة الكابل.
4. صورة إيضاحية F
4. افصل كابل الطاقة وأزله.
5. وصل كابل الطاقة الجديد وقم بمدّه وفقًا للرسم التوضيحي (تخفيف الشد).
6. صورة إيضاحية G
6. أدر بكرة الكابل بزاوية 90 درجة عكس اتجاه عقارب الساعة بحيث يكون كابل الطاقة مشدود مسبقًا بشكل بسيط، وبالتالي يتناسب بشكل مريح مع المنبوس.
7. صورة إيضاحية H
7. ركب غطاء بكرة الكابل حتى لا يتم سحق كابل الطاقة. تثبيت الغطاء.
8. صورة إيضاحية I
8. لف كابل الطاقة في اتجاه عقارب الساعة.
9. ركب مجرى كابل الطاقة وثنه.
9. صورة إيضاحية J

مساعدة في حالة حدوث أعطال

⚠ خطر

خطر الإصابة بصدمة كهربائية

- الإصابة بسبب ملامسة أجزاء موصلة للكهرباء
قم بإغلاق الجهاز.
اسحب قابس الشبكة.

الجهاز ينطفئ أثناء التشغيل

- استجابة الواقي الحراري وواقى المحرك
التحقق من عدم وجود انسدادات في جميع الأجزاء.
1. تغيير كيس فلتر الصوف
 2. تبديل فلتر حماية المحرك
 3. تبديل فلتر التهوية أو فلتر HEPA (ملحق خاص).
 4. اترك توربين المحرك يبرد لمدة 30-40 دقيقة تقريبًا. قم بتشغيل الجهاز مجددًا.

توربين الشفط لا تعمل

1. فحص القابس وتجهيزه التأمين الخاصة بالتيار الكهربائي.
 2. فحص كابل الشبكة وقابس الجهاز.
 3. قم بتشغيل الجهاز مرة أخرى.
- #### انخفاض قوة الشفط تدريجيًا
1. إزالة كافة الانسدادات من فوهة الشفط، أنبوب الشفط أو خرطوم الشفط.
 2. تغيير كيس فلتر الصوف

4 حامل الركن للفوهة الأرضية

5 لوحة الصنع

6 خرطوم شفط

7 مبيت فلتر التهوية

8 فلتر التهوية

9 فوهة التنجيد

10 كرنك بكرة الكابل

11 حامل الخرطوم

12 بكرة الكابل

13 مقبض حمل (قابل للطي)

14 رأس الشفط

15 قفل رأس الشفط

16 حاوية الأوساخ

17 عجلة التوجيه

18 دعامة الشفط

19 فوهة الشفوق

20 مفتاح رئيسي

21 محول للسطح الصلب/السجاد

22 فوهة الأرضية

23 تعديل أنبوب الشفط التلسكوبي

24 أنبوب شفط تلسكوبي

25 منظم قوة الشفط

26 كوع

27 سلة الفلتر الدائمة

28 فلتر حماية المحرك

التمييز اللوني

- عناصر استعمال عملية التنظيف صفراء.
- عناصر استعمال الصيانة والخدمة باللون الرمادي الفاتح.

التحضير

1. أخرج الجهاز من العبوة وركّب الملحقات.
صورة إيضاحية B

بدء التشغيل

1. تحقق مما إذا كانت سلة الفلتر الدائمة موصلة برأس الشفط.

أنواع التشغيل

- 1 التشغيل مع كيس الفلتر
- 2 التشغيل بدون كيس الفلتر

تركيب فلتر HEPA (ملحق خاص)

1. افتح شبكة العادم وأزلها.
2. أخرج مبيت فلتر التهوية.
3. أدخل فلتر HEPA الجديد (ملحق خاص).
4. وصل وقم بإحكام قفل شبكة الصرف.

تركيب كيس الفلتر

1. تحرير رأس الشفط وإزالته.
2. أدخل كيس فلتر الصوف. اسحب فتحة كيس الفلتر بالكامل أعلى دعامة فوهة الشفط.
3. قم بتركيب رأس الشفط وتأمينها.

المحتويات

إرشادات عامة.....	120
حماية البيئة	120
الاستخدام المطابق للتعليمات	120
مواصفات الجهاز.....	120
التحضير.....	120
بدء التشغيل.....	120
الاستعمال.....	121
النقل.....	121
التخزين	121
العناية والصيانة	121
مساعدة في حالة حدوث أعطال	121
الصمان	122
الملحقات التكميلية وقطع الغيار.....	122
البيانات الفنية	122

إرشادات عامة



اقرأ دليل التشغيل الأصلي لهذا وإرشادات السلامة المرفقة قبل استخدام الجهاز لأول مرة. ثم تصرف طبقاً لذلك.

احتفظ بالكتيبين للاستخدام لاحقاً أو تسليمهما للمالك اللاحق.

- قد يؤدي عدم اتباع تعليمات دليل التشغيل وإرشادات السلامة إلى تلف الجهاز وإلى مخاطر على المشغل والأشخاص الآخرين.
- يجب إبلاغ التاجر فوراً عند وجود أضرار ناتجة عن النقل.
- تحقق عند فتح العبوة وعدم فتحها من المحتويات وعدم فقدان أي ملحقات أو من وجود تلفيات.

حماية البيئة



المواد المستخدمة في التغليف قابلة لإعادة التدوير. يرجى التخلص من مواد التغليف بطريقة تحافظ على البيئة.

تحتوي الأجهزة الكهربائية والإلكترونية على مواد قيمة قابلة لإعادة التدوير وغالباً ما تحتوي أيضاً على مكونات مثل البطاريات أو المراكمات أو الزيوت والتي قد تشكل خطورة على صحة الإنسان والبيئة في حالة التعامل معها بشكل غير صحيح أو إذا تم التخلص منها بصورة خاطئة. إلا أن هذه المكونات ضرورية لتشغيل الجهاز بصورة سليمة. لا يجوز التخلص من الأجهزة المميزة بهذا الرمز مع النفايات المنزلية.

إرشادات حول مواد المحتويات (REACH)

تجد المعلومات الحالية حول المحتويات على الموقع:
www.kaercher.de/REACH

الاستخدام المطابق للتعليمات

تحذير

خطر على الصحة

استنشاق أغبرة ضارة صحياً
لا تستخدم الجهاز لشفط أغبرة ضارة صحياً.

تنبيه

تضرر الجهاز

ماس كهربائي بسبب الرطوبة العالية

استخدام وتخزين الجهاز في غرف داخلية فقط.

- تم تصميم الممكنة الكهربائية الشاملة هذه للتنظيف الجاف الخاص بالأرضيات والجدران.
- هذا الجهاز مخصص للاستخدام التجاري ويمكن على سبيل المثال استخدامه في الفنادق والمدارس والمستشفيات والملاعب والمتاجر والمكاتب والمحلات المؤجرة.

مواصفات الجهاز

صورة إيضاحية A

- ① كابل الشبكة
- ② قفل شبكة الصرف
- ③ شبكة الصرف



THANK YOU!
MERCI! DANKE! ¡GRACIAS!



Registrieren Sie Ihr Produkt und profitieren Sie von vielen Vorteilen.

Register your product and benefit from many advantages.

Enregistrez votre produit et bénéficiez de nombreux avantages.

Registre su producto y aproveche de muchas ventajas.

www.kaercher.com/welcome



Bewerten Sie Ihr Produkt und sagen Sie uns Ihre Meinung.

Rate your product and tell us your opinion.

Évaluer votre produit et dites-nous votre opinion.

Reseñe su producto y díganos su opinión.



www.kaercher.com/dealersearch

Alfred Kärcher SE & Co. KG

Alfred-Kärcher-Str. 28-40

71364 Winnenden (Germany)

